



APPLICATIONS
RÉSIDENTIELLES
ET PETIT TERTIAIRE



ÉDITION 2023 - 2024

Catalogue **PAC AIR/AIR**

CHAUFFAGE - CLIMATISATION
ECS - QUALITE D'AIR - VENTILATION

TARIFS APPLICABLES AU 1^{er} AVRIL 2023
RÉSERVÉS AUX PROFESSIONNELS

POMPES À CHALEUR AIR/AIR
VRV - PURIFICATEURS D'AIR
VMC DOUBLE FLUX



Les catalogues produits
Daikin en ligne !
Flashez le QR code



Édito

Depuis près de 100 ans, Daikin ne cesse de se réinventer et d'innover afin de proposer des produits et services répondant à l'ensemble de vos besoins et ceux de vos clients. Cette longévité nous vous la devons aussi grâce à votre confiance sans cesse renouveler.

Depuis toujours, Daikin est engagée dans une démarche alliant technologie, économies d'énergie, respect de l'environnement et conformité avec les nouvelles exigences réglementaires. Nous préparons l'avenir pour être présent à vos côtés pour les changements de demain.

Découvrez nos principales nouveautés 2023 :

- › Lancement de la nouvelle **solution Multi+** : Un système de pompe à chaleur 3-en-1 permettant de connecter un seul groupe extérieur jusqu'à 3 unités intérieures et un ballon d'Eau Chaude Sanitaire.
- › La **console Perfera** se connecte désormais avec les solutions Multisplit et Multi+.
- › Les performances énergétiques de la gamme **murale Sensira** ont été améliorées. Elle est désormais éligible aux Certificats d'Economies d'Energie pour les applications tertiaires.
- › Le **kit UV Streamer** est une nouvelle option qui permet de purifier l'air des espaces en application tertiaire. Il s'adapte sur les cassettes Round Flow.
- › **3 nouveaux purificateurs d'air** étoffent la gamme existante, traitant ainsi l'air de petites à de grandes superficies (soit de 46 m² à plus de 124 m²).
- › Mise en marché d'une nouvelle solution de ventilation résidentielle, la VMC double flux **DucoBox Energy Comfort D325FR** certifiée NF
- › Notre offre de connectivité se développe également avec la totale comptabilité de notre gamme résidentielle avec la box domotique de Somfy. La carte de pilotage à distance est désormais fournie de série pour la **murale Comfora** et pour finir nos 3 nouveaux purificateurs peuvent être pilotés directement à partir d'un appareil connecté.

N'oubliez pas de proposer à vos clients de souscrire à des extensions de garantie sur notre site **Stand by Me**.

Bonne lecture,
L'équipe Marketing Daikin France

Sommaire

Édito 3

Index des références produits Daikin 6

La société Daikin 8

Le marché européen..... 10

L'innovation au service de nos clients 11

Les engagements Daikin..... 12

Daikin Airconditioning France..... 13

Le support technique 14

Pièces détachées..... 16

Formation 18

L'écosystème digital au cœur de la satisfaction clients... 20

Les outils d'aide à la prescription 22

Le service pour les utilisateurs de nos produits 23

Objectifs environnementaux..... 24

RE 2020 28

Focus réglementaire 30

Certificats d'Économies d'Énergie 31

Nouveautés 32

Pompes à chaleur Air / Air 34

La solution d'aujourd'hui et de demain 34

Une réponse sur mesure aux besoins..... 35

Gammes résidentielles 36

Guide de choix des gammes résidentielles..... 36

Vue d'ensemble des gammes murales et consoles..... 38

Zoom sur les fonctionnalités 42

Gammes tertiaires 60

Vue d'ensemble des gammes Sky Air 60

Les 7 bonnes raisons de choisir la gamme Sky Air 60

Vue d'ensemble des gammes au R-410A..... 68

Principales fonctionnalités 72

Gamme Murale 74

Muraux résidentiels - Présentation de gamme 75

Aide au choix de la gamme résidentielle - R-32 76

Muraux résidentiels - R-32 78

Muraux tertiaires - R-32 98

Gamme Console 106

Consoles résidentielles - R-32..... 108

Consoles tertiaires - R-32..... 112

Gamme Gainable 120

Système Multizoning Airzone 122

Solution sous avis technique..... 124

Plénum de soufflage / Plénum de reprise..... 126

Interfaces 128

Accessoires de reprise et de soufflage 129

Gainables - R-32..... 130



**GAMME
AU R-410A**

CLIQUEZ ICI !



**TARIFS
2023 / 2024**

CLIQUEZ ICI !



Gamme Cassette pour le petit tertiaire **148**

Cassettes Extra-plates - R-32.....	150
Cassettes Round Flow - R-32.....	158
Cassettes Apparentes - R-32.....	174

Gamme Plafonnier **178**

Plafonnier apparent - R-32.....	180
---------------------------------	-----

Gamme Multisplit **188**

Principe de la solution.....	189
Tableau de compatibilité.....	195
Gamme Multisplits.....	196
Tableaux des combinaisons.....	198

Multi+ **214**

Principe de la solution.....	215
Tableau de compatibilité.....	219
Gamme Multi+.....	220
Tableaux des combinaisons.....	222

Gamme VRV **224**

Gamme VRV 5-S Compact réversible Inverter - R-32.....	224
Vue d'ensemble des unités intérieures VRV 5-S compatibles..	228
Gamme VRV IV-S Compact & Standard - R-410A.....	230
Vue d'ensemble des unités intérieures de type résidentiel compatibles.....	235

Systemes TWIN **236**

Gammes Bluevolution RZAG - RZASG/RZA-D et Seasonal RZQG - RZQSG.....	237
Gamme Sky Air Alpha - R-32.....	238
Gamme Sky Air Advance - R-32.....	240

Accessoires **242**

Caisson bas niveau sonore pour gamme Sky Air.....	244
Pilotage à distance.....	246
Raccorder une commande à fil BRC073.....	247
Télécommande BRC1H52.....	248
Système GTB et domotique (interface Modbus).....	250
KLIC-DD/DI (interface KNX).....	251
Accessoires pour l'installation de pompes à chaleur Air / Air...252	
Tableaux de synthèse des options et accessoires Split.....	254
Tableaux de synthèse des options et accessoires Sky Air.....	256

Qualité de l'Air Intérieur **260**

Vue d'ensemble des gammes purificateurs.....	267
Purificateurs d'air résidentiels.....	268
Purificateurs d'air tertiaires.....	282
VMC résidentielle double flux.....	286

Gamme ERQ **300**

Groupes de condensation par air réversibles pour rideaux d'air et CTA.....	301
Connexion sur rideaux d'air chaud Biddle.....	302
Connexion sur Centrales de Traitement d'Air.....	304

Mises en service F-Gas – DEEE - CGVS **306**

Mises en service F-Gas.....	306
Barème DEEE.....	307
Conditions générales de vente et services.....	308

Retrouvez les catalogues produits Daikin en ligne !

Flashez le QR code ou utilisez le lien <https://l.lead.me/daikin-catalogues>



Index des références produits Daikin

Unités intérieures

CTXA-AW/BB/BS/BT	84 - 85 - 86 - 87 - 194 - 195 - 196 - 218 - 219 - 220 - 235
CTXM-R	90 - 91 - 194 - 195 - 196 - 218 - 219 - 220 - 235
CVXM-A	109 - 194 - 195 - 196 - 219 - 220 - 235 - @
FAA-B	100 - 102 - 103 - 239 - 241 - @
FBA-A(9)	121 - 126 - 127 - 134 - 136 - 137 - 138 - 139 - 140 - 141 - 142 - 194 - 195 - 197 - 218 - 219 - 221 - 235 - 238 - 241 @
FCAQ-B	149 - 159 - 164 - 166 - 167 - 168 - 170 - 171 - 172 - 194 - 195 - 197 - 218 - 219 - 220 - 238 - 240 - @
FCAHG-H	149 - 159 - 168 - 173 - 238 - @
FDA-A	144 - 146 - 147 - @
FDXM-F9	121 - 126 - 130 - 132 - 133 - 194 - 195 - 196 - 218 - 219 - 220 - 235 - 238 - 240
FFA-A9	149 - 154 - 156 - 157 - 194 - 195 - 196 - 218 - 219 - 220 - 235 - 238 - 240 - @
FHA-A(9)	179 - 180 - 182 - 183 - 184 - 186 - 187 - 239 - 240 - @
FNA-A9	107 - 112 - 114 - 115 - 194 - 195 - 196 - 218 - 219 - 220 - 235 - 239 - 241 - @
FTXA-AW/BB/BS/BT	84 - 85 - 86 - 87 - 194 - 195 - 196 - 218 - 219 - 220 - 235
FTXF-D/E	96 - 97
FTXJ-AW/AS/AB	80 - 82 - 83 - 194 - 195 - 196 - 218 - 219 - 220 - 235
FTXM-R	90 - 91 - 98 - 99 - 194 - 195 - 196 - 218 - 219 - 220 - 235
FTXP-N	94 - 95 - 194 - 195 - 196
FTXTA-BW/BB	88 - 89
FTXTM-R	92 - 93
FTXZ-N	78 - 79
FUA-A	149 - 174 - 176 - 177 - 239 - 240 - @
FVA-A	116 - 118 - 119 - 238 - 240 - @
FVXM-A(9)	107 - 108 - 109 - 194 - 195 - 196 - 219 - 220 - 235

Groupes extérieurs

ARXM-R	101 - 104 - 139 - 142 - 169 - 172
AZAS-M	101 - 104 - 139 - 142 - 169 - 172
AZQS-B	@
MXM-A(9)	91 - 194 à 213
MWXM-A9	219 - 221
RXA-A9/B	85 - 87
RXF-D/E	97
RXJ-A	83
RXM-R(9)	91 - 109 - 113 - 115 - 131 - 133 - 135 - 137 - 155 - 157 - 165 - 167 - 181 - 183
RXP-N	95
RXTA-B	89
RXTM-R	93
RXTP-R	111
RXZ-N	79
RZA-D	145 - 147
RZAG-A	99 - 113 - 114 - 131 - 132 - 135 - 136 - 155 - 156 - 165 - 166 - 181 - 182
RZAG-N	101 - 102 - 117 - 118 - 139 - 140 - 145 - 146 - 169 - 170 - 173 - 175 - 176 - 185 - 186
RZASG-M	101 - 103 - 117 - 119 - 139 - 141 - 145 - 146 - 169 - 171 - 175 - 177 - 185 - 187
RZQG-L	@
RZQSG-L	@

Ballon Eau Chaude Sanitaire

EKWET-BV 219 - 221

VRV

RXISA-A 225 - 227 - 245

RXISCQ-T 231 - 232 - 234

RXISQ-T 231 - 232 - 234

Système Twin

RZA-D 237 - 241 - 245

RZAG-N 237 - 239

RZASG-M 237 - 241

Accessoires

Accessoires pour installation 252

PAC Air / Air

Carte pilotage à distance

BRP069B42/ B45 / C47 / C81 / C82

/ BRP06C51 246

EKLN140A 244 - 245

(caisson bas niveau sonore)

Klic DD / Klic DI 251

Options Sky Air 256 - 257 - 258

Options Splits 254 - 255

Raccorder une commande à fil 247

BRC073

RTD (platine de contrôle) 250

Télécommandes 243 - 248 - 249

Purificateurs d'air

ASTRO PURE 2000 267 - 282 - 283 - 284 - 285

DucoBox Energy Comfort 288 à 298

(ventilation double flux)

MC30Y 267 - 270 - 272 - 273

MC55W 267 - 270 - 274 - 275

MC80Z 267 - 270 - 281

MCK55W 267 - 270 - 276 - 277

MCK70YV 267 - 270 - 278 - 279

MCK70ZH/ZW 267 - 270 - 280

Traitement de l'air

CVQ - Rideaux d'air 303

EKEQ 305

EKEXV 305

ERQ (groupe extérieur) 302 - 303 - 304 - 305

Daikin, entreprise innovante depuis 1924

Daikin est le leader mondial sur le marché du chauffage et de la climatisation par pompe à chaleur. Grâce à des technologies innovantes, le groupe permet d'apporter à ses clients des solutions qui répondent aux enjeux mondiaux majeurs d'aujourd'hui et de demain.

Daikin dans le monde

Créé en 1924 au Japon par Akira Yamada, Daikin se spécialise à partir des années 30 dans les systèmes de refroidissement en développant son propre réfrigérant.

Avec un chiffre d'affaires de plus de 23 milliards d'euros en 2021, les activités de Daikin Groupe se déclinent en deux domaines stratégiques :

1. Le conditionnement de l'air. Des espaces de vie résidentiels, commerciaux ou de bureaux, aux hôpitaux, grandes surfaces, usines, aéroports, restaurants... Daikin apporte des solutions de chauffage, rafraîchissement, filtration pour une qualité de vie saine et agréable. Daikin est également le 2^e fabricant mondial des fluides frigorigènes utilisés dans ses propres produits, et caractérisés par un faible Potentiel de Réchauffement Planétaire (PRP). Daikin a créé plus de 1800 types de composés fluorés, y compris les fluoropolymères, les fluoroélastomères et les gaz fluorés, en utilisant sa technologie exclusive.

2. La filtration de l'air, l'hydraulique pétrolière, les systèmes de défense et de produits électroniques. Les filtres haute performance pour purificateurs d'air réduisent la pollution dans notre environnement quotidien... Daikin développe ses propres technologies et les intègre dans les produits de plusieurs industries (fibres optiques, vérins hydrauliques pour les forages / offshore, technologies de précision pour la santé, la défense, Solutions IT, etc.).

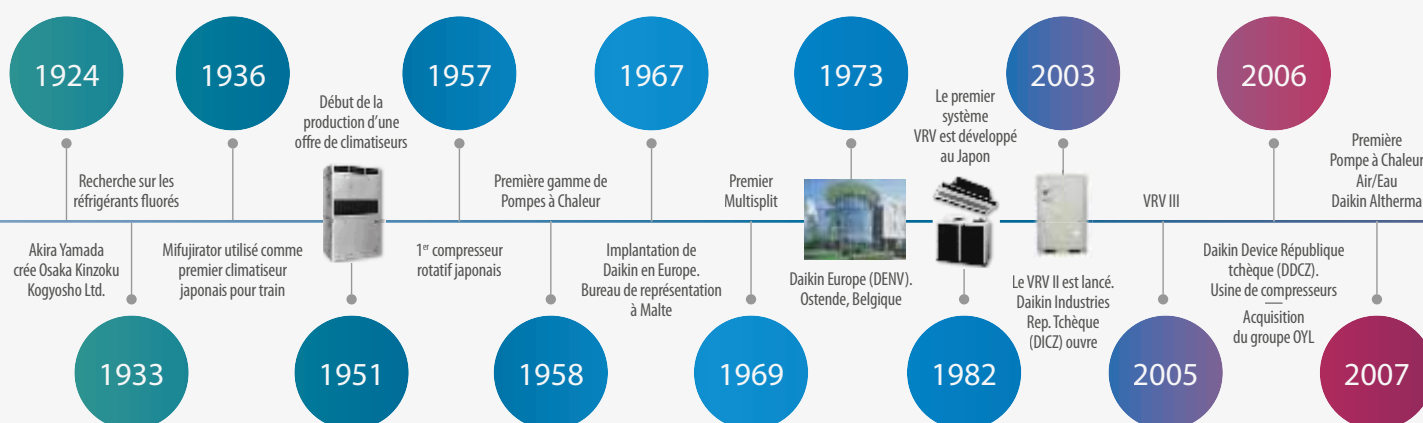



Daikin, un leader avec une présence internationale

Daikin est présent dans plus de 160 pays dans le monde et compte 88 000 employés, au service de millions d'utilisateurs. Tous les continents ont des représentations Daikin et des bureaux de vente.

Cette présence mondiale nous permet d'être implanté au plus proche de nos clients. Nous pouvons ainsi mieux répondre à leurs besoins en leur proposant des produits adaptés. Notre implication active dans toutes ces régions et tous ces pays nous permet de posséder des usines de production pour répondre aux besoins de manière réactive.

Une offre complète de produits et de services

À ce jour Daikin offre la plus large gamme de pompes à chaleur et de solutions de chauffage et de climatisation du marché, à laquelle s'ajoutent de nombreux équipements de ventilation, réfrigération et production d'eau glacée.

Nos produits mettent en œuvre des technologies air-eau, air-air et hybrides, pour chauffer, rafraîchir et produire de l'eau chaude sanitaire (ECS), de façon hautement éco-énergétique, en utilisant l'air, l'eau, le sol, comme source d'énergie renouvelable.

Le groupe s'attache également à fournir des services associés permettant de faciliter le quotidien : service avant-vente, service après-vente.

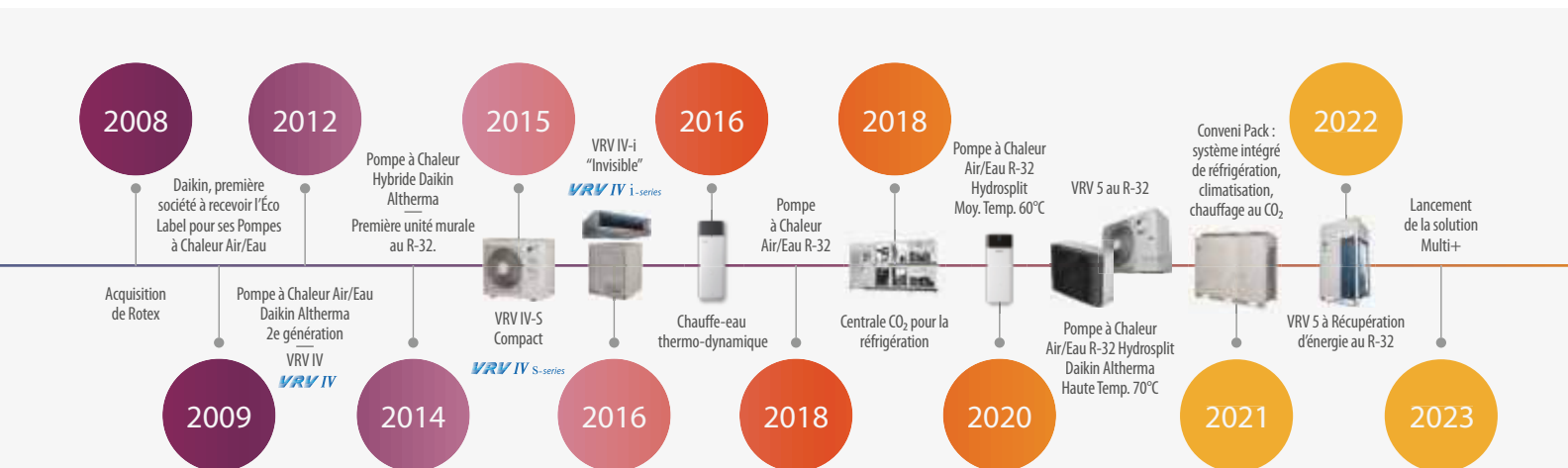

Le marché européen

Daikin complète régulièrement sa croissance organique par des acquisitions ciblées pour répondre aux besoins de ses clients : OYL Industries (McQuay), American Air Filter International (AAF), J&E Hall, ROTEX GmbH, Airfel, TEWIS, ZANOTTI...

En Introduisant en 1958 la première climatisation réversible sur le marché international, Daikin s'installe en Europe dès 1973 et fonde Daikin Europe NV. L'Europe contribue pour 16 % aux activités du Groupe et est leader sur le marché du chauffage, de la ventilation et de la climatisation.

Développement de 3 technologies de pointe

3 axes de développement majeurs sont privilégiés par Daikin Europe et ce, afin de répondre aux besoins des marchés.



Des centres de production au cœur de l'Europe

En 2020, Daikin dispose de 14 centres de production en Europe. Une production locale pour plus de proximité et diminuer ainsi les flux de transport. En 2024, un nouveau site de production basé à Łódź en Pologne sera opérationnel pour la fabrication de pompes à chaleur résidentielles.

14 usines de production en Europe

- Daikin Europe N.V.**
Surface **26 000 m²** - Début de la production **1973**
Gamme de produits : **Daikin Altherma, Sky Air, VRV, Mini groupes d'eau glacée, Réfrigération**
- McQuay Cramlington**
Surface **14 214 m²** - Début de la production **1966**
Gamme de produits : **Centrales de traitement d'air**
- Daikin Applied Europe - Milan**
Surface **6 450 m²** - Début de la production **2008**
Gamme de produits : **Centrales de traitement d'air**
- Daikin Applied Europe - Cecchina**
Surface **21 000 m²** - Début de la production **1969**
Gamme de produits : **Groupes d'eau glacée + compresseurs**
- ROTEX heating systems GmbH**
Surface **14 970 m²** - Début de la production **1973**
Gamme de produits : **Chaudières, panneaux solaires, accumulateurs**
- Daikin Industries Czech Republic**
Surface **43 319 m²** - Début de la production **2004**
Gamme de produits : **Split, Sky Air et VRV, Chauffage**
- Daikin Device Czech Republic**
Surface **24 361 m²** - Début de la production **2006**
Gamme de produits : **Compresseurs, accumulateurs, boîtiers BS, unités hydrobox, ballons d'eau chaude sanitaire**
- Daikin Turkey AS**
Surface **55 000 m²** - Début de la production **1999**
Gamme de produits : **Climatisation résidentielle, centrales de traitement d'air, chaudières, ventilo-convecteurs**
- Zanotti - Pegognana (IT)**
Surface **38 000 m²** - Début de la production **2016**
Gamme de produits : **Réfrigération**
- Zanotti + Tewis - Valence (ES)**
Surface **6 500 m²** - Début de la production **2016**
Gamme de produits : **Réfrigération**
- Zanotti - Ipswich (R-U)**
Surface **4 750 m²** - Début de la production **2016**
Gamme de produits : **Réfrigération**

Les autres sites de production européens incluent J&E Hall, AAF et la fabrication de réfrigérants.

Innovation au service de nos clients

Le Groupe Daikin est à la fois un fabricant de solutions de refroidissement et de chauffage et un fournisseur de matériaux fluorés. Depuis qu'il est devenu le premier au Japon à commencer la recherche sur les gaz fluor carbonés en 1933, le groupe a mis en place un système intégré de R&D allant de la conception moléculaire à la transformation. Nos centres de recherche se focalisent également sur l'intégration de technologies innovantes, économiques et inscrites dans la démarche de décarbonation.

Le Groupe possède au Japon et en Belgique notamment des centres de recherche. L'Europe représente un marché à fort potentiel et nécessite le développement de solutions adaptées aux besoins et aux habitudes de consommation de ses habitants. Voilà pourquoi, en complément du Centre de R&D créé à Ostende, un nouveau centre verra bientôt le jour à Gand.

Centre d'innovation au Japon

Ce centre d'innovation et de technologie (TIC) vise à créer de nouvelles technologies à fortes valeurs ajoutées et des produits fortement différenciés.

C'est pour cela que des personnes de divers horizons, employés Daikin et autres, se réunissent au-delà de leurs frontières nationales pour consolider leurs points forts et leur passion en faisant du TIC une base pour relever le défi d'une innovation collaborative.

Un centre de recherche en Europe créé en 2011

Investir dans la recherche, la technologie et les évolutions futures pour répondre aux besoins réels des utilisateurs et des entreprises avant, pendant et après la durée de vie d'un produit est un de nos objectifs constants.

C'est la raison pour laquelle, afin d'être plus proche de ses clients en Europe que Daikin Europe N.V. a ouvert un grand centre de développement européen (EDC, European Development Center) en 2011.

Ce centre est établi à Ostende et dispose de bureaux satellites en République tchèque et en Allemagne.

Le fil directeur du groupe Daikin

- > **Le groupe Daikin est engagé à atteindre la neutralité carbone en 2050**, à contribuer à limiter le réchauffement climatique, à améliorer la qualité de l'air, grâce aux performances de ses produits et de ses services.



Un nouveau centre de développement

Un nouveau centre de Recherche & Développement EMEA sera bientôt implanté à Gand en Belgique, où des investissements majeurs sont effectués pour créer les technologies de demain comme par exemple de nouvelles solutions hydroniques.

Les travaux, portant sur un investissement de 140 millions d'euros, ont été lancés au cours du second semestre 2021 et seront livrés au deuxième trimestre 2024.

Le centre, d'une capacité d'accueil de 500 collaborateurs, disposera de bureaux (13 000 m²), et de plusieurs zones d'essai (4 000 m²) où collaboreront des ingénieurs Daikin, des chercheurs extérieurs et des étudiants de l'Université de Gand. Daikin Europe prévoit d'engager 380 salariés d'ici 2025.

L'activité du centre R&D de Gand sera notamment axée sur l'open innovation dans l'IoT et l'Intelligence Artificielle.

Daikin, des valeurs d'entreprise fortes

Les engagements Daikin

Daikin est engagé par conviction dans la gestion des impacts sociétaux de ses activités, pour répondre aux attentes de ses partenaires d'affaires, de ses utilisateurs finaux et plus largement de ses parties prenantes.

> Une production maîtrisée

Daikin est le seul fabricant à maîtriser tous les aspects de son activité : R&D, conception, fabrication, commercialisation et maintenance d'une large gamme de produits de confort thermique.

Daikin fabrique l'ensemble des composants de ses équipements, dont ses propres compresseurs (éléments clés des produits) et conçoit et fabrique elle-même ses réfrigérants. La maîtrise de l'ensemble du cycle de fabrication de nos produits permet de proposer des technologies toujours plus innovantes.

> Des marchés diversifiés

Daikin commercialise des solutions de chauffage, rafraîchissement, ventilation et réfrigération, et leurs services associés (après-vente, assistance téléphonique et formation) pour les marchés résidentiels, tertiaires (commerces...), industriels et transports frigorifiques embarqués.

> Qualité et sécurité des produits

Notre engagement est de s'assurer que nos clients puissent compter sur Daikin pour l'obtention du meilleur en termes de confort et leur permettre de se concentrer sur leur travail et leur vie familiale. Nous nous engageons à nous consacrer à l'excellence technique, au design et au respect des normes de qualité les plus strictes, afin que nos clients soient satisfaits et aient confiance en notre marque.

Nos produits ouvrent la voie de la basse consommation énergétique et nous continuons à innover pour réduire toujours plus l'impact environnemental des solutions de CVC-R (chauffage, ventilation, conditionnement de l'air, réfrigération) domaines dans lesquels nous sommes leader.

Daikin Europe N.V est agréé LRQA pour son système de gestion de la qualité conforme à la norme ISO 9001, laquelle concerne la garantie du niveau de conception, du développement, de la fabrication et des services liés au produit. Les unités Daikin sont conformes aux normes européennes qui garantissent la sécurité des produits. Tous les produits ont le marquage CE.

La norme ISO 9001 est une norme de certification internationale de système de management de la Qualité qui garantit l'engagement d'un organisme à mettre en œuvre une organisation efficace et rigoureuse mettant au centre de ses préoccupations la satisfaction du client.

Dans la continuité d'une dynamique environnementale certifiée en 2004, Daikin Airconditioning France a obtenu en 2008 pour l'ensemble de ses sites la certification intégrée ISO 9001 & ISO 14001 pour la commercialisation de ses équipements (Pompe à chaleur-Chauffage-Climatisation) et des services clients associés (Ecouter-Former-Intervenir).



Label et certifications

> NF PAC

Label de qualité, la certification NF PAC a été mise en place par l'AFNOR CERTIFICATION dans le cadre de la démarche Qualité PAC. Elle est gérée par le CERTITA et permet de vérifier la conformité des pompes à chaleur aux différentes normes et réglementations en vigueur. Elle garantit également le respect des performances minimales fixées par la profession au travers du référentiel de l'application NF PAC.



> EUROVENT

La majorité de nos produits sont certifiés Eurovent*. L'objectif de Eurovent est de créer des bases de données communes de comparaison des caractéristiques techniques par une vérification indépendante. Les ingénieurs conseils, prescripteurs et installateurs peuvent sélectionner ces produits avec l'assurance que les caractéristiques annoncées sont fiables.



> Référentiel HP-Keymark

Ce référentiel permet de certifier les performances des PAC selon les règlements et normes en vigueur dans les différents dispositifs de soutien comme le dispositif Ma PrimeRénov, les Certificats d'économies d'énergie (CEE), les aides aux travaux de l'Agence nationale de l'habitat (Anah), les aides aux travaux de rénovation (ASE). Le référentiel de certification HP-Keymark et tout autre document afférant à la certification, en particulier la liste des entreprises et des produits certifiés, sont disponibles sur le site www.heatpumpkeymark.com



* Nos produits sont certifiés Eurovent (sauf les produits de la gamme Chauffage, Réfrigération, et certains produits de la gamme VRV). Merci de consulter le site www.eurovent-certification.com pour davantage de précisions.

Daikin Airconditioning France



Daikin Airconditioning France SAS (Daikin France) est filiale à 100 % de Daikin Europe NV (DENV), holding européen du groupe a été fondée en 1993 à Lyon et son siège actuel se trouve à Nanterre.

Daikin France est le leader sur le marché français de la Détente Directe (technologie Air / Air), en 2^e position sur le marché des pompes à chaleur résidentielles (air/eau), et dans le Top 3 sur le marché de « l'Applied » (marché de la climatisation et du refroidissement appliqué aux processus industriels).

Proximité et disponibilité de vos interlocuteurs

La couverture territoriale permet à Daikin France d'apporter aux professionnels et aux particuliers des réponses pertinentes en fonction de leurs besoins sur toutes les gammes de produits et de services proposés.

De l'accompagnement avant-vente jusqu'à l'assistance aux clients finaux, en passant par le support commercial et logistique, nos équipes sont à votre service tout au long de l'année et partout en France.

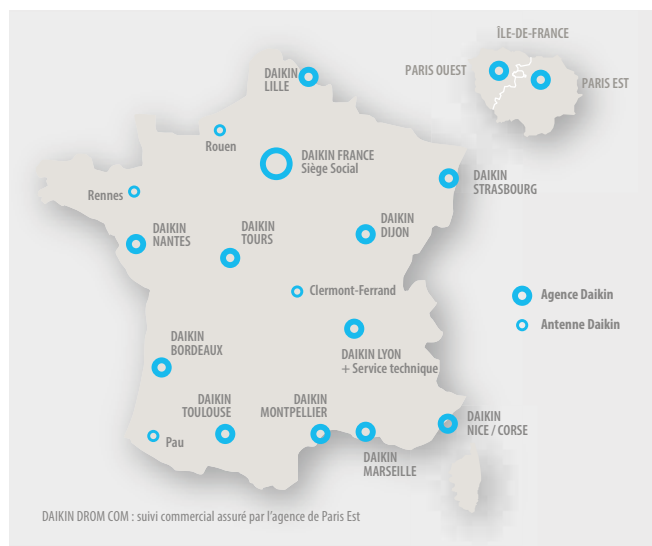

Des équipes de vente et de prescription à votre écoute

À chaque étape de votre projet, Daikin vous accompagne et sait répondre à votre demande, quel que soit le type d'interlocuteur dont vous avez besoin.

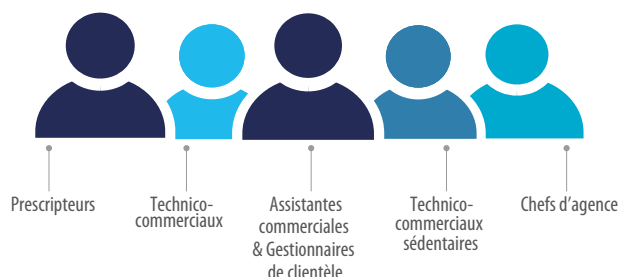

Le service Solution Business

Des experts vous accompagnent en trouvant les solutions de régulation, de pilotage adaptées. Nos équipes vous proposent également des programmes de maintenance, de surveillance des installations, de suivi des consommations et des options sur mesure, assurant ainsi la maîtrise des coûts et la pérennité de vos installations.

Le + Daikin France

> Un suivi efficace de vos demandes

Afin de faciliter les échanges avec nos services, nous avons depuis septembre 2011, mis en place un outil permettant de suivre vos demandes sous forme de ticket.

> Organisation et infrastructures

13

agences
commerciales
et 4 antennes

6

centres
de formation

6

plateformes
techniques

1

service après-vente
pour les
professionnels

2

plateformes
logistiques
(Bron et Bordeaux)

1

service clients
dédié aux
particuliers

Toujours plus de services pour gagner en efficacité

La satisfaction de nos clients réside aussi dans la capacité à effectuer des prestations rapides et de qualité. Dans cette optique, nous mettons à votre disposition une hotline dédiée, différentes prestations mais également des outils digitaux pour gagner en autonomie et réactivité.

Vous êtes en intervention et vous souhaitez contacter nos équipes par téléphone... Bonne idée. Toutefois savez-vous qu'il existe des outils à votre disposition qui peuvent vous aider et répondre rapidement à vos questions.

e-Care, le bon réflexe

L'application Daikin e-Care permet à un installateur ou à un technicien de maintenance d'avoir un aperçu simple des installations installées et d'enregistrer une nouvelle installation sur Stand By Me.

En outre, la configuration rapide des paramètres du système de chauffage et l'exécution d'un diagnostic de panne sur le système sont également des fonctionnalités clés de l'application.

C'est un outil indispensable sur les techniciens sur le terrain. Elle nécessite d'être au préalable enregistré sur le site www.standbyme.daikin.fr

À la recherche d'un code défaut ?

Vous pouvez très simplement grâce à votre smartphone obtenir des précisions sur des codes défauts grâce à notre module e-Doctor.

Cette application mobile guide les techniciens de maintenance lors du dépannage, de la vérification des composants et de la réparation des unités Daikin. Les données techniques et un lien vers le portail clients Daikin sont inclus dans l'application (lien vers la documentation technique).

e-Doctor est une application en ligne et nécessite une connexion continue à Internet. Par conséquent, vous aurez besoin du WiFi ou des données mobiles pour pouvoir l'utiliser.

Après avoir téléchargé l'application, vous scannez simplement le QR code de l'unité et rentrez le code défaut. Laissez vous guider pour trouver l'information.

Besoin de support technique sur site

Besoin de précisions sur des réglages, des paramètres à affiner, nos équipes sont là pour vous guider au 04 37 72 22 04, du lundi au vendredi de 8 h à 18 h.

Nos documentations techniques sont également disponibles sur notre site www.my.daikin.fr et sur l'application e-Care. Elles sont simplement et rapidement téléchargeables.

Le **+** Daikin

Si tous nos techniciens sont en ligne... nous vous rappelons automatiquement !

Lors de vos dépannages, laissez vous guider avec Daikin e-Care !



e-Doctor



Le module e-Doctor, pour la recherche du modèle et du code défaut (descriptions, mesures...).



Les pièces détachées

Devis et commandes pièces détachées

- > Commandez rapidement vos pièces détachées en passant vos commandes en ligne* sur www.codes-daikin.fr ou via l'application e-Care (module e-Parts).
- > Plus de disponibilité et de rapidité avec nos 2 stocks pour la France.
- > Commandes : commandespieces@daikin.fr
- > Devis : piecesdetaches@daikin.fr

Plus d'informations sur notre module en ligne en page suivante.

*Sous condition d'inscription (commandes facturées et sous garantie).



Pour vos interventions

Que ce soit pour des applications de type résidentiel & industrie, nos techniciens sont à votre écoute. À ce titre, vous bénéficiez :

- > Des équipes d'experts spécialistes produits pour vous accompagner.
- > Un réseau Daikin Services & Solutions disponible au plus proche de chez vous.
- > D'un formulaire en ligne pour vos demandes d'intervention.

Que vous soyez installateur en compte ou pas, vous pouvez remplir le document d'intervention en ligne :

<https://l.ead.me/Daikin-inter-pour-pros>

Votre demande est ensuite enregistrée par nos services sous la forme d'un ticket que vous pouvez utiliser pour faciliter vos échanges.



La formation

Daikin dispense des formations produits et des formations qualifiantes.

En suivant régulièrement nos cursus, vous :

- > Gagnez en efficacité avec des techniciens formés sur nos produits.
- > Obtenez votre Attestation d'Aptitude ou la certification QualiPAC.
- > Bénéficiez de nos 6 centres de formations près de chez vous.

Inscrivez vous sur <https://daikin.mp-formation.fr>



Une structure Daikin dédiée au service

90

techniciens
d'intervention

25

techniciens
hotline

9

techniciens
pièces
détachées

5

formateurs

Service technique Daikin

Des questions sur les produits Daikin : questions techniques, formations, interventions sur site, pièces détachées...

Contactez directement votre interlocuteur en tapant :

- 1 pour la hotline et les renseignements techniques.
- 2 pour le service des pièces détachées.
- 3 pour vos demandes d'intervention (Contact Service).
- 4 pour le service des formations.

Un seul point d'entrée

04 37 72 22 04

UN NUMÉRO UNIQUE POUR
LES PROFESSIONNELS

PREX D'UN APPEL LOCAL



Pièces détachées

Pour planifier au plus vite, vos interventions, vous avez besoin du maximum de réactivité de nos services notamment pour la commande des pièces détachées. C'est la raison pour laquelle nous souhaitons vous proposer une alternative en ligne, vous permettant de passer vos commandes 24h/24 et 7j/7.



2 possibilités pour commander vos pièces détachées en ligne, le site classique www.codes-daikin.fr

Votre commande en 5 clics sur le site des pièces détachées

Le site historique qui permet de visualiser les vues éclatées, les prix, les disponibilités et passer commande (facturée ou sous garantie). Un compte unique pour chaque employé. Accès idéal pour les contacts administratifs qui, au bureau, doivent passer ou finaliser des commandes.

1 > Vous sélectionnez la référence de l'unité



2 > Vous choisissez la pièce détachée sur la vue



3 > Vous sélectionnez les éventuelles pièces associées



4 > Vous passez la commande



5 > Vous choisissez > mon adresse de livraison > je valide ma commande > Confirmation et suivi de commande par e-mail



Les **+**

Vous avez la possibilité de commander les pièces sous garantie* !



*Des compléments d'informations vous seront demandés.

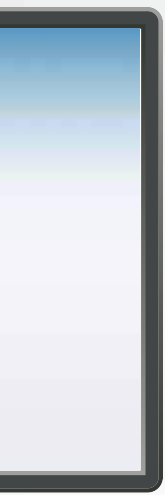

...ou l'application e-Care - module e-Parts !

Votre commande via l'application e-Care - Module e-Parts

L'application s'adresse principalement aux **techniciens en intervention**. Ils peuvent ainsi, sur site, **préparer la commande** en sélectionnant la ou les pièces à commander via le **module e-Parts**. Le passage de commande se fait par les personnes accréditées.

Pré requis

Pour pouvoir accéder au module e-Parts, il faut avoir :

- > Un compte sur www.standbyme.daikin.fr
- > Un compte sur le **site des pièces détachées** pour passer commande
- > L'Application **e-Care** pour préparer la commande sur site.

Enregistrer la commande

Pour finaliser votre commande, cliquez sur **votre panier** . Vous visualisez alors la référence et la quantité demandée et avez également une vue sur le stock. Depuis votre panier, vous pouvez modifier une quantité, supprimer un article. Afin de valider la commande, vous devez renseigner une référence de commande. Celle-ci vous servira à identifier votre chantier.

Activation du compte e-Parts

Lorsque vous vous trouvez sur la page d'accueil de l'Application e-Care, vous devez, lors de la 1^{ère} utilisation, **associer votre compte e-Parts à votre compte du site pièces détachées existant**.

Pour cela, cliquez sur l'icône de profil  et renseignez les identifiants de votre compte pièces détachées (ceux que vous utilisez sur le site web). Lorsque la manipulation est effectuée, votre compte e-Parts est synchronisé à votre compte web. **Cette opération ne s'effectue qu'une seule fois.**

Comment trouver une pièce ?

Pour rechercher et pré-sélectionner votre pièce détachée revenez sur l'écran d'accueil et cliquez sur l'icône e-Parts . Vous avez ensuite la **possibilité de flasher** directement le **QR Code du produit** pour **arriver sur la vue éclatée des pièces**. Vous pouvez également faire une recherche par référence produit ou par référence de pièce détachée.

Vous pourrez zoomer sur la vue éclatée pour visualiser et sélectionner la pièce détachée dont vous avez besoin. Vous choisissez ensuite la quantité à commander et vous l'ajoutez à votre panier.

Finaliser la commande

Lorsque vous avez renseigné cette référence, vous pouvez valider la commande. Elle sera ainsi envoyée sur votre compte du site pièces détachées.

Le responsable du compte pièces détachées de votre société retrouvera sur le site cette référence (sauvegardée en tant que devis) et pourra ensuite la transformer en commande. Plus **efficace et rapide, cette nouvelle option évitera toutes les erreurs de sélection de pièces détachées.**

Vos identifiants « Pièces détachées »

C'est le seul site pour lequel vous avez des identifiants différents.

Ces derniers se composent d'un identifiant basé sur votre adresse e-mail et un mot de passe valable 90 j. Si vous souhaitez réinitialiser votre mot de passe, cliquez sur le lien et renseignez votre e-mail.

» HOTLINE 04 37 72 22 04 +  2 » PIÈCES

Commandes : commandespieces@daikin.fr
Devis : piecesdetachees@daikin.fr

La formation



La formation constante, un facteur clé de réussite

Besoin de vous former sur les dernières technologies commercialisées ? De vous mettre à jour par rapport à l'évolution de la réglementation ? Ou tout simplement de monter en compétences ? L'Institut de Formation Daikin est là pour répondre à vos besoins et vous apporter des méthodologies d'apprentissage adaptées et innovantes.

Daikin France déploie un programme complet avec de nombreux stages techniques pour accompagner efficacement ses clients dans l'enrichissement de leurs compétences tout au long de leurs parcours professionnels, au service d'une expérience client renforcée.

La garantie de nouvelles expériences à fortes valeurs ajoutées

> Daikin, organisme de formation certifié

Avec son statut d'Institut de formation certifié, conforme au référentiel de formation professionnelle QUALIOPi, Daikin garantit aux stagiaires un accueil et des formations de qualité.

Cette certification obtenue en 2016 par l'Institut de Formation Daikin est reconnue par le CNEFOP (Conseil National de l'Emploi de la Formation et de l'Orientation Professionnelles).

C'est une certification importante pour le stagiaire et/ou son entreprise puisqu'elle permet, depuis le 1^{er} janvier 2022, de prétendre à un remboursement des formations Daikin dispensées par les organismes financeurs (OPCO...)



Une offre de formation riche et étendue à retrouver en ligne

> Simplicité d'inscription

Daikin a simplifié l'inscription à ses formations. Ainsi, grâce à un espace en ligne dédié, vous pouvez très facilement, et en temps réel :

- > Parcourir l'ensemble des formations proposées
- > Découvrir le contenu de chaque stage
- > Prendre connaissance de leur planification
- > Vous inscrire en quelques clics !

Afin de faciliter vos démarches, vous trouverez également une liste des hôtels disponibles pour les formations assurées en présentiel, pour ceux qui viendraient de trop loin.

N'hésitez pas non plus à nous contacter pour toute question d'ordre financier, pour connaître et obtenir les aides financières adaptées à votre situation.

Le mot de Thierry Dayde, notre responsable de la formation

« La formation est essentielle dans toute carrière professionnelle. Elle est synonyme d'agilité, de qualité d'intervention et de pérennité du matériel, pour une entière satisfaction client ».



Les chiffres clés

25
formations

6
centres de formation

2100
stagiaires / an

1834
entreprises enregistrées
ces 5 dernières années

97%
taux de satisfaction

4,6 SUR 5
note des stagiaires



Proximité

> Des formations dispensées proches de chez vous

Afin de vous faciliter l'accès à la formation, nous ouvrons régulièrement de nouveaux centres de formation dans toute la France, au service d'une plus grande proximité.

En plus de notre Institut de formation historique situé à **Lyon (Bron)**, vous avez accès à 5 autres centres aménagés dans nos agences régionales **de Bordeaux, de Paris Ouest, d'Aix-en-Provence, de Nantes et de Lille.**



Agence de Lille



Des formations sur-mesure

> Ludique et concret, le cursus de formation qui s'adapte à vous

Pour construire nos sessions de formations, nous avons toujours eu à cœur d'être au plus près de vos attentes, en ayant une parfaite connaissance de la réalité terrain. C'est à ce titre que Daikin garantit la mise en place de **programmes de formation 100 % adaptés à vos attentes.**

En 2020, nos responsables de formation ont souhaité aller plus loin dans les engagements Daikin en matière de formation et ont complètement repensé les méthodes d'enseignement et les sessions proposées, en créant un **système de cursus mixte.**

En se basant sur l'andragogie, à savoir la pratique de l'éducation des adultes, Daikin a effectué une refonte de ses méthodes d'apprentissage, répondant encore plus aux besoins réels des professionnels. La plupart de **ces cursus allient généralement théorie et pratique**, dans une approche active et modernisée.

Les **enseignements théoriques** se font au travers de **webinaires attrayants** et interactifs afin de préparer efficacement les stagiaires aux sessions pratiques associées.

La **partie pratique** a été retravaillée pour **placer le stagiaire en complète immersion.** Basées sur des mises en situation ludiques, de nouveaux exercices pratiques, pertinents et réalistes, ont été optimisés grâce à une **nouvelle organisation des lieux (mobilier, aménagement des espaces, manipulations techniques...).**

Les + Daikin

- > **Des formations certifiées, pratiques et qualifiantes.**
- > **Des programmes innovants et adaptés.**
- > **Des formations proches de chez vous.**

Pour vous inscrire



- > Connectez-vous au portail clients Daikin www.my.daikin.fr avec vos identifiants habituels puis cliquez sur la rubrique Institut de formation Daikin.

Un lien vous redirigera sur la page de l'Institut de formation ou rendez-vous directement sur le site <https://daikin.mp-formation.fr>

- > Contactez nos équipes au **04 37 72 22 04** UN NUMÉRO UNIQUE POUR LES PROFESSIONNELS puis 4 PREMIER D'UN APPEL LOCAL ou par e-mail : serviceformations@daikin.fr

- > **Institut de formation Daikin**
30-36, rue du 35^e Régiment d'Aviation - ZAC du Chêne
69673 BRON CEDEX



L'écosystème digital au cœur de la satisfaction client

my.daikin.fr

Votre point d'entrée unique my.daikin.fr

Cette plateforme lancée début 2021, est le site incontournable que vous devez avoir dans vos favoris. Il vous permet d'accéder à l'ensemble des sites de référence Daikin sans avoir besoin de vous identifier à nouveau. Un gain de temps précieux mais également un atout pratique car vous n'avez qu'une seule adresse à retenir celle de my.daikin.fr et un identifiant unique pour l'ensemble de nos applications.

Stand By Me

Grâce à cette plateforme, vous pouvez préparer votre projet, enregistrer vos installations et suivre vos interventions.

Les principales fonctionnalités de l'outil

- Préparation du projet avec l'outil de sélection chauffage (sélection produit et schémas)
- La date de garantie débute à la date de mise en service
- Vue globale de l'ensemble des installations.

Important: pour accéder à cet outil vous devez avoir procédé à votre inscription sur le site www.standbyme.daikin.fr.



MyProshop

Faites vos devis Daikin et convertissez-les en commande. Vous pouvez utiliser nos outils de sélection pour déterminer le matériel adéquat, consulter le stock en temps réel, créer une commande en 2 clics et générer toute la documentation produit disponible.

Parmi les fonctionnalités disponibles

- Devis personnalisé pour un client particulier et ajout d'articles tiers
- Comparatif entre les produits, disponibilité et commande rapide
- Sélection des produits et des accessoires associés
- Lien vers la documentation technique
- À venir (2022) : lien entre Stand By Me et MyProshop pour transformer vos sélections en commande.

Inscription sur demande auprès de votre commercial Daikin.

Les sites utilitaires

Le portail client vous permet d'accéder à différents outils.

➢ Outils de sélection

Sont disponibles: le VRV Xpress, l'outil de sélection des Multisplits, la visualisation des tables de puissance.



➢ Easy Spec

Outil d'aide à la prescription. Vous y trouvez les descriptifs techniques des équipements pour l'ensemble des gammes Daikin.



➢ BiM

Bibliothèque Daikin qui regroupe les principales familles de produits dont le VRV. Vous pouvez ensuite les intégrer dans vos logiciels de modélisation CVC.



➢ Label énergétique

Lien vers le site vous permettant de générer les étiquettes énergétiques de nos produits.



➢ Documentation et recherche par références

Vous retrouvez tous les documents dont vous avez besoin: manuels d'installation, manuels techniques, catalogues, brochures commerciales, photos, schémas, fichiers Autocad...



Pour nous contacter

- Si vous avez besoin d'accéder à de nouveaux outils ou nouvelles fonctionnalités, veuillez contacter votre commercial Daikin ou votre agence Daikin de référence
- Pour toute autre question, vous pouvez contacter nos équipes par mail : support-Daikin-id@daikin.fr

Des applis sur mesure

L'application **Daikin 3D**

Pour permettre à vos clients de se projeter dans leur intérieur mais aussi en extérieur grâce à cette application de réalité augmentée.

À tester absolument!



Onecta

L'application **Onecta** permet à vos clients de piloter à distance leurs appareils de chauffage et rafraîchissement pour un confort optimal et gérer au plus près leurs consommations d'énergie.



L'application **e-Care**

Un indispensable dans votre boîte à outil digitale. L'application permet d'accéder à différents modules, **e-Doctor** pour les codes défauts, **e-Parts** pour la sélection des pièces... sans oublier la possibilité de flasher simplement les produits Daikin pour les enregistrer au sein de la plateforme **Stand By Me**.

L'application **e-Care** évolue constamment pour intégrer toujours plus de fonctionnalités adaptées à votre quotidien.



Centres d'expérience virtuelle pour les particuliers et les professionnels

> Pour les particuliers

C'est une expérience nouvelle que nous proposons aux futurs acquéreurs de pompes à chaleur ou de purificateurs d'air. Se projeter dans différents intérieurs pour imaginer le produit qui sera le plus adapté et le mieux intégré. <https://l.ead.me/daikin-virtual-B2C>

> Pour vous

Visualisation des produits Daikin en 3D: tous les univers sont représentés, du résidentiel au tertiaire sans oublier le secteur industriel. Elle évolue constamment pour intégrer toujours plus de fonctionnalités adaptées à votre quotidien. <https://l.ead.me/daikin-virtual-B2B>



Des sites d'aide à la prescription



Easyspec

Daikin propose un outil d'aide à la prescription : Easyspec. Avec lui, vous avez à votre disposition les descriptifs techniques des équipements et leur mise en œuvre pour l'ensemble des solutions de détente directe Daikin. Il contient également les fichiers Autocad et Autocad 3D des appareils. Cet outil est disponible à l'adresse <http://easyspec.Daikin.fr/EasySpec>



Edibatec

Soucieux de vous accompagner au quotidien dans votre travail, Daikin est présent dans la base de données de l'association Edibatec. Outre la consultation en ligne, vous avez la possibilité de télécharger directement, via vos logiciels, les données utiles à vos calculs réglementaires. Retrouvez-nous sur www.edibatec.org



Atita

Daikin est également présent dans la base Atita. Atita est une base officielle de données certifiées des fabricants, mise à votre disposition par Uniclimate (Union Syndicale des Constructeurs de Matériel Aéroulrique, Thermique, Thermodynamique et Frigorifique) et gérée par l'Atita. Elle permet de découvrir les gammes de produits de chaque marque et de s'orienter vers des solutions efficaces. Ces données sont tenues à jour par les marques et auditées par l'Atita. <https://techniqueuniclima.com/public/frontend/brand/94>



Le service pour les utilisateurs de nos produits

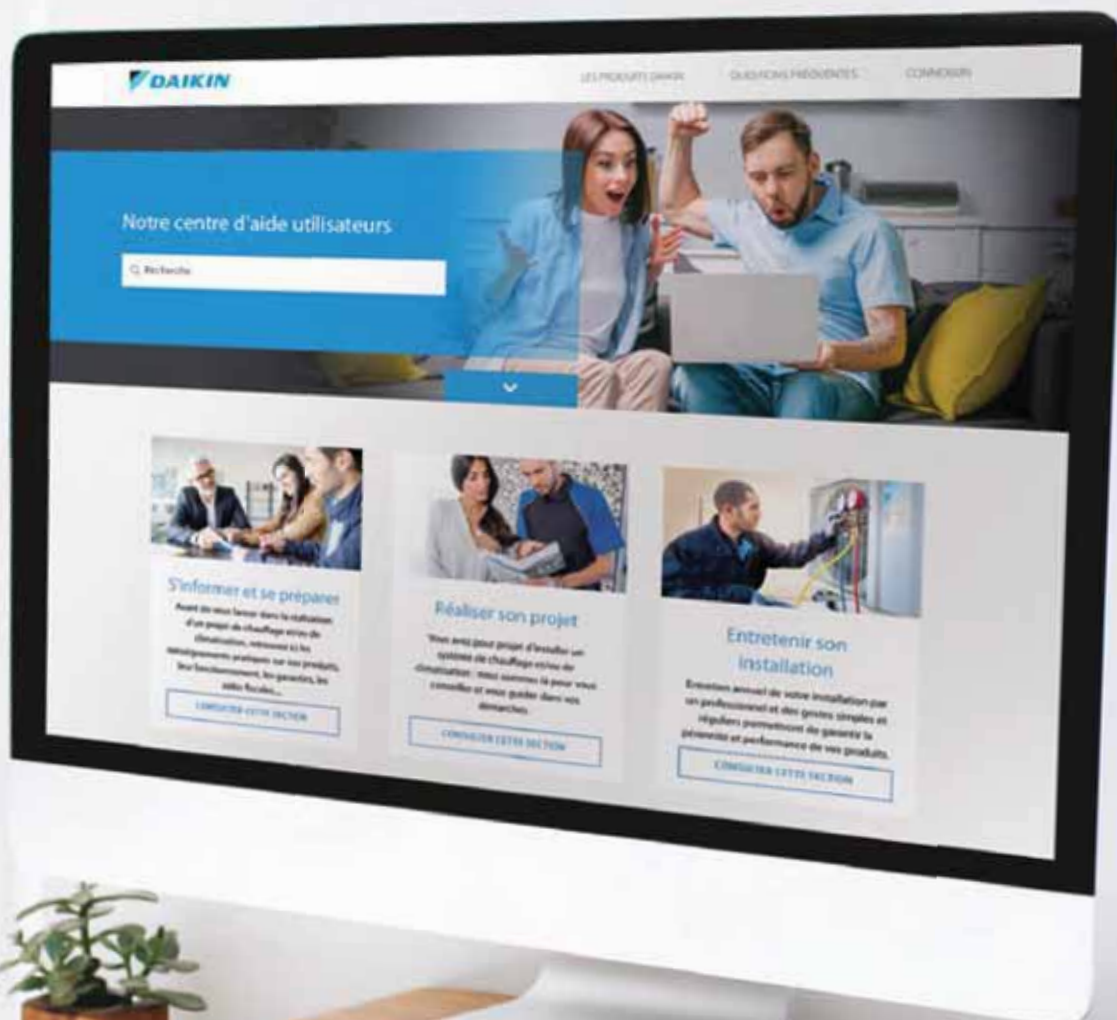

Le Service Clients Utilisateurs, une plateforme pour guider les clients finaux

Accompagner et guider les utilisateurs de nos produits fait partie également de l'engagement Daikin.

Daikin France a développé une offre de services et d'outils à destination des clients finaux accessible au travers :

- > d'un **site web** dédié et riche en contenu sur lequel il est possible de déposer une demande en ligne : <https://votre-support.Daikin.fr/hc/fr>
- > d'une **Hotline** accessible au **01 42 42 10 00 du lundi au vendredi de 9 h à 18 h.**
- > d'une adresse e-mail dédiée pour simplifier les échanges : **service-clients@daikin.fr**

Objectifs environnementaux

Le groupe Daikin est engagé à atteindre la neutralité carbone en 2050, à contribuer à limiter le réchauffement climatique, à améliorer la qualité de l'air, grâce aux performances de ses produits et ses services.

Vision environnementale de Daikin : devenir le fabricant à équivalent CO₂ le plus bas du marché

Chez Daikin, nous nous engageons à offrir un confort intérieur optimal tout en nous efforçant de réduire nos émissions directes et indirectes de CO₂.

Face à l'enjeu de décarbonation, Daikin a pour ambition, à l'horizon 2050, de devenir un fabricant zéro impact carbone.

Nous visons à éliminer le gaspillage et la pollution, à maintenir l'utilisation des produits et matériaux et à régénérer les systèmes naturels.

Les 4 axes retenus pour cet objectif sont :

- > L'amélioration de la performance saisonnière de nos produits
- > Le développement et l'utilisation de réfrigérants à faible PRP
- > L'augmentation de la récupération des réfrigérants
- > La réduction de la charge de réfrigérant dans les nouvelles installations.

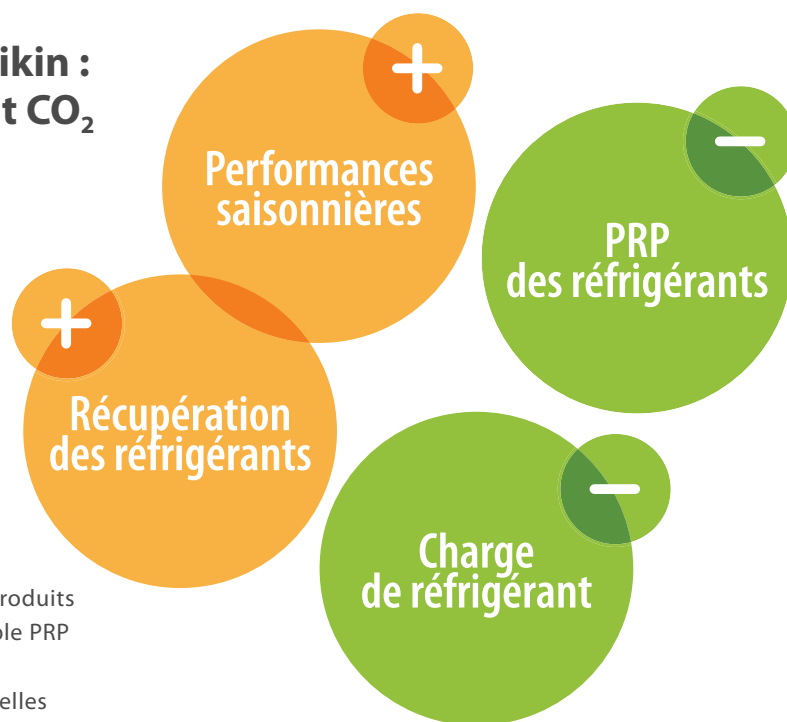

1 Améliorer la performance saisonnière de nos produits

Prolonger le cycle de vie intégral d'une installation grâce à des performances inégalées sur le marché obtenues à l'aide des technologies Inverter, VRT® (Température Variable du Réfrigérant) et de récupération d'énergie.

Dès 2013, Daikin a ouvert la voie en proposant des unités à faibles émissions (indirectes) de CO₂, en dessous des limites fixées par la législation relative à l'éco-conception.

Plus que des valeurs théoriques, nous sommes fiers de pouvoir fournir des données réelles mesurées sur nos unités les plus vendues. Visitez notre site Internet et comparez !



2 Développer et utiliser des réfrigérants à plus faible PRP

Réduction d'émissions de gaz à effet de serre grâce à l'utilisation de réfrigérants à plus faible PRP tels que le R-32, le R-407H et le R-1234ze. Depuis le lancement en 2013 de l'Ururu Sarara, première gamme de pompes à chaleur air/air fonctionnant au réfrigérant R-32 pour le marché résidentiel en Europe, Daikin a œuvré pour convertir son portfolio vers des réfrigérants à plus faibles PRP.

Nous croyons en la diversité de choix en matière de réfrigérants

Il n'existe pas de réfrigérant idéal convenant à toutes les applications. C'est pourquoi nous proposons divers réfrigérants en fonction de l'application. Le R-407H et le CO₂ pour les applications de réfrigération, le R-1234ze et le R-32 pour les groupes d'eau glacée, et le R-32 pour les climatiseurs et les pompes à chaleur.

	Aujourd'hui	Futures mises sur le marché
Climatiseurs et pompes à chaleur	R-410A → R-32 Gamme complète de R-32 pour systèmes Split, Sky Air, mini VRV au R-32 et Daikin Altherma	HFO
VRV, groupes d'eau glacée et équipements complémentaires	R-410A, R-32, R-134a, R-1234ze, NH3	À l'étude : mélanges, R-32, autre HFO
Réfrigération	R-404A, R-410A, R-134a, R-448a, R-449a, CO ₂ , NH3, HC : R-290, R-600a	À l'étude : R-407H, R-32, HFO

Leader dans le développement du R-32 BLUEVOLUTION

► Pourquoi le R-32 ?

Daikin considère le R-32 comme le réfrigérant le plus prometteur pour les climatiseurs en applications résidentielles et tertiaires. Le potentiel de réchauffement planétaire du R-32 est le tiers du R-410A, réfrigérant couramment utilisé. Le R-32 dispose d'une meilleure efficacité énergétique et nécessite une charge moindre par rapport au R-410A. Réfrigérant à composant unique, le R-32 est également plus facile à recycler et à réutiliser.

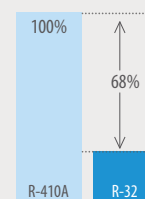

Potentiel de réchauffement planétaire

► Anticipation de la réglementation

En vertu de la nouvelle réglementation européenne sur les gaz à effet de serre fluorés (F-Gas), dès 2025 il sera interdit de lancer sur le marché de nouveaux climatiseurs Monosplit et Multisplit R-410A : dès lors, seuls les réfrigérants dont le PRP est inférieur à 750 seront autorisés. Les modèles Daikin fonctionnant au R-32 répondent déjà à cette exigence !

► La gamme de produits R-32 la plus large du marché

Daikin a été le premier fabricant au monde à commercialiser des systèmes de climatisation fonctionnant au R-32. Grâce à notre gamme complète de produits au R-32, vous disposez d'une grande flexibilité et de solutions adaptées à tous vos projets. Et en 2020 nous avons lancé un mini VRV optimisé, fonctionnant au R-32.



3 Augmenter la récupération des réfrigérants

Parvenir à une économie circulaire des réfrigérants grâce à l'utilisation de réfrigérants régénérés certifiés et à la promotion de la réutilisation du réfrigérant sur le marché.

Grâce au programme Allocation Certifiée de Réfrigérant Régénéré que nous avons récemment lancé, nous réutilisons le réfrigérant, permettant ainsi d'éviter la production de plus de 400 tonnes de gaz vierge chaque année!

Que signifie Allocation Certifiée de Réfrigérant Régénéré ?

> Qualité certifiée par une autorité externe

Le réfrigérant régénéré est conforme aux normes de certification AHRI700, contrôlées par un laboratoire indépendant, et présente par conséquent les mêmes qualités qu'un réfrigérant vierge.

> Régénéré et réutilisé en Europe

Régénéré signifie que le réfrigérant a subi un processus de régénération de haute qualité, en conformité avec la réglementation F-Gas. Ainsi, les unités fonctionnant avec du réfrigérant régénéré soutiennent la réglementation F-Gas en récupérant et régénérant au sein de l'Union européenne.



> Quantité allouée certifiée

Du réfrigérant vierge et du réfrigérant régénéré sont utilisés dans l'usine Daikin Europe. En 2021, l'ensemble des VRV fabriqués et vendus en Europe seront chargés d'usine avec du réfrigérant régénéré.

> La régénération du R-410A n'est que le début

Avec l'énorme potentiel de disponibilité du R-410A dans les installations existantes, nous vous invitons à rejoindre notre mission pour développer cette économie circulaire. Aujourd'hui pour le R-410A et pour les prochaines générations de réfrigérant.

4 Réduire la charge de réfrigérant dans les nouvelles installations

Des réfrigérants plus efficaces tels que le R-32 et la technologie microcanaux permettent de réduire la charge de réfrigérant.

Autre avantage de l'utilisation de réfrigérant au R-32 : la charge inférieure (jusqu'à 30 % de réduction) dans les équipements neufs. Au-delà de permettre une réduction de la quantité de réfrigérant utilisée, le R-32 offre un PRP (potentiel de réchauffement planétaire) réduit de 68 % par rapport au R-410A, ce qui permet d'être en avance sur le calendrier de réduction progressive des HFC de la réglementation F-Gas.

La réglementation F-Gas – l'approche de Daikin en matière de réduction de la consommation en équivalent CO₂.

L'amendement de Kigali au protocole de Montréal conforte Daikin dans sa politique d'innovation visant à réduire l'impact de ses solutions en termes de consommation en équivalent CO₂. En optant pour des réfrigérants à plus faible PRP et des charges moindres, l'objectif est d'anticiper la réglementation F-Gas.

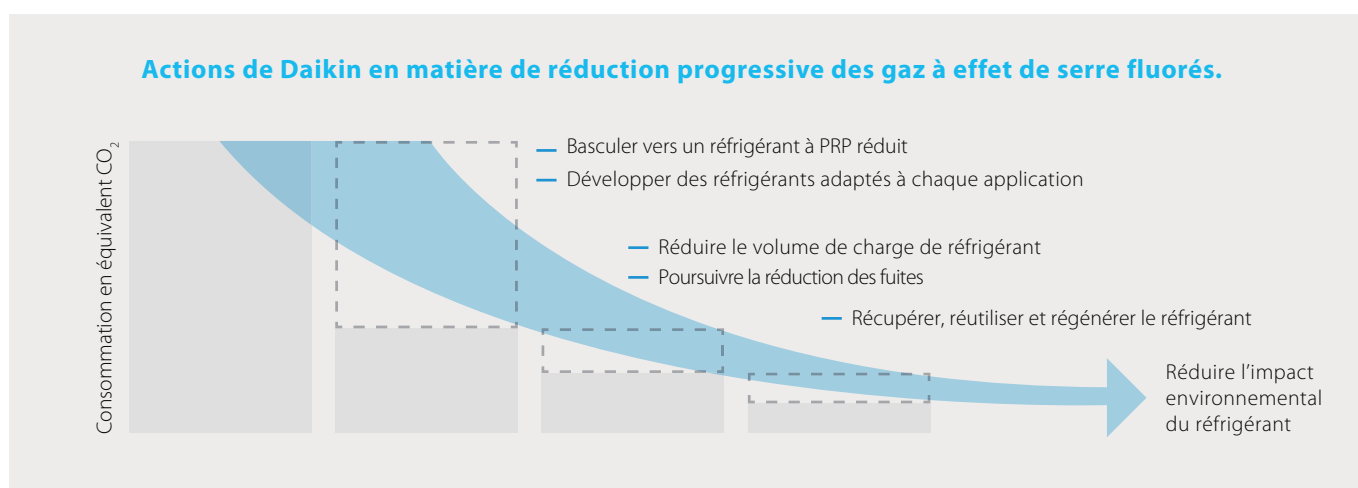

Votre contribution

- > Faites un choix durable en faisant la promotion d'unités disposant de l'**Allocation Certifiée de Réfrigérant Régénéré**
- > Participez à la prise de conscience et partagez votre expertise avec d'autres parties prenantes, pour la **construction d'une économie circulaire**

Développement de l'économie circulaire

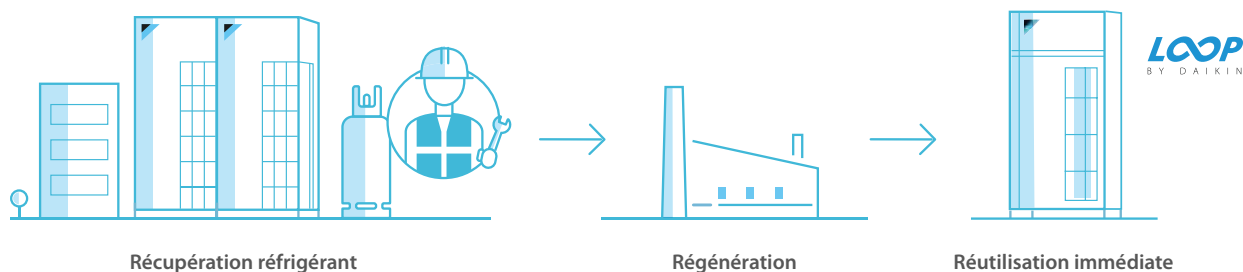

RE 2020

Le dernier rapport du GIEC (groupe international d'experts sur le climat) en Août 2021 alerte sur « l'évolution du climat dans toutes les régions de la planète ». Selon ce rapport, « nombre des changements relevés sont sans précédent depuis des milliers, voire des centaines de milliers d'années, et certains phénomènes sont déjà bien présents ». Toutefois, précise ce rapport, « des réductions fortes et soutenues des émissions de CO₂ et d'autres gaz à effet de serre limiteraient le changement climatique ».

L'Europe s'est dotée d'une nouvelle vision, le Green Deal comme feuille de route pour lutter contre le réchauffement climatique et lui permettre d'être le premier continent climatiquement neutre à l'horizon 2050. Pour embarquer le secteur du bâtiment vers cette neutralité carbone, la France s'appuie sur une nouvelle réglementation environnementale du bâtiment qui est entrée en vigueur depuis le 1er janvier 2022 : la RE 2020.

La RE 2020 : qu'est-ce que c'est ?

La RE 2020, est la nouvelle réglementation qui a remplacé la RT 2012. Elle fixe les nouvelles exigences à respecter pour tout bâtiment neuf, résidentiel comme tertiaire et constitue un des leviers les plus importants en termes de réduction des émissions de CO₂. Elle doit permettre à la France d'aller vers la neutralité carbone en 2050. Bien qu'elle intègre les retours d'expérience de la RT 2012, elle marque une rupture majeure en introduisant une nouvelle composante qui vise à la décarbonation des bâtiments, tout en anticipant les futures conditions climatiques telles que les canicules. Elle prépare les bâtiments de demain qui devront être, moins énergivores, énergétiquement plus performants et en même temps décarbonés.

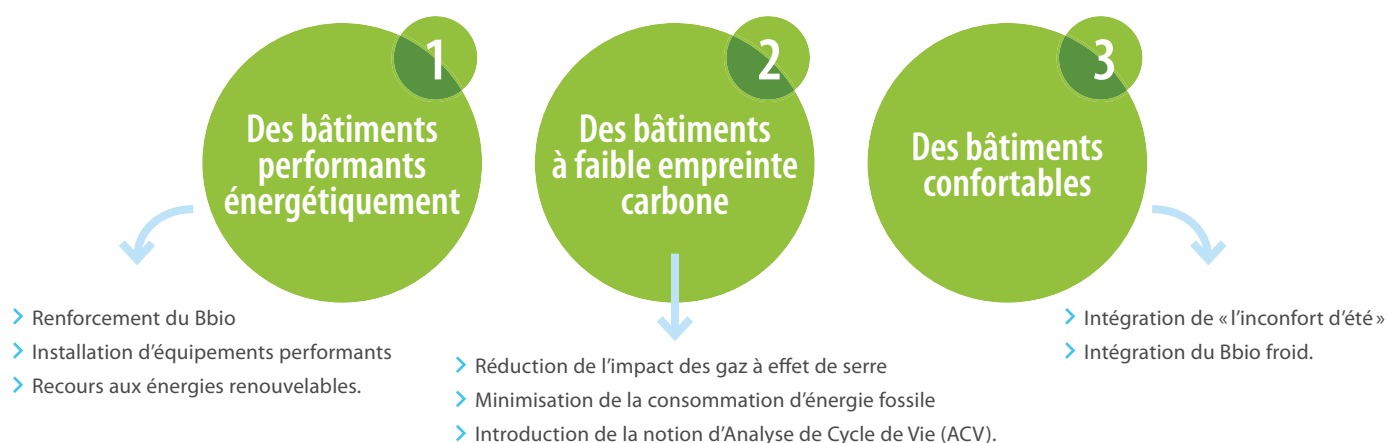

Les dates de mise en application

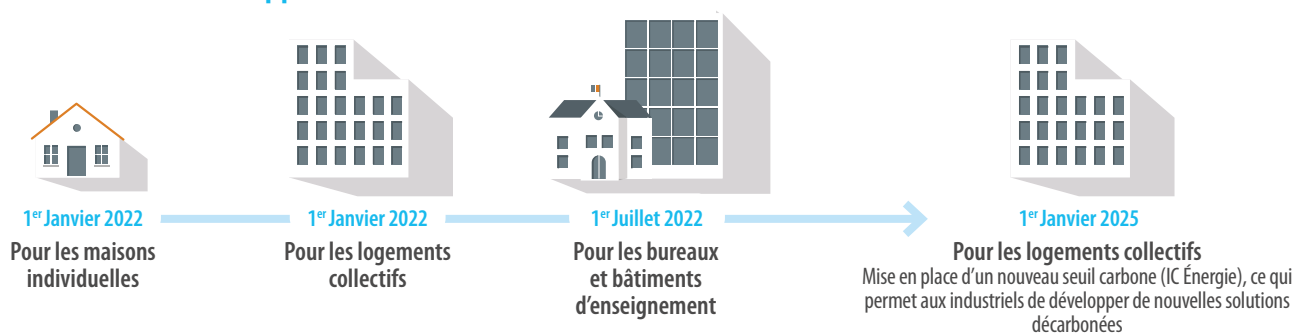



Les principaux indicateurs de la RE 2020

Pour atteindre ces objectifs, la RE 2020 s'appuie sur trois volets (énergie, carbone et le confort d'été) et sur six indicateurs à respecter. Les volets Carbone et Confort d'été étant nouveaux par rapport à la RT2012. Ces indicateurs sont bornés par des valeurs maximum à ne pas dépasser afin de se conformer à la RE 2020.

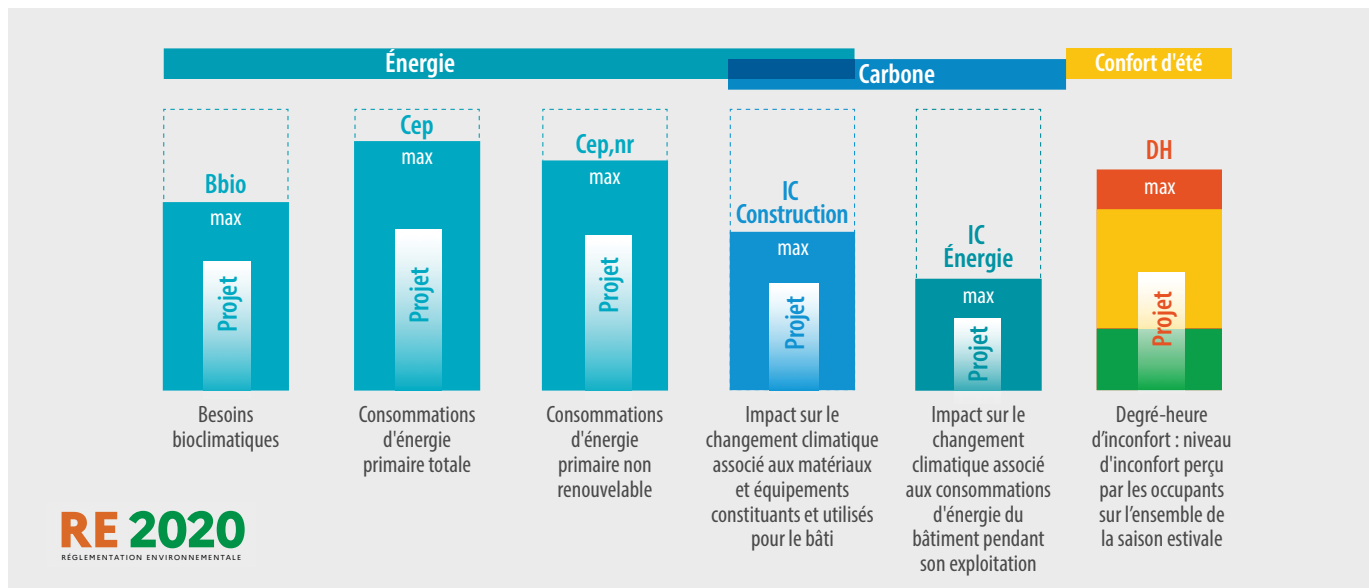

Performance énergétique

> Le Bbio

Il s'agit des besoins bioclimatiques, en d'autres termes, cet indicateur définit la performance du bâti et doit être renforcé en moyenne de 30 % par rapport à la RT 2012.

> Le Cep

C'est la consommation conventionnelle d'énergie primaire du bâtiment. Il dépend des équipements de chauffage, de refroidissement, d'eau chaude sanitaire, d'éclairage, de ventilation et des auxiliaires. Plus les équipements sont performants, moins la consommation d'énergie primaire est grande.

> Le Cep,nr **NEW**

C'est la consommation conventionnelle d'énergie primaire non renouvelable du bâtiment. Cet indicateur vise à renforcer la part des EnR dans les bâtiments en fixant un seuil maximal de consommation d'énergie primaire non renouvelable.

Performance environnementale

> IC Construction **NEW**

Il indique l'impact sur le changement climatique des matériaux et équipements qui constituent le bâtiment et sa mise en œuvre (phase chantier). Ces valeurs sont basées sur l'analyse du cycle de vie des produits (FDES / PEP ou DED).

Performance environnementale (suite)

> IC Énergie **NEW**

Il évalue l'impact sur le changement climatique de la consommation des énergies pendant l'utilisation du bâtiment sur toute sa durée de vie, soit 50 ans.

Confort d'été

> Le DH **NEW**

Afin de garantir le confort des bâtiments en cas de forte chaleur, le confort d'été est mieux pris en compte dans la RE 2020 à travers un nouvel indicateur, le nombre de Degrés-Heures (DH).

Il caractérise le confort d'été réglementaire et s'exprime en Degré Heure. En dessous de 350 DH, le projet est réglementaire et jugé « confortable ».

Au-delà de 350 DH et jusqu'à certains seuils définis selon la catégorie et la zone du bâtiment, le projet demeure conforme à la réglementation mais des pénalités sont appliquées. Passés ces seuils, le bâtiment est jugé non conforme.

Daikin vous accompagne pour répondre efficacement aux exigences de la RE 2020. N'hésitez pas à vous rapprocher de votre interlocuteur Daikin habituel, pour toute question.

i Focus PEP

La fiche PEP (Profil Environnemental des Produits) repose sur l'analyse du cycle de vie d'un produit visant à définir de façon précise son impact carbone. Réalisée par les fabricants, la fiche PEP renseigne un certain nombre d'informations chiffrées portant sur plusieurs critères, jusqu'à la recyclabilité du produit. Pour s'assurer de la fiabilité des données inscrites, chaque fiche fait l'objet d'un contrôle de conformité.

Elle permet aux acteurs de la construction de bâtiments neufs une meilleure valorisation du produit, une meilleure réponse aux obligations de déclaration et aux enjeux environnementaux de la RE 2020 (applicables depuis le 1er janvier 2022).

À ce titre Daikin travaille sur le sujet afin de mettre à disposition des fiches PEP individuelles et génériques, de façon à vous accompagner efficacement dans vos projets du neuf.



www.pep-ecopassport.org

Focus réglementaire

Ce qu'il faut savoir

Directive européenne d'Éco-Conception (directive 2009 / 125 / EC)

Cette politique vise à encourager l'amélioration continue des produits mis sur le marché et ayant un impact sur la consommation d'énergie. Elle permet également une meilleure comparaison (en termes de performances énergétiques) des produits du marché.

Exigences de performances		SEER	SCOP
LOT 10	< 6 kW	4,6	3,9
	6 - 12 kW	4,3	3,9
LOT 21	> 12 kW	189% x 2,5 ~ 4,73	137% x 2,5 ~ 4,73

Décryptage d'une étiquette énergétique

Retrouvez l'étiquette énergétique de votre ensemble
https://Lead.me/Ecodesign_lot10



Retrouvez l'étiquette énergétique de votre ensemble
https://Lead.me/Ecodesign_lot21



Nom du fabricant : DAIKIN

Références produits de l'ensemble unité intérieure / groupe extérieur : FTXM35R5V1B / RXM35R5V1B9

Label énergétique saisonnier en mode froid : A+++

Label énergétique saisonnier en mode chaud : A+++

kW : puissance en froid
SEER (Seasonal Efficiency Energy Ratio) : Performance énergétique saisonnière en froid
kWh/an : consommations énergétiques annuelles en froid

kW : puissance en chaud
SCOP (Seasonal Coefficient Of Performance) : Performance énergétique saisonnière en chaud exprimée selon le climat
kWh/an : consommations énergétiques annuelles en chaud

Puissance sonore unité intérieure : 58,0 dB

Puissance sonore groupe extérieur : 61,0 dB

3 climats européens :
 Climat Chaud
 Climat Moyen
 Climat Froid

Entretien des pompes à chaleur - Décret N°2020-912 (28/07/2020)

Ce décret introduit une nouvelle obligation d'entretien tous les 2 ans pour les systèmes thermodynamiques de 4 à 70 kW. L'entretien est effectué par une personne remplissant les conditions de qualification professionnelle prévues au paragraphe II de l'article 16 de la loi n° 96-603 du 5 juillet 1996 relative au développement et à la promotion du commerce et de l'artisanat.

Registre de Vente de fluides frigorigènes - Réglementation F-Gas (517 / 2014 du 16 avril 2014)

Effective depuis le 1er janvier 2015 dans l'Union européenne. Cette réglementation précise que les distributeurs ont l'obligation de tenir un registre des clients auxquels ils ont vendu des produits contenant des fluides frigorigènes et de le conserver pendant 5 ans afin de pouvoir présenter ce registre aux autorités en cas de contrôle.

Seuls les fabricants et importateurs devront déclarer annuellement à l'ADEME la quantité de fluide mise sur le marché.

Cette réglementation vise à limiter l'emploi des gaz ayant un fort potentiel de réchauffement global (PRP > 2500) à travers la traçabilité de la vente d'équipements pré-chargés en fluides.

Vos obligations en tant qu'installateur : faire parvenir au fabricant vos attestations de capacité.
Vous pouvez nous faire parvenir vos attestations : fgas@daikin.fr

Certificats d'Économies d'Énergie (CEE)

Faites profiter vos clients de primes CEE pour l'achat de pompes à chaleur Daikin

Mieux comprendre le dispositif

Les Certificats d'économies d'énergie s'adressent aux ménages et aux entreprises et s'inscrivent dans le dispositif de la transition énergétique et de la croissance verte.



Depuis 2016, concernant le résidentiel, ils permettent d'apporter un soutien renforcé aux ménages en situation de précarité énergétique réalisant des travaux de rénovation énergétique.

- L'État impose une obligation à certaines entreprises (fournisseurs d'électricité, gaz, fioul domestique, distributeurs de carburant, grandes enseignes de bricolage...), appelées « obligés » de faire faire des économies d'énergie à ceux qui en consomment.
- Après avoir aidé les consommateurs à réduire leur consommation d'énergie et en avoir apporté la preuve, les fournisseurs d'énergie obtiennent des Certificats d'Économies d'Énergie.
- Les CEE comptabilisent les économies : plus l'économie d'énergie est importante ou plus elle dure dans le temps, plus le volume de CEE est grand.
- Les fournisseurs d'énergie ont un volume de CEE à obtenir et restituer à l'administration à la fin de chaque période.
- Si l'objectif n'est pas atteint, le fournisseur d'énergie doit verser de fortes pénalités.

Nota : pour obtenir votre CEE, vous n'êtes pas tenu de faire appel à votre fournisseur d'énergie habituel. Tous les obligés peuvent en délivrer !

Nouveau depuis 2022 !

Grâce à la publication de la fiche BAT-TH-158, le 29 décembre 2021, certains de nos équipements sont éligibles aux Certificats d'Économies d'Énergie (CEE) pour les applications tertiaires.

Vous retrouverez les produits éligibles en combinaison avec nos groupes Sky-Air Alpha au R-32 RZAG-N mais aussi avec nos mini VRV au R-410A ou au R-32.

Plus d'infos sur la fiche BAT-TH-158 : <https://lead.me/BAT-TH-158>.

Quelles sont les démarches à suivre ?

- 1 Vérifier que les travaux sont éligibles.
- 2 Comparer les offres des fournisseurs d'énergie : chaque fournisseur est libre de choisir les aides qu'il propose. L'aide peut être accordée sous différentes formes, selon le fournisseur d'énergie retenu : prime en chèque, bons d'achat, réductions, services gratuits...
- 3 Choisir l'offre d'un fournisseur d'énergie et s'inscrire, s'il y a lieu, sur son site dédié, avant de signer le devis des travaux.
- 4 Faire réaliser les travaux par un professionnel qui fournira une facture détaillée (marque, modèle, COP...).
- 5 Signer l'attestation sur l'honneur récapitulative des travaux, remise par le fournisseur d'énergie ou par l'installateur partenaire. L'installateur doit également la signer.
- 6 Retourner les documents (factures, attestation sur l'honneur...) au fournisseur d'énergie ou à l'installateur partenaire. Votre aide vous parviendra selon les modalités de l'offre.

Conditions d'éligibilité

Résidentiel (BAR-TH-129)

Afin de profiter des primes CEE pour les pompes à chaleur Air / Air (BAR-TH-129) dans le résidentiel, il est nécessaire au préalable de s'assurer des critères en tant que bénéficiaire, dont notamment :



- Les CEE ne s'appliquent pas pour le neuf. Ils ne concernent que les logements existants depuis plus de 2 ans.
- Le SCOP de la pompe à chaleur doit être supérieur ou égal à 3,9.
- La puissance nominale de la pompe à chaleur doit être inférieure ou égale à 12 kW.
- Résider en France Métropolitaine.

Tertiaire (BAT-TH-158)

Afin de profiter pour les pompes à chaleur Air / Air (BAT-TH-158) dans le tertiaire, il est nécessaire au préalable de s'assurer des critères en tant que bénéficiaire, dont notamment :



- Les CEE ne s'appliquent pas pour le neuf. Ils ne concernent que les bâtiments existants depuis plus de 2 ans.
- Si la puissance est inférieure à 12 kW, les performances saisonnières doivent être : SEER ≥ 6 et SCOP ≥ 4,2.
- Si la puissance est supérieure à 12 kW, les performances saisonnières sont exprimées en %. Le SEER ≥ 250 % et SCOP ≥ 145 %.
- Bâtiments situés en France Métropolitaine.

Vous pourrez retrouver les conditions d'éligibilité appliquées par les obligés sur leurs sites respectifs.

Dans la France d'Outre-Mer, la condition d'éligibilité dans le résidentiel est le remplacement d'un climatiseur existant par un appareil Monosplit ou Multisplit d'une classe énergétique supérieure ou égale à A. Cette installation correspond à la fiche standardisée des Certificats d'Économies d'Énergie BAR-TH-141.

TVA sur les pompes à chaleur Air / Air

	Neuf	Rénovation (> 2 ans)
Matériel	20%	20%
Main d'œuvre	20%	10%
Entretien	20%	10%



Se faire conseiller sur son projet

Le gouvernement a mis en place France Rénov', un nouveau service public de conseils gratuit qui guide le particulier dans son projet de rénovation énergétique afin de lui expliquer l'ensemble des aides existantes et l'orienter dans son projet.

Plus d'infos sur : <https://france-renov.gouv.fr/>

Un conseiller est disponible au **0 808 800 700** Service gratuit + prix appel

Nouveautés

Marché résidentiel

Multi+ MWXM-A9

Nouveau-née parmi l'offre Daikin, la solution Multi+ couvre les besoins en chauffage, rafraîchissement et Eau Chaude Sanitaire à travers un seul groupe extérieur.

Plus d'informations aux pages 214 à 223

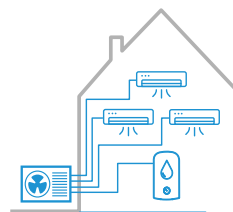

Gamme Multisplit MXM-A9

Nouveau design du groupe extérieur au style épuré, pour une meilleure intégration dans les environnements extérieurs. Ce changement de série s'accompagne également d'une compatibilité étendue avec la console Perfera FVXM-A9 jusqu'au Multisplit 5 sorties.

Plus d'informations aux pages 188 à 213



Console Perfera FVXM-A9

La solution de chauffage par excellence, en remplacement des radiateurs électriques, élargit ses compatibilités avec la gamme Multisplit MXM-A9 jusqu'aux combinaisons 5 sorties, ainsi que la gamme Multi+ MWXM-A9.

Plus d'informations aux pages 194 - 196



Mural Comfora FTXP-N

La gamme Comfora, notamment utilisée en solution économique pour des combinaisons Multisplit, renforce sa compétitivité grâce la carte de pilotage à distance Onecta fournie de série.

Plus d'informations aux pages 94 à 95



Mural Sensira FTXF-E

La gamme Sensira série E renforce son positionnement en améliorant ses performances énergétiques en chauffage, la rendant désormais éligible aux Certificats d'Économies d'Énergie pour les applications tertiaires (BAT-TH-158).

Plus d'informations aux pages 96 et 97



Intégration dans les maisons connectées Somfy

La gamme résidentielle Daikin est désormais compatible avec la box domotique TaHoma® de Somfy pour une intégration facilitée dans les maisons connectées et une meilleure valorisation pour les projets RE2020.

Plus d'informations à la page 53

somfy



Plénum de soufflage Medium Airzone

L'offre Airzone proposée par Daikin s'élargit avec l'intégration du plénum motorisé de soufflage Medium d'une hauteur seulement de 250 mm, pour une installation simplifiée dans les faux plafonds étroits.

Plus d'informations à la page 126



Offre de garantie commerciale pièces jusqu'à 10 ans

La gamme résidentielle Daikin est désormais éligible à la garantie commerciale jusqu'à 10 ans pièces, pour une tranquillité d'esprit accrue pour les clients particuliers.

Plus d'informations aux pages 42 et 43



Purificateur d'air MC80Z

Le modèle le plus puissant de la gamme dispose d'un débit d'air de 480m³/h et peut traiter des surfaces allant jusqu'à 124m². Grâce au MC80Z, la purification d'air intelligente est maintenant possible car il peut être piloté directement à partir d'un appareil connecté (smartphone, tablette...)

À découvrir en pages 260 à 281



Purificateurs d'air MCK70ZH et MCK70ZW

La gamme purificateur et humidificateur d'air s'agrandit avec l'ajout de deux produits supplémentaires le MKC70ZW en blanc et le MCK70ZH en gris. Ces deux nouveaux produits sont connectés et peuvent être pilotés à distance via le réseau wifi.

À découvrir en pages 260 à 281



VMC Double Flux : DucoBox Energy Comfort D325 FR

Notre gamme de ventilation résidentielle s'agrandit avec le lancement de la nouvelle VMC double flux certifiée NF. Cette solution offre une performance optimale et une qualité irréprochable pour garantir un air sain et confortable à la maison.

À découvrir en pages 287 à 298



Marché tertiaire

Kit purificateur d'air UV Streamer

Purifie l'air des polluants tels que les virus, les bactéries, les particules fines (PM1.0), les odeurs, les allergènes, etc. Supprime 99,90% des virus en 30 minutes grâce à l'approche « Catch & Clean ».

Plus d'informations aux pages 162 et 163





La Pompe à chaleur Air / Air, la solution d'aujourd'hui et de demain

Depuis le lancement de sa première pompe à chaleur en 1958, Daikin se consacre à **améliorer le confort thermique de tous** ses clients notamment dans le résidentiel et le petit tertiaire.

Concepteur de solutions avant-gardistes et efficaces, **Daikin est à l'origine des innovations les plus importantes** dans son domaine et de **nombreux professionnels nous font confiance**.

Aujourd'hui les particuliers recherchent également à améliorer le confort thermique de leur habitat tout en **réduisant leur facture énergétique**. Ils font face à de nouvelles contraintes : des étés chauds et l'augmentation du coût de l'électricité... les solutions les moins énergivores sont donc recherchées.

La pompe à chaleur Air / Air est une solution qui permet de répondre efficacement à ces problématiques **en toute saison**, que ce soit en **rénovation** ou dans le **neuf**.

Cette solution combine chauffage en hiver et rafraîchissement en été, pour assurer un confort en toute saison.

Elle fonctionne avec une ou plusieurs unités intérieures (selon le nombre de pièces à climatiser) et un groupe extérieur. C'est ainsi qu'on distingue respectivement les solutions Monosplits et Multisplits.

La pompe à chaleur a recours à l'électricité pour le fonctionnement du système.

Jusqu'à 80 % de la chaleur produite par une pompe à chaleur est **gratuite**, car elle provient de **l'air extérieur** : une ressource libre et infinie !

La consommation est donc réduite, et la facture énergétique est considérablement allégée par rapport à un radiateur électrique, par exemple.

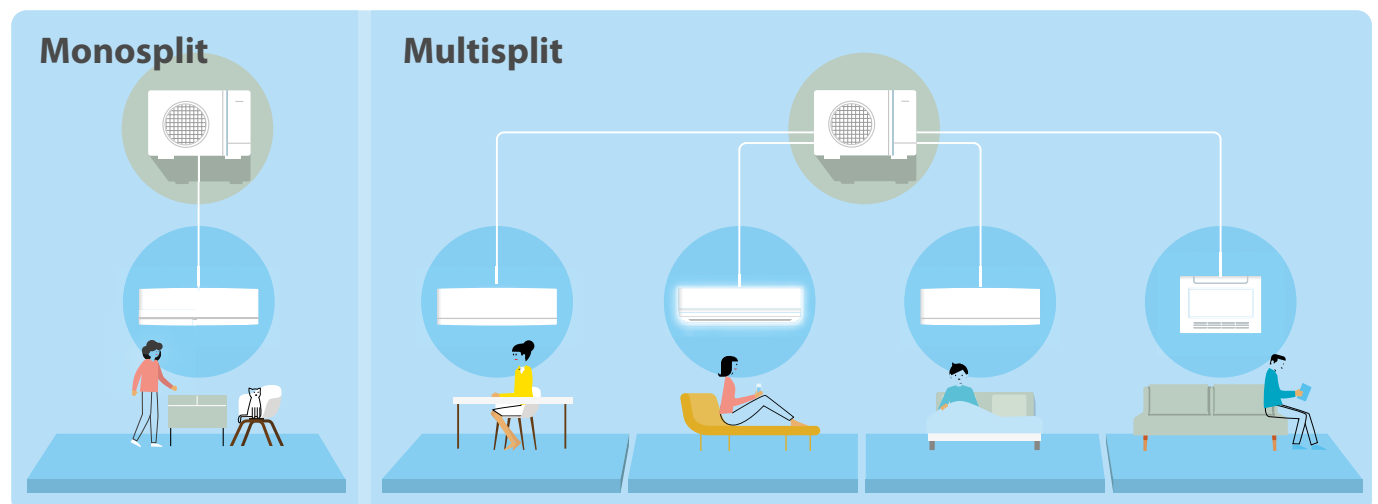
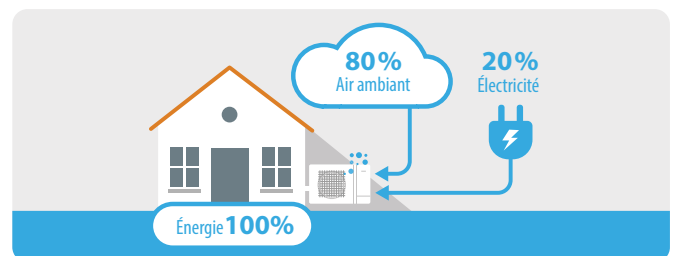

Une réponse sur mesure aux besoins

En optant pour une solution de pompe à chaleur Air / Air, vous pouvez proposer l'installation de plusieurs types d'unités intérieures : mural, console, gainable, cassette ou plafonnier, pour une réponse adaptée aux besoins de vos clients, que ce soit pour du résidentiel ou du petit tertiaire.

Le mural

Installé au mur, généralement à plus de 2 m de hauteur, libérant ainsi de l'espace au sol, le mural est une solution très performante du point de vue énergétique. C'est généralement la solution la plus économique et idéale pour assurer un confort d'été optimal et procurer le chauffage nécessaire en hiver.

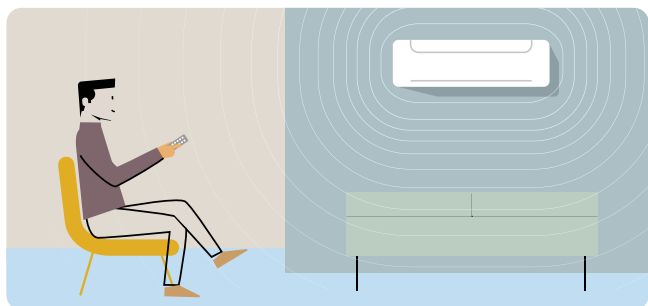

La console

Posée au sol ou au-dessus des plinthes, standard ou (semi) encastrée, grâce à sa capacité de convection, la console est la solution de chauffage optimale pour le remplacement des radiateurs électriques et assurer un confort d'été performant.

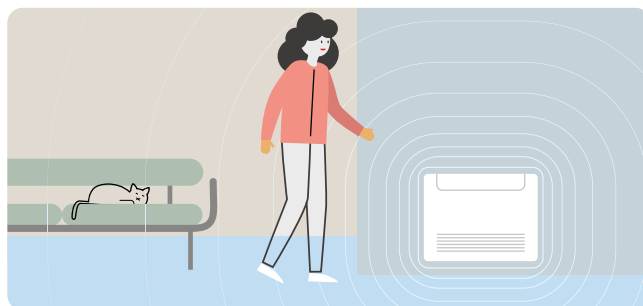

Le gainable

Le gainable est une solution très esthétique et invisible car installé dans un faux plafond ou dans les combles. Seules les grilles de soufflage et de reprise sont visibles. Deux possibilités : un soufflage direct pour traiter une pièce ou en combinaison avec la solution multizoning de façon à traiter l'ensemble du logement par le moyen de gaines tout en conservant l'indépendance de chaque zone.

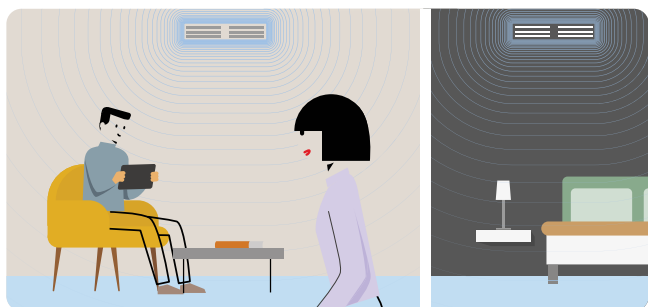

La cassette

La cassette est idéale pour des commerces ou des bureaux disposant de faux plafonds. Le maintien de la température est assuré par les 4 ou 8 voies de soufflage disposées sur les côtés ou les angles permettant de climatiser ou de chauffer des surfaces pouvant aller jusqu'à 80 m² par unité intérieure (portée d'air de l'ordre de 3 à 4 m sur une voie). Il existe différents types de cassettes (600 x 600, RoundFlow, apparente) selon les contraintes ou applications pour s'adapter au mieux aux besoins.

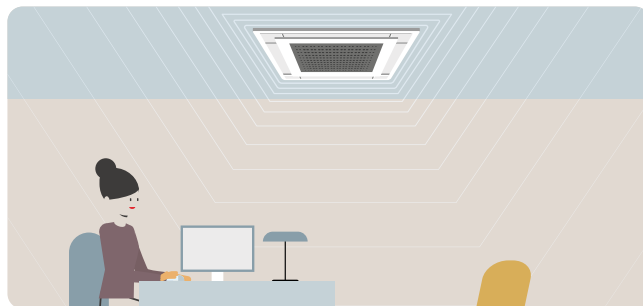

Le plafonnier

Le plafonnier est idéal pour des grandes surfaces commerciales sans faux plafond. L'unité se positionne en sous face du plafond ou bien jusqu'à 4,3 m de hauteur, selon le modèle, ou dans le cas d'une installation dans un grand volume commercial avec des plafonds très hauts. Le maintien de la température est assuré par la voie de soufflage placée en partie frontale dont la portée d'air, pouvant aller jusqu'à 10 m selon le modèle, permet d'équiper des grandes surfaces.

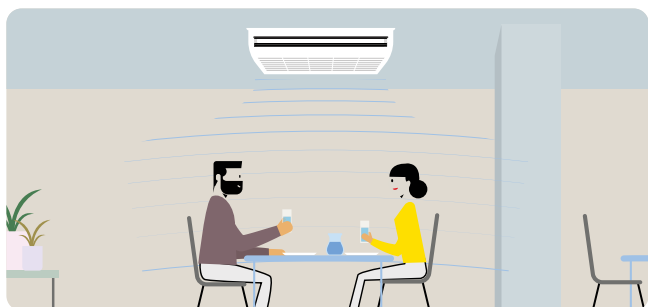



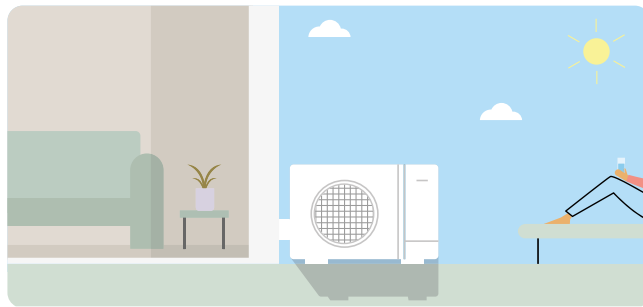

Le groupe extérieur

Chaque installation de pompe à chaleur requiert l'installation d'un groupe extérieur. De type Monosplit pour un raccordement à une unité intérieure, ou de type Multisplit pour un raccordement à plusieurs unités. Il peut être posé au sol, sur des supports ou encore au mur grâce à une chaise de fixation.



Guide de choix des gammes résidentielles

	Mural			
				
Gamme	Ururu Sarara	Daikin Emura 3	Stylish	Stylish Optimised Heating
Unité intérieure	FTXZ-N	FTXJ-A	CTXA-A/B - FTXA-A/B	FTXTA-B
Groupe extérieur monosplit	RXZ-N	RXJ-A	RXA-A9/B(9)	RXTA-B
Pages	78	82	86	88
Remplacement				
Technologie de remplacement des installations R-410A (voir p. 54 - 55)	●	●	●	●
Design				
Dimensions (H x L x P - mm) à partir de	295 x 798 x 372	305 x 900 x 212	295 x 798 x 189	295 x 798 x 189
Performances énergétiques				
Label énergétique saisonnier - Froid - SEER (jusqu'à)	A+++	A+++	A+++	A++
Label énergétique saisonnier - Chaud - SCOP (jusqu'à)	A+++	A+++	A+++	A+++
Plage de fonctionnement - Froid - °CBS	-10~43°C	-10~50°C	-10~46°C	-10~46°C
Plage de fonctionnement - Chaud - °CBH	-20~18°C	-20~18°C	-15~18°C	-25~18°C
Performances acoustiques				
Pression sonore minimum - Froid - dB(A)	19	19	19	20
Pression sonore minimum - Chaud - dB(A)	19	19	19	19
Fonction de niveau sonore réduit - groupe extérieur (en application Monosplit) (voir p. 50)		● (2)	● (2)	
Mode silence - groupe extérieur (en application Monosplit)	●	●	●	●
Économies d'énergie				
Capteur thermique intelligent (voir p. 46)		●	●	●
Détecteur de présence (voir p. 46)	●			
Mode Econo	●	●	●	●
Apport d'air neuf (voir p. 48)	●			
Confort thermique				
Effet Coanda (voir p. 46)	●	●	●	●
Mode de soufflage 3D (voir p. 47)	●	●	●	●
Balayage automatique vertical	●	●	●	●
Balayage automatique horizontal	●	●	●	●
Fonctionnement Heat Boost (voir p. 47)		●		●
Logique cheminée (voir p. 47)				●
Mode Heat Plus (voir p. 47)				
Mode Floor Warming (voir p. 47)				
Mode de soufflage double flux (voir p. 47)				
Humidification Ururu (voir p. 48)	●			
Déshumidification Sarara (voir p. 48)	●			
Mode déshumidification (voir p. 48)		●	●	●
Qualité d'air (voir p. 49)				
Flash Streamer	●	●	●	●
Filtre anti-allergène		●	●	●
Filtre désodorisant à apatite de titane	●	●	●	●
Filtre auto-nettoyant	●			
Filtre à air	●	●	●	●
Pilotage				
Programmation hebdomadaire (voir p. 52)	Option	●	●	●
Pilotage à distance via l'app. Onecta (voir p. 52 et p. 246)	Option	●	●	●
Compatibilité assistants vocaux (voir p. 53 et p. 246)	Option	●	●	●
Compatibilité maison connectée (voir p. 53)	Option	●	●	●
Télécommande infrarouge	●	●	●	●
Télécommande filaire (voir p. 248)	Option	Option	Option	Option
Blocage chaud seul (voir p. 57)	Option	●	●	●

(1) À l'exception de l'ensemble FTXM71R / RXM71R. (2) Uniquement en combinaison avec les groupes extérieurs monosplits de type RXJ-A, RXA-A9 et RXM-R9. Les groupes multisplits de type 2MXM-A(9) (tailles 40 et 50), 3MXM-A9 (tailles 40 et 52) et Multi+ 4MwXM-A9 (taille 52) sont également dotés de cette fonction. (3) via l'application de pilotage à distance Onecta. Les informations présentées dans ce catalogue n'ont qu'un caractère documentaire et de vulgarisation. Ces informations doivent donc toujours être vérifiées. Daikin Airconditioning France ne saurait engager sa responsabilité en cas d'erreur ou de mauvaise interprétation.

Muraux, consoles... et ballons d'Eau Chaude Sanitaire

Une gamme R-32 complète qui répond à l'ensemble des besoins du résidentiel

Largeur de gamme des unités intérieures murales et consoles

Type	Gamme	Modèle	Label énergétique saisonnier en combinaison monosplit, jusqu'à :		Indice puissance frigorifique (kW)										
			SEER	SCOP	1,5	2,0	2,5	3,0	3,5	4,0	4,2	5,0	6,0	7,1	
Muraux	Ururu Sarara	FTXZ-N		A+++	A+++			● (1)	● (1)			● (1)			
	Daikin Emura 3	FTXJ-AW/AB/AS		A+++	A+++		●	●		●		●	●		
	Stylish	CTXA-AW/BB/BS/BT		-	-	● (2)									
		FTXA-AW/BB/BS/BT		A+++	A+++		●	●		●		●	●		
	Stylish Optimised Heating	FTXTA-BW/BB		A++	A+++				● (1)						
	Perfera	CTXM-R		-	-	● (2)									
		FTXM-R		A+++	A+++		●	●		●		●	●	●	
	Perfera Optimised Heating	FTXTM-R		A++	A+++				● (1)		● (1)				
	Comfora	FTXP-N		A++	A++		●	●		●			● (1)	● (1)	● (1)
Sensira	FTXF-E		A++	A+		● (1)	● (1)		● (1)		● (1)				
	FTXF-D											● (1)	● (1)	● (1)	
Consoles	Perfera	CVXM-A9		-	-		● (2)								
		FVXM-A9	A+++	A++			●		●			●			
	Perfera Optimised Heating	FVXM-A		A++	A++			● (1)		● (1)					





(1) Monosplit uniquement. (2) Mutlisplit uniquement.

Largeur de gamme des ballons d'Eau Chaude Sanitaire (Multi+)

Modèle	Volume indicatif du ballon (litres)	
	90	120
EKHWT-BV3	●	●

Les informations présentées dans ce catalogue n'ont qu'un caractère documentaire et de vulgarisation. Ces informations doivent donc toujours être vérifiées. Daikin Airconditioning France ne saurait engager sa responsabilité en cas d'erreur ou de mauvaise interprétation.

Largeur de gamme des groupes extérieurs Monosplits

	Modèle		Indice puissance frigorifique (kW)									
			1,5	2,0	2,5	3,0	3,5	4,0	4,2	5,0	6,0	7,1
	RXZ-N				●		●			●		
	RXJ-A			●	●		●		●	●		
	-			●	●		●					
NEW	RXA-A9											
	RXA-B9								●			
	RXA-B									●		
	RXTA-B					●						
	-											
	RXM-R9			●	●		●					
	RXM-R								●	●	●	●
	RXTM-R					●		●				
NEW	RXP-N			●	●		●			●	●	●
NEW	RXF-E			●	●		●		●			
	RXF-D									●	●	●
	-											
	RXM-R9				●		●					
	RXM-R									●		
	RXTP-R			●		●						

Largeur de gamme des groupes extérieurs Multisplits

Modèle		Indice puissance frigorifique (kW)					
		4,0	5,0	5,2	6,8	8,0	9,0
2MXM-A(9)	NEW	●	●		●		
3MXM-A9		●		●	●		
4MXM-A9					●	●	
5MXM-A9							●

Largeur de gamme des groupes extérieurs Multi+

Modèle		Indice puissance frigorifique (kW)
		5,2
4MXXM-A9	NEW	●

Les informations présentées dans ce catalogue n'ont qu'un caractère documentaire et de vulgarisation. Ces informations doivent donc toujours être vérifiées. Daikin Airconditioning France ne saurait engager sa responsabilité en cas d'erreur ou de mauvaise interprétation.



Notre souhait : vous accompagner au mieux dans vos projets résidentiels

Les modes de vie, les préférences d'utilisation et l'agencement des logements évoluent, amènent à proposer des solutions sur mesure, adaptées à chaque projet. Performances énergétiques, design, silence de fonctionnement, confort d'utilisation, flexibilité de pilotage, adaptabilité à la RE 2020, facilité de remplacement des installations existantes, etc. La gamme résidentielle commercialisée par Daikin a été pensée pour vous et vos clients.

Des solutions de chauffage performantes et sur mesure

Afin de vous épauler efficacement dans votre activité, nous souhaitons vous guider dans la réalisation de vos projets et ceux de vos clients. Vous trouverez ci-après les principales situations que vous pourrez rencontrer et des exemples de solutions idéales à associer (liste non exhaustive).

Projets "Neuf"

Trouver la meilleure solution de chauffage pour un logement neuf (maisons individuelles)



SOLUTIONS

- Pompe à chaleur Air/Air (Multisplit) et Chauffe-Eau Thermodynamique
- Pompe à chaleur Air/Air (Gainable + Multizoning) et Chauffe-Eau Thermodynamique
- Pompe à chaleur Air/Eau

Projets "Rénovation"

Remplacer le système de chauffage existant (radiateurs électriques) en maisons individuelles



SOLUTIONS

- Pompe à chaleur Air/Air (Multisplit) et Chauffe-Eau Thermodynamique
- Pompe à chaleur Air/Air (Gainable + Multizoning) et Chauffe-Eau Thermodynamique

Remplacer le système de chauffage existant (radiateurs électriques) en maisons groupées, appartements ou extensions



SOLUTIONS

- Pompe à chaleur Air/Air (Multi+)

Remplacer le système de chauffage existant (chaudière avec radiateurs) en maisons individuelles ou groupées



SOLUTIONS

- Pompe à chaleur Air/Eau
- Pompe à chaleur Hybride

Garder le chauffage existant et le combiner avec une solution performante pour réduire la consommation énergétique
Optimiser le confort d'une ou plusieurs nouvelles pièces



SOLUTIONS

- Pompe à chaleur Air/Air (Monosplit)
- Pompe à chaleur Air/Air (Multisplit)
- Pompe à chaleur Air/Air (Gainable + Multizoning)

Décryptage des différentes solutions*

Solutions	Situations	Description	Schéma d'illustration
Pompe à chaleur Air / Air Monosplit	<ul style="list-style-type: none"> Besoins en chauffage et rafraîchissement pour une seule pièce Optimisation des consommations énergétiques d'une pièce en chauffage Logement neuf, rénovation ou optimisation Maisons individuelles, groupées, appartements ou extension. 	<p>Votre client bénéficiera d'une solution au coût de fonctionnement économique assurant le chauffage (et rafraîchissement) d'une pièce au moyen d'une unité intérieure (murale, console, gainable, etc.).</p>	
Pompe à chaleur Air / Air Multisplit	<ul style="list-style-type: none"> Besoins en chauffage et rafraîchissement Réduction des consommations énergétiques de plusieurs pièces en chauffage Logements neufs ou rénovation (en remplacement dans des logements équipés en radiateurs électriques) Maisons individuelles, groupées ou appartements. Jusqu'à 5 pièces. 	<p>Votre client bénéficiera d'une solution au coût de fonctionnement économique, assurant le chauffage (et rafraîchissement) des pièces au moyen d'unités intérieures (murale, console, gainable, etc.).</p>	
Pompe à chaleur Air / Air Multisplit et Chauffe-Eau Thermodynamique (CET)	<ul style="list-style-type: none"> Besoins en chauffage, rafraîchissement et Eau Chaude Sanitaire Réduction des consommations énergétiques de plusieurs pièces en chauffage et de la production d'Eau Chaude Sanitaire Logements neufs ou rénovation (en remplacement dans des logements en tout électrique) Maisons individuelles ou groupées Jusqu'à 5 pièces et 6 personnes. 	<p>Votre client bénéficiera de deux solutions distinctes économes en énergie. L'une est consacrée au chauffage (et rafraîchissement) des pièces au moyen d'unités intérieures (murale, console, gainable, etc.) et l'autre à la production d'Eau Chaude Sanitaire.</p>	
Pompe à chaleur Air / Air Multi+	<ul style="list-style-type: none"> Besoins en chauffage, rafraîchissement et Eau Chaude Sanitaire Logements neufs ou rénovation (en remplacement dans des logements en tout électrique) Maisons groupées, appartements ou extension Jusqu'à 3 pièces et 3 personnes. 	<p>Votre client bénéficiera d'une solution 3-en-1 performante en énergie combinant chauffage (et rafraîchissement) des pièces au moyen d'unités intérieures (murale, console, gainable, etc.) et production de l'Eau Chaude Sanitaire par un ballon. L'ensemble est associé à un seul groupe extérieur commun.</p>	
Pompe à chaleur Air / Air Gainable + Multizoning	<ul style="list-style-type: none"> Besoins en chauffage et rafraîchissement Réduction des consommations énergétiques de plusieurs pièces en chauffage Logements neufs ou rénovation (avec faux plafonds ou combles) Maisons individuelles Jusqu'à 8 pièces. 	<p>Votre client bénéficiera d'une solution au coût de fonctionnement économique, esthétique et quasi-invisible de pompe à chaleur Air/Air. Cette solution nécessite des faux plafonds ou des combles et permet la dépose des radiateurs électriques, par exemple.</p>	
Pompe à chaleur Air / Air Gainable + Multizoning et Chauffe-Eau Thermodynamique (CET)	<ul style="list-style-type: none"> Besoins en chauffage, rafraîchissement et Eau Chaude Sanitaire Réduction des consommations énergétiques de plusieurs pièces en chauffage et de la production d'Eau Chaude Sanitaire Logements neufs ou rénovation (avec faux plafonds ou combles) Maisons individuel Jusqu'à 8 pièces et 6 personnes. 	<p>Votre client bénéficiera d'une solution au coût de fonctionnement économique, esthétique et quasi-invisible de pompe à chaleur Air/Air. Cette solution nécessite des faux plafonds ou des combles et permet la dépose des radiateurs électriques, par exemple. La production d'Eau Chaude Sanitaire sera assurée de façon performante par un Chauffe-Eau Thermodynamique.</p>	
Pompe à chaleur Air / Eau (version au sol avec ballon d'Eau Chaude Sanitaire intégré)	<ul style="list-style-type: none"> Besoins en chauffage, rafraîchissement et Eau Chaude Sanitaire Réduction des consommations énergétiques de plusieurs pièces en chauffage et de la production d'Eau Chaude Sanitaire Logements neufs ou rénovation (en remplacement par exemple dans des logements équipés de chaudière avec radiateurs) Maisons individuelles ou groupées Jusqu'à 6 personnes 	<p>Grâce à une solution tout-en-un au coût de fonctionnement économique, le chauffage (et rafraîchissement) sera assuré au moyen de radiateurs à eau, ventilo-convecteurs et/ou planchers chauffants (rafraîchissants). Quant à la production d'Eau Chaude Sanitaire elle est assurée par un ballon intégré.</p>	

*Liste non exhaustive de solutions



Retrouvez l'ensemble des solutions PAC Air/Eau, PAC Hybride et Chauffe-Eau Thermodynamique dans le catalogue Chauffage 2023/2024, ou en contactant votre interlocuteur Daikin habituel.

La tranquillité d'esprit pour vos clients particuliers

Accompagnez en toute sérénité votre client dans son choix de système de chauffage. Daikin s'engage sur la fiabilité et la pérennité de ses solutions, tout en s'inscrivant dans une économie circulaire éco-responsable grâce à ses offres de garantie commerciale pièces jusqu'à 10 ans.

Quelles sont les offres de garantie disponibles ?

Nous proposons à vos clients particuliers (uniquement) de bénéficier de 2 offres de garantie commerciale pièces.

Ils pourront opter pour la :

- **Garantie commerciale pièces jusqu'à 10 ans**
Pompes à chaleur Air/Air - Pompes à chaleur Air/Eau - Chauffe-Eau Thermodynamiques.
- **Garantie commerciale pièces jusqu'à 5 ans**
Chauffe-Eau Thermodynamiques.



Liste non exhaustive des références éligibles

Système	Application	Type	Gamme	Combinaisons éligibles*		Prix € TTC Offre de garantie commerciale pièces jusqu'à 10 ans
				Modèle unité intérieure	Modèle groupe extérieur	
Pompe à chaleur Air/Air	Monosplit	Mural	Ururu Sarara	FTXZ	RXZ	Paiement unique : 210 € Paiement annuel : 24 € / an
			Emura	FTXJ	RXJ	
			Stylish	FTXA	RXA	
			Stylish Optimised Heating	FTXTA	RXTA	
			Perfera	FTXM	RXM	
			Perfera Optimised Heating	FTXTM	RXTM	
		Comfora	FTXP	RXP		
		Console	Perfera	FVXM	RXM	
			Perfera Optimised Heating	FVXM	RXTP	
			Non carrossée	FNA	RXM	
		Gainable	Extra-plat	FDXM	RXM	
			Standard	FBA	RXM	
		Cassette	600 x 600	FFA	RXM	
			900 x 900	FCAG	RXM	
	Plafonnier	Apparent	FHA	RXM		
Monosplit Sky Air	Gainable	Standard	FBA	RZAG, RZASG, AZAS et ARXM	Paiement unique : 350 € Paiement annuel : 39 € / an	
	Multisplit		Toutes les unités intérieures officiellement compatibles	MXM	Paiement unique : 350 € Paiement annuel : 39 € / an	
	Multi+		Toutes les unités intérieures officiellement compatibles	MWXM	Paiement unique : 350 € Paiement annuel : 39 € / an	

*Liste non exhaustive de combinaisons éligibles.

i Pour la liste exhaustive des produits (Pompes à chaleur Air/Air, Pompes à chaleur Air/Eau et Chauffe-eau Thermodynamiques), veuillez contacter votre interlocuteur Daikin habituel.

Comment souscrire à l'offre de garantie ?

Votre client devra se connecter sur notre plateforme Stand By Me : <https://standbyme.daikin.fr>
5 étapes seulement sont nécessaires pour souscrire à l'une de nos offres.

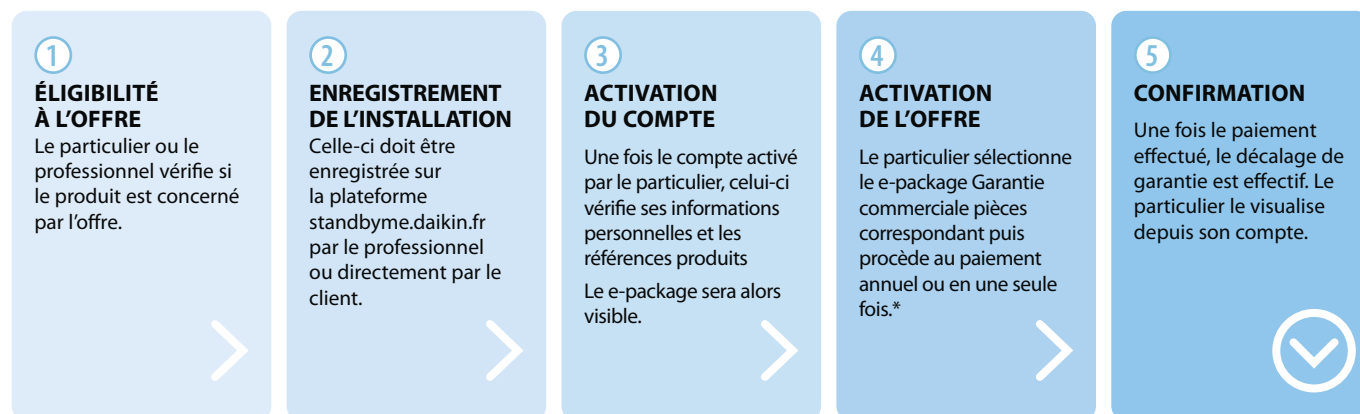

*Dans le cadre du paiement annuel, si celui-ci n'est pas renouvelé, les conditions de garantie standards s'appliqueront.

La date de garantie débute à partir de la date de mise en service. Votre client dispose de 6 mois après la date de mise en service pour enregistrer son produit et bénéficier de notre offre.

À savoir

Notre offre est assujettie à la souscription d'un contrat d'entretien annuel auprès d'un installateur ou d'un partenaire de service. Une copie du rapport d'entretien pourra être demandée dans le cadre de l'application de la garantie.

Mise en application de la garantie commerciale pièces

Dans le cas où l'installation de votre client rencontrerait un problème, voici les étapes à suivre pour faire appliquer la garantie commerciale pièces.

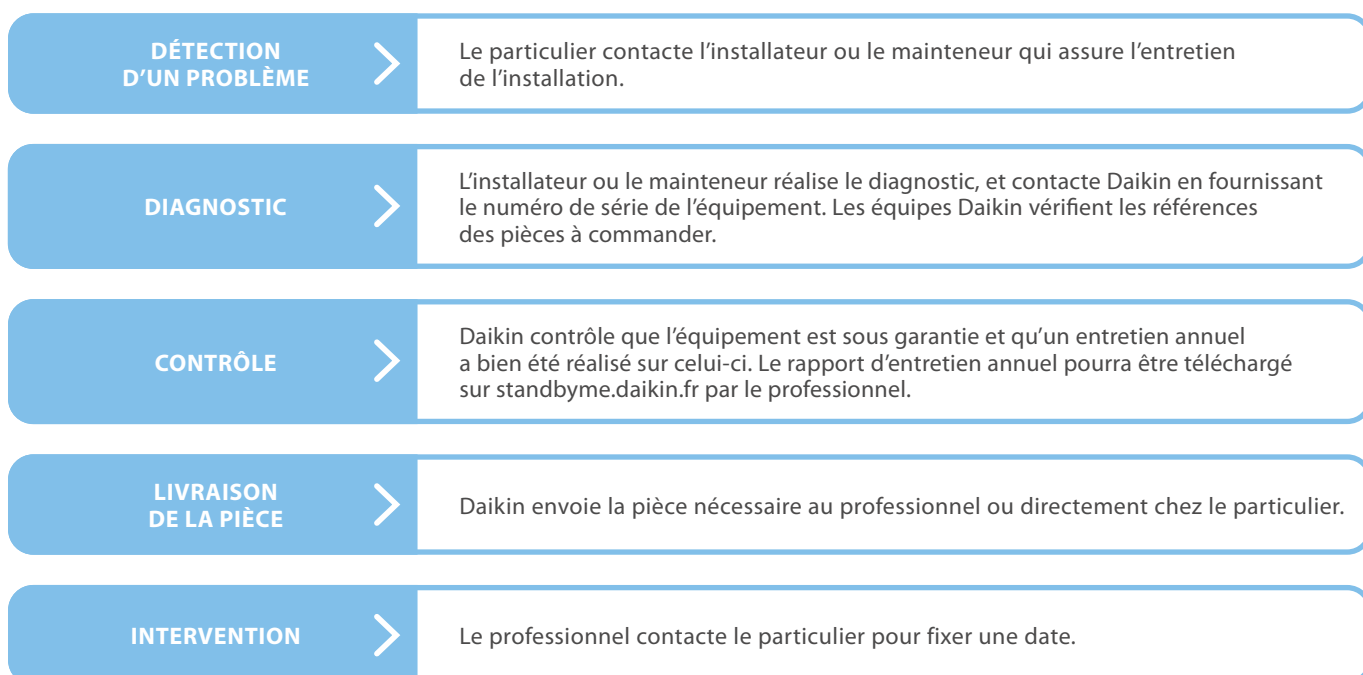



Économies d'énergie optimisées, même en conditions extrêmes

Avec un contexte d'augmentation progressive du coût de l'énergie, la recherche de produits les plus performants est plus que d'actualité.

Performances énergétiques saisonnières jusqu'à A+++ en rafraîchissement et/ou en chauffage

Le label énergétique saisonnier A+++ est le plus élevé des labels atteignables pour ces systèmes sur le marché. La majorité des gammes résidentielles Daikin est en mesure d'atteindre ce standard de performances pour un maximum d'économies d'énergie, et une facture énergétique réduite. Vous retrouvez les performances pour chaque produit grâce au logo ci-contre.



- GAMMES CONCERNÉES (EN VERSION MONOSPLIT)**
- ✔ Mural Ururu Sarara FTXZ-N
 - ✔ Daikin Emura 3 FTXJ-A
 - ✔ Mural Stylish FTXA-A/B
 - ✔ Mural Stylish Optimised Heating FTXTA-B
 - ✔ Mural Perfera FTXM-R
 - ✔ Mural Perfera Optimised Heating FTXTM-R
 - ✔ Console Perfera FVXM-A9
 - ✔ Multisplit MXM-A9
 - ✔ Multi+ MWXM-A9

Chauffage et confort assurés jusqu'à -25°C

Initialement conçues pour les pays scandinaves, les gammes FTXTA-B, FTXTM-R et FVXM-A (en combinaison Optimised Heating) garantissent un confort en toutes circonstances (jusqu'à 4 kW à -25°C extérieur) et sont adaptées pour faire face aux hivers les plus rigoureux (ex: cycles de dégivrage réduits, conception nouvelle de la partie basse du groupe extérieur pour éviter la prise en glace, etc.).

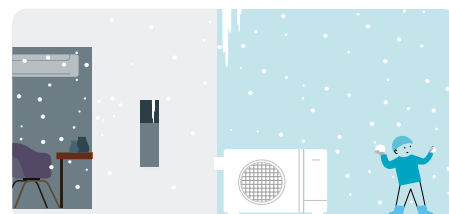

- GAMMES CONCERNÉES (EN VERSION MONOSPLIT)**
- ✔ Mural Stylish Optimised Heating FTXTA-B
 - ✔ Mural Perfera Optimised Heating FTXTM-R
 - ✔ Console Perfera Optimised Heating FVXM-A

Plage de fonctionnement élargie

En plus de la gamme Optimised Heating, certaines gammes sont dotées d'une plage de fonctionnement permettant de répondre à des conditions extérieures extrêmes. Ainsi les gammes murales Daikin Emura 3 et Perfera (en Monosplit) fonctionnent jusqu'à -20°C en chauffage et +50°C en rafraîchissement, tandis que les gammes murales Comfora et Sensira propose une plage de fonctionnement élargie à +48°C en mode rafraîchissement.

- GAMMES CONCERNÉES (EN VERSION MONOSPLIT)**
- ✔ Daikin Emura 3 FTXJ-A
 - ✔ Mural Perfera FTXM-R (en combinaison Monosplit, à l'exception du modèle 7,1)
 - ✔ Mural Comfora FTXP-N
 - ✔ Mural Sensira FTXF-D/E

Primes CEE

Faites profiter vos clients de primes CEE pour l'achat de pompes à chaleur Air / Air Daikin. Grâce aux hautes performances énergétiques sur les pompes à chaleur Air / Air Daikin, la très grande majorité des solutions Daikin sont éligibles aux certificats d'économie d'énergie pour le résidentiel (BAR-TH-129) ou petit tertiaire (BAT-TH-158).

Plus d'informations en page 30.



3

Design innovant et intégration facilitée

Le choix d'une gamme aux dépens d'une autre peut être réalisé à partir des fonctionnalités et des performances, mais l'esthétique est de plus en plus considérée et peut orienter le choix de l'utilisateur final. Cet aspect est important dans la prise de décision de l'utilisateur. À ce titre, Daikin propose une large gamme afin de répondre aux attentes de chacun en termes de design, que ce soit pour l'unité intérieure ou le groupe extérieur.

Design raffiné avec différents choix de coloris

Afin d'épouser au détail près la décoration intérieure de chacun, les mursaux Emura 3 et Stylish au design moderne et épuré vous sont proposés dans différents choix de coloris. Blanc, argent, noir et noir imitation bois, il y en a pour tous les goûts !

- GAMMES CONCERNÉES** ✔ Daikin Emura 3 FTXJ-A ✔ Mural Stylish CTXA-A/B, FTXA-A/B
✔ Mural Stylish Optimised Heating FTXTA-B

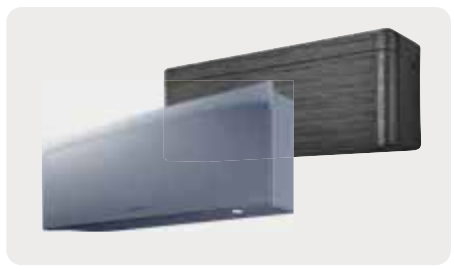

Semi-encastrable pour encore plus de discrétion

Installées au sol ou au-dessus des plinthes, la console Perfera FVXM-A(9) est également semi-encastrable pour une intégration encore plus discrète dans la pièce.

- GAMMES CONCERNÉES** ✔ Console Perfera CVXM-A9, FVXM-A9 ✔ Console Perfera Optimised Heating FVXM-A



Compacité pour une intégration facilitée

Une large partie de la gamme d'unités murales peut être facilement installée au-dessus des portes, soit une zone généralement non occupée, grâce à leur largeur inférieure à 800 mm.

- GAMMES CONCERNÉES** ✔ Mural Ururu Sarara FTXZ-N ✔ Mural Stylish CTXA-A/B, FTXA-A/B
✔ Mural Stylish Optimised Heating FTXTA-B ✔ Mural Perfera CTXM-R, FTXM-R
✔ Mural Perfera Optimised Heating FTXTM-R ✔ Mural Comfora FTXP-N ✔ Mural Sensira FTXF-D/E



Se projeter dans son intérieur ou à l'extérieur grâce à l'appli Daikin 3D.

À tester!

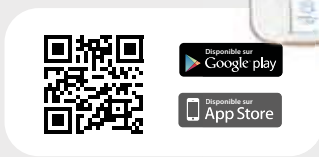

4

Une diffusion d'air intelligente pour optimiser le confort et les économies d'énergie

Au-delà des performances énergétiques intrinsèques du produit et son esthétique, s'assurer un confort intérieur est l'une des principales préoccupations des clients.

Capteur thermique intelligent

Le capteur thermique intelligent quadrille la pièce en 64 carrés distincts pour détecter la température à sa surface et créer un climat intérieur plus confortable.

Ainsi, après avoir déterminé la température ambiante, le détecteur thermique intelligent distribue l'air de façon homogène dans la pièce avant d'activer un schéma de circulation d'air dirigeant l'air chaud ou l'air froid vers les zones qui en ont besoin.

En plus, le capteur thermique intelligent agit sur le confort et les économies :

- > Si la pièce est inoccupée pendant 20 minutes, la température de consigne s'ajuste pour permettre la réalisation d'économies d'énergie. Lorsqu'une présence est détectée, le réglage initial est rétabli.
- > Le flux d'air est dirigé à l'écart des occupants de façon à éviter la sensation de courant d'air.

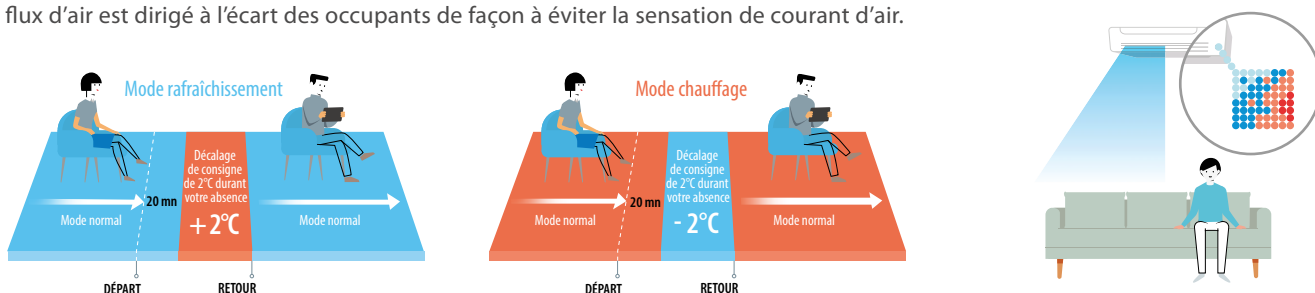

GAMMES CONCERNÉES ✓ Daikin Emura 3 FTXJ-A ✓ Mural Stylish CTXA-A/B, FTXA-A/B ✓ Mural Stylish Optimised Heating FTXTA-B

Détecteur de présence

Le détecteur de présence agit sur le confort et les économies de 2 façons :

- > Si la pièce est inoccupée pendant 20 minutes, la température de consigne s'ajuste pour permettre la réalisation d'économies d'énergie. Lorsqu'une présence est détectée, le réglage initial est rétabli.
- > Le flux d'air est dirigé à l'écart des occupants de façon à éviter la sensation de courant d'air.

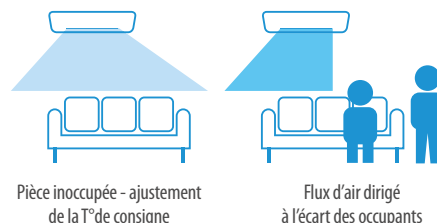

GAMMES CONCERNÉES ✓ Mural Ururu Sarara FTXZ-N ✓ Mural Perfera CTXM-R, FTXM-R ✓ Mural Perfera Optimised Heating FTXTM-R

Effet Coanda

L'Effet Coanda optimise le flux d'air, pour l'obtention d'un climat intérieur confortable. Grâce à l'utilisation de volets spécialement conçus pour ce produit, le flux d'air permet d'assurer une meilleure distribution de la température dans toute la pièce.

Principe de fonctionnement :

L'unité détermine le schéma de circulation de l'air en fonction des besoins des occupants (chauffage ou rafraîchissement). Lorsque l'unité est en mode chauffage, les volets dirigent l'air vers le bas (débit d'air vertical), tandis qu'en mode rafraîchissement, les volets se déplacent vers le haut (débit d'air vers le plafond). En créant deux schémas différents de circulation d'air, les courants d'air sont évités. Les occupants de la pièce bénéficient ainsi d'une température ambiante confortable.

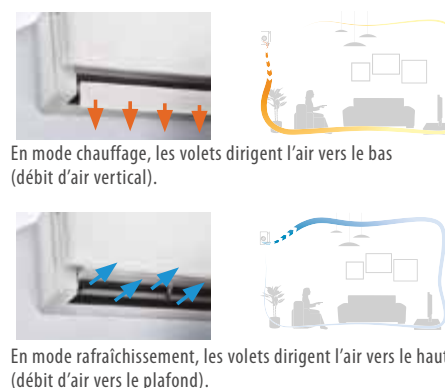

GAMMES CONCERNÉES ✓ Mural Ururu Sarara FTXZ-N ✓ Daikin Emura 3 FTXJ-A ✓ Mural Stylish CTXA-A/B, FTXA-A/B ✓ Mural Stylish Optimised Heating FTXTA-B

Mode soufflage 3D

Il combine un balayage automatique vertical et horizontal permettant la distribution du flux d'air froid ou chaud dans tous les coins de la pièce quelle que soit sa taille.

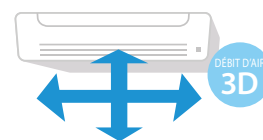

GAMMES CONCERNÉES ✓ Mural Ururu Sarara FTXZ-N ✓ Daikin Emura 3 FTXJ-A ✓ Mural Stylish CTXA-A/B, FTXA-A/B
 ✓ Mural Stylish Optimised Heating FTXTA-B ✓ Mural Perfera CTXM-R, FTXM-R ✓ Mural Perfera Optimised Heating FTXTM-R ✓ Mural Comfora FTXP-N

Fonctionnement Heat Boost

Cette fonction automatique assure un chauffage rapide de l'intérieur au démarrage du système. Elle permet d'atteindre le point de consigne 14% plus rapidement qu'une pompe à chaleur Air / Air classique.



GAMMES CONCERNÉES (EN VERSION MONOSPLIT) ✓ Daikin Emura 3 FTXJ-A ✓ Mural Stylish Optimised Heating FTXTA-B
 ✓ Mural Perfera FTXM-R ✓ Mural Perfera Optimised Heating FTXTM-R ✓ Console Perfera FVXM-A9 ✓ Console Perfera Optimised Heating FVXM-A

Mode Heat Plus

En abaissant le débit d'air et en augmentant la température de soufflage, cette fonctionnalité crée une sensation de confort silencieux en simulant l'effet radiant d'un radiateur durant 30 minutes. Le résultat : une chaleur douce et silencieuse.



GAMMES CONCERNÉES ✓ Console Perfera CVXM-A9, FVXM-A9 ✓ Console Perfera Optimised Heating FVXM-A

Mode Floor Warming

Cette fonctionnalité optimise la convection en diffusant le flux d'air par le bas de l'unité pour une meilleure diffusion de la chaleur dans toute la pièce. L'air chauffé est diffusé 40% plus loin grâce à cette fonctionnalité.



GAMMES CONCERNÉES ✓ Console Perfera CVXM-A9, FVXM-A9 ✓ Console Perfera Optimised Heating FVXM-A

Mode de soufflage double flux

Grâce à sa technologie, la console assure un soufflage double flux, par le bas et le haut de l'unité, pour une distribution d'air optimale.

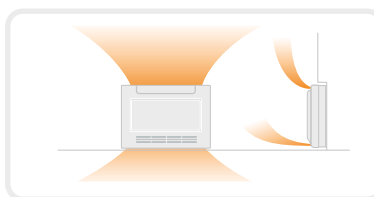

GAMMES CONCERNÉES ✓ Console Perfera CVXM-A9, FVXM-A9 ✓ Console Perfera Optimised Heating FVXM-A

Logique cheminée : scénario de fonctionnement combiné à une autre source de chaleur

L'unité s'adapte facilement à l'ambiance de la pièce, même si celle-ci contient déjà une source de chaleur (cheminée, poêle à bois, insert...).

Les pièces disposant d'une source de chaleur complémentaire ont tendance à générer une température supérieure à la température de consigne.

Dès lors que la température de consigne dans la pièce est atteinte et que la source de chaleur complémentaire est utilisée, le mural bascule en mode « ventilation uniquement » afin de distribuer la chaleur vers les autres pièces, de façon à faire des économies d'énergie. Plus le débit d'air se réduit, plus la température de la pièce tend à se rapprocher de la température de consigne.

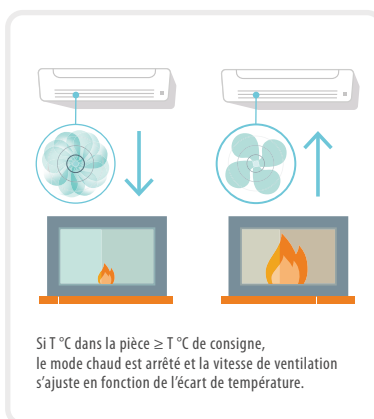

GAMMES CONCERNÉES ✓ Mural Stylish Optimised Heating FTXTA-B ✓ Mural Perfera Optimised Heating FTXTM-R

Apport d'air neuf préchauffé

Grâce à cette fonction exclusive, l'air de la pièce est renouvelé régulièrement. Il y aura un besoin moindre d'ouvrir les fenêtres ce qui évite les pertes de chaleur, notamment en hiver.



GAMMES CONCERNÉES ✓ Mural Ururu Sarara FTXZ-N

Mode Ururu

La fonction Ururu augmente le taux d'humidité dans la pièce et permet, à température égale, d'obtenir plus rapidement une sensation de chaleur.

La technologie unique Daikin intègre l'humidificateur dans le groupe extérieur. Celui-ci permet de capter l'humidité contenue dans l'air extérieur pour la diffuser à l'intérieur de la pièce.

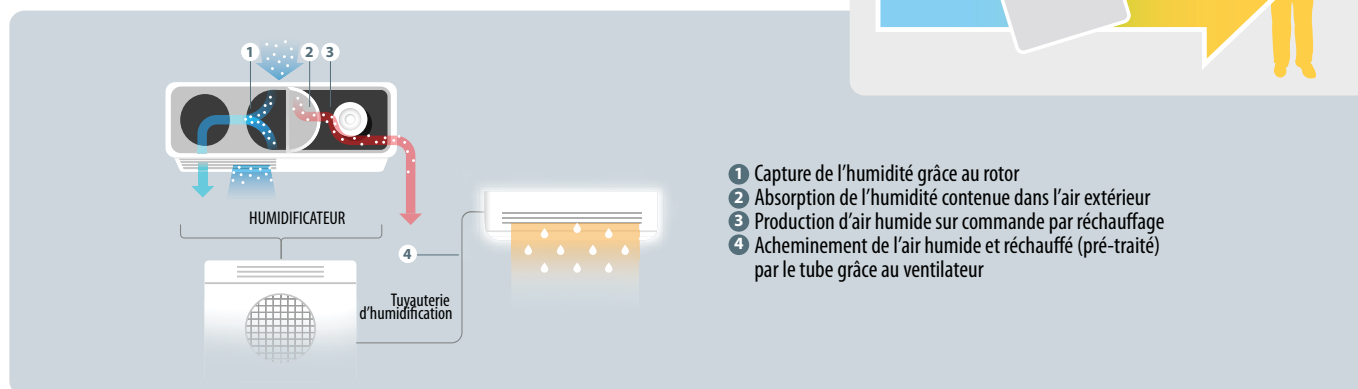

GAMMES CONCERNÉES ✓ Mural Ururu Sarara FTXZ-N

Mode Sarara

La fonction Sarara diminue le taux d'humidité de l'air et contribue à la sensation de fraîcheur. La déshumidification est possible, même en hiver, avec l'apport d'air neuf. Celle-ci permet de maintenir une température de confort sans sensation de courant d'air.

GAMMES CONCERNÉES ✓ Mural Ururu Sarara FTXZ-N

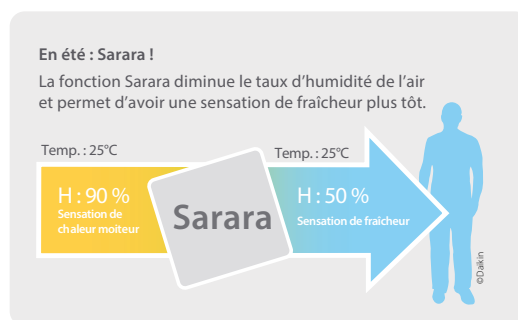

Mode déshumidification

Le mode déshumidification permet de réduire le taux d'humidité sans modification de la température ambiante et de contribuer ainsi à la sensation de fraîcheur, et ce sans courant d'air.

GAMMES CONCERNÉES ✓ Daikin Emura 3 FTXJ-A ✓ Mural Stylish FTXA-A/B ✓ Mural Stylish Optimised Heating FTXTA-B ✓ Mural Perfera CTXM-R, FTXM-R
 ✓ Mural Perfera Optimised Heating FTXTM-R ✓ Mural Comfora FTXP-N ✓ Mural Sensira FTXF-D/E ✓ Console Perfera CVXM-A9, FVXM-A9
 ✓ Console Perfera Optimised Heating FVXM-A



Qualité de l'air intérieur optimisée

Le bien-être chez soi ne se limite pas au confort thermique. En effet un confort intérieur ne peut être dissocié d'une bonne qualité d'air intérieur. Nous souhaitons vous accompagner dans cette démarche en vous présentant les dispositifs dont sont dotés les produits Daikin.

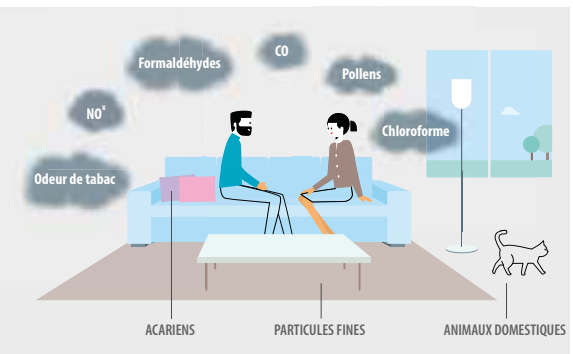

Technologie Flash Streamer

Elle décompose les allergènes tels que les pollens ou les allergènes fongiques mais également les mauvaises odeurs afin de fournir une meilleure qualité d'air. Le Flash Streamer génère des électrons de façon à produire une réaction chimique en contact avec les particules en suspension dans l'air.*

Illustration avant/après quelques minutes d'exposition

Avant exposition Après exposition

Allergènes fongiques

Avant exposition Après exposition

* La technologie Flash Streamer ne peut être utilisée à des fins médicales

- GAMMES CONCERNÉES** ✓ Mural Ururu Sarara FTXZ-N ✓ Daikin Emura 3 FTXJ-A ✓ Mural Stylish CTXA-A/B, FTXA-A/B
 ✓ Mural Stylish Optimised Heating FTXTA-B ✓ Mural Perfera CTXM-R, FTXM-R ✓ Mural Perfera Optimised Heating FTXTM-R
 ✓ Console Perfera CVXM-A9, FVXM-A9 ✓ Console Perfera Optimised Heating FVXM-A

Filtre anti-allergène

Il capture les allergènes tels que les pollens afin d'assurer une diffusion d'air plus saine.

- GAMMES CONCERNÉES** ✓ Daikin Emura 3 FTXJ-A ✓ Mural Stylish CTXA-A/B, FTXA-A/B ✓ Mural Stylish Optimised Heating FTXTA-B
 ✓ Mural Perfera CTXM-R, FTXM-R ✓ Mural Perfera Optimised Heating FTXTM-R ✓ Mural Comfora FTXP-N ✓ Console Perfera CVXM-A9, FVXM-A9
 ✓ Console Perfera Optimised Heating FVXM-A

Filtre désodorisant à apatite de titane

Il élimine les mauvaises odeurs, par exemple celles de tabac ou d'animaux.

- GAMMES CONCERNÉES** ✓ Mural Ururu Sarara FTXZ-N ✓ Daikin Emura 3 FTXJ-A ✓ Mural Stylish CTXA-A/B, FTXA-A/B
 ✓ Mural Stylish Optimised Heating FTXTA-B ✓ Mural Perfera CTXM-R, FTXM-R ✓ Mural Perfera Optimised Heating FTXTM-R ✓ Mural Comfora FTXP-N
 ✓ Console Perfera CVXM-A9, FVXM-A9 ✓ Console Perfera Optimised Heating FVXM-A

Filtre auto-nettoyant

Le nettoyage manuel des filtres n'est plus nécessaire. Le filtre à air récupère et supprime les poussières en suspension dans l'air pour ensuite délivrer de l'air purifié. Ceci permet jusqu'à 25 % d'économies d'énergie et garantie une pérennité du système.



- GAMMES CONCERNÉES** ✓ Mural Ururu Sarara FTXZ-N

Synthèse : les filtres et leurs périmètres d'action

	Odeurs	Allergènes	Poussières
Flash Streamer	●	●	
Filtre anti-allergène		●	
Filtre désodorisant à apatite de titane	●		
Filtre auto-nettoyant			●
Filtre à air			●

Silence de fonctionnement, à l'intérieur et à l'extérieur

Le niveau sonore des systèmes de pompes à chaleur est devenu un critère incontournable dans le choix des solutions. Elles doivent répondre aux exigences de confort acoustique que ce soit à l'intérieur pour les utilisateurs ou à l'extérieur pour le voisinage. Daikin souhaite vous apporter les meilleures réponses possibles en proposant des gammes parmi les plus silencieuses du marché.

120 dB(A)

Unités intérieures ultra silencieuses, à partir de 19 dB(A)

Les unités résidentielles Daikin sont très silencieuses, à partir de 19 dB(A) en mode silence selon les gammes, soit un niveau sonore quasi inaudible pour les occupants.

- GAMMES CONCERNÉES**
- ✓ Mural Ururu Sarara FTXZ-N
 - ✓ Daikin Emura 3 FTXJ-A
 - ✓ Mural Perfera FTXM-R
 - ✓ Mural Stylish FTXA-A/B
 - ✓ Mural Stylish Optimised Heating FTXTA-B
 - ✓ Mural Perfera Optimised Heating FTXTM-R
 - ✓ Mural Comfora FTXP-N
 - ✓ Console Perfera FVXM-A9
 - ✓ Console Perfera Optimised Heating FVXM-A

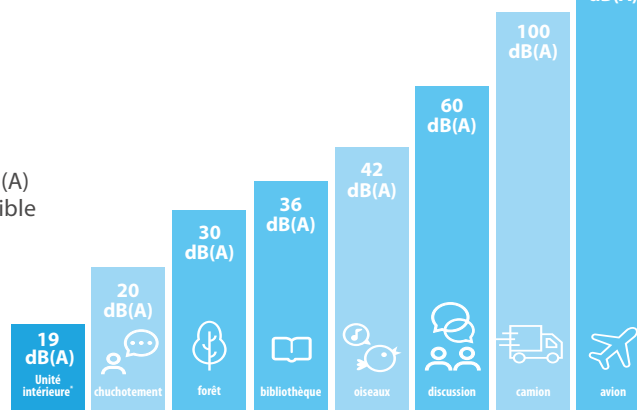

*Niveau sonore selon EN14825

Niveau sonore réduit pour les groupes extérieurs

Le niveau sonore des groupes extérieurs des pompes à chaleur est de plus en plus scruté afin de se conformer à certaines réglementations locales relatives aux émissions sonores ou, en cas de contrainte d'installation, lorsque le groupe est installé à proximité d'une propriété voisine. En plus des modes silence et nuit, la nouvelle conception des groupes extérieurs Daikin permet de réduire sensiblement la puissance sonore pour une quiétude optimale à l'usage. Et ce sans option supplémentaire.

Quelle est la procédure d'activation de réduction de la puissance sonore du groupe extérieur ?

Action 1 : cette étape réalisée par l'installateur permet de réduire la puissance sonore de 1 dB(A).

- > Pour une solution **Monosplit** : couper le cavalier J5
- > Pour une solution **Bisplit 2MXM-A(9) (tailles 40 et 50)** : couper le cavalier J8
- > Pour une solution **Trisplit 3MXM-A9 (tailles 40 et 52) ou Multi+ 4MWXM-A9** : basculer le switch SW6-1 en position ON.

Action 2 : activer le mode écono via la télécommande IR.

Cette action permet de réduire la puissance sonore de :

- > 4 à 5 dB(A) par rapport au fonctionnement standard, si non cumulé à l'action 1.
- > 5 à 6 dB(A) par rapport au fonctionnement standard, si cumulé à l'action 1.

Ci-dessous les informations de puissances obtenues par le biais de ces actions

Rafraîchissement	Fonctionnement standard		Fonctionnement suite à procédure d'abaissement du niveau sonore (action 1 : cavalier/switch)	
	Puissance sonore - dB(A)		Puissance sonore - dB(A)	
	Max.	Mode ÉCONO actif	Max.	Mode ÉCONO actif
RXJ20A	60	57	59	55
RXJ25A	60	57	59	55
RXJ35A	61	57	60	55
RXJ42A	63	58	60	55
RXJ50A	63	58	60	55
RXA20A9	60	56	59	55
RXA25A9	60	56	59	55
RXA35A9	61	56	60	55
RXM20R9	60	57	59	55
RXM25R9	60	57	59	55
RXM35R9	61	57	60	55
2MXM40A(9)	62	57	60	55
2MXM50A(9)	62	58	60	55
3MXM40A9	63	58	62	57
3MXM52A9	63	58	62	57
4MWXM52A9	63	58	62	57

*vs puissance nominale en fonctionnement standard.

Chauffage	Fonctionnement standard			Fonctionnement suite à procédure d'abaissement du niveau sonore (action 1: cavalier/switch)	
	Puissance sonore - dB(A)			Puissance sonore - dB(A)	
	Max.	Nom.	Mode ÉCONO actif	Max.	Mode ÉCONO actif
RXJ20A	60	59	57	59	57
RXJ25A	60	59	57	59	57
RXJ35A	61	61	57	60	57
RXJ42A	63	62	58	63	58
RXJ50A	63	62	58	63	58
RXA20A9	60	59	56	59	55
RXA25A9	60	59	56	59	55
RXA35A9	61	61	56	60	55
RXM20R9	60	59	57	59	55
RXM25R9	60	59	57	59	55
RXM35R9	61	61	57	60	55
2MXM40A(9)	62	62	57	60	55
2MXM50A(9)	62	62	58	60	55
3MXM40A9	63	59	58	62	57
3MXM52A9	63	59	58	62	57
4MWXM52A9	63	60	58	62	57

*vs puissance nominale en fonctionnement standard.

GAMMES CONCERNÉES ✓ Groupes extérieurs de types RXJ-A, RXA-A9, RXM-R9, 2MXM-A(9), 3MXM-A9 et 4MWXM-A9

Recommandations pour l'implantation des groupes extérieurs

Plusieurs éléments doivent être pris en compte pour choisir l'implantation d'une pompe à chaleur : la préservation de l'environnement « visuel », le respect de la réglementation du bruit de voisinage mais aussi des paramètres météorologiques. Vous devez tenir compte de tous ces facteurs pour choisir la meilleure implantation de la pompe à chaleur.

Pompe à chaleur placée au sol ou sur une terrasse (champ libre)

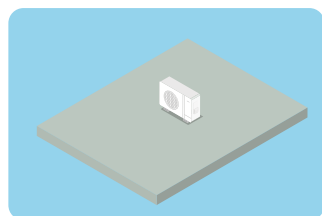

+3 dB(A)



+6 db(A)

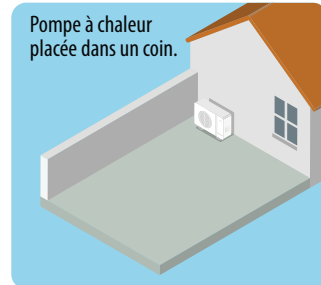

+9 db(A)

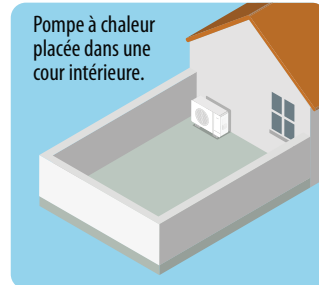

Ne pas diriger les ventilations vers les voisins



S'écarter au maximum des limites de propriété



S'éloigner le plus possible des fenêtres

(les siennes et celles de ses voisins). Les fenêtres présentent une moins bonne isolation phonique que les murs, et surtout peuvent être ouvertes.



Bruit de voisinage : la réglementation en vigueur

La notion d'émergence : c'est la différence entre le niveau de pression acoustique mesuré lorsque l'appareil est arrêté et lorsqu'il est en marche. Ainsi, la nuisance se définit à partir de ces mesures.

Les mesures d'émergence se font en limite de propriété. Quand il s'agit de bâtiments, les mesures sont réalisées dans les pièces à vivre, fenêtres ouvertes puis fenêtres fermées.

La réglementation différencie d'autre part l'émergence entre le jour et la nuit : le jour (7 h - 22 h) l'écart maxi. autorisé est de 5 dB(A) / la nuit (22 h - 7 h) l'écart maxi. autorisé est de 3 dB(A).

Un écran anti bruit peut être une solution



7

Le pilotage intelligent

Les pompes à chaleur Air / Air ne se limitent plus à un pilotage via la télécommande infrarouge. L'utilisateur souhaite désormais pouvoir piloter son système où qu'il soit, à n'importe quel moment et de la façon qu'il souhaite afin d'optimiser son confort, ses économies d'énergie et sa tranquillité. Daikin vous accompagne dans cette évolution des besoins par le biais de différentes possibilités.

Programmation hebdomadaire

Cette fonctionnalité disponible via la télécommande infrarouge (selon les modèles), la télécommande filaire ou l'interface de pilotage à distance permet de paramétrer le système sur 7 jours selon les besoins réels : hausse de quelques degrés au réveil, baisse globale pendant une absence, nouvelle hausse pendant la soirée...

Cette fonction assure un confort parfait et des économies tout au long de la semaine.

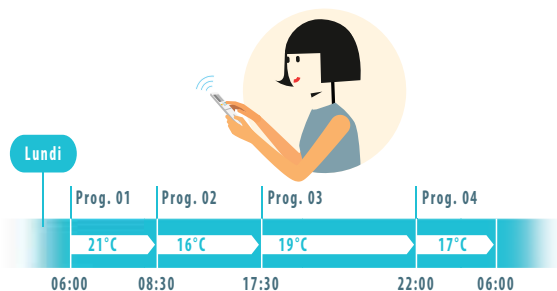

GAMMES CONCERNÉES

- DE SÉRIE
- ✓ Daikin Emura 3 FTXJ-A
 - ✓ Mural Stylish CTXA-A/B, FTXA-A/B
 - ✓ Mural Stylish Optimised Heating FTXTA-B
 - ✓ Mural Perfera CTXM-R, FTXM-R
 - ✓ Mural Perfera Optimised Heating FTXTM-R
 - ✓ Console Comfora FTXP-N
 - ✓ Console Perfera CVXM-A9, FVXM-A9
 - ✓ Console Perfera Optimised Heating FVXM-A

- EN OPTION*
- ✓ Mural Ururu Sarara FTXZ-N
 - ✓ Mural Sensira FTXF-D/E

* En option via la carte de pilotage à distance de type BRP069 voir page 246 ou via la télécommande filaire BRC073 voir page 247.

Le confort au bout des doigts

Grâce à l'application Onecta, il est possible de piloter son système Daikin depuis son smartphone ou sa tablette où que l'on soit 24h/24 et 7j/7, et ce pour un maximum d'économies d'énergie et de confort.



Un pilotage intuitif

Personnalisation et régulation du climat intérieur et des besoins en ECS au gré des envies.



Un contrôle sur mesure par pièce

Un confort pièce par pièce, que ce soit dans la chambre, le salon, la salle de jeux, etc.



Programmation des économies d'énergie

Ajustement du climat intérieur et du réchauffage du ballon ECS selon les habitudes de vie (jusqu'à 6 programmations par jour!).



Contrôle des consommations (selon les unités)

Un œil sur les estimations de consommation énergétique, à n'importe quel instant, sur une base journalière, hebdomadaire, mensuelle et/ou annuelle.

Téléchargez l'appli Onecta



GAMMES CONCERNÉES

- DE SÉRIE
- ✓ Daikin Emura 3 FTXJ-A
 - ✓ Mural Stylish CTXA-A/B, FTXA-A/B
 - ✓ Mural Stylish Optimised Heating FTXTA-B
 - ✓ Mural Perfera CTXM-R, FTXM-R
 - ✓ Mural Perfera Optimised Heating FTXTM-R
 - ✓ Mural Comfora FTXP-N
 - ✓ Console Perfera CVXM-A9, FVXM-A9
 - ✓ Console Perfera Optimised Heating FVXM-A
 - ✓ Ballon d'eau chaude sanitaire EKHWT-BV3

- EN OPTION*
- ✓ Mural Ururu Sarara FTXZ-N
 - ✓ Mural Sensira FTXF-D/E

* En option via la carte de pilotage à distance de type BRP069 voir page 246. Nota: Pour les modèles gai, ables en combinaison avec le système multizoning Airzone, la compatibilité avec les box de maisons connectées de Somfy et Niko n'est pas permise.

Contrôle du climat intérieur au son de la voix

Les unités Daikin sont pilotables par la voix via les assistants vocaux Amazon Alexa et Google Assistant.

Comment cela fonctionne t-il ?

Afin de lancer des actions via l'assistant vocal, il est nécessaire au préalable d'installer l'application Onecta et d'ajouter les produits Daikin correspondants.

Une fois cette étape réalisée, il est possible d'ajouter cette action à l'assistant vocal pour votre système Daikin.

Le nom de la pièce ou de l'unité attribué à travers l'application sert de référence pour les commandes via l'assistant vocal (ex : « salon »).

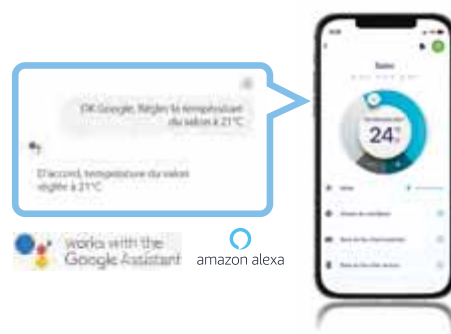

Les actions suivantes peuvent être contrôlées via l'assistant vocal

	Google Assistant	Amazon Alexa
Démarrer / Arrêter l'unité	●	●
Régler la température de consigne	●	●
Augmenter / Baisser la température	●	●
Vérifier la température de consigne	●	●
Vérifier la température de la pièce ou du ballon ECS	●	●
Régler le mode de fonctionnement	● Chauffage, Rafraîchissement, Automatique, Ventilation, Déshumidification	● Chauffage, Rafraîchissement, Automatique (1)
Régler la vitesse de ventilation	● Silence, Faible, Moyenne basse, Moyenne, Moyenne haute / Grande (2)	● (3)
Vérifier la vitesse de ventilation	● Silence, Faible, Moyenne basse, Moyenne, Moyenne haute / Grande (2)	● (3)
Activer le mode BOOST (ECS)	●	●

● Possible ● Possible avec certaines limitations ● Pas possible

(1) Les modes ventilation et déshumidification ne sont pas supportés par Amazon Alexa. (2) La vitesse de ventilation automatique n'est pas supportée. (3) La vitesse de ventilation n'est pas supportée.

GAMMES CONCERNÉES

DE SÉRIE ● Daikin Emura 3 FTXJ-A ● Mural Stylish CTXA-A/B, FTXA-A/B ● Mural Stylish Optimised Heating FTXTA-B ● Mural Perfera CTXM-R, FTXM-R
 ● Mural Perfera Optimised Heating FTXTM-R ● Mural Comfora FTXP-N ● Console Perfera CVXM-A9, FVXM-A9
 ● Console Perfera Optimised Heating FVXM-A ● Ballon d'Eau Chaude Sanitaire EKHWT-BV3

EN OPTION* ● Mural Ururu Sarara FTXZ-N ● Mural Sensira FTXF-D/E

* En option via la carte de pilotage à distance de type BRP069 voir page 246.

Intégration du système dans un environnement de maison connectée

Une maison qui se régule toute seule, qui ferme les volets à la tombée de la nuit, qui ouvre la porte du garage quand la voiture s'approche grâce à des scénarii prédéfinis en amont et qui se met à la bonne température grâce à votre installation Daikin au moment où l'utilisateur rentre du travail...

Tout cela est possible grâce aux partenariats de Daikin avec des acteurs clés de la domotique – Somfy via Tahoma et Niko via Niko Home Control – pour assurer ainsi le chauffage, le rafraîchissement et même gérer la production de l'Eau Chaude Sanitaire dans les maisons connectées.

Au moyen des interfaces partenaires, valorisés dans les moteurs de calcul RE2020, le confort et les économies d'énergie peuvent être optimisés par vos clients en contrôlant depuis leur habitation ou à distance leur installation.

Exemple d'actions pouvant être contrôlées via les box domotiques*:

- > Marche / Arrêt
- > Réglage du mode de fonctionnement
- > Réglage de la température de consigne
- > Activation du mode Boost du ballon ECS

*La liste des actions peut différer selon le partenaire de maison connectée

GAMMES CONCERNÉES

DE SÉRIE ● Daikin Emura 3 FTXJ-A ● Mural Stylish CTXA-A/B, FTXA-A/B ● Mural Stylish Optimised Heating FTXTA-B ● Mural Perfera CTXM-R, FTXM-R
 ● Mural Perfera Optimised Heating FTXTM-R ● Mural Comfora FTXP-N ● Console Perfera CVXM-A9, FVXM-A9
 ● Console Perfera Optimised Heating FVXM-A ● Ballon d'eau chaude sanitaire EKHWT-BV3

EN OPTION* ● Mural Ururu Sarara FTXZ-N ● Mural Sensira FTXF-D/E

* En option via la carte de pilotage à distance de type BRP069 voir page 246. Nota : Pour les modèles gainables en combinaison avec le système multizoning Airzone, la compatibilité avec les box de maisons connectées de Somfy et Niko n'est pas permise.



Comment ajouter la solution Daikin à l'application Tahoma ?
<https://www.youtube.com/watch?v=1lrZR25321A>



Comment paramétrer la solution Daikin via l'application Tahoma ?
<https://www.youtube.com/watch?v=3msme06IYYQ>





8

Remplacement de solutions existantes, les réponses Daikin

Avec un taux d'équipement augmentant progressivement en France, au même titre que le parc d'installation, le marché du remplacement prend de plus en plus d'ampleur et constitue aujourd'hui une proportion non négligeable des installations de pompes à chaleur Air / Air. Nous souhaitons vous accompagner en vous proposant des réponses afin d'optimiser le remplacement de solution existante.

Un peu d'histoire

Au début des années 2000, le marché de la pompe à chaleur Air / Air a renforcé son essor avec notamment deux événements clés, à savoir la canicule 2003 et le crédit d'impôts sur les systèmes Multisplit sur la période 2006 - 2008, qui ont dynamisé les achats de ces solutions.

Depuis l'année 2014, le marché de la pompe à chaleur Air / Air est en constante augmentation rythmé entre autres par la reprise économique, des étés chauds ou le souhait des particuliers de réduire leur consommation énergétique en remplaçant leur solution de chauffage.

Le parc, fonctionnant majoritairement au R-410A, est donc aujourd'hui conséquent et sera amené à être remplacé dans les années à venir.

Il est possible de remplacer ces installations, par des systèmes plus performants fonctionnant au R-32, tout en préservant les tuyauteries existantes pour une réduction des coûts d'installation.

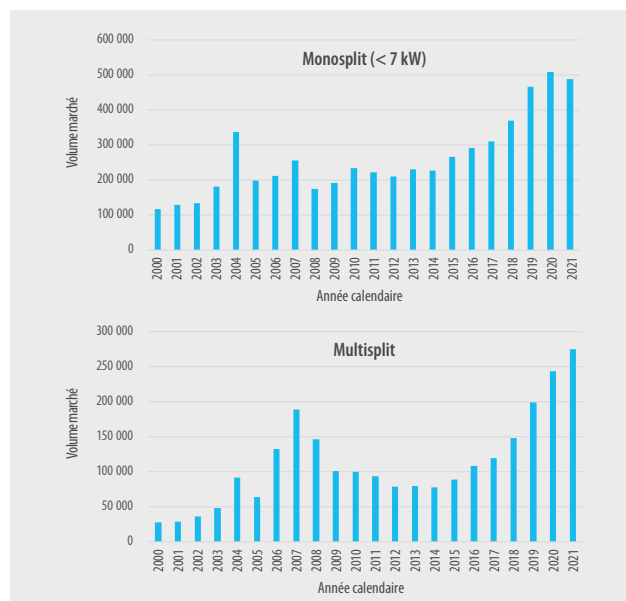

Source PAC&Clim'Info - données brutes du marché

Avantages du remplacement d'une installation fonctionnant au R-410A par un nouveau système Daikin au R-32



Gain de temps d'installation

La tuyauterie existante pouvant être conservée, l'installation est donc plus rapide. C'est donc un gain de temps pour l'installateur, lui offrant ainsi la possibilité de réaliser plus de projets.



Réduction des coûts d'installation

La possibilité de conserver la tuyauterie existante est synonyme d'installation rapide et sans contrainte de perçage de mur supplémentaire et de mise en place de nouvelles tuyauteries. Une économie financière non négligeable pour le particulier.



Économies d'énergie supplémentaires

Grâce aux avancées technologiques dans le domaine des pompes à chaleur et au rendement plus efficace du R-32, les consommations peuvent être divisées jusqu'à 2 par rapport à d'anciens systèmes au R-410A.



Confort d'utilisation optimisé

Grâce à un système fonctionnant au R-32, l'utilisateur pourra bénéficier d'un large choix d'unités intérieures performantes et design, disposant des dernières fonctionnalités mises au point par Daikin.



Impact environnemental réduit

Le réfrigérant R-32 affiche un impact environnemental réduit de 68% par rapport au R-410A. Il dispose également d'une meilleure efficacité énergétique et nécessite une charge moindre par rapport au R-410A. Réfrigérant à composant unique, le R-32 est également plus facile à recycler et à réutiliser.

Étude menée à l'automne 2021 auprès de 13 installateurs membres du réseau Expert Confort Habitat

Gain de temps d'installation

Illustration d'une installation Multisplit

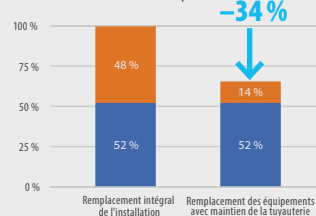

Pour une application Multisplit, le maintien de la tuyauterie existante permettrait un gain de temps de l'ordre de **34%**.
Pour une application Monosplit, elle est de l'ordre de **18%**.

Réduction des coûts d'installation

Illustration d'une installation Multisplit

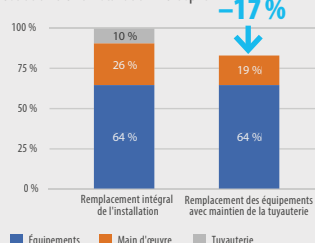

Pour une application Multisplit, le maintien de la tuyauterie existante permettrait une économie des frais liés à l'installation de l'ordre de **17%**.
Pour une application Monosplit, elle est de l'ordre de **15%**.

Procédure de réutilisation de la tuyauterie existante d'installation R-410A par installation R-32

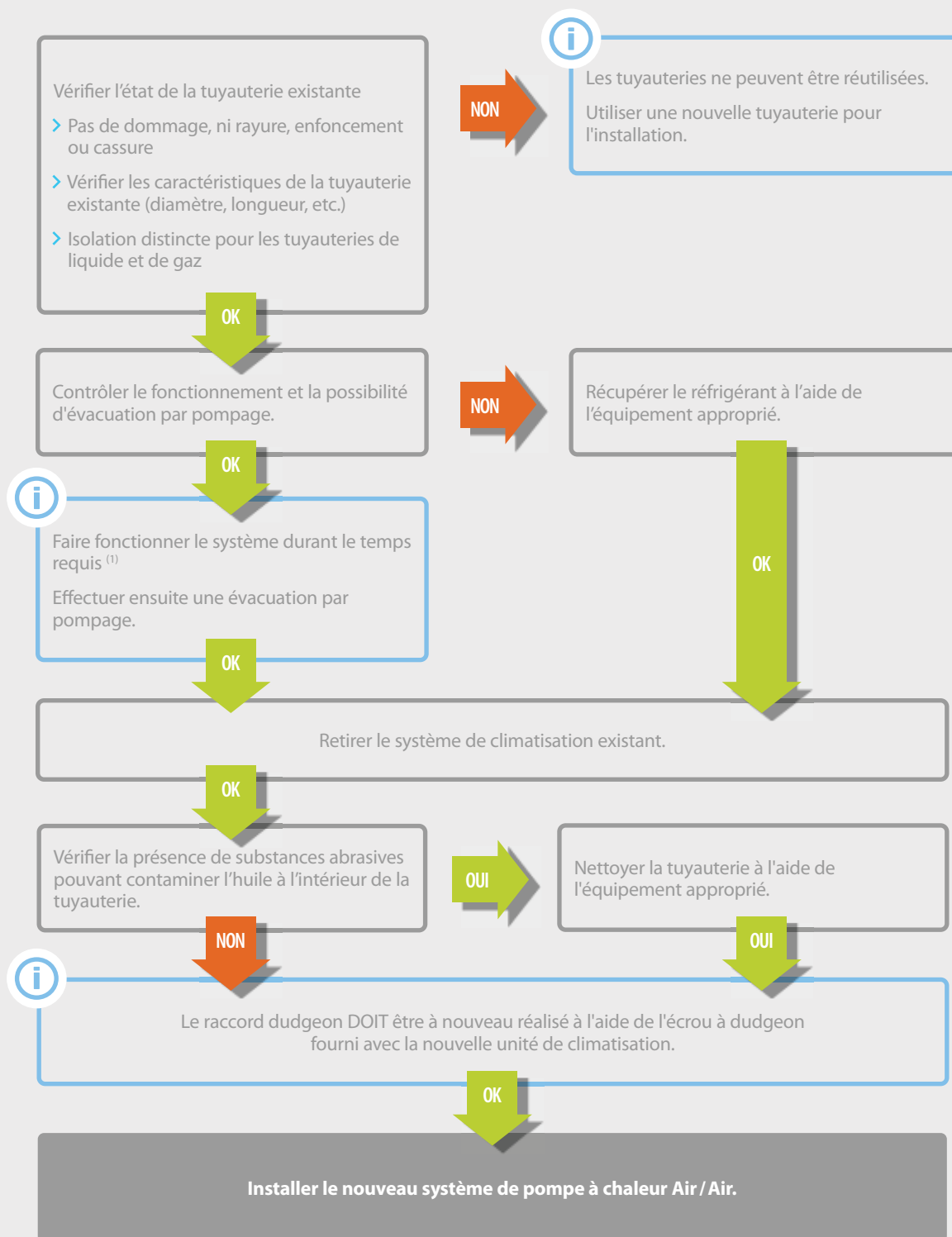

(1) Faire fonctionner en rafraîchissement ou chauffage, selon la puissance, le temps suivant :

- 2,2 kW – 3,6 kW (Monosplit) : 5 minutes

- 4 kW et au-delà (Monosplit) : 10 minutes

- Multisplit : 30 minutes par unité intérieure.

Pour toute information complémentaire, veuillez vous rapprocher de votre interlocuteur habituel.

Des gammes conçues pour répondre à la RE 2020

La Réglementation Environnementale RE 2020 a dressé de nouveaux standards dans la construction résidentielle. Afin de vous accompagner efficacement dans cette transition, Daikin vous propose une offre conçue pour vos projets neufs.

Une offre complète adaptée au marché du neuf

Quelle que soit la configuration de l'habitation, Daikin est en mesure de proposer une solution de chauffage (et de rafraîchissement) adaptée aux besoins du particulier.

- > **L'application Monosplit** est une solution composée d'une unité intérieure (murale, console ou gainable) et d'un groupe extérieur afin de chauffer ou rafraîchir une pièce du logement.
- > **L'application Multisplit** permet de connecter de 2 à 5 unités intérieures à un groupe extérieur afin de traiter une partie ou la totalité du logement.

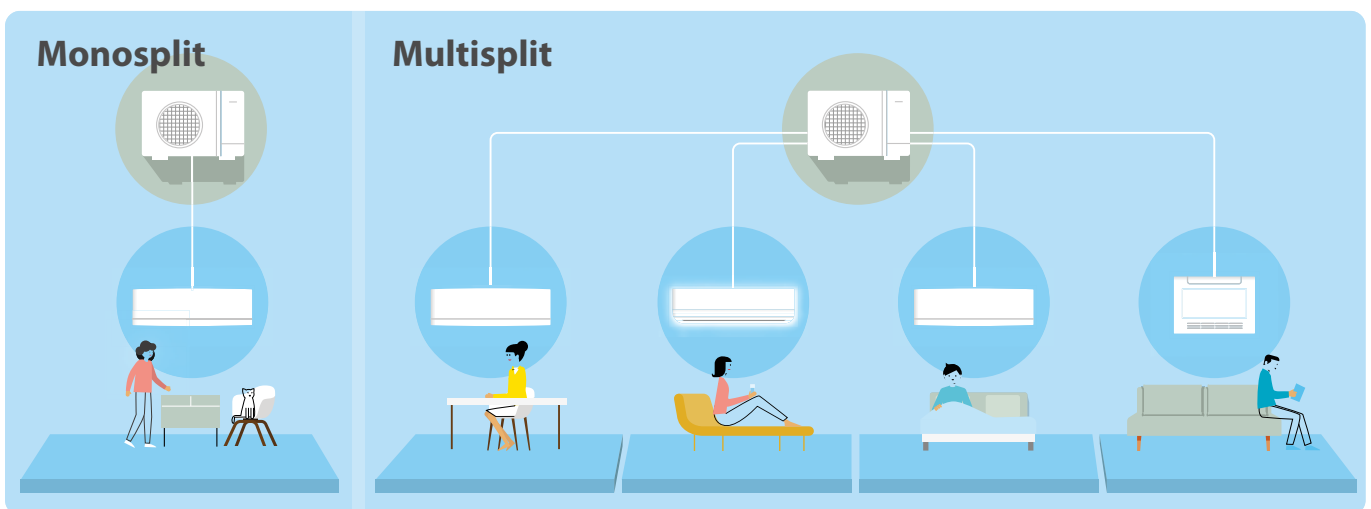





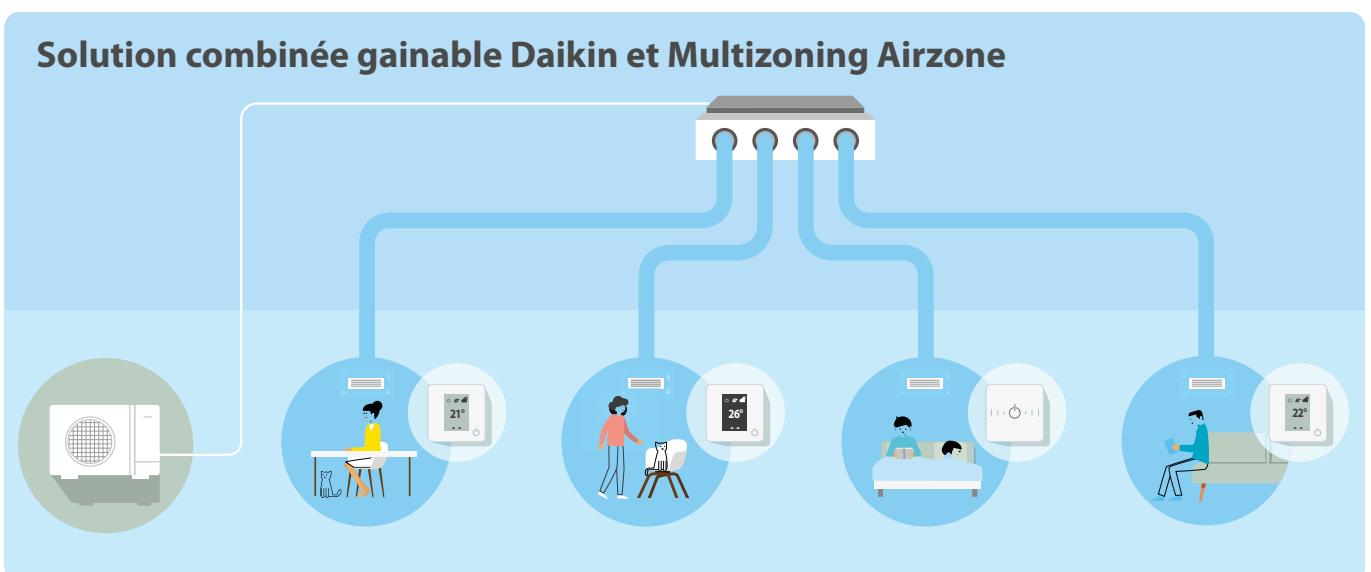

- > **L'application Gainable + Multizoning Airzone** est composée d'une unité intérieure (gainable), d'un plénum motorisé (Multizoning Airzone) et d'un groupe extérieur permettant de chauffer ou rafraîchir entièrement le logement. Il s'agit d'un dispositif de régulation pièce par pièce et esthétique car quasi-invisible.

Solution combinée gainable Daikin et Multizoning Airzone





Intégration facilitée dans les moteurs de calcul

Pour une intégration facilitée dans les moteurs de calcul RE 2020, les modèles ci-dessous peuvent être bloqués « chaud seul ».

Gamme Murale (application Monosplit)		Modèles	Fluide	Accessoire blocage chaud seul
Ururu Sarara		✓ FTXZ-N	R-32	FR.RTD-RA
Daikin Emura 3		✓ FTXJ-A	R-32	Version chaud seul selon modèle
Stylish		✓ FTXA-A/B	R-32	Version chaud seul selon modèle
Stylish Optimised Heating		✓ FTXTA-B	R-32	Version chaud seul selon modèle
Perfera		✓ FTXM-R	R-32	Version chaud seul selon modèle
Perfera Optimised Heating		✓ FTXTM-R	R-32	Version chaud seul selon modèle
Comfora		✓ FTXP-N	R-32	BRC54A

Gamme Console (application Monosplit)		Modèles	Fluide	Accessoire blocage chaud seul
Perfera (et version Optimised Heating)		✓ FVXM-A(9)	R-32	Version chaud seul selon modèle

Gamme Gainable en combinaison avec le Multizoning Airzone		Modèles	Fluide	Multizoning chaud seul
Extra-plat		✓ FDXM-F9	R-32	AZEZ6DAISL01 (Plénum Slim)
Standard		✓ FBA-A(9)	R-32	AZER6DAIST07 (Plénum Standard)
				AZEZ6DAIBS07 (Plénum Medium) + AZX6MCS

Gamme Multisplit (MXM) et Multi+ (MWXM)		Modèles	Fluide	Procédure blocage chaud seul
MXM-A(9)		✓ 2MXM40A(9) et 2MXM50A(9)	R-32	Débrancher le connecteur S99
		✓ 2MXM68A9 et 3/4/5MXM-A9	R-32	Positionner le switch du SWS-1 sur « Marche »
MWXM-A9		✓ 4MWXM52A9	R-32	Positionner le switch du SWS-1 sur « Marche »

Gamme Multisplit certifiée NFPAC et Eurovent

La gamme Multisplit dispose d'une double certification accessible sur www.eurovent-certification.com

> <https://l.ead.me/NFPAC>

> <https://l.ead.me/EUROVENT>





De hautes performances certifiées Eurovent pour les systèmes Monosplits et Gainable + Multizoning Airzone

Type	Gamme	Unité intérieure	Unité extérieure	Chauffage						Rafraîchissement										
				COP @-7 °C	Puissance absorbée @-7 °C	COP @7 °C	Puissance absorbée @7 °C	Part des auxiliaires (T.aux)	Variation temporelle*	EER @+35 °C	Puissance absorbée @+35 °C									
Mural	Ururu Sarara	FTXZ25N	RXZ25N	4,13	0,71	5,80	0,62	0,161 %	-	6,10	0,41									
		FTXZ35N	RXZ35N	3,89	0,78	5,00	1,00	0,100 %	-	5,30	0,66									
		FTXZ50N	RXZ50N	3,52	1,36	4,47	1,41	0,071 %	-	4,55	1,10									
	Daikin Emura 3	FTXJ20A	RXJ20A	3,36	0,64	5,00	0,50	0,200 %	-	4,70	0,43									
		FTXJ25A	RXJ25A	3,39	0,66	5,00	0,56	0,179 %	-	4,46	0,56									
		FTXJ35A	RXJ35A	3,03	0,79	4,04	0,99	0,101 %	-	4,37	0,78									
		FTXJ42A	RXJ42A	3,02	1,19	4,12	1,31	0,076 %	-	3,99	1,05									
	Stylish	FTXJ50A	RXJ50A	3,00	1,27	4,00	1,45	0,069 %	-	3,68	1,36									
		FTXA20A/B	RXA20A9	3,40	0,77	5,00	0,50	0,100 %	-	4,70	0,43									
		FTXA25A/B	RXA25A9	3,32	0,88	5,00	0,56	0,089 %	-	4,46	0,56									
		FTXA35A/B	RXA35A9	2,93	1,08	4,04	0,99	0,051 %	-	4,37	0,78									
	Stylish O.H.**	FTXA42A/B	RXA42B9	2,80	1,69	4,12	1,31	0,076 %	-	3,99	1,05									
		FTXA50A/B	RXA50B	2,83	1,74	4,00	1,45	0,069 %	-	3,68	1,36									
		FTXTA30B	RXTA30B	3,50	1,31	4,87	0,71	0,152 %	-	4,20	0,71									
	Perfera	FTXM20R	RXM20R9	3,59	0,73	5,00	0,50	0,200 %	-	4,57	0,44									
		FTXM25R	RXM25R9	3,59	0,75	5,00	0,56	0,179 %	-	4,50	0,56									
		FTXM35R	RXM35R9	3,24	0,92	4,04	0,99	0,101 %	-	4,23	0,80									
		FTXM42R	RXM42R	3,02	1,33	4,12	1,31	0,076 %	-	4,33	0,97									
		FTXM50R	RXM50R	2,98	1,49	4,00	1,45	0,069 %	-	3,68	1,36									
		FTXM60R	RXM60R	2,80	1,73	3,61	1,94	0,052 %	-	3,39	1,77									
		FTXM71R	RXM71R	2,27	2,47	3,19	2,57	0,039 %	-	3,03	2,34									
		Perfera O.H.**	FTXTM30R	RXTM30R	3,73	1,29	5,34	0,60	0,167 %	-	4,10	0,73								
		Perfera O.H.**	FTXTM40R	RXTM40R	3,85	1,34	5,37	0,74	0,135 %	-	3,71	1,08								
		Comfora	FTXP20N	RXP20N	Données non disponibles à l'impression du catalogue															
	FTXP25N		RXP25N																	
	FTXP35N		RXP35N																	
	FTXP50N		RXP50N																	
	FTXP60N		RXP60N																	
	FTXP71N		RXP71N																	
	Sensira	FTXF20E	RXF20E																	
		FTXF25E	RXF25E																	
		FTXF35E	RXF35E																	
		FTXF42E	RXF42E																	
	FTXF50D	RXF50D	2,66	1,85										3,71	1,62	0,062 %	-	3,33	1,50	
	FTXF60D	RXF60D	2,91	1,75										3,93	1,63	0,061 %	-	3,25	1,85	
	FTXF71D	RXF71D	2,57	2,15										3,15	2,60	0,038 %	-	2,56	2,77	
Console	Perfera	FVXM25A9	RXM25R9	3,08										0,84	4,55	0,75	0,133 %	-	4,57	0,54
		FVXM35A9	RXM35R9	2,65										1,15	3,90	1,25	0,080 %	-	4,01	0,85
		FVXM50A9	RXM50R	2,54	1,70	3,81	1,52	0,066 %	-	3,81	1,31									
	Perfera O.H.**	FVXM25A	RXTP25R	2,79	1,36	3,86	0,83	0,241 %	-	3,81	0,66									
		FVXM35A	RXTP35R	2,71	1,44	3,54	1,13	0,177 %	-	3,43	1,02									
Gainable	Standard	FBA35A9	RXM35R9	2,97	0,94	4,02	1,00	0,100 %	0,3	4,02	0,85									
		FBA50A9	RXM50R	2,63	1,66	3,83	1,44	0,903 %	0,3	3,55	1,41									
		FBA60A9	RXM60R	2,69	1,85	3,71	1,89	0,688 %	0,3	3,48	1,64									
		FBA71A9	RZAG71NV1/Y1	2,72	1,90	3,77	1,99	0,553 %	0,3	3,40	2,00									
			RZASG71MV1/Y1	2,64	1,90	3,89	1,93	0,415 %	0,3	3,60	1,89									
			ARXM71R	2,61	2,02	3,67	2,04	0,490 %	0,3	3,60	1,89									
		FBA100A	RZAG100NV1/Y1	2,71	3,10	3,87	2,79	0,394 %	0,3	3,69	2,57									
			RZASG100MV1/Y1	2,86	2,42	4,77	2,26	0,619 %	0,3	3,20	2,97									
			AZAS100MV1/Y1	2,83	2,44	4,77	2,26	0,619 %	0,3	3,20	2,97									
		FBA125A	RZAG125NV1/Y1	-	-	4,29	3,15	0,350 %	0,3	3,27	3,70									
			RZASG125MV1/Y1	-	-	4,01	3,37	0,618 %	0,3	2,61	4,64									
			AZAS125MV1/Y1	-	-	4,01	3,37	0,416 %	0,3	2,30	5,26									
		FBA140A	RZAG140NV1/Y1	-	-	3,15	4,92	0,224 %	0,3	2,86	4,69									
			RZASG140MV1/Y1	-	-	3,98	3,89	0,359 %	0,3	2,81	4,77									
			AZAS140MV1/Y1	-	-	3,98	3,89	0,359 %	0,3	2,72	4,93									

* en combinaison uniquement avec multizoning Airzone (en combinaison avec gainable). ** O.H. = Optimised Heating
Nota : les données doivent être toujours contrôlées au sur préalable <https://l.ead.me/CertificationsEurovent>

Avis technique pour la solution combinée gainable Daikin et Multizoning Airzone

Daikin France détient un Avis technique pour sa solution gainable avec le Multizoning Airzone en combinaison d'un système de Ventilation Mécanique Contrôlée (VMC) simple flux hygroréglable.

Cet Avis technique (14.5/18-2296_V1) est associé et indissociable de l'Avis Technique 14.5/18-2293_V1 de la société Renson Ventilation relatif au système de VMC simple flux hygroréglable « Healthbox Hygro+ ».

L'Avis technique obtenu est applicable :

- > En habitat individuel uniquement (on entend par « habitat individuel » une maison individuelle ou un appartement traité par un système de ventilation individuel).
- > En neuf uniquement.

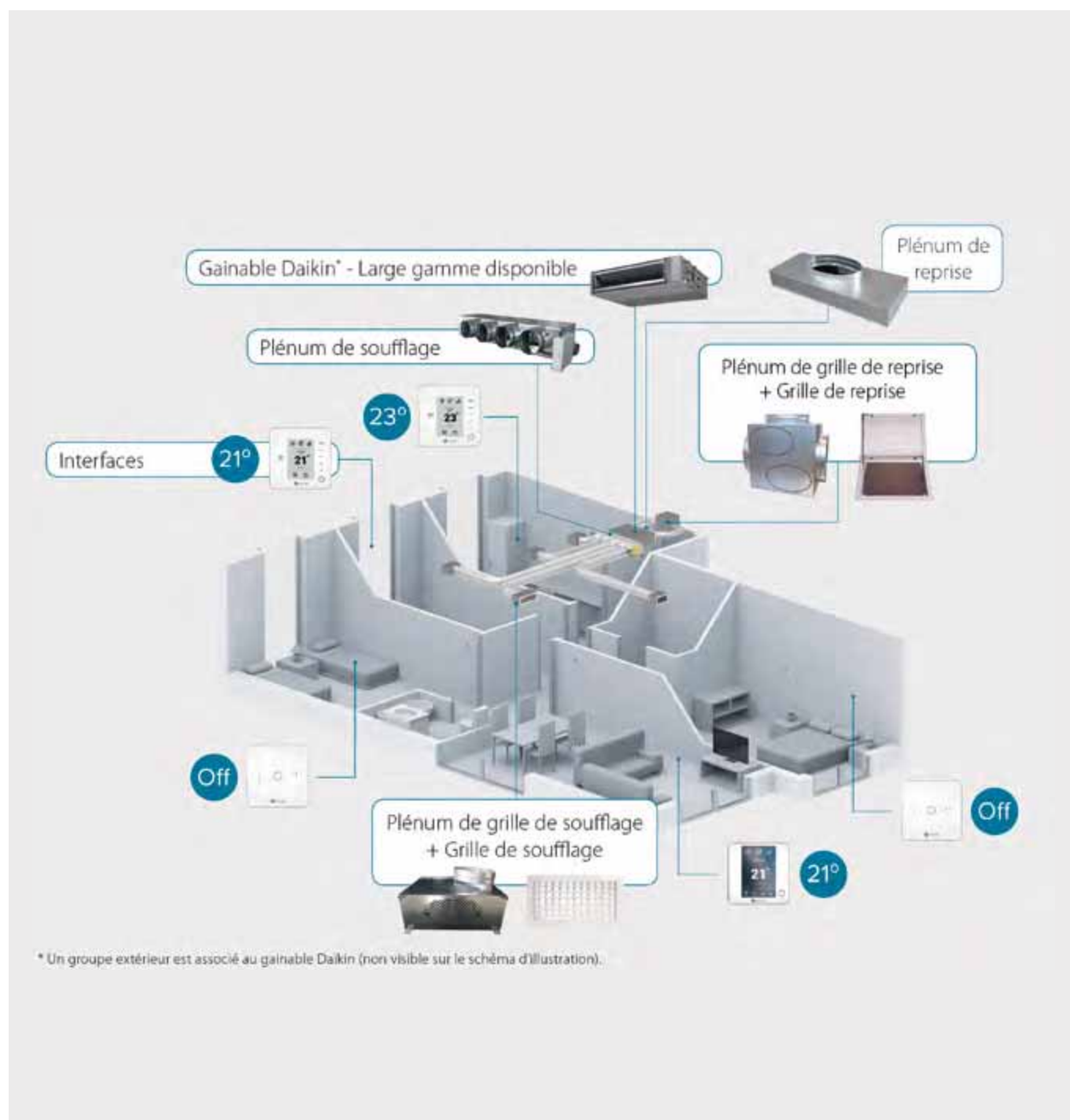

Les 7 bonnes raisons de choisir la gamme Sky-Air au R-32



LA SOLUTION POUR LE PETIT TERTIAIRE

BLUEEVOLUTION

R-32

SkyAir A-series

Modèle	Référence	35	50	60	71	100	125	140	200	250
		3,5 kW	5 kW	6 kW	6,8 kW	9,5 kW	12,1 kW	13,4 kW	20,0 kW	25,0 kW
Alpha-series Sky Air Alpha series R-32 A+ > Solutions à la pointe de la technologie pour les applications commerciales > Solutions privilégiées pour les locaux serveurs > Variation de la Température de Réfrigérant > Longueur maximale de tuyauterie : 85 m > Technologie de remplacement > Plage de fonctionnement élargie jusqu'à -20°C en mode chaud et froid > Application Monosplit, Twin, Triple et Double Twin	RZAG-A									
	RZAG-NV1									
	RZAG-NY1									
Advance-series Sky Air Advance series R-32 A+ > Technologie et confort combinés pour les applications commerciales > Groupes extérieurs ultra compacts pour une installation facilitée > Longueur maximale de tuyauterie : 50 m > Technologie de remplacement > Plage de fonctionnement jusqu'à -15°C en mode chaud et froid > Application Monosplit, Twin, Triple et Double Twin	RZASG-MV1									
	RZASG-MY1									
> Nouvelle gamme extra compacte > Jusqu'à 100 m de liaison frigorifique > Fonctionne jusqu'à -20°C extérieur > Poignées de transport R-32 A+	RZA-DY1									
Active-series Sky Air Active series R-32 A > Solution idéale pour les petits magasins > Groupes extérieurs ultra compacts pour une installation facilitée > Longueur maximale de tuyauterie : 30 m > Technologie de remplacement > Facilité d'installation du groupe extérieur : toit, terrasse ou au mur > Exclusivement proposé en application Monosplit	ARXM-R									
	AZAS-MV1									
	AZAS-MY1									

La plus large gamme du marché d'unités intérieures unifiées compatibles R-32 et R-410A



Des groupes extérieurs conçus pour répondre à tous les projets du petit tertiaire

Les groupes Sky Air sont conçus pour apporter souplesse d'installation et garantir de hautes performances énergétiques. Les groupes intègrent également une palette de fonctionnalités permettant un confort d'utilisation grâce aux différents systèmes de contrôle et aux différentes options d'abaissement de la puissance sonore.



Installation et maintenance facilitées

Ces nouvelles générations de groupes plus compactes offrent une accessibilité facilitée aux composants.

Unités légères et compactes

Une poignée de transport est intégrée pour faciliter le travail de manutention.

GAMMES CONCERNÉES

✓ *Alpha-series*

✓ *Advance-series*

✓ *Active-series*



Longueur de tuyauterie flexible

Nos gammes, grâce aux longueurs de tube allant jusqu'à 100m, peuvent vous permettre de répondre à de nombreuses configurations d'installation. Les groupes peuvent répondre à des configurations allant de 10m à 100m.

GAMMES CONCERNÉES

✓ *Alpha-series*

RZAG-N / 85 m

RZAG-A / 50 m

✓ *Advance-series*

RZASG-M / 50 m

RZA-D / 100 m

✓ *Active-series*

ARXM-R / 30 m

AZAS-M / 30 m

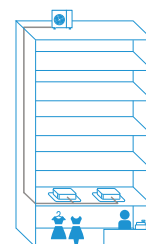

Installation plus rapide

L'unité est pré-chargee d'usine et peut couvrir des installations allant jusqu'à 40 m. Ainsi 60% des installations sont réalisables sans charge de réfrigérant supplémentaire. Un gain de temps pour vous et des économies pour vos clients.

GAMMES CONCERNÉES

✓ *Alpha-series*

RZAG-N / 40 m

RZAG-A / 30 m

✓ *Advance-series*

RZASG-M / 30 m

RZA-D / 30 m

✓ *Active-series*

ARXM-R / 10 m

AZAS-M / 30 m



Accès aisé aux composants

Ces nouvelles générations de groupes ont été totalement redesignées. La plaque frontale a été complètement repensée. Elle pivote sur elle-même pour un accès aisé aux composants clés du système.

GAMMES CONCERNÉES

✓ *Alpha-series*

✓ *Advance-series*

✓ *Active-series*



Haute Pression Statique disponible sur le ventilateur pour une installation en local technique

3 niveaux de pression statique sur les groupes sont disponibles pour une plus grande flexibilité d'installation. **Niveau 1** : < 20 Pa **Niveau 2** : 20 - 35 Pa **Niveau 3** : 35 - 45 Pa

Les installations en local technique sont ainsi rendues possibles !

GAMMES CONCERNÉES



Des gammes conçues pour s'adapter aux températures extrêmes

En cas de hautes températures en été, la platine de commande est réfrigérée pour assurer la continuité des opérations. En cas de basses températures en hiver, la plaque inférieure du groupe a été dessinée pour favoriser un drainage rapide. Une résistance de bac est proposée en option (RZAG-N et RZA-D).

GAMMES CONCERNÉES



Hautes performances

La gamme bénéficie de l'efficacité la plus élevée (SEER jusqu'à 8,02) du marché avec une plage de fonctionnement extrêmement large.

3

Performances énergétiques saisonnières jusqu'à A++ en rafraîchissement et/ou en chauffage

SEER jusqu'à 8,02 et label A++ en froid et en chaud Vous retrouvez les performances pour chaque produit grâce au logo ci-contre.

Jusqu'à
A++
A++
En rafraîchissement
En chauffage

Éligibles aux CEE pour les projets du tertiaire via la fiche d'application BAT-TH-158.

GAMMES CONCERNÉES

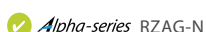

Plage de fonctionnement élargie jusqu'à -20 °C chaud / froid

Les groupes Sky Air bénéficient d'une plage de fonctionnement allant d'une température de -20 °C extérieur pour le chauffage et jusqu'à + 52 °C extérieur en mode rafraîchissement.

GAMMES CONCERNÉES



Filtre auto-nettoyant (sur les unités intérieures)

Le nettoyage automatique du filtre permet de réduire le temps de maintenance : la poussière peut facilement être éliminée à l'aide d'un aspirateur, sans ouverture de l'unité.

Le résultat :

- › Des plafonds propres grâce au filtre propre à maille fine.
- › Les unités auto-nettoyantes permettent jusqu'à 50 % d'augmentation d'économies en plus par rapport aux plafonniers encastrés gainables et aux cassettes standards.

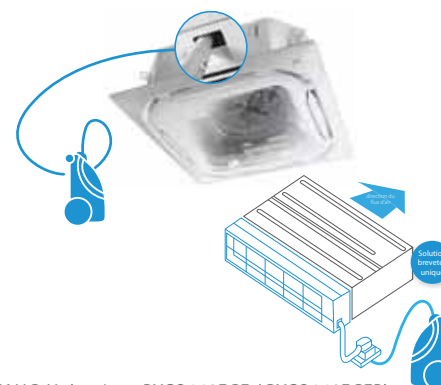

GAMMES CONCERNÉES



Variation de la Température de Réfrigérant (VRT®) pour la gamme Alpha

Le système Sky Air intègre la technologie VRT® (Température Variable de Réfrigérant), une technologie exclusive qui adapte de façon intuitive la température du réfrigérant en fonction des conditions météorologiques et des besoins du bâtiment. En plus d'assurer en permanence une efficacité optimale, vous augmentez le confort des occupants grâce à une température de soufflage confortable sans courant d'air froid.



GAMMES CONCERNÉES Alpha-series



Faibles niveaux sonores

Les unités intérieures et extérieures, avec leurs faibles niveaux sonores, offrent un confort optimal et évitent toute nuisance acoustique pour le voisinage. Idéalement adaptée aux centres-villes et aux zones urbaines, la gamme Sky Air est la solution de conditionnement de l'air la plus silencieuse du marché.

Faibles niveaux sonores de nos groupes extérieurs

Ces unités sont conçues pour assurer un confort optimal, à la fois sur le plan thermique mais aussi acoustique avec une moyenne de seulement 50 dB(A) pour nos unités extérieures.



GAMMES CONCERNÉES Alpha-series Advance-series Active-series

Réduction automatique du niveau sonore du groupe extérieur durant la nuit

Grâce à un simple réglage depuis la télécommande, il est possible d'abaisser le niveau sonore du groupe extérieur jusqu'à -5 dB(A)



GAMMES CONCERNÉES Alpha-series RZAG-N Advance-series RZASG-M & RZA-D Active-series AZAS-M

Abaissement permanent du niveau sonore du groupe extérieur

Pour un abaissement permanent ou sur ordre du niveau sonore du groupe extérieur, le montage de la platine KRP58M51 est nécessaire. Il exige l'utilisation d'un kit de montage supplémentaire.



GAMMES CONCERNÉES Alpha-series RZAG-N Advance-series RZASG-M & RZA-D

Caisson bas niveau sonore EKLN140A

Le caisson bas niveau sonore EKLN140A est disponible pour les projets nécessitant un niveau sonore encore plus faible, ceci étant lié aux règles acoustiques d'urgence ou à l'environnement de l'installation. Le caisson permet jusqu'à 10 dB(A) de baisse selon le groupe extérieur équipé.



GAMMES CONCERNÉES Alpha-series RZAG-N Advance-series RZA-D

Voir détail page 244

5

Remplacement des systèmes au R-410A par du R-32

L'intégration d'une nouvelle technologie sur toutes les unités de la gamme Sky Air série A permet un remplacement plus rapide et plus fiable de systèmes fonctionnant au R-22 ou R-410A, avec une solution évolutive sur toute la phase de réduction des gaz à effet de serre.

Cette nouvelle technologie de remplacement offre de nombreux avantages en termes de confort, de temps et d'économies



Maintien de l'activité

Les différentes étapes de rénovation de l'ancien système sont planifiées en amont, entraînant ainsi une perturbation minimale des activités quotidiennes durant l'installation.

Réduction des coûts d'installation

Les coûts liés au temps de dépose et repose du réseau frigorifique et des câbles de communication sont réduits, avec une installation plus facile et plus rapide, grâce notamment à l'utilisation des tuyauteries et câblage existants.

Réduction des consommations d'énergie

Les pompes à chaleur dernière génération, grâce à leur technologie utilisant l'énergie renouvelable permettent d'importantes économies d'énergie.

Solution garantie par Daikin

Les impuretés de la tuyauterie sont nettoyées automatiquement grâce au filtre Hepta.

Économie circulaire

Les composants existants : tuyauterie, câblage électrique et de communication, sont réutilisés, participant ainsi à l'économie circulaire en limitant le gaspillage de matériaux.

La réutilisation des liaisons frigorifiques sans nettoyage est possible grâce à l'intégration de filtres Hepta (filtration des particules 1 à 4) et d'une vanne de détente à haute résistance (5).

GAMMES CONCERNÉES

✓ Alpha-series

✓ Advance-series

✓ Active-series

6

Locaux serveurs

Il existe une solution Daikin conçue spécifiquement pour les applications de climatisation pour les locaux serveurs. Elle offre entre 20 et 40% d'augmentation de la puissance sensible. Pour les applications très sensibles, la fiabilité du système est augmentée grâce aux réglages dédiés à ses applications et à la possibilité de combinaisons asymétriques.

Solution fiable

- Combinaisons asymétriques : les unités intérieures peuvent être augmentées d'une taille par rapport à la puissance du groupe pour augmenter la part de puissance sensible : **RZAG-A** et **RZAG-N**
- Redondance entre plusieurs systèmes possible : **RZAG-N**
- La prise en glace de l'unité intérieure combinée à un groupe **RZAG-N** est ainsi évitée
- Larges plages de fonctionnement du groupe en mode rafraîchissement jusqu'à -20°C extérieur en hiver et jusqu'à $+52^{\circ}\text{C}$ en été : **RZAG-A** et **RZAG-N**.

Solution économique et à hautes performances

- Les coûts d'exploitation sont réduits grâce à des performances énergétiques jusqu'à A++.
- Avec le principe du free cooling, les contacts disponibles sur le groupe extérieur permettent de bénéficier de froid gratuit.



Solution modulable

La gamme d'unités intérieures compatibles offre un très large choix, et présente un faible niveau d'encombrement grâce au positionnement en partie haute (muraux, plafonniers...).

Focus sur le fonctionnement en mode redondance (compatible avec la série Alpha RZAG-N)

L'alternance de fonctionnement est intégrée de série à notre télécommande en combinaison avec les Sky-Air Alpha série N. Au terme de périodes prédéfinies, l'unité active se met en veille et l'unité en veille prend le relais. Cette fonction optimise la durée de vie de chaque système tout en augmentant leur efficacité.

Exemple

- Système 1 - FBA 140 en fonctionnement
- Système 2 - FBA 140 en veille
- Système 1 - FBA 140 en veille
- Système 2 - FBA 140 en fonctionnement

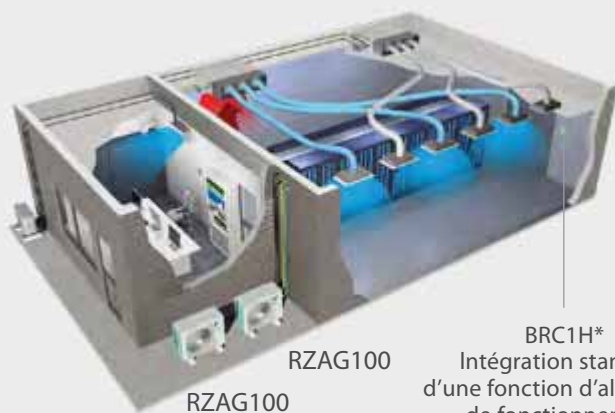

* Télécommande Madoka disponible en 3 coloris

GAMMES CONCERNÉES Alpha-series

Pilotage en local, pilotage à distance via smartphone, contrôle par la voix

Les systèmes Sky Air ne se limitent plus à un pilotage via la télécommande infrarouge. L'utilisateur souhaite désormais pouvoir piloter son système où qu'il soit, à n'importe quel moment et de la façon qu'il souhaite afin d'optimiser son confort, ses économies d'énergie et sa tranquillité.

Pilotage en local

La télécommande filaire design BRC1H52*, disponible en trois couleurs (blanc, gris, noir), offre une navigation intuitive, pour plus de confort et d'économies d'énergie.

GAMMES CONCERNÉES ✓ *Alpha-series* ✓ *Advance-series* ✓ *Active-series*

Voir caractéristiques page 248



*Télécommandes filaires BRC1H52 (Sky Air & VRV)

Pilotage à distance via l'application Onecta

Grâce à l'application Onecta, il est possible de piloter son unité depuis son smartphone où que l'on soit 24H/24 et 7J/7.

Les avantages

- > Accès à différentes fonctionnalités pour réguler le climat intérieur, comme gérer la température, le mode de fonctionnement, la purification de l'air et la vitesse de ventilation avec le thermostat interactif.
- > Création de différentes programmations et différents modes de fonctionnement.
- > Surveillance de la consommation d'énergie, selon les unités.

Améliorations récentes de l'application

- > Ajout d'utilisateurs supplémentaires de l'application au sein du logement.
- > Ajout d'autres logements.

GAMMES CONCERNÉES ✓ *Alpha-series* ✓ *Advance-series* ✓ *Active-series*

La carte de pilotage à distance de type BRP069 est en option sur la gamme des produits Sky Air - voir page 246



Pilotage au moyen des assistants vocaux Google Assistant et Amazon Alexa

Les unités Daikin sont pilotables par la voix via les assistants vocaux Amazon Alexa et Google Assistant.

Comment cela fonctionne-t-il ?

Afin de lancer des actions via l'assistant vocal, il est nécessaire au préalable d'installer l'application Onecta et d'ajouter les produits Daikin correspondants. Une fois cette étape réalisée, il est possible d'ajouter cette action à l'assistant vocal pour votre système Daikin.

Le nom de la pièce ou de l'unité attribué à travers l'application Onecta sert de référence pour les commandes via l'assistant vocal (ex : « salon »). Toute modification du nom de la pièce ou de l'unité devra être considérée lors des demandes d'action via l'assistant vocal.

GAMMES CONCERNÉES ✓ *Alpha-series* ✓ *Advance-series* ✓ *Active-series*

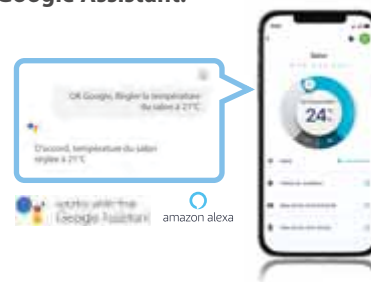

Système Intelligent Controller

Le système Intelligent Tablet Controller permet de surveiller et de commander des lieux multiples pour applications commerciales de petite à moyenne envergure et grands comptes. Il intègre également des alarmes et la possibilité pour les responsables techniques d'offrir une assistance à distance.

GAMMES CONCERNÉES ✓ *Alpha-series* ✓ *Advance-series* ✓ *Active-series*



Mettez du silence dans du silence.



JUSQU'À -10 dB(A) | LARGE COMPATIBILITÉ | INSTALLATION FACILE

L'installation d'une unité extérieure est parfois rendue difficile en milieu urbain tout comme dans le cadre d'une maison individuelle du fait qu'il est nécessaire de tenir compte de la proximité des autres bâtiments et de respecter les recommandations **d'émergences acoustiques** de jour ou de nuit. Afin de procéder à une installation en toute sérénité, Daikin vous propose aujourd'hui le **caisson bas niveaux sonores EKLN140A** conçu et développé dans notre usine d'Ostende (Belgique) pour nos unités extérieures à détente directe (RZAG-NV-NY / RZA-D / RXYS-AV-AY). Il permet d'abaisser le niveau sonore jusqu'à -10 dB suivant le modèle équipé avec un impact très limité sur la puissance restituée.

Le caisson est 100 % résistant aux intempéries, classé C3 anticorrosion, et possède une trappe latérale de maintenance.



Gamme Sky-Air au R-410A

Face à l'enjeu de décarbonation, Daikin a pour ambition, à l'horizon 2050, de devenir un fabricant à impact carbone neutre. Pour cela, nos gammes s'orientent vers des solutions bas carbone de nouvelles générations.

Pour cette nouvelle édition, Daikin continue de garantir l'offre au R-410A et la propose en version digitale uniquement. Retrouvez l'ensemble des fiches techniques en scannant les QR codes.



R-410A **SkyAir** SEASONAL

Modèle	Références	Mono/Triphasée	71	100	125	140
			6,8 Kw	9,5 Kw	12,1 Kw	13,4 Kw
Seasonal Smart R-410A > Solution de pointe pour les applications commerciales > Variation de la Température de Réfrigérant (VRT®) > Technologie de remplacement R-22 ou R-407C vers R-410A > Plage de fonctionnement jusqu'à -20 °C en chaud et -15 °C en froid > Solution privilégiée pour les locaux serveurs > Longueur de tubes jusqu'à 75 m > Application Monosplit, Twin, Triple et Double Twin	RZQG-LV1	1-phase				
	RZQG-LY1	3-phases				
Seasonal Classic R-410A > Solution idéale pour les commerces et les environnements fréquentés > Technologie de remplacement R-22 ou R-407C vers R-410A > Plage de fonctionnement jusqu'à -15 °C en chaud et en froid > Longueur de tubes jusqu'à 50 m > Application Monosplit, Twin, Triple et Double Twin	RZQSG-LV1	1-phase				
	RZQSG-LY1	3-phases				
INVERTER R-410A > Solution idéale pour les petits magasins > Technologie de remplacement R-22 et R-407C vers R-410A > Plage de fonctionnement jusqu'à -20 °C en chaud et -5 °C en froid > Exclusivement proposé en application Monosplit > Longueur de tubes jusqu'à 50 m	AZQS-BV1	1-phase				
	AZQS-BW1	3-phases				

La plus large gamme du marché d'unités intérieures unifiées compatibles R-410A et R-32



Retrouvez l'ensemble de nos solutions au R-410A









Scannez le QRcode pour retrouver les fiches techniques des produits

R-410A



<https://l.lead.me/R410A>



Application Monosplit				
Unités intérieures		Groupes extérieurs		
Type		Référence	Gamme	Références
Cassettes encastrables		FCAG-B	Seasonal Smart Seasonal Classic INVERTER	RZQG-LV1/Y1 RZQSG-LV1/Y1 AZQS-BV1/W1
		FCAHG-H	Seasonal Smart Seasonal Classic	RZQG-LV1/Y1 RZQSG-LV1/Y1
Cassette apparente		FUA-A	Seasonal Smart Seasonal Classic	RZQG-LV1/Y1 RZQSG-LV1/Y1
Plafonnier apparent		FHA-A(9)	Seasonal Smart Seasonal Classic	RZQG-LV1/Y1 RZQSG-LV1/Y1
Gainables		FBA-A(9)	Seasonal Smart Seasonal Classic	RZQG-LV1/Y1 RZQSG-LV1/Y1
		FDA125A	Seasonal Smart Seasonal Classic	RZQG-LV1/Y1 RZQSG-LV1/Y1
Murale		FAA-B	Seasonal Smart Seasonal Classic	RZQG-LV1/Y1 RZQSG-LV1/Y1
Console carrossée		FVA-A	Seasonal Smart Seasonal Classic	RZQG-LV1/Y1 RZQSG-LV1/Y1

Applications Twin, Triple, Double Twin			
Unités intérieures		Groupes extérieurs	
Type	Références	Gamme	Références
Systèmes Twin, Triple, Double Twin	FFA, FCAG, FBA, FDXM, FNA, FVA, FAA, FHA, FUA	Seasonal Smart Seasonal Classic	RZQG-LV1/Y1 RZQSG-LV1/Y1

Retrouvez l'ensemble des options et accessoires à partir de la page 242.

Gamme Sky Air Tertiaire

La solution idéale pour les applications du petit tertiaire

Pour obtenir un rendement saisonnier optimal, les gammes Seasonal Smart, Seasonal Classic, Inverter, Alpha, Advance et Active offrent des solutions de confort complètes vous permettant de maîtriser totalement votre chauffage, votre climatisation et vos rideaux d'air chaud.

Seasonal **Smart**

Seasonal **Classic**

INVERTER

R-410A

SkyAir Alpha-series

SkyAir Advance-series

SkyAir Active-series

R-32



Chauffage et climatisation

Gamme de pompes à chaleur Air / Air disponible pour tous types d'applications et offrant une grande souplesse d'installation :

- > Large choix d'unités intérieures : cassettes, gainables, plafonniers, muraux...
- > Installation en version Twin, double Twin.
- > Longueur frigorifique allant jusqu'à 85 mètres.



Rideaux d'air Biddle pour l'entrée des bâtiments

Large gamme de rideaux d'air chaud thermodynamiques Biddle à connecter aux systèmes Sky Air pour chauffer l'entrée des bâtiments.



Commandes conviviales

Solutions de régulation et de contrôle adaptées aux besoins du petit tertiaire :

- > Télécommande filaire simple et ergonomique avec estimation des consommations énergétiques, limitation des plages de températures accessibles, jusqu'à 3 programmations horaires.
- > La plupart des unités disposent de connexion D3-net de série facilitant la connexion aux systèmes de gestion du bâtiment.

À chaque application, le produit Daikin adapté à vos besoins

Enseignes



Discrète et silencieuse, la gamme Sky Air permet de créer une atmosphère accueillante pour vos clients.

Exemple de solutions :

- > Cassette Round Flow à diffusion 360° pour une température homogène
- > Contrôle individuel des volets de soufflage
- > Sondes de présence et de sol
- > Façade auto-nettoyante pour capturer la poussière
- > Possibilité de contrôle groupé : « Maître / Esclave »
- > Compatibilité avec notre gamme de rideaux d'air chaud.

Bureaux



Flexibilité d'installation et maîtrise des consommations énergétiques

- > Cassette à 4 voies 600x600 extra-plate sans débordement sur les dalles environnantes
- > Cassette Round Flow idéale pour les open spaces
- > Contrôle indépendant des volets de soufflage, le déplacement de cloisons dans les bureaux est ainsi facilité
- > Fonction anti-courant d'air qui évite de diriger le flux d'air sur les occupants de la pièce
- > Nombreuses possibilités de gestion centralisée.

Restaurants



Diffusion de chaleur uniforme et maîtrise des consommations énergétiques

Exemple de solutions :

- > Plafonnier à large angle de diffusion
- > Sélection du débit d'air adapté aux besoins et ce depuis la télécommande
- > Possibilité de mettre en place une gestion centralisée pour une maîtrise parfaite des consommations.

Locaux serveurs



Ils nécessitent un fonctionnement continu en mode froid même en hiver

- > Les gammes Seasonal Smart et Alpha bénéficient d'une plage de fonctionnement garantie jusqu'à -20°C en mode froid
- > Les groupes extérieurs Seasonal Smart et Alpha disposent de la fonction EDP pour les locaux serveurs et autorisent les combinaisons asymétriques
- > Possibilité de configurer une unité de secours
- > Rotation automatique entre les unités actives
- > Dispositif RTD-10 qui peut contrôler jusqu'à 16 unités.

Principales fonctionnalités de la gamme

	 R-32 R410A	 R-32	 R-32 R410A	 R-32 R410A	 R-32	
	Cassettes encastrables		Cassette apparente	Plafonnier apparent		
	FCAHG-H	FCAG-B	FFA-A9	FUA-A	FHA-A(9)	FDXM-F9
Pages (produits au R-32)	158 à 167	164 à 167	150 à 157	174 à 177	180 à 187	130 à 133
Page (produits au R-410A)	69	69	69	69	69	69
Économie d'énergie						
Efficacité saisonnière Utilisation intelligente de l'énergie	●	●	●	●	●	●
Fonctionnement en mode absence	●	●	●	●	●	●
Ventilation seule	●	●	●	●	●	●
Filtre auto-nettoyant	●	●				●
Capteur de présence et plancher	●	●	●			
Confort						
Prévention des courants d'air	●	●	●	●		
Fonctionnement ultra silencieux	●	●	●			
Commutation automatique rafraîchissement/chauffage	●	●	●	●	●	●
Traitement de l'air						
Filtre à air	●	●	●	●	●	●
Contrôle de l'humidité						
Mode déshumidification	●	●	●	●	●	●
Diffusion d'air						
Prévention des salissures au plafond	●	●	●			
Balayage vertical automatique	●	●	●	●	●	
Démarrage progressif						
Vitesses de ventilation	5	5	3	3	3	3
Commande de volet individuel	●	●	●	●		
Télécommande et minuterie						
Pilotage à distance	en option	en option	en option	en option	en option	en option
Programmation hebdomadaire	●	●	●	●	●	● en fonction du dispositif de commande
Télécommande infrarouge	en option	en option	en option	en option	en option	en option
Télécommande câblée	en option	en option	en option	en option	en option	en option
Commande centralisée	en option	en option	en option	en option	en option	en option
Multizoning						●
Autres fonctions						
Refroidissement d'infrastructure	●	●	●	●	●	●
Redémarrage automatique	●	●	●	●	●	●
Autodiagnostic	●	●	●	●	●	●
Kit pompe d'évacuation	standard	standard	standard	standard	en option	
Application twin/triple/double twin	●	●	●	●	●	●
Multisplit		●	●		●	●
VRV pour applications résidentielles		●	●		●	●

Gamme Murale



Le mural

Discret, efficace, facile à placer au mur ou au-dessus d'une porte, le mural permet de libérer l'espace au sol en garantissant le meilleur du confort.

Le mural est une solution très performante du point de vue énergétique. Elle est généralement la solution la plus économique et idéale pour assurer un confort d'été optimal et procurer un chauffage économique en hiver.

Au-delà des considérations de puissance, le choix de la gamme va s'orienter selon plusieurs aspects :

- > Le design
- > Les économies d'énergie
- > Le confort d'utilisation (niveau sonore, diffusion de l'air, etc.)
- > Les dispositifs pour améliorer la qualité de l'air intérieur
- > Les possibilités de pilotage et de programmation
- > La fréquence d'utilisation.

Afin de vous accompagner efficacement, Daikin vous propose une large gamme pour une réponse sur mesure à vos projets.

Très haute technologie			Page 78
Design raffiné			Pages 80 à 83
Design et compact			Pages 84 à 89
Hautes performances			Pages 90 à 93
Compact et performant			Page 94
Standard			Page 96

* Disponible en version Optimised Heating également.

Se projeter dans son intérieur ou à l'extérieur grâce à l'appli Daikin 3D.
À tester!



Disponible sur  Google play

Disponible sur  App Store

Piloter l'unité Daikin* où que vous soyez avec l'appli Onecta



Disponible sur  Google play

Disponible sur  App Store

* De série ou en option selon les unités

Aide au choix pour la gamme murale résidentielle Bluevolution













Afin de vous accompagner dans le choix de la gamme qui correspond aux besoins de vos clients, nous vous invitons à consulter notre synthèse des caractéristiques clés et éléments de différenciation des gammes murales dédiées aux applications résidentielles.

Gamme								
	Ururu Sarara	Daikin Emura 3	Stylish	Stylish Optimised Heating	Perfera	Perfera Optimised Heating	Comfora	Sensira
	FTXZ-N	FTXJ-A	C/FTXA-A/B	FTXTA-B	C/FTXM-R	FTXTM-R	FTXP-N	FTXF-D/E
	Page 78	Pages 80 à 83	Pages 84 à 87	Page 88	Page 90	Page 92	Page 94	Page 96
Esthétique								
Coloris	Blanc	Blanc, noir et argent	Blanc, noir, argent et noir imitation bois	Blanc et noir	Blanc	Blanc	Blanc	Blanc
Dimensions - H x L x P (mm) (à partir de)	295 x 798 x 372	305 x 900 x 212	295 x 798 x 189	295 x 798 x 189	295 x 778 x 272	295 x 778 x 272	286 x 770 x 225	286 x 770 x 225
Largeur de gamme - Indice de puissance frigorifique (kW)								
Modèles d'unités intérieures - combinaison Monosplit	2,5 - 3,5 - 5,0	2,0 - 2,5 - 3,5 4,2 - 5,0	2,0 - 2,5 - 3,5 4,2 - 5,0	3,0	2,0 - 2,5 - 3,5 4,2 - 5,0 - 6,0 7,1	3,0 - 4,0	2,0 - 2,5 - 3,5 5,0 - 6,0 - 7,1	2,0 - 2,5 - 3,5 4,2 - 5,0 - 6,0 7,1
Modèles d'unités intérieures - combinaison Multisplit	-	2,0 - 2,5 - 3,5 4,2 - 5,0	1,5 - 2,0 - 2,5 3,5 - 4,2 - 5,0	-	1,5 - 2,0 - 2,5 3,5 - 4,2 - 5,0 6,0 - 7,1	-	2,0 - 2,5 - 3,5*	-
Compatibilité Multisplit	Non	Oui	Oui	Non	Oui	Non	Oui*	Non

* Combinaisons possibles uniquement avec les groupes 2 et 3 sorties.

Gamme

							
Ururu Sarara	Daikin Emura 3	Stylish	Stylish Optimised Heating	Perfera	Perfera Optimised Heating	Comfora	Sensira
FTXZ-N	FTXJ-A	C/FTXA-A/B	FTXTA-B	C/FTXM-R	FTXTM-R	FTXP-N	FTXF-D/E
Page 78	Pages 80 à 83	Pages 84 à 87	Page 88	Page 90	Page 92	Page 94	Page 96

Performances énergétiques (en application Monosplit)								
Label énergétique - SEER (jusqu'à)								
Label énergétique - SCOP (jusqu'à)								
Plage de fonctionnement froid -°CBS	-10~43°C	-10~50°C	-10~46°C	-10~46°C	-10~50°C*	-10~46°C	-10~48°C	-10~48°C
Plage de fonctionnement chaud -°CBH	-20~18°C	-20~18°C	-15~18°C	-25~18°C	-20~18°C*	-25~18°C	-15~18°C	-15~18°C
Performances acoustiques (en application Monosplit)								
Pression sonore en froid (dB(A)) à partir de	19	19	19	20	19	20	19	20
Pression sonore en chaud (dB(A)) à partir de	19	19	19	19	20	19	21	21
Fonction de niveau sonore réduit - groupe extérieur** (voir p. 50)		●	●		●			
Mode silence - groupe extérieur		●	●	●	●	●		
Fonctionnalités clés								
Programmation hebdomadaire (voir p. 52)		●	●	●	●	●		
Capteur thermique intelligent (voir p. 46)		●	●	●				
Détecteur de présence (voir p. 46)	●				●	●		
Effet coanda	●	●	●	●				
Mode de soufflage 3D (voir p. 47)	●	●	●	●	●	●	●	
Balayage automatique vertical	●	●	●	●	●	●	●	●
Balayage automatique horizontal	●	●	●	●	●	●	●	
Fonctionnement Heat Boost*** (voir p. 47)		●		●	●	●		
Logique cheminée (voir p. 47)				●		●		
Mode déshumidification (voir p. 48)	●	●	●	●	●	●	●	●
Mode humidification (voir p. 48)	●							
Apport d'air neuf possible (voir p. 48)	●							
Qualité d'air (voir p. 49)								
Filtre auto-nettoyant	●							
Flash Streamer	●	●	●	●	●	●		
Filtre anti-allergène		●	●	●	●	●	●	
Filtre désodorisant à apatite de titane	●	●	●	●	●	●	●	
Filtre à air	●	●	●	●	●	●	●	●
Pilotage								
Pilotage à distance via Onecta (voir p. 52 et 246)	Option	●	●	●	●	●	●	Option
Compatibilité enceintes connectées**** (voir p. 52 et 246)	Option	●	●	●	●	●	●	Option
Compatibilité environnement connecté***** (voir p. 53)	Option	●	●	●	●	●	●	Option
Télécommande filaire (voir p. 248)	Option	Option	Option	Option	Option	Option	Option	Option
Garanties								
3 ans pièces	●	●	●	●	●	●	●	●
Éligibilité garantie commerciale pièces jusqu'à 10 ans (voir p. 42 et 43)	●	●	●	●	●	●	●	
3 ans compresseur								●
5 ans compresseur	●	●	●	●	●	●	●	

* Hormis l'ensemble FTXM71R/ RXM71R. ** Uniquement pour les groupes RXJ-A, RXA-A9, RXM-R9. *** Uniquement en combinaison Monosplit. **** La compatibilité avec les assistants vocaux Google Assistant et Amazon Alexa est conditionnée par la carte de pilotage à distance Onecta. ***** Avec Niko et Somfy, conditionnée par la carte de pilotage à distance Onecta.

Ururu Sarara

Mural très haute technologie

Puissance 2,5 kW à 5 kW

FTXZ-N

Onecta

DE SÉRIE

Pilotage à distance

Contrôle vocal via Google Assistant
et Amazon Alexa

Intégration dans les environnements
connectés Somfy et Niko



*En savoir + page 40



*En savoir + page 31

Contrôle de l'hygrométrie

Fonctions Ururu et Sarara

Les fonctions Ururu (hiver) et Sarara (été) permettent d'augmenter et diminuer le taux d'humidité de l'air pour atteindre un niveau de confort plus rapide et ce sans modifier la température.

Apport d'air neuf

Grâce à cette fonction exclusive, l'air de la pièce est renouvelé régulièrement. L'air neuf est également pré-chauffé et permet ainsi d'éviter des déperditions thermiques et de garantir un niveau de confort supplémentaire.

Purification de l'air

Technologie Flash Streamer

Le Flash Streamer décompose les allergènes tels que les pollens ou les allergènes fongiques et les mauvaises odeurs. Ici, il est aussi complété par un filtre auto-nettoyant pour assurer la pérennité du système.

« Avis d'expert »

La gamme Ururu Sarara est l'étendard de la technologie Daikin. Un contrôle total du confort est permis grâce au contrôle de la température et de l'hygrométrie, l'apport d'air neuf et la purification de l'air.

+ d'informations sur l'ensemble des fonctionnalités en pages 36 et 44 à 57

Mural Ururu Sarara FTXZ-N • RXZ-N • R-32

Pour accéder à plus
d'informations techniques
<https://lead.me/FTXZ-N>
<https://lead.me/RXZ-N>



Informations techniques

Unité intérieure	FTXZ25N	FTXZ35N	FTXZ50N
Groupe extérieur	RXZ25N	RXZ35N	RXZ50N
Indice puissance frigorifique	2,5 kW	3,5 kW	5,00 kW

Caractéristiques de l'ensemble en mode FROID

Performances				
Puissance restituée à +35°C (min. / nom. / max.)	kW	0,60 / 2,50 / 3,90	0,60 / 3,50 / 5,30	0,60 / 5 / 5,80
Puissance absorbée à +35°C (nominale)	kW	0,41	0,66	1,10
EER*		6,10	5,30	4,55
Plage de fonctionnement	°CBS	-10~43	-10~43	-10~43
Performances saisonnières				
Label saisonnier		A+++	A+++	A+++
SEER		9,54	9,00	8,60
Pdesign	kW	2,50	3,50	5,00
Consommation énergétique annuelle	kWh	92	136	203

Caractéristiques de l'ensemble en mode CHAUD

Performances				
Puissance restituée à +7°C (min. / nom. / max.)	kW	0,60 / 3,60 / 7,50	0,60 / 5 / 9	0,60 / 6,30 / 9,40
Puissance restituée à -5°C (nominale)	kW	2,30	3,19	4,02
Puissance restituée à -10°C (nominale)	kW	1,95	2,71	3,42
Puissance absorbée à +7°C (nominale)	kW	0,62	1,00	1,41
COP*		5,80	5,00	4,47
Plage de fonctionnement	°CBH	-20~18	-20~18	-20~18
Performances saisonnières				
Label saisonnier		A+++	A+++	A+++
SCOP		5,90	5,73	5,50
Éligible CEE BAR-TH-129		✓	✓	✓
Pdesign	kW	3,50	4,50	5,60
Consommation énergétique annuelle	kWh	831	1 100	1 427

Unité intérieure

Caractéristiques générales				
Couleur		Blanc	Blanc	Blanc
Dimensions - HxLxP	mm	295 x 798 x 372	295 x 798 x 372	295 x 798 x 372
Poids de l'unité	kg	15	15	15
Débit d'air - Froid (Silence / PV / MV / GV)	m³/h	240 / 318 / 450 / 642	240 / 336 / 504 / 726	276 / 396 / 552 / 900
Débit d'air - Chaud (Silence / PV / MV / GV)	m³/h	288 / 402 / 516 / 702	288 / 414 / 552 / 798	354 / 462 / 642 / 864
Acoustique				
Pression sonore Froid (Silence / PV / MV / GV)	dB(A)	19 / 26 / 33 / 38	19 / 27 / 35 / 42	23 / 30 / 38 / 47
Pression sonore Chaud (Silence / PV / MV / GV)	dB(A)	19 / 28 / 35 / 39	19 / 29 / 36 / 42	24 / 31 / 38 / 44
Puissance sonore Froid / Chaud (nominale)	dB(A)	54 / 56	57 / 57	60 / 59

Groupe extérieur

Caractéristiques générales				
Dimensions (capot et grilles inclus) - HxLxP	mm	693 x 873 x 334	693 x 873 x 334	693 x 873 x 334
Poids de l'unité	kg	50	50	50
Acoustique				
Pression sonore Froid (nominale / GV)	dB(A)	- / 46	- / 48	- / 49
Pression sonore Chaud (nominale / GV)	dB(A)	- / 46	- / 48	- / 50
Puissance sonore Froid (nominale / GV)	dB(A)	- / 59	- / 61	- / 63
Puissance sonore Chaud (nominale / GV)	dB(A)	59 / -	61 / -	64 / -

Caractéristiques frigorifiques

Réfrigérant / PRP		R-32 / 675	R-32 / 675	R-32 / 675
Charge / Eq. CO ₂	kg / T	1,34 / 0,90	1,34 / 0,90	1,34 / 0,90
Préchargé d'usine jusqu'à	m	10	10	10
Longueur de tuyauterie max (UE > UI)	m	10	10	10
Dénivelé max (UE > UI)	m	8	8	8
Diamètre tube liquide - gaz	"	1/4 - 3/8	1/4 - 3/8	1/4 - 3/8

Caractéristiques électriques

Phase / Fréquence / Tension	Ph/Hz/V	1~ / 50 / 220-240	1~ / 50 / 220-240	1~ / 50 / 220-240
Calibre disjoncteur	A	16	16	16

Tarifs

Unité intérieure	FTXZ25N	FTXZ35N	FTXZ50N
Groupe extérieur	RXZ25N	RXZ35N	RXZ50N
Prix € HT unité intérieure	1675	1968	2007
+ éco-participation	2,08	2,08	2,08
Prix € HT groupe extérieur	2253	2279	2662
+ éco-participation	6,67	6,67	6,67
Prix € HT de l'ensemble	3928	4247	4669
+ éco-participation	8,75	8,75	8,75
Accessoires (p. 242 à 259)			
Télécommande IR	Télécommande infrarouge blanche - Incluse		
Carte de pilotage à distance Onecta	BRP069B42 - 115 € HT		
Télécommande filaire	Télécommande filaire blanche BRC073 - 298 € HT		
Rallonge télécommande filaire (3 m / 8 m)	3 mètres BRCW901A03 - 38 € HT - 8 mètres BRCW901A08 - 58 € HT		

* EER/COP selon la norme Eurovent
Les informations présentées dans ce catalogue n'ont qu'un caractère documentaire et de vulgarisation. Ces informations doivent donc toujours être vérifiées.
Daikin Airconditioning France ne saurait engager sa responsabilité en cas d'erreur ou de mauvaise interprétation.

Daikin Emura 3

Mural FTXJ-AW - Blanc



Envie d'en
savoir plus?



Scannez-moi

“ Avis d'expert ”

C'est le mural Daikin à l'esthétisme raffiné qui se fond parfaitement dans les intérieurs modernes. Une attention particulière a été portée au design de la télécommande infrarouge ainsi qu'à celui du groupe extérieur. Ses performances exceptionnelles et ses fonctionnalités ultra-intelligentes permettent un confort de tout premier ordre et des économies en toute saison.



Mural FTXJ-AS - Argent



Mural FTXJ-AB - Noir



Groupe extérieur RXJ-A



Se projeter dans son intérieur ou à l'extérieur grâce à l'appli Daikin 3D.

À tester!



Daikin Emura 3

Mural au design raffiné

Puissance 2 kW à 5 kW

FTXJ-AW/AB/AS

Onecta

DE SÉRIE

Pilotage à distance

Contrôle vocal via Google Assistant
et Amazon Alexa

Intégration dans les environnements
connectés Somfy et Niko

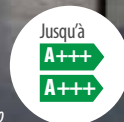
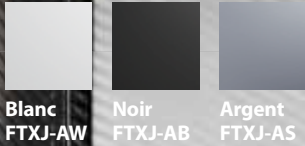

*En savoir + page 40

*En savoir + page 31

Économies et confort optimisés

Capteur thermique intelligent

En plus de distribuer l'air de façon homogène dans la pièce, il permet une diffusion à l'écart des occupants et un ajustement de la T°C de consigne dès lors que la pièce est inoccupée depuis 20 min.

Diffusion d'air optimale

L'effet Coanda

Il permet d'optimiser le flux d'air, pour obtenir un climat intérieur confortable. Grâce à l'utilisation de volets spécialement conçus pour ce produit, le flux d'air assure une meilleure distribution de la T°C dans toute la pièce.

Purification de l'air

Technologie Flash Streamer

Le Flash Streamer décompose les allergènes tels que les pollens ou les allergènes fongiques et les mauvaises odeurs. Il est complété par un filtre anti-allergène et un filtre désodorisant à apatite de titane.

Chauffage plus rapide

Fonctionnement Heat Boost

Cette fonction automatique assure un chauffage rapide de l'intérieur au démarrage du système. Elle permet d'atteindre le point de consigne 14% plus rapidement qu'une pompe à chaleur Air / Air classique.

+ d'informations sur l'ensemble des fonctionnalités en pages 36 et 44 à 57

Mural Daikin Emura 3 FTXJ-A* • RXJ-A • R-32

Pour accéder à plus
d'informations techniques
<https://lead.me/FTXJ-A>
<https://lead.me/RXJ-A>



Informations techniques

Unité intérieure	FTXJ20*	FTXJ25*	FTXJ35*	FTXJ42*	FTXJ50*
Groupe extérieur	RXJ20A	RXJ25A	RXJ35A	RXJ42A	RXJ50A
Indice puissance frigorifique	2 kW	2,5 kW	3,4 kW	4,2 kW	5 kW

Caractéristiques de l'ensemble en mode FROID

Performances						
Puissance restituée à +35°C (min. / nom. / max.)	kW	1,30 / 2 / 2,60	1,30 / 2,50 / 3,20	1,40 / 3,40 / 4	1,70 / 4,20 / 5	1,70 / 5 / 5,30
Puissance absorbée à +35°C (nominale)	kW	0,43	0,56	0,78	1,05	1,36
EER**		4,70	4,46	4,37	3,99	3,68
Plage de fonctionnement	°CBS	-10~50	-10~50	-10~50	-10~50	-10~50
Performances saisonnières						
Label saisonnier		A+++	A+++	A+++	A++	A++
SEER		8,75	8,74	8,73	7,50	7,33
Pdesign	kW	2,00	2,50	3,40	4,20	5,00
Consommation énergétique annuelle	kWh	80	100	136	196	239

Caractéristiques de l'ensemble en mode CHAUD

Performances						
Puissance restituée à +7°C (min. / nom. / max.)	kW	1,30 / 2,50 / 3,50	1,30 / 2,80 / 4,70	1,40 / 4 / 5,20	1,70 / 5,40 / 6	1,70 / 5,80 / 6,50
Puissance restituée à -5°C (min. / nom. / max.)	kW	- / 1,60 / 2,30	- / 1,79 / 3,09	- / 2,96 / 3,42	- / 3,79 / 4,29	- / 3,71 / 4,65
Puissance restituée à -10°C (min. / nom. / max.)	kW	- / 1,36 / 2,21	- / 1,52 / 2,97	- / 2,53 / 3,28	- / 3,12 / 4,36	- / 3,15 / 4,73
Puissance absorbée à +7°C (nominale)	kW	0,50	0,56	0,99	1,31	1,45
COP**		5,00	5,00	4,04	4,12	4,00
Plage de fonctionnement	°CBH	-20~18	-20~18	-20~18	-20~18	-20~18
Performances saisonnières						
Label saisonnier		A+++	A+++	A+++	A++	A++
SCOP		5,15	5,15	5,15	4,60	4,60
Éligible CEE BAR-TH-129		✓	✓	✓	✓	✓
Pdesign	kW	2,40	2,45	2,50	3,80	4,00
Consommation énergétique annuelle	kWh	652	666	680	1156	1218

Unité intérieure

Caractéristiques générales						
Couleur		Blanc / Noir / Argent	Blanc / Noir / Argent	Blanc / Noir / Argent	Blanc / Noir / Argent	Blanc / Noir / Argent
Dimensions - HxLxP	mm	305x900x212	305x900x212	305x900x212	305x900x212	305x900x212
Poids de l'unité	kg	12	12	12	12	12
Débit d'air - Froid (Silence / PV / MV / GV)	m³/h	276 / 360 / 504 / 660	276 / 360 / 516 / 684	276 / 360 / 516 / 708	276 / 432 / 570 / 780	312 / 456 / 624 / 810
Débit d'air - Chaud (Silence / PV / MV / GV)	m³/h	276 / 384 / 522 / 666	276 / 384 / 540 / 678	276 / 384 / 540 / 702	312 / 462 / 630 / 864	342 / 492 / 666 / 900
Acoustique						
Pression sonore Froid (Silence / PV / MV / GV)	dB(A)	19 / 25 / 32 / 39	19 / 25 / 33 / 40	19 / 25 / 33 / 41	21 / 29 / 37 / 45	24 / 31 / 39 / 46
Pression sonore Chaud (Silence / PV / MV / GV)	dB(A)	19 / 25 / 32 / 39	19 / 25 / 33 / 40	19 / 25 / 33 / 41	21 / 29 / 37 / 45	24 / 33 / 42 / 46
Puissance sonore Froid / Chaud (nominale)	dB(A)	57 / -	57 / -	60 / -	60 / -	60 / -

Groupe extérieur

Caractéristiques générales						
Dimensions (capot et grilles inclus) - HxLxP	mm	552x840x350	552x840x350	552x840x350	734x954x408	734x954x408
Poids de l'unité	kg	33	33	33	49	49
Acoustique						
Pression sonore Froid (nominale / GV)	dB(A)	46 / -	46 / -	49 / -	48 / -	48 / -
Pression sonore Chaud (nominale / GV)	dB(A)	47 / -	47 / -	49 / -	48 / -	49 / -
Puissance sonore Froid (nominale / GV)	dB(A)	59 / 60	59 / 60	61 / 61	62 / 63	62 / 63
Puissance sonore Chaud (nominale / GV)	dB(A)	59 / 60	59 / 60	61 / 61	62 / 63	62 / 63

Caractéristiques frigorifiques

Réfrigérant / PRP		R-32 / 675	R-32 / 675	R-32 / 675	R-32 / 675	R-32 / 675
Charge / Eq. CO ₂	kg / T	0,76 / 0,52	0,76 / 0,52	0,76 / 0,52	1,10 / 0,75	1,10 / 0,75
Préchargé d'usine jusqu'à	m	10	10	10	10	10
Longueur de tuyauterie max (UE > UI)	m	20	20	20	30	30
Dénivelé max (UE > UI)	m	15	15	15	20	20
Diamètre tube liquide - gaz	"	1/4 - 3/8	1/4 - 3/8	1/4 - 3/8	1/4 - 1/2	1/4 - 1/2

Caractéristiques électriques

Phase / Fréquence / Tension	Ph/Hz/V	1~ / 50 / 220-240	1~ / 50 / 220-240	1~ / 50 / 220-240	1~ / 50 / 220-240	1~ / 50 / 220-240
Calibre disjoncteur	A	10	16	16	16	16

Tarifs

Unité intérieure*	FTXJ20*			FTXJ25*			FTXJ35*			FTXJ42*			FTXJ50*		
Groupe extérieur	RXJ20A			RXJ25A			RXJ35A			RXJ42A			RXJ50A		
Couleurs unité intérieure (Blanc / Argent)	AW	AB	AS	AW	AB	AS	AW	AB	AS	AW	AB	AS	AW	AB	AS
Prix € HT unité intérieure	865	917	917	894	948	948	1176	1246	1246	1523	1612	1612	1595	1688	1688
+ éco-participation		2,08			2,08			2,08			2,08			2,08	
Prix € HT groupe extérieur		1454			1623			1882			2359			2907	
+ éco-participation		6,67			6,67			6,67			6,67			6,67	
Prix € HT de l'ensemble	2319	2371	2371	2517	2571	2571	3058	3128	3128	3882	3971	3971	4502	4595	4595
+ éco-participation		8,75			8,75			8,75			8,75			8,75	
Accessoires (p. 242 à 259)															
Télécommande IR	Télécommande infrarouge assortie à la couleur de l'unité (blanche / noire / argentée) - Include														
Carte de pilotage à distance Onecta	Include														
Adaptateur de câblage	Reproduction du port S21 pour raccordement de toute option EKRS21 - 19 € HT														
Télécommande filaire	Télécommande filaire blanche BRC073 - 298 € HT														
Rallonge télécommande filaire (3 m / 8 m)	3 mètres BRCW901A03 - 38 € HT - 8 mètres BRCW901A08 - 58 € HT														

*Références complètes en fonction de la couleur du produit. ** EER/COP selon la norme Eurovent
Les informations présentées dans ce catalogue n'ont qu'un caractère documentaire et de vulgarisation. Ces informations doivent donc toujours être vérifiées.
Daikin Airconditioning France ne saurait engager sa responsabilité en cas d'erreur ou de mauvaise interprétation.

Stylish

Mural CTXA-BB & FTXA-BB
Noir



Mural CTXA-BT & FTXA-BT
Noir imitation bois



Mural CTXA-BS & FTXA-BS
Argent



“ Avis d'expert ”

Le mural design le plus compact du marché pour une intégration dans tous les intérieurs. Ses performances exceptionnelles et ses fonctionnalités ultra-intelligentes permettent un confort de tout premier ordre et des économies en toute saison.

Mural CTXA-AW & FTXA-AW Blanc



Se projeter dans son intérieur ou à l'extérieur grâce à l'appli Daikin 3D.

À tester!



Groupe extérieur RXA-A9/B(9)

Stylish

Mural design compact

Puissance 1,5 kW à 5 kW

CTXA-AW/BB/BS/BT

FTXA-AW/BB/BS/BT

Onecta

DE SÉRIE

Pilotage à distance

Contrôle vocal via Google Assistant
et Amazon Alexa

Intégration dans les environnements
connectés Somfy et Niko

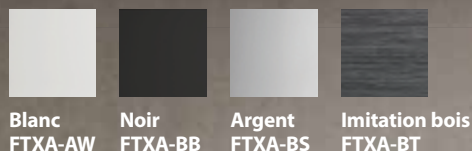

*En savoir + page 40



*En savoir + page 31

Économies et confort optimisés

Capteur thermique intelligent

En plus de distribuer l'air de façon homogène dans la pièce, il permet une diffusion à l'écart des occupants et un ajustement de la T°C de consigne dès lors que la pièce est inoccupée depuis 20 min.

Diffusion d'air optimale

L'effet Coanda

Il permet d'optimiser le flux d'air, pour obtenir un climat intérieur confortable. Grâce à l'utilisation de volets spécialement conçus pour ce produit, le flux d'air assure une meilleure distribution de la T°C dans toute la pièce.

Purification de l'air

Technologie Flash Streamer

Le Flash Streamer décompose les allergènes tels que les pollens ou les allergènes fongiques et les mauvaises odeurs. Il est complété par un filtre anti-allergène et un filtre désodorisant à apatite de titane.

Silence de fonctionnement

à partir de 19 dB(A)

Le design du ventilateur assure une dispersion acoustique et une réduction du bruit significative et équivalent à un bruissement de feuilles.

+ d'informations sur l'ensemble des fonctionnalités en pages 36 et 44 à 57

Mural Stylish CTXA-A/B* / FTXA-A/B* • RXA-A9/B(9) • R-32

Pour accéder à plus d'informations techniques

<https://lead.me/FTXA> • <https://lead.me/FTXA-BS>
<https://lead.me/RXA-A9> • <https://lead.me/RXA-B>



Informations techniques

Unité intérieure	CTXA15*	FTXA20*	FTXA25*	FTXA35*	FTXA42*	FTXA50*
Groupe extérieur	Multisplit	RXA20A9	RXA25A9	RXA35A9	RXA42B9***	RXA50B
Indice puissance frigorifique	1,5 kW	2 kW	2,5 kW	3,4 kW	4,2 kW	5 kW

Caractéristiques de l'ensemble en mode FROID

Performances		Disponible uniquement pour applications de type Multisplit	1,30 / 2 / 2,60	1,30 / 2,50 / 3,20	1,40 / 3,40 / 4	1,70 / 4,20 / 5	1,70 / 5 / 5,30
Puissance restituée à +35°C (min. / nom. / max.)	kW		0,43	0,56	0,78	1,05	1,36
Puissance absorbée à +35°C (nominale)	kW		4,70	4,46	4,37	3,99	3,68
EER**			-10~46	-10~46	-10 ~ 46	-10~46	-10~46
Plage de fonctionnement	°CBS						
Performances saisonnières		Disponible uniquement pour applications de type Multisplit	A+++	A+++	A+++	A++	A++
Label saisonnier			8,75	8,74	8,73	7,50	7,33
SEER			2,00	2,50	3,40	4,20	5,00
Pdesign	kW		80	100	136	196	239
Consommation énergétique annuelle	kWh						

Caractéristiques de l'ensemble en mode CHAUD

Performances		Disponible uniquement pour applications de type Multisplit	1,30 / 2,50 / 3,50	1,30 / 2,80 / 4,70	1,40 / 4 / 5,20	1,70 / 5,40 / 6,00	1,70 / 5,80 / 6,50
Puissance restituée à +7°C (min. / nom. / max.)	kW		1,60	1,79	2,56	3,45	3,71
Puissance restituée à -5°C (nominale)	kW		1,36	1,52	2,17	2,93	3,15
Puissance absorbée à +7°C (nominale)	kW		0,50	0,56	0,99	1,31	1,45
COP**			5,00	5,00	4,04	4,12	4,00
Plage de fonctionnement	°CBH	-15~18	-15~18	-15~18	-15~18	-15~18	
Performances saisonnières		Disponible uniquement pour applications de type Multisplit	A+++	A+++	A+++	A++	A++
Label saisonnier			5,15	5,15	5,15	4,60	4,60
SCOP			✓	✓	✓	✓	✓
Éligible CEE BAR-TH-129			2,40	2,45	2,50	3,80	4,00
Pdesign	kW		653	666	680	1 150	1 217
Consommation énergétique annuelle	kWh						

Unité intérieure

Caractéristiques générales		Blanc / Noir / Argent / Imit. bois	Blanc / Noir / Argent / Imit. bois	Blanc / Noir / Argent / Imit. bois	Blanc / Noir / Argent / Imit. bois	Blanc / Noir / Argent / Imit. bois	Blanc / Noir / Argent / Imit. bois
Couleur							
Dimensions - H x L x P	mm	295 x 798 x 189	295 x 798 x 189	295 x 798 x 189	295 x 798 x 189	295 x 798 x 189	295 x 798 x 189
Poids de l'unité	kg	11,5	11,5	11,5	11,5	11,5	11,5
Débit d'air - Froid (Silence / PV / MV / GV)	m³/h	276 / 366 / 492 / 660	276 / 366 / 492 / 660	276 / 366 / 516 / 690	276 / 366 / 516 / 714	276 / 432 / 588 / 786	312 / 456 / 624 / 810
Débit d'air - Chaud (Silence / PV / MV / GV)	m³/h	270 / 384 / 522 / 654	270 / 384 / 522 / 654	270 / 384 / 540 / 666	270 / 384 / 540 / 690	312 / 462 / 630 / 876	342 / 492 / 666 / 906
Acoustique							
Pression sonore Froid (Silence / PV / MV / GV)	dB(A)	21 / 25 / 32 / 39	19 / 25 / 32 / 39	19 / 25 / 33 / 40	19 / 25 / 33 / 41	21 / 29 / 37 / 45	24 / 31 / 39 / 46
Pression sonore Chaud (Silence / PV / MV / GV)	dB(A)	21 / 25 / 32 / 39	19 / 25 / 32 / 39	19 / 25 / 33 / 40	19 / 25 / 33 / 41	21 / 29 / 37 / 45	24 / 33 / 42 / 46
Puissance sonore Froid / Chaud (nominale)	dB(A)	57 / -	57 / -	57 / -	60 / -	60 / -	60 / -

Groupe extérieur

Caractéristiques générales		552x840x350	552x840x350	552x840x350	734x954x401	734x954x401
Dimensions (capot et grilles inclus) - H x L x P	mm					
Poids de l'unité	kg	32	32	32	50	50
Acoustique						
Pression sonore Froid (nominale / GV)	dB(A)	46 / -	46 / -	49 / -	48 / -	48 / -
Pression sonore Chaud (nominale / GV)	dB(A)	47 / -	47 / -	49 / -	48 / -	48 / -
Puissance sonore Froid (nominale / GV)	dB(A)	- / 60	- / 60	- / 61	62 / -	62 / -
Puissance sonore Chaud (nominale / GV)	dB(A)	59 / 60	59 / 60	61 / 61	62 / -	62 / -

Caractéristiques frigorifiques

Réfrigérant / PRP		R-32 / 675	R-32 / 675	R-32 / 675	R-32 / 675	R-32 / 675
Charge / Eq. CO ₂	kg/T	0,76 / 0,52	0,76 / 0,52	0,76 / 0,52	1,10 / 0,75	1,10 / 0,75
Préchargé d'usine jusqu'à	m	10	10	10	10	10
Longueur de tuyauterie max (UE > UI)	m	20	20	20	30	30
Dénivelé max (UE > UI)	m	15	15	15	20	20
Diamètre tube liquide - gaz	"	1/4 - 3/8	1/4 - 3/8	1/4 - 3/8	1/4 - 3/8***	1/4 - 1/2

Caractéristiques électriques

Phase / Fréquence / Tension		1~/50/220-240	1~/50/220-240	1~/50/220-240	1~/50/220-240	1~/50/220-240
Calibre disjoncteur	A	10	16	16	16	16

Tarifs

Unité intérieure*	CTXA15*				FTXA20*				FTXA25*				FTXA35*				FTXA42*				FTXA50*				
Groupe extérieur	Multisplit				RXA20A9				RXA25A9				RXA35A9				RXA42B9***				RXA50B				
Couleurs unité intérieure (Blanc / Noir / Argent / Imitation bois)	AW	BB	BS	BT	AW	BB	BS	BT	AW	BB	BS	BT	AW	BB	BS	BT	AW	BB	BS	BT	AW	BB	BS	BT	
Prix € HT unité intérieure + éco-participation	699	741	741	775	721	764	764	798	745	790	790	826	981	1038	1038	1087	1270	1343	1343	1405	1329	1407	1407	1474	
Prix € HT groupe extérieur + éco-participation	-	-	-	-	1 399	1 399	1 399	1 399	1 560	1 560	1 560	1 560	1 810	1 810	1 810	1 810	2 268	2 268	2 268	2 268	2 795	2 795	2 795	2 795	
Prix € HT de l'ensemble + éco-participation	699	741	741	775	2120	2163	2163	2197	2305	2350	2350	2386	2791	2848	2848	2897	3538	3611	3611	3673	4124	4202	4202	4269	
Accessoires (p. 242 à 259)																									
Télécommande IR	Télécommande infrarouge blanche - Include																								
Carte de pilotage à distance Onecta	Include																								
Adaptateur liaison frigorifique ***	Adaptateur requis pour combinaison FTXA42* - RXA42B9 ASYCPiR - 25 €HT																								
Adaptateur de câblage	Reproduction du port S21 pour raccordement de toute option EKRS21 - 19 €HT																								
Télécommande filaire	Télécommande filaire blanche BRC073 - 298 €HT																								
Rallonge télécommande filaire (3 m / 8 m)	3 mètres BRCW901A03 - 38 €HT - 8 mètres BRCW901A08 - 58 €HT																								

*Références complètes en fonction de la couleur du produit. ** EER/COP selon la norme Eurovent. *** Attention, l'accessoire ASYCPiR est requis pour la combinaison FTXA42* et RXA42B9. Les informations présentées dans ce catalogue n'ont qu'un caractère documentaire et de vulgarisation. Ces informations doivent donc toujours être vérifiées. Daikin Airconditioning France ne saurait engager sa responsabilité en cas d'erreur ou de mauvaise interprétation.

Stylish Optimised Heating

Mural design compact, optimisé en chauffage

Puissance 3 kW
FTXTA-BW/BB



Blanc
FTXTA-BW



Noir
FTXTA-BB

Onecta

DE SÉRIE

Pilotage à distance
Contrôle vocal via Google Assistant
et Amazon Alexa
Intégration dans les environnements
connectés Somfy et Niko



*En savoir + page 40

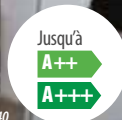

Nous consulter !



BAR-TH-129
BAT-TH-158

*En savoir + page 31

Fonctionnement jusqu'à -25°C

Technologie Optimised Heating

La gamme FTXTA-B est capable de fonctionner dans des environnements très froids et assure un maintien de puissance important et ce même à T°C négatives (jusqu'à 3,7 kW à -25°C ext.).

Complémentarité avec d'autres sources de chaleur

Logique cheminée

La gamme FTXTA-B s'adapte facilement à l'ambiance de la pièce, même si celle-ci contient déjà une source de chaleur (cheminée, poêle à bois...).

Économies et confort optimisés

Capteur thermique intelligent

En plus de distribuer l'air de façon homogène dans la pièce, il permet une diffusion à l'écart des occupants et un ajustement de la T°C de consigne dès lors que la pièce est inoccupée depuis 20 min.

Purification de l'air

Technologie Flash Streamer

Le Flash Streamer décompose les allergènes tels que les pollens ou les allergènes fongiques et les mauvaises odeurs. Il est complété par un filtre anti-allergène et un filtre désodorisant à apatite de titane.

+ d'informations sur l'ensemble des fonctionnalités en pages 36 et 44 à 57

Mural Stylish Optimised Heating FTXTA-B* • RXTA-B • R-32

Pour accéder à plus d'informations techniques
<https://lead.me/FTXTA>
<https://lead.me/RXTA>



Informations techniques

Unité intérieure	FTXTA30*
Groupe extérieur	RXTA30B
Indice puissance frigorifique	3 kW

Caractéristiques de l'ensemble en mode FROID

Performances	
Puissance restituée à +35°CBS (min./ nom. / max.)	kW 0,70 / 3 / 4,50
Puissance absorbée à +35°C (nominale)	kW 0,71
EER*	4,20
Plage de fonctionnement	°CBS -10~46
Performances saisonnières	
Label saisonnier	A++
SEER	7,63
Pdesign	kW 3,00
Consommation énergétique annuelle	kWh 138

Caractéristiques de l'ensemble en mode CHAUD

Performances	
Puissance restituée à +7°C (min. / nom. / max.)	kW 0,80 / 3,20 / 6,90
Puissance restituée à -5°C (min. / nom. / max.)	kW - / 2,50 / 5,17
Puissance restituée à -10°C (min. / nom. / max.)	kW - / 2,08 / 4,80
Puissance restituée à -15°C (min. / nom. / max.)	kW - / 1,71 / 4,70
Puissance restituée à -20°C (min. / nom. / max.)	kW - / 1,34 / 4,30
Puissance restituée à -25°C (min. / nom. / max.)	kW - / 1,00 / 3,70
Puissance absorbée à +7°C (nominale)	kW 0,66
COP*	4,87
Plage de fonctionnement	°CBH -25~18
Performances saisonnières	
Label saisonnier	A+++
SCOP	5,10
Éligible CEE BAR-TH-129	✓
Pdesign	kW 2,60
Consommation énergétique annuelle	kWh 714

Unité intérieure

Caractéristiques générales	
Couleur	Blanc et Noir
Dimensions - H x L x P	mm 295 x 798 x 189
Poids de l'unité	kg 11,5
Débit d'air - Froid (Silence / PV / MV / GV)	m³/h 276 / 342 / 498 / 714
Débit d'air - Chaud (Silence / PV / MV / GV)	m³/h 306 / 360 / 480 / 690
Acoustique	
Pression sonore Froid (Silence / PV / MV / GV)	dB(A) 20 / 25 / 32 / 43
Pression sonore Chaud (Silence / PV / MV / GV)	dB(A) 19 / 24 / 31 / 41
Puissance sonore Froid / Chaud (nominale)	dB(A) 60 / 60

Groupe extérieur

Caractéristiques générales	
Dimensions (capot et grilles inclus) - H x L x P	mm 551 x 847 x 356
Poids de l'unité	kg 38
Acoustique	
Pression sonore Froid (nominale / GV)	dB(A) 48 / -
Pression sonore Chaud (nominale / GV)	dB(A) 49 / -
Puissance sonore Froid (nominale / GV)	dB(A) 61 / -
Puissance sonore Chaud (nominale / GV)	dB(A) 61 / -

Caractéristiques frigorifiques

Réfrigérant / PRP	R-32 / 675
Charge / Eq. CO ₂	kg / T 1,10 / 0,74
Préchargé d'usine jusqu'à	m 10
Longueur de tuyauterie max (UE > UI)	m 20
Dénivelé max (UE > UI)	m 15
Diamètre tube liquide - gaz	" 1/4 - 3/8

Caractéristiques électriques

Phase / Fréquence / Tension	Ph/Hz/V 1~ / 50 / 220-240
Calibre disjoncteur	A 16

Tarifs

Unité intérieure	FTXTA30*	
Groupe extérieur	RXTA30B	
Couleurs unité intérieure (Blanc / Noir)	BW	BB
Prix € HT unité intérieure	1 074	1 139
+ éco-participation	2,08	2,08
Prix € HT groupe extérieur	1 995	
+ éco-participation	6,67	
Prix € HT de l'ensemble	3 069	3 134
+ éco-participation	8,75	
Accessoires (p. 242 à 259)		
Télécommande IR	Télécommande infrarouge blanche - Incluse	
Carte de pilotage à distance Onecta	Incluse	
Adaptateur de câblage	Reproduction du port S21 pour raccordement de toute option EKRS21 - 19 € HT	
Télécommande filaire	Télécommande filaire blanche BRC073 - 298 € HT	
Rallonge télécommande filaire (3 m / 8 m)	3 mètres BRCW901A03 - 38 € HT - 8 mètres BRCW901A08 - 58 € HT	

*Références complètes en fonction de la couleur du produit. ** EER/COP selon la norme Eurovent
 Les informations présentées dans ce catalogue n'ont qu'un caractère documentaire et de vulgarisation. Ces informations doivent donc toujours être vérifiées.
 Daikin Airconditioning France ne saurait engager sa responsabilité en cas d'erreur ou de mauvaise interprétation.

Perfera

Mural hautes performances

Puissance 1,5 kW à 7,1 kW

CTXM-R

FTXM-R

Onecta

DE SÉRIE

Pilotage à distance
Contrôle vocal via Google Assistant
et Amazon Alexa
Intégration dans les environnements
connectés Somfy et Niko



*En savoir + page 40



*En savoir + page 31

Économies et confort optimisés

Détecteur de présence

Si la pièce est inoccupée pendant 20 min., la T°C de consigne s'ajuste pour réaliser des économies. Le flux d'air est aussi dirigé à l'écart des occupants pour éviter la sensation de courant d'air.

Chauffage plus rapide

Fonctionnement Heat Boost

Cette fonction automatique assure un chauffage rapide de votre intérieur au démarrage du système. Elle permet d'atteindre le point de consigne 14 % plus rapidement qu'une pompe à chaleur Air / Air classique.

Purification de l'air

Technologie Flash Streamer

Le Flash Streamer décompose les allergènes tels que les pollens ou les allergènes fongiques et les mauvaises odeurs. Il est complété par un filtre anti-allergène et un filtre désodorisant à apatite de titane.

« Avis d'expert »

La gamme Perfera est la solution idéale permettant d'assurer des économies et un confort de façon optimale tout au long de l'année.

+ d'informations sur l'ensemble des fonctionnalités en pages 36 et 44 à 57

Mural Perfera CTXM-R / FTXM-R • RXM-R(9) • R-32

Pour accéder à plus
d'informations techniques
<https://lead.me/FTXM-R>
<https://lead.me/RXM-R9> • <https://lead.me/RXM-R>



Informations techniques

Unité intérieure	CTXM15R	FTXM20R	FTXM25R	FTXM35R	FTXM42R	FTXM50R	FTXM60R	FTXM71R
Groupe extérieur	Multisplit	RXM20R9	RXM25R9	RXM35R9	RXM42R	RXM50R	RXM60R	RXM71R
Indice puissance frigorifique	1,5 kW	2 kW	2,5 kW	3,5 kW	4,2 kW	5 kW	6 kW	7,1 kW

Caractéristiques de l'ensemble en mode FROID

Performances									
Puissance restituée à +35°C (min. / nom. / max.)	kW	Disponible uniquement pour applications de type Multisplit	1,30 / 2 / 2,60	1,30 / 2,50 / 3,20	1,40 / 3,40 / 4	1,70 / 4,20 / 5,00	1,70 / 5 / 6	1,70 / 6 / 7	2,30 / 7,10 / 8,50
Puissance absorbée à +35°C (nominale)	kW		0,44	0,56	0,80	0,97	1,36	1,77	2,34
EER*			4,57	4,50	4,23	4,33	3,68	3,39	3,03
Plage de fonctionnement	°CBS		-10~50	-10~50	-10~50	-10~50	-10~50	-10~50	-10~50
Performances saisonnières									
Label saisonnier		Disponible uniquement pour applications de type Multisplit	A+++	A+++	A+++	A++	A++	A++	A++
SEER			8,65	8,65	8,65	7,85	7,41	6,90	6,20
Pdesign	kW		2,00	2,50	3,40	4,20	5,00	6,00	7,10
Consommation énergétique annuelle	kWh		81	101	137	187	236	304	401

Caractéristiques de l'ensemble en mode CHAUD

Performances									
Puissance restituée à +7°C (min. / nom. / max.)	kW	Disponible uniquement pour applications de type Multisplit	1,30 / 2,50 / 3,50	1,30 / 2,80 / 4,70	1,40 / 4 / 5,20	1,70 / 5,40 / 6	1,70 / 5,80 / 7,70	1,70 / 7 / 8	2,30 / 8,20 / 10,20
Puissance restituée à -5°C (nominale)	kW		1,60	1,79	2,96	3,79	3,71	4,48	6,16
Puissance restituée à -10°C (nominale)	kW		1,36	1,52	2,53	3,12	3,15	3,80	5,24
Puissance absorbée à +7°C (nominale)	kW		0,50	0,56	0,99	1,31	1,45	1,94	2,57
COP*		5,00	5,00	4,04	4,12	4,00	3,61	3,19	
Plage de fonctionnement	°CBH	-20~18	-20~18	-20~18	-20~18	-20~18	-20~18	-20~18	-15~18
Performances saisonnières									
Label saisonnier		Disponible uniquement pour applications de type Multisplit	A+++	A+++	A+++	A++	A++	A+	A+
SCOP			5,10	5,10	5,10	4,71	4,71	4,30	4,10
Éligible CEE BAR-TH-129			✓	✓	✓	✓	✓	✓	✓
Pdesign	kW		2,30	2,40	2,50	4,00	4,60	4,80	6,20
Consommation énergétique annuelle	kWh	631	659	686	1 189	1 368	1 562	2 117	

Unité intérieure

Caractéristiques générales									
Couleur		Blanc	Blanc	Blanc	Blanc	Blanc	Blanc	Blanc	Blanc
Dimensions - HxLxP	mm	295 x 778 x 272	295 x 778 x 272	295 x 778 x 272	295 x 778 x 272	295 x 778 x 272	299 x 998 x 292	299 x 998 x 292	299 x 998 x 292
Poids de l'unité	kg	10	10	10	10	10	14,5	14,5	14,5
Débit d'air - Froid (Silence / PV / MV / GV)	m³/h	258 / 342 / 450 / 630	258 / 342 / 450 / 630	246 / 342 / 456 / 630	252 / 360 / 468 / 678	258 / 390 / 540 / 714	498 / 684 / 840 / 948	546 / 708 / 840 / 1002	600 / 732 / 900 / 1014
Débit d'air - Chaud (Silence / PV / MV / GV)	m³/h	306 / 372 / 492 / 558	306 / 372 / 492 / 558	294 / 378 / 480 / 588	294 / 390 / 510 / 588	294 / 390 / 582 / 744	630 / 720 / 852 / 948	666 / 744 / 912 / 990	696 / 762 / 948 / 1062
Acoustique									
Pression sonore Froid (Silence / PV / MV / GV)	dB(A)	21 / 25 / 33 / 41	19 / 25 / 33 / 41	19 / 25 / 33 / 41	19 / 29 / 33 / 45	21 / 30 / 39 / 45	27 / 36 / 40 / 44	30 / 37 / 42 / 46	32 / 38 / 43 / 47
Pression sonore Chaud (Silence / PV / MV / GV)	dB(A)	22 / 26 / 34 / 39	20 / 26 / 34 / 39	20 / 27 / 34 / 39	20 / 28 / 35 / 39	21 / 29 / 39 / 45	31 / 34 / 39 / 43	33 / 36 / 41 / 45	34 / 37 / 42 / 46
Puissance sonore Froid / Chaud (nominale)	dB(A)	57 / 54	57 / 54	57 / 54	58 / 54	60 / 60	58 / 58	60 / 59	60 / 61

Groupe extérieur

Caractéristiques générales									
Dimensions (capot et grilles inclus) - HxLxP	mm		552 x 840 x 350	552 x 840 x 350	552 x 840 x 350	734 x 954 x 401	734 x 954 x 401	734 x 954 x 401	734 x 954 x 401
Poids de l'unité	kg		32	32	32	50	50	50	56
Acoustique									
Pression sonore Froid (nominale / GV)	dB(A)	Disponible uniquement pour applications de type Multisplit	46 / -	46 / -	49 / -	48 / -	48 / -	48 / -	47 / -
Pression sonore Chaud (nominale / GV)	dB(A)		47 / -	47 / -	49 / -	48 / -	49 / -	49 / -	48 / -
Puissance sonore Froid (nominale / GV)	dB(A)		- / 60	- / 60	- / 61	62 / -	62 / -	63 / -	66 / -
Puissance sonore Chaud (nominale / GV)	dB(A)		59 / 60	59 / 60	61 / 61	62 / -	62 / -	63 / -	67 / -

Caractéristiques frigorifiques

Réfrigérant / PRP									
Charge / Eq. CO ₂	kg / T	Disponible uniquement pour applications de type Multisplit	R-32 / 675	R-32 / 675	R-32 / 675	R-32 / 675	R-32 / 675	R-32 / 675	R-32 / 675
Préchargé d'usine jusqu'à			0,76 / 0,52	0,76 / 0,52	0,76 / 0,52	1,10 / 0,75	1,15 / 0,78	1,15 / 0,78	1,15 / 0,78
Longueur de tuyauterie max (UE > UI)	m		10	10	10	10	10	10	10
Dénivelé max (UE > UI)	m		20	20	20	30	30	30	30
Diamètre tube liquide - gaz	"	15	15	15	20	20	20	20	
			1/4 - 3/8	1/4 - 3/8	1/4 - 3/8	1/4 - 3/8	1/4 - 1/2	1/4 - 1/2	1/4 - 5/8

Caractéristiques électriques

Phase / Fréquence / Tension		Ph/Hz/V	1~/50/220-240	1~/50/220-240	1~/50/220-240	1~/50/220-240	1~/50/220-240	1~/50/220-240	1~/50/220-240
Calibre disjoncteur	A		10	16	16	16	16	16	20

Tarifs

Unité intérieure	CTXM15R	FTXM20R	FTXM25R	FTXM35R	FTXM42R	FTXM50R	FTXM60R	FTXM71R
Groupe extérieur	Multisplit	RXM20R9	RXM25R9	RXM35R9	RXM42R	RXM50R	RXM60R	RXM71R
Prix € HT unité intérieure + éco-participation	565 2,08	583 2,08	604 2,08	793 2,08	1024 2,08	1074 2,08	1 226 2,08	1 380 2,08
Prix € HT groupe extérieur + éco-participation	-	1 130 6,67	1 261 6,67	1 462 6,67	1 833 6,67	2 257 6,67	2 895 6,67	3 901 6,67
Prix € HT de l'ensemble + éco-participation	565 2,08	1 713 8,75	1 865 8,75	2 255 8,75	2 857 8,75	3 331 8,75	4 121 8,75	5 281 8,75
Accessoires (p. 242 à 259)								
Télécommande IR		Télécommande infrarouge blanche - Incluse						
Carte de pilotage à distance Onecta		Incluse						
Adaptateur de câblage		Reproduction du port S21 pour raccordement de toute option EKRS21 - 19 € HT						
Télécommande filaire		Télécommande filaire blanche BRC073 - 298 € HT						
Rallonge télécommande filaire (3 m / 8 m)		3 mètres BRCW901A03 - 38 € HT - 8 mètres BRCW901A08 - 58 € HT						

* EER/COP selon la norme Eurovent
Les informations présentées dans ce catalogue n'ont qu'un caractère documentaire et de vulgarisation. Ces informations doivent donc toujours être vérifiées.
Daikin Airconditioning France ne saurait engager sa responsabilité en cas d'erreur ou de mauvaise interprétation.

Perfera Optimised Heating

Mural hautes performances, optimisé en chauffage

Puissance de 3 kW à 4 kW

FTXTM-R

Onecta

DE SÉRIE

Pilotage à distance
Contrôle vocal via Google Assistant
et Amazon Alexa
Intégration dans les environnements
connectés Somfy et Niko



*En savoir + page 40

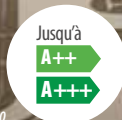

*En savoir + page 31

Fonctionnement jusqu'à -25°C

Technologie Optimised Heating

La gamme FTXTM-R est capable de fonctionner dans des environnements très froids et assure un maintien de puissance important et ce même à T°C négatives (jusqu'à 4 kW à -25°C extérieur)

Complémentarité avec d'autres sources de chaleur

Logique cheminée

La gamme FTXTM-R s'adapte facilement à l'ambiance de la pièce, même si celle-ci contient déjà une source de chaleur (cheminée, poêle à bois...).

Économies et confort optimisés

Détecteur de présence

Si la pièce est inoccupée pendant 20 min, la température de consigne s'ajuste pour la réalisation d'économies d'énergie. Le flux d'air est dirigé de façon à éviter la sensation de courant d'air.

Purification de l'air

Technologie Flash Streamer

Le Flash Streamer décompose les allergènes tels que les pollens ou les allergènes fongiques et les mauvaises odeurs. Il est complété par un filtre anti-allergène et un filtre désodorisant à apatite de titane.

+ d'informations sur l'ensemble des fonctionnalités en pages 36 et 44 à 57

Mural Perfera Optimised Heating FTXTM-R • RXTM-R • R-32

Pour accéder à plus
d'informations techniques
https://lead.me/FTXTM-R_1
<https://lead.me/RXTM-R>



Informations techniques

Unité intérieure	FTXTM30R	FTXTM40R
Groupe extérieur	RXTM30R	RXTM40R
Indice puissance frigorifique	3 kW	4 kW

Caractéristiques de l'ensemble en mode FROID

Performances			
Puissance restituée à +35°CBS (min. / nom. / max.)	kW	0,70 / 3 / 4,50	0,90 / 4 / 5,10
Puissance absorbée à +35°C (nominale)	kW	0,73	1,08
EER*		4,10	3,71
Plage de fonctionnement	°CBS	-10 ~ 46	-10 ~ 46
Performances saisonnières			
Label saisonnier		A++	A++
SEER		7,60	7,70
Pdesign	kW	3,00	4,00
Consommation énergétique annuelle	kWh	138	182

Caractéristiques de l'ensemble en mode CHAUD

Performances			
Puissance restituée à +7°C (min. / nom. / max.)	kW	0,80 / 3,20 / 6,70	1,20 / 4 / 7,20
Puissance restituée à -5°C (min. / nom. / max.)	kW	- / 2,41 / 5,02	- / 3,01 / 5,95
Puissance restituée à -10°C (min. / nom. / max.)	kW	- / 2,04 / 4,70	- / 2,55 / 5,30
Puissance restituée à -15°C (min. / nom. / max.)	kW	- / 1,68 / 4,60	- / 2,10 / 5,00
Puissance restituée à -20°C (min. / nom. / max.)	kW	- / 1,33 / 4,20	- / 1,67 / 4,50
Puissance restituée à -25°C (min. / nom. / max.)	kW	- / 0,98 / 3,60	- / 1,22 / 4,00
Puissance absorbée à +7°C (nominale)	kW	0,60	0,74
COP*		5,34	5,37
Plage de fonctionnement	°CBH	-25~18	-25~18
Performances saisonnières			
Label saisonnier		A+++	A+++
SCOP		5,12	5,30
Éligible CEE BAR-TH-129		✓	✓
Pdesign	kW	3,00	3,80
Consommation énergétique annuelle	kWh	821	1 003

Unité intérieure

Caractéristiques générales			
Couleur		Blanc	Blanc
Dimensions - H x L x P	mm	295 x 778 x 272	299 x 998 x 292
Poids de l'unité	kg	10	14,5
Débit d'air - Froid (Silence / PV / MV / GV)	m³/h	246 / 318 / 468 / 732	276 / 348 / 570 / 924
Débit d'air - Chaud (Silence / PV / MV / GV)	m³/h	240 / 294 / 450 / 750	354 / 426 / 630 / 1050
Acoustique			
Pression sonore Froid (Silence / PV / MV / GV)	dB(A)	21/25/33/45	20/24/32/46
Pression sonore Chaud (Silence / PV / MV / GV)	dB(A)	19/22/31/45	19/22/31/46
Puissance sonore Froid / Chaud (nominale)	dB(A)	60 / 61	60 / 61

Groupe extérieur

Caractéristiques générales			
Dimensions (capot et grilles inclus) - H x L x P	mm	551 x 847 x 356	551 x 847 x 356
Poids de l'unité	kg	38	38
Acoustique			
Pression sonore Froid (nominale / GV)	dB(A)	48 / -	48 / -
Pression sonore Chaud (nominale / GV)	dB(A)	49 / -	49 / -
Puissance sonore Froid (nominale / GV)	dB(A)	61 / -	61 / -
Puissance sonore Chaud (nominale / GV)	dB(A)	62 / -	62 / -

Caractéristiques frigorifiques

Réfrigérant / PRP		R-32 / 675	R-32 / 675
Charge / Eq. CO2	kg / T	1,10 / 0,74	1,10 / 0,74
Préchargé d'usine jusqu'à	m	10	10
Longueur de tuyauterie max (UE > UI)	m	20	20
Dénivelé max (UE > UI)	m	15	15
Diamètre tube liquide - gaz	"	1/4 - 3/8	1/4 - 3/8

Caractéristiques électriques

Phase / Fréquence / Tension	Ph/Hz/V	1~/50/220-240	1~/50/220-240
Calibre disjoncteur	A	16	16

Tarifs

Unité intérieure	FTXTM30R	FTXTM40R
Groupe extérieur	RXTM30R	RXTM40R
Prix € HT unité intérieure	977	1 088
+ éco-participation	2,08	2,08
Prix € HT groupe extérieur	1 814	2 016
+ éco-participation	6,67	6,67
Prix € HT de l'ensemble	2 791	3 104
+ éco-participation	8,75	8,75
Accessoires (p. 242 à 259)		
Télécommande IR		Télécommande infrarouge blanche - Incluse
Carte de pilotage à distance Onecta		Incluse
Adaptateur de câblage		Reproduction du port S21 pour raccordement de toute option EKRS21 - 19 € HT
Télécommande filaire		Télécommande filaire blanche BRC073 - 298 € HT
Rallonge télécommande filaire (3 m / 8 m)		3 mètres BRCW901A03 - 38 € HT - 8 mètres BRCW901A08 - 58 € HT

* EER/COP selon la norme Eurovent

Les informations présentées dans ce catalogue n'ont qu'un caractère documentaire et de vulgarisation. Ces informations doivent donc toujours être vérifiées. Daikin Airconditioning France ne saurait engager sa responsabilité en cas d'erreur ou de mauvaise interprétation.

Comfora

Mural compact et performant

Puissance 2 kW à 7,1 kW

FTXP-N

Onecta

DE SÉRIE

Pilotage à distance

Contrôle vocal via Google Assistant
et Amazon Alexa

Intégration dans les environnements
connectés Somfy et Niko



*En savoir + page 40

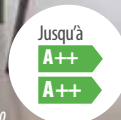

*En savoir + page 31

Distribution d'air homogène

Mode de soufflage 3D

Cette fonction combine balayage automatique vertical et horizontal permettant la distribution du flux d'air froid ou chaud dans tous les coins de la pièce quelle que soit la superficie.

Capture des allergènes

Filtre anti-allergène

Le filtre anti-allergène capture les allergènes tels que les pollens afin d'assurer une diffusion d'air plus saine.

Il est complété par un filtre désodorisant à apatite de titane éliminant les mauvaises odeurs.

Silence de fonctionnement

À partir de 19 dB(A)

Le mural Comfora assure un silence de fonctionnement en vitesse silence, équivalent à un bruissement de feuilles.

Déshumidification

Mode déshumidification

Cette fonction permet de réduire le taux d'humidité sans modification de la température ambiante.

+ d'informations sur l'ensemble des fonctionnalités en pages 36 et 44 à 57

Mural Comfora FTXP-N • RXP-N • R-32

Pour accéder à plus
d'informations techniques
<https://lead.me/FTXP-N>
<https://lead.me/RXP-N>



Informations techniques

Unité intérieure	FTXP20N	FTXP25N	FTXP35N	FTXP50N	FTXP60N	FTXP71N
Groupe extérieur	RXP20N	RXP25N	RXP35N	RXP50N	RXP60N	RXP71N
Indice puissance frigorifique	2 kW	2,5 kW	3,5 kW	5 kW	6 kW	7,1 kW

Caractéristiques de l'ensemble en mode FROID

Performances							
Puissance restituée à +35°C (min. / nom. / max.)	kW	1,30 / 2 / 2,60	1,30 / 2,50 / 3	1,30 / 3,50 / 4	1,70 / 5 / 6	1,70 / 6 / 7	2,30 / 7,10 / 7,30
Puissance absorbée à +35°C (nominale)	kW	0,53	0,66	1,07	1,39	1,82	2,69
EER*		3,75	3,75	3,26	3,61	3,29	2,64
Plage de fonctionnement	°CBS	-10~48	-10~48	-10~48	-10~48	-10~48	-10~48
Performances saisonnières							
Label saisonnier		A++	A++	A++	A++	A++	A++
SEER		7,20	7,20	7,20	7,30	6,82	6,20
Pdesign	kW	2,00	2,50	3,50	5,00	6,00	7,10
Consommation énergétique annuelle	kWh	97	121	170	240	308	401

Caractéristiques de l'ensemble en mode CHAUD

Performances							
Puissance restituée à +7°C (min. / nom. / max.)	kW	1,30 / 2,50 / 3,50	1,30 / 3 / 4	1,30 / 4 / 4,80	1,70 / 6 / 7,70	1,70 / 7 / 8	2,30 / 8,20 / 9
Puissance restituée à -5°C (nominale)	kW	1,60	1,92	2,56	3,83	4,47	5,24
Puissance restituée à -10°C (nominale)	kW	1,36	1,63	2,17	3,26	3,80	4,45
Puissance absorbée à +7°C (nominale)	kW	0,52	0,69	1,00	1,58	1,93	2,57
COP*		4,77	4,36	4,02	3,80	3,63	3,19
Plage de fonctionnement	°CBH	-15 ~ 18	-15 ~ 18	-15 ~ 18	-15 ~ 18	-15 ~ 18	-15 ~ 18
Performances saisonnières							
Label saisonnier		A++	A++	A++	A+	A+	A+
SCOP		4,65	4,61	4,64	4,40	4,10	4,01
Éligible CEE BAR-TH-129		✓	✓	✓	✓	✓	✓
Pdesign	kW	2,20	2,40	2,80	4,60	4,80	6,20
Consommation énergétique annuelle	kWh	663	728	845	1463	1638	2166

Unité intérieure

Caractéristiques générales							
Couleur		Blanc	Blanc	Blanc	Blanc	Blanc	Blanc
Dimensions - HxLxP	mm	286 x 770 x 225	286 x 770 x 225	286 x 770 x 225	295 x 990 x 263	295 x 990 x 263	295 x 990 x 263
Poids de l'unité	kg	8,5	8,5	9	13,5	13,5	13,5
Débit d'air - Froid (Silence / PV / MV / GV)	m³/h	252 / 336 / 444 / 570	252 / 348 / 462 / 582	270 / 378 / 498 / 690	498 / 690 / 840 / 978	552 / 708 / 864 / 1008	606 / 708 / 864 / 1008
Débit d'air - Chaud (Silence / PV / MV / GV)	m³/h	312 / 372 / 486 / 624	312 / 384 / 486 / 624	318 / 420 / 540 / 690	624 / 708 / 864 / 1038	660 / 744 / 918 / 1074	660 / 744 / 918 / 1074
Acoustique							
Pression sonore Froid (Silence / PV / MV / GV)	dB(A)	19 / 25 / 33 / 39	19 / 26 / 33 / 40	20 / 27 / 34 / 43	27 / 34 / 39 / 43	30 / 36 / 41 / 45	32 / 37 / 42 / 46
Pression sonore Chaud (Silence / PV / MV / GV)	dB(A)	21 / 28 / 34 / 39	21 / 28 / 34 / 40	21 / 29 / 35 / 40	30 / 33 / 38 / 42	32 / 35 / 40 / 44	33 / 36 / 41 / 45
Puissance sonore Froid / Chaud (nominale)	dB(A)	55 / 55	55 / 55	58 / 58	59 / 61	60 / 62	62 / 62

Groupe extérieur

Caractéristiques générales							
Dimensions (capot et grilles inclus) - HxLxP	mm	556 x 740 x 343	556 x 740 x 343	556 x 740 x 343	734 x 954 x 401	734 x 954 x 401	734 x 954 x 401
Poids de l'unité	kg	24	24	24	46	50	50
Acoustique							
Pression sonore Froid (nominale / GV)	dB(A)	- / 46	- / 46	- / 48	47 / -	49 / -	52 / -
Pression sonore Chaud (nominale / GV)	dB(A)	- / 47	47 / -	- / 48	49 / -	49 / -	52 / -
Puissance sonore Froid (nominale / GV)	dB(A)	60 / -	60 / -	62 / -	61 / -	63 / -	66 / -
Puissance sonore Chaud (nominale / GV)	dB(A)	60 / -	60 / -	62 / -	- / -	- / -	- / -

Caractéristiques frigorifiques

Réfrigérant / PRP							
Charge / Eq. CO ₂	kg / T	R-32 / 675	R-32 / 675	R-32 / 675	R-32 / 675	R-32 / 675	R-32 / 675
Préchargé d'usine jusqu'à	m	0,55 / 0,37	0,55 / 0,37	0,70 / 0,48	0,90 / 0,61	1,15 / 0,78	1,15 / 0,78
Longueur de tuyauterie max (UE > UI)	m	10	10	10	10	10	10
Dénivelé max (UE > UI)	m	20	20	20	30	30	30
Diamètre tube liquide - gaz	"	12	12	12	20	20	20
		1/4 - 3/8	1/4 - 3/8	1/4 - 3/8	1/4 - 1/2	1/4 - 1/2	1/4 - 1/2

Caractéristiques électriques

Phase / Fréquence / Tension							
Calibre disjoncteur	Ph/Hz/V	1~ / 50 / 220-240	1~ / 50 / 220-240	1~ / 50 / 220-240	1~ / 50 / 220-240	1~ / 50 / 220-240	1~ / 50 / 220-240
	A	16	16	16	20	20	20

Tarifs

Unité intérieure	FTXP20N	FTXP25N	FTXP35N	FTXP50N	FTXP60N	FTXP71N
Groupe extérieur	RXP20N	RXP25N	RXP35N	RXP50N	RXP60N	RXP71N
Prix € HT unité intérieure + éco-participation	476 1,04	511 1,04	679 1,04	945 2,08	1077 2,08	1212 2,08
Prix € HT groupe extérieur + éco-participation	1 029 6,67	1 128 6,67	1 299 6,67	1 986 6,67	2 582 6,67	3 425 6,67
Prix € HT de l'ensemble + éco-participation	1 505 7,71	1 639 7,71	1 978 7,71	2 931 8,75	3 659 8,75	4 637 8,75
Accessoires (p. 242 à 259)						
Télécommande IR						Télécommande infrarouge blanche - Include
Carte de pilotage à distance Onecta						Include
Adaptateur de câblage						Reproduction du port S21 pour raccordement de toute option KRP067A41 - NC
Télécommande filaire						Télécommande filaire blanche BRC073 - 298 € HT
Rallonge télécommande filaire (3 m / 8 m)						3 mètres BRCW901A03 - 38 € HT - 8 mètres BRCW901A08 - 58 € HT

* EER/COP selon la norme Eurovent
Les informations présentées dans ce catalogue n'ont qu'un caractère documentaire et de vulgarisation. Ces informations doivent donc toujours être vérifiées.
Daikin Airconditioning France ne saurait engager sa responsabilité en cas d'erreur ou de mauvaise interprétation.

Sensira

Mural standard

Puissance 2 kW à 7,1 kW

FTXF-D/E

Onecta

EN OPTION

Pilotage à distance

Contrôle vocal via Google Assistant
et Amazon Alexa

Intégration dans les environnements
connectés Somfy et Niko

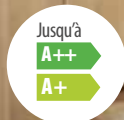

*En savoir + page 31

Silence de fonctionnement

À partir de 20 dB(A)

Le mural Sensira assure un silence de fonctionnement en vitesse silence, équivalent à un bruissement de feuilles.

Déshumidification

Mode déshumidification

Cette fonction permet de réduire le taux d'humidité sans modification de la température ambiante.

“Avis d'expert”

La gamme Sensira est idéale pour équiper une seule pièce et assurer les besoins standards en chauffage et le confort d'été.

Nouveauté : la gamme FTXF-E est désormais éligible aux CEE pour les bâtiments tertiaires, pour une meilleure compétitivité de l'offre.

+ d'informations sur l'ensemble des fonctionnalités en pages 36 et 44 à 57

Mural Sensira FTXF-D/E • RXF-D/E • R-32

Pour accéder à plus
d'informations techniques
<https://lead.me/FTXF-E> • <https://lead.me/FTXF-D>
<https://lead.me/RXF-E> • <https://lead.me/RXF-D>



Informations techniques

Unité intérieure	FTXF20E	FTXF25E	FTXF35E	FTXF42E	FTXF50D	FTXF60D	FTXF71D
Groupe extérieur	RXF20E	RXF25E	RXF35E	RXF42E	RXF50D	RXF60D	RXF71D
Indice puissance frigorifique	2 kW	2,5 kW	3,3 kW	4,2 kW	5 kW	6 kW	7,1 kW

Caractéristiques de l'ensemble en mode FROID

Performances								
Puissance restituée à +35°C (min. / nom. / max.)	kW	1,30/2/2,40	1,30/2,50/2,80	1,30/3,30/3,80	1,40/4,20/4,30	1,70/5/6	1,70/6/7	2,30/7,10/7,30
Puissance absorbée à +35°C (nominale)	kW	0,59	0,78	1,00	1,27	1,50	1,85	2,77
EER*		3,38	3,24	3,30	3,30	3,33	3,25	2,56
Plage de fonctionnement	°CBS	-10~48	-10~48	-10~48	-10~48	-10~48	-10~48	-10~48
Performances saisonnières								
Label saisonnier		A++	A++	A++	A++	A++	A++	A
SEER		6,50	6,50	6,50	6,50	6,21	6,15	5,15
Pdesign	kW	2,00	2,50	3,50	4,20	5,00	6,00	7,10
Consommation énergétique annuelle	kWh	108	135	188	226	282	342	483

Caractéristiques de l'ensemble en mode CHAUD

Performances								
Puissance restituée à +7°C (min. / nom. / max.)	kW	1,30/2,40/3,30	1,30/2,80/3,70	1,30/3,50/4,40	1,40/4,60/5	1,70/6/7,70	1,70/6,40/8	2,30/8,20/9
Puissance restituée à -5°C (nominale)	kW	1,50	1,79	2,24	2,94	3,83	4,09	5,24
Puissance restituée à -10°C (nominale)	kW	1,26	1,52	1,90	2,50	3,26	3,47	4,45
Puissance absorbée à +7°C (nominale)	kW	0,64	0,75	0,94	1,24	1,62	1,63	2,21
COP*		3,75	3,73	3,72	3,71	3,71	3,93	3,15
Plage de fonctionnement	°CBH	-15 ~ 18	-15 ~ 18	-15 ~ 18	-15 ~ 18	-15 ~ 18	-15 ~ 18	-15 ~ 18
Performances saisonnières								
Label saisonnier		A+	A+	A+	A+	A+	A+	A
SCOP		4,20	4,20	4,20	4,30	4,06	4,06	3,81
Éligible CEE BAR-TH-129		✓	✓	✓	✓	✓	✓	
Pdesign	kW	2,20	2,40	2,60	3,30	4,60	4,80	6,20
Consommation énergétique annuelle	kWh	733	801	867	1 075	1 585	1 654	2 275

Unité intérieure

Caractéristiques générales								
Couleur		Blanc mat	Blanc mat	Blanc mat	Blanc mat	Blanc mat	Blanc mat	Blanc mat
Dimensions - HxLxP	mm	286x770x225	286x770x225	286x770x225	286x770x225	295x990x263	295x990x263	295x990x263
Poids de l'unité	kg	8	8	8,5	9	13,5	13,5	13,5
Débit d'air - Froid (Silence / PV / MV / GV)	m³/h	258/360/480/588	258/372/480/600	264/384/480/690	294/414/540/756	630/714/864/1008	642/732/888/1038	642/732/888/1038
Débit d'air - Chaud (Silence / PV / MV / GV)	m³/h	318/372/498/624	318/384/504/624	318/390/516/714	312/402/528/768	642/732/888/1038	678/768/948/1074	678/768/948/1074
Acoustique								
Pression sonore Froid (Silence / PV / MV / GV)	dB(A)	20/25/33/39	20/26/33/40	20/27/34/43	22/30/36/45	31/34/39/43	33/36/41/45	34/37/42/46
Pression sonore Chaud (Silence / PV / MV / GV)	dB(A)	21/28/34/39	21/28/34/40	21/29/35/40	22/28/34/44	30/33/38/42	32/35/40/44	33/36/41/45
Puissance sonore Froid / Chaud (nominale)	dB(A)	53 / 55	54 / 55	54 / 56	59 / 59	59 / 61	60 / 62	62 / 62

Groupe extérieur

Caractéristiques générales								
Dimensions (capot et grilles inclus) - HxLxP	mm	556x740x343	556x740x343	556x740x343	556x740x343	734x870x373	734x870x373	734x870x373
Poids de l'unité	kg	24	24	24	28	46	50	50
Acoustique								
Pression sonore Froid (nominale / GV)	dB(A)	- / 46	- / 46	- / 48	- / 48	47 / -	49 / -	52 / -
Pression sonore Chaud (nominale / GV)	dB(A)	- / 47	- / 47	- / 48	- / 48	49 / -	49 / -	52 / -
Puissance sonore Froid (nominale / GV)	dB(A)	60 / -	60 / -	61 / -	61 / -	61 / -	63 / -	66 / -
Puissance sonore Chaud (nominale / GV)	dB(A)	60 / -	60 / -	62 / -	62 / -	- / -	- / -	- / -

Caractéristiques frigorifiques

		R-32 / 675	R-32 / 675	R-32 / 675	R-32 / 675	R-32/675	R-32/675	R-32/675
Réfrigérant / PRP								
Charge / Eq. CO ₂	kg/T	0,42/0,28	0,42/0,28	0,55/0,37	0,75/0,51	0,90/0,61	1,15/0,78	1,15/0,78
Préchargé d'usine jusqu'à	m	10	10	10	10	10	10	10
Longueur de tuyauterie max (UE > UI)	m	20	20	20	20	30	30	30
Dénivelé max (UE > UI)	m	12	12	12	12	20	20	20
Diamètre tube liquide - gaz	"	1/4 - 3/8	1/4 - 3/8	1/4 - 3/8	1/4 - 3/8	1/4 - 1/2	1/4 - 1/2	1/4 - 1/2

Caractéristiques électriques

Phase / Fréquence / Tension	Ph/Hz/V	1~/50/220-240	1~/50/220-240	1~/50/220-240	1~/50/220-240	1~/50/220-240	1~/50/220-240	1~/50/220-240
Calibre disjoncteur	A	16	16	16	16	20	20	20

Tarifs

Unité intérieure	FTXF20E	FTXF25E	FTXF35E	FTXF42E	FTXF50D	FTXF60D	FTXF71D
Groupe extérieur	RXF20E	RXF25E	RXF35E	RXF42E	RXF50D	RXF60D	RXF71D
Prix € HT unité intérieure + éco-participation	487 1,04	511 1,04	645 1,04	722 1,04	783 2,08	853 2,08	1023 2,08
Prix € HT groupe extérieur + éco-participation	813 6,67	856 6,67	941 6,67	1 346 6,67	1 684 6,67	1 989 6,67	2 613 6,67
Prix € HT de l'ensemble + éco-participation	1 300 7,71	1 367 7,71	1 586 7,71	2 068 7,71	2 467 8,75	2 842 8,75	3 636 8,75
Accessoires (p. 242 à 259)							
Télécommande IR	Télécommande infrarouge blanche - Incluse						
Carte de pilotage à distance Onecta	BRP069C47 (modèles FTXF-E) et BRP069B45 (modèles FTXF-D) - 115 € HT						
Adaptateur de câblage	Reproduction du port S21 pour raccordement de toute option (hors carte Onecta) pour modèles FTXF-E uniquement KRP067A41 - NC						
Télécommande filaire	Télécommande filaire blanche BRC073 - 298 € HT						
Rallonge télécommande filaire (3 m / 8 m)	3 mètres BRCW901A03 - 38 € HT - 8 mètres BRCW901A08 - 58 € HT						

* EER/COP selon la norme Eurovent
Les informations présentées dans ce catalogue n'ont qu'un caractère documentaire et de vulgarisation. Ces informations doivent donc toujours être vérifiées.
Daikin Airconditioning France ne saurait engager sa responsabilité en cas d'erreur ou de mauvaise interprétation.

Perfera

Mural haute performance, optimisé pour le tertiaire

Puissance 3,5 kW à 6 kW
FTXM-R

Onecta

DE SÉRIE

Pilotage à distance
Contrôle vocal via Google Assistant
et Amazon Alexa
Intégration dans les environnements
connectés Somfy et Niko

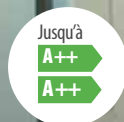

*En savoir + page 31

Augmenter le nombre possible de configurations d'installation

Dans les petites applications du tertiaire, le groupe extérieur est bien souvent éloigné de l'unité intérieure. Grâce à une longueur frigorifique admise jusqu'à 50 m entre les deux unités, unique pour ce type de puissance, vous allez augmenter les configurations d'installation.

Ensemble idéal pour les petits locaux serveurs

Les applications de locaux serveurs nécessitent des besoins élevés en puissance froide sensible. En autorisant les combinaisons asymétriques, c'est-à-dire que l'unité intérieure est d'une taille plus élevée par rapport à celle du groupe, les muraux Perfera proposent une part de puissance sensible plus élevée et répondent ainsi au besoin de puissance en froid pour ces applications spécifiques.

La sérénité en toutes saisons

Grâce à un fonctionnement assuré en mode chaud et en mode froid jusqu'à -20°C extérieur.

+ d'informations sur l'ensemble des fonctionnalités en pages 60 à 73

Mural Perfera tertiaire FTXM-R • RZAG-A • R-32

SkyAir Alpha-series

Pour accéder à plus d'informations techniques
https://lead.me/FTXM-R_1
<https://lead.me/RZAG-A>



Informations techniques

Unité intérieure	FTXM35R	FTXM50R	FTXM60R
Groupe extérieur Sky Air	RZAG35A	RZAG50A	RZAG60A
Indice puissance frigorifique	3,5 kW	5 kW	6 kW

Caractéristiques de l'ensemble en mode FROID

Performances				
Puissance restituée à +35°C (min. / nom. / max.)	kW	1,60 / 3,50 / 5	1,70 / 5 / 6	1,70 / 6 / 6,80
Puissance absorbée à +35°C (nominale)	kW	0,81	1,25	1,71
EER*		4,30	4,00	3,50
Plage de fonctionnement	°CBS	-20~52	-20~52	-20~52
Performances saisonnières				
Label saisonnier		A++	A++	A++
SEER		7,70	7,41	6,90
Éligible CEE BAT-TH-158		✓	✓	✓
Pdesign	kW	3,50	5,00	6,00
Consommation énergétique annuelle	kWh	159	236	304

Caractéristiques de l'ensemble en mode CHAUD

Performances				
Puissance restituée à +7°C (min. / nom. / max.)	kW	1,40 / 4 / 5,30	1,50 / 6 / 6,50	1,60 / 7 / 7,50
Puissance restituée à -5°C (nominale)	kW	2,73	4,62	6,00
Puissance restituée à -10°C (nominale)	kW	2,19	4,19	5,19
Puissance absorbée à +7°C (nominale)	kW	1,04	1,50	1,94
COP*		3,85	4,00	3,61
Plage de fonctionnement	°CBH	-21~18	-21~18	-21~18
Performances saisonnières				
Label saisonnier		A++	A++	A+
SCOP		4,60	4,60	4,35
Éligible CEE BAT-TH-158		✓	✓	✓
Pdesign	kW	2,60	4,50	4,60
Consommation énergétique annuelle	kWh	790	1369	1480

Unité intérieure

Caractéristiques générales				
Couleur		Blanc	Blanc	Blanc
Dimensions - HxLxP	mm	295 x 778 x 272	299 x 998 x 292	299 x 998 x 292
Poids de l'unité	kg	10	14,5	14,5
Débit d'air - Froid (Silence / PV / MV / GV)	m³/h	252 / 360 / 468 / 678	498 / 684 / 840 / 948	546 / 708 / 840 / 1002
Débit d'air - Chaud (Silence / PV / MV / GV)	m³/h	294 / 390 / 510 / 588	630 / 720 / 852 / 948	666 / 744 / 912 / 990
Acoustique				
Pression sonore Froid (Silence / PV / MV / GV)	dB(A)	19/29/33/45	27/36/40/44	30/37/42/46
Pression sonore Chaud (Silence / PV / MV / GV)	dB(A)	20/28/35/39	31/34/39/43	33/36/41/45
Puissance sonore Froid / Chaud (nominale)	dB(A)	58/54	58/58	60/59

Groupe extérieur

Caractéristiques générales				
Dimensions (capot et grilles inclus) - HxLxP	mm	734 x 954 x 401	734 x 954 x 401	734 x 954 x 401
Poids de l'unité	kg	52	52	52
Acoustique				
Pression sonore Froid (nominale)	dB(A)	48	49	50
Pression sonore Chaud (nominale)	dB(A)	48	49	50
Puissance sonore Froid / Chaud (nominale)	dB(A)	62 / 62	63 / 63	64 / 64

Caractéristiques frigorifiques

Réfrigérant / PRP		R-32 / 675	R-32 / 675	R-32 / 675
Charge / Eq. CO ₂	kg / T	1,55 / 1,05	1,55 / 1,05	1,55 / 1,05
Préchargé d'usine jusqu'à	m	30	30	30
Longueur de tuyauterie max (UE > UI)	m	50	50	50
Dénivelé max (UE > UI)	m	30	30	30
Diamètre tube liquide - gaz	"	1/4 - 3/8	1/4 - 1/2	1/4 - 1/2

Caractéristiques électriques

Phase / Fréquence / Tension	Ph/Hz/V	1~/50/220-240	1~/50/220-240	1~/50/220-240
Calibre disjoncteur	A	16	16	20

Tarifs

Unité intérieure	FTXM35R	FTXM50R	FTXM60R
Groupe extérieur	RZAG35A	RZAG50A	RZAG60A
Prix € HT unité intérieure	793	1 074	1 226
+ éco-participation	2,08	2,08	2,08
Prix € HT groupe extérieur	2 015	2 388	3 023
+ éco-participation	6,67	6,67	6,67
Prix € HT de l'ensemble	2 808	3 462	4 249
+ éco-participation	8,75	8,75	8,75
Accessoires (p. 242 à 259)			
Télécommande IR	Télécommande infrarouge blanche - Incluse		
Carte de pilotage à distance Onecta	Incluse		
Adaptateur de câblage	Reproduction du port S21 pour raccordement de toute option EKRS21 - 19 € HT		
Télécommande filaire	Télécommande filaire blanche BRC073 - 298 € HT		
Rallonge télécommande filaire (3 m / 8 m)	3 mètres BRCW901A03 - 38 € HT - 8 mètres BRCW901A08 - 58 € HT		

* EER/COP selon la norme Eurovent

Les informations présentées dans ce catalogue n'ont qu'un caractère documentaire et de vulgarisation. Ces informations doivent donc toujours être vérifiées. Daikin Airconditioning France ne saurait engager sa responsabilité en cas d'erreur ou de mauvaise interprétation.

FAA-B

Mural tertiaire

Puissance 6,8 kW à 9,5 kW

Onecta

EN OPTION

Pilotage à distance
Contrôle vocal via Google Assistant
et Amazon Alexa

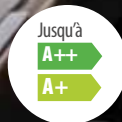
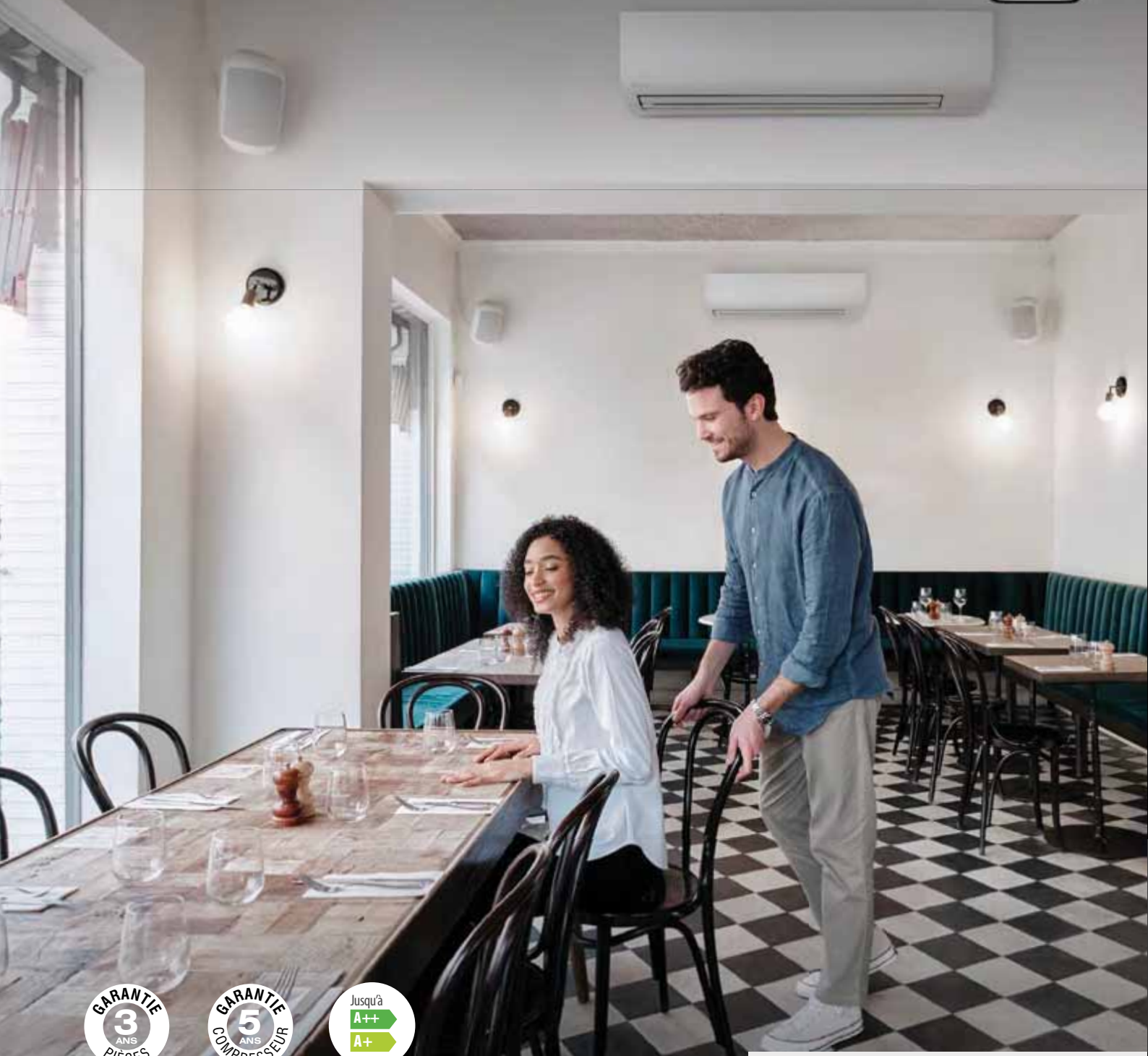

La solution économique

Installée au mur, généralement en hauteur, l'unité murale est une solution très performante d'un point de vue énergétique. Elle est la solution la plus économique et optimale pour les besoins primaires en rafraîchissement et en chauffage.

Un nouveau design

Façade plate et élégante pour une intégration plus harmonieuse.

Télécommandes filaires Madoka BRC1H52W/S/K



- > Design élégant et contemporain
- > Interface équipée de « l'œil bleu » Daikin
- > Modèle disponible en trois couleurs (blanc, gris, noir).

+ d'informations sur l'ensemble des fonctionnalités en pages 60 à 73

RZAG-NV/Y1 - RZASG-MV/ Y1 ARXM-R - AZAS-MV/Y1

BLUEEVOLUTION

R-32



SkyAir A-series

MURAL
TERTIAIRE

Une durabilité optimale

Équivalent de CO₂ réduit grâce à l'utilisation du réfrigérant R-32

- > Potentiel de Réchauffement Planétaire (PRP) réduit de 68 % par rapport au réfrigérant R-410A
- > Réfrigérant monocomposant, facilement réutilisable et recyclable
- > Durabilité optimale sur l'intégralité du cycle de vie grâce à une efficacité saisonnière en conditions réelles de fonctionnement, inégalée sur le marché.

Alpha-series

- > Solution de pointe pour les **applications commerciales**
- > Groupes extérieurs ultra compacts pour une **installation facilitée**
- > Variation de la température de réfrigérant (VRT®)
- > Technologie de **remplacement (R-410A vers R-32)**
- > Plage de fonctionnement jusqu'à **-20 °C chaud / froid**
- > Solution privilégiée pour les **locaux serveurs**
- > Longueur de tubes **jusqu'à 85 m**



RZAG-NV/Y1

6,8 kW - 9,5 kW

85 m A++

TWIN

Advance-series

- > Technologie et confort combinés pour les **applications commerciales**
- > Groupes extérieurs compacts pour une **installation facilitée**
- > Technologie de **remplacement (R-410A vers R-32)**
- > Plage de fonctionnement jusqu'à **-15 °C (RZASG-M) chaud / froid**
- > Longueur de tubes **jusqu'à 50 m**



RZASG-MV/Y1

6,8 kW - 9,5 kW

50 m A++

TWIN

Active-series

- > Solution idéale pour les **petits magasins**
- > Groupes extérieurs compacts pour une **installation facilitée**
- > Technologie de **remplacement (R-410A vers R-32)**
- > Exclusivement proposé en **application Monosplit**
- > Longueur de tubes **jusqu'à 30 m**



ARXM-R

6,8 kW

30 m A+



AZAS-MV/Y1

9,5 kW

30 m A

Mural tertiaire FAA-B • RZAG-NV1/NY1 • R-32

SkyAir Alpha-series

Pour accéder à plus
d'informations techniques
<https://lead.me/FAA-B>

<https://lead.me/RZAG-NV1> • <https://lead.me/RZAG-NY1>



Informations techniques

Unité intérieure	FAA71B	FAA71B	FAA100B	FAA100B
Groupe extérieur Sky Air	RZAG71NV1	RZAG71NY1	RZAG100NV1	RZAG100NY1
Indice puissance frigorifique	6,8 kW	6,8 kW	9,5 kW	9,5 kW

Caractéristiques de l'ensemble en mode FROID

Performances					
Puissance restituée à +35°C (min. / nom. / max.)	kW	3,20 / 6,80 / 8,00	3,20 / 6,80 / 8	5 / 9,50 / 11,20	5 / 9,50 / 11,20
Puissance absorbée à +35°C (nominale)	kW	2,08	2,08	2,93	2,93
EER*		3,27	3,27	3,24	3,24
Plage de fonctionnement	°CBS	-20~52	-20~52	-20~52	-20~52
Performances saisonnières					
Label saisonnier		A++	A++	A++	A++
SEER		6,58	6,58	6,42	6,42
Pdesign	kW	6,80	6,80	9,50	9,50
Consommation énergétique annuelle	kWh	362	362	518	518

Caractéristiques de l'ensemble en mode CHAUD

Performances					
Puissance restituée à +7°C (min. / nom. / max.)	kW	3,50 / 7,50 / 9	3,50 / 7,50 / 9	5,10 / 10,8 / 12	5,10 / 10,8 / 12
Puissance restituée à -5°C (maximale)	kW	7,53	7,53	10,00	10,00
Puissance restituée à -10°C (maximale)	kW	7,07	7,07	9,43	9,43
Puissance absorbée à +7°C (nominale)	kW	2,19	2,19	3,41	3,41
COP*		3,42	3,42	3,17	3,17
Plage de fonctionnement	°CBH	-20~18	-20~18	-20~18	-20~18
Performances saisonnières					
Label saisonnier		A+	A+	A+	A+
SCOP		4,20	4,20	4,01	4,01
Pdesign	kW	4,70	4,70	7,80	7,80
Consommation énergétique annuelle	kWh	1567	1567	2723	2723

Unité intérieure

Caractéristiques générales					
Couleur		Blanc	Blanc	Blanc	Blanc
Dimensions - H x L x P	mm	290 x 1050 x 269	290 x 1050 x 269	340 x 1200 x 262	340 x 1200 x 262
Poids de l'unité	kg	14	14	18	18
Débit d'air - Froid (PV / MV / GV)	m³/h	726 / 804 / 972	726 / 804 / 972	1122 / 1266 / 1380	1122 / 1266 / 1380
Débit d'air - Chaud (PV / MV / GV)	m³/h	762 / 852 / 1014	762 / 852 / 1014	1122 / 1254 / 1380	1122 / 1254 / 1380
Acoustique					
Pression sonore Froid (PV / MV / GV)	dB(A)	40 / 42 / 45	40 / 42 / 45	41 / 45 / 49	41 / 45 / 49
Pression sonore Chaud (PV / MV / GV)	dB(A)	40 / 42 / 45	40 / 42 / 45	41 / 45 / 49	41 / 45 / 49
Puissance sonore Froid (PV / MV / GV)	dB(A)	56 / 58 / 61	56 / 58 / 61	58 / 62 / 65	58 / 62 / 65
Puissance sonore Chaud (PV / MV / GV)	dB(A)	56 / 58 / 61	56 / 58 / 61	58 / 62 / 65	58 / 62 / 65

Groupe extérieur

Caractéristiques générales					
Dimensions (capot et grilles inclus) - H x L x P	mm	870 x 1100 x 490	870 x 1100 x 490	870 x 1100 x 490	870 x 1100 x 490
Poids de l'unité	kg	81	81	85	85
Débit d'air - Froid / Chaud (GV)		4080 / 4500	4080 / 4500	4020 / 4920	4980 / 4920
Acoustique					
Pression sonore Froid (nominale)	dB(A)	46	46	47	47
Pression sonore Chaud (nominale)	dB(A)	48	48	50	50
Puissance sonore Froid / Chaud (nominale)	dB(A)	64 / -	65 / -	66 / -	66 / -
Mode réduit de nuit Froid/Chaud (N1/N2/N3)	dB(A)	44 / 42 / 40	44 / 42 / 40	45 / 43 / 41	45 / 43 / 41
Baisse du niveau sonore Froid / Chaud (EKLN140A**)	dB(A)	37 / 39	37 / 39	38 / 42	38 / 42

Caractéristiques frigorifiques

Régulateur / PRP					
Régulateur / PRP		R-32/675	R-32/675	R-32/675	R-32/675
Charge / Eq. CO ₂	kg/T	3,20 / 2,16	3,20 / 2,16	3,20 / 2,16	3,20 / 2,16
Préchargé d'usine jusqu'à	m	40	40	40	40
Longueur de tuyauterie max (UE > UI)	m	55	55	85	85
Dénivelé max (UE > UI)	m	30	30	30	30
Diamètre tube liquide - gaz	"	3/8 - 5/8	3/8 - 5/8	3/8 - 5/8	3/8 - 5/8

Caractéristiques électriques

Phase / Fréquence / Tension					
Phase / Fréquence / Tension	Ph/Hz/V	1~/50/220-240	3~/50/380-415	1~/50/220-240	3~/50/380-415
Calibre disjoncteur	A	20	16	32	16

Tarifs

Unité intérieure	FAA71B	FAA71B	FAA100B	FAA100B	
Groupe extérieur	RZAG71NV1	RZAG71NY1	RZAG100NV1	RZAG100NY1	
Prix € HT unité intérieure + éco-participation	2589 2,08	2589 2,08	2946 4,17	2946 4,17	
Prix € HT télécommande filaire BRC1H52W	243	243	243	243	
Prix € HT groupe extérieur + éco-participation	3421 6,67	3527 6,67	4926 6,67	5166 6,67	
Prix € HT de l'ensemble + éco-participation	6253 8,75	6359 8,75	8115 10,84	8355 10,84	
Accessoires (p. 242 à 259)					
Télécommande filaire	Télécommande filaire Madoka blanche / argent / noire BRC1H52W/S/K - 243 € HT				
Télécommande IR	Télécommande infrarouge BRC7EA631 pour unité FAA71B - 236 € HT / Télécommande infrarouge BRC7EA632 pour unité FAA100B - 236 € HT				
Carte de pilotage à distance Onecta	La télécommande filaire BRC1H52W/S/K devra être également installée pour activer l'option de pilotage à distance / BRP069C81 - 198 € HT				
Caisson bas niveaux sonores	Compatible avec les groupes Alpha Série N - EKLN140A : 4985 € HT				

Mural tertiaire FAA-B • RZASG-MV1/MY1 • R-32

SkyAir Advance-series

Pour accéder à plus
d'informations techniques
https://lead.me/FAA-B_1
<https://lead.me/RZASG-MV1> • <https://lead.me/RZASG-MY1>



Informations techniques

Unité intérieure	FAA71B	FAA100B	FAA100B
Groupe extérieur Sky Air	RZASG71MV1	RZASG100MV1	RZASG100MY1
Indice puissance frigorifique	6,8 kW	9,5 kW	9,5 kW

Caractéristiques de l'ensemble en mode FROID

Performances				
Puissance restituée à +35°C (min. / nom. / max.)	kW	3,20 / 6,80 / 8	5 / 9,50 / 11,20	5,00 / 9,50 / 11,20
Puissance absorbée à +35°C (nominale)	kW	2,00	3,52	3,52
EER*		3,40	2,70	2,70
Plage de fonctionnement	°CBS	-15~46	-15~46	-15~46
Performances saisonnières				
Label saisonnier		A++	A+	A+
SEER		6,41	5,83	5,83
Pdesign	kW	6,80	9,50	9,50
Consommation énergétique annuelle	kWh	371	570	570

Caractéristiques de l'ensemble en mode CHAUD

Performances				
Puissance restituée à +7°C (min. / nom. / max.)	kW	3,50 / 7,50 / 9	5,10 / 10,80 / 12,80	5,10 / 10,80 / 12,80
Puissance restituée à -5°C (maximale)	kW	6,20	10,00	10,00
Puissance restituée à -10°C (maximale)	kW	5,67	9,43	9,43
Puissance absorbée à +7°C (nominale)	kW	2,09	2,85	2,85
COP*		3,58	4,61	4,61
Plage de fonctionnement	°CBH	-15~15,5	-15~15,5	-15~15,5
Performances saisonnières				
Label saisonnier		A	A	A
SCOP		3,90	3,85	3,85
Pdesign	kW	4,50	6,00	6,00
Consommation énergétique annuelle	kWh	1615	2182	2182

Unité intérieure

Caractéristiques générales				
Couleur		Blanc	Blanc	Blanc
Dimensions - H x L x P	mm	290 x 1 050 x 269	340 x 1 200 x 262	340 x 1 200 x 262
Poids de l'unité	kg	14	18	18
Débit d'air - Froid (PV / MV / GV)	m³/h	726 / 804 / 972	1122 / 1266 / 1380	1122 / 1266 / 1380
Débit d'air - Chaud (PV / MV / GV)	m³/h	762 / 852 / 1014	1122 / 1254 / 1380	1122 / 1254 / 1380
Acoustique				
Pression sonore Froid (PV / MV / GV)	dB(A)	40/42/45	41/45/49	41/45/49
Pression sonore Chaud (PV / MV / GV)	dB(A)	40/42/45	41/45/49	41/45/49
Puissance sonore Froid (PV / MV / GV)	dB(A)	56/58/61	58/62/65	58/62/65
Puissance sonore Chaud (PV / MV / GV)	dB(A)	56/58/61	58/62/65	58/62/65

Groupe extérieur

Caractéristiques générales				
Dimensions (capot et grilles inclus) - H x L x P	mm	770 x 900 x 350	990 x 940 x 350	990 x 940 x 350
Poids de l'unité	kg	60	70	70
Débit d'air - Froid / Chaud (GV)		3120 / 3000	4140 / 4920	4140 / 4920
Acoustique				
Pression sonore Froid (nominale)	dB(A)	46	53	53
Pression sonore Chaud (nominale)	dB(A)	47	53	57
Puissance sonore Froid (nominale)	dB(A)	65	70	70
Mode réduit de nuit Froid	dB(A)	42	44	44

Caractéristiques frigorifiques

Réfrigérant / PRP		R-32/675	R-32/675	R-32/675
Charge / Eq. CO ₂	kg / T	2,45 / 1,65	2,60 / 1,76	2,60 / 1,76
Préchargé d'usine jusqu'à	m	30	30	30
Longueur de tuyauterie max (UE > UI)	m	50	50	50
Dénivelé max (UE > UI)	m	30	30	30
Diamètre tube liquide - gaz	"	3/8 - 5/8	3/8 - 5/8	3/8 - 5/8

Caractéristiques électriques

Phase / Fréquence / Tension	Ph/Hz/V	1~/50/220-240	1~/50/220-240	3~/50/380-415
Calibre disjoncteur	A	20	25	16

Tarifs

Unité intérieure	FAA71B	FAA100B	FAA100B
Groupe extérieur	RZASG71MV1	RZASG100MV1	RZASG100MY1
Prix € HT unité intérieure	2 589	2 946	2 946
+ éco-participation	2,08	4,17	4,17
Prix € HT télécommande filaire BRC1H52W	243	243	243
Prix € HT groupe extérieur	2 744	3 829	3 948
+ éco-participation	6,67	6,67	6,67
Prix € HT de l'ensemble	5 576	7 018	7 137
+ éco-participation	8,75	10,84	10,84
Accessoires (p. 242 à 259)			
Télécommande filaire	Télécommande filaire Madoka blanche / argent / noire BRC1H52W/S/K - 243 € HT		
Télécommande IR	Télécommande infrarouge BRC7EA631 pour unité FAA71B - 236 € HT / Télécommande infrarouge BRC7EA632 pour unité FAA100B - 236 € HT		
Carte de pilotage à distance Onecta	La télécommande filaire BRC1H52W/S/K devra être également installée pour activer l'option de pilotage à distance / BRP069C81 - 198 € HT		

* EER/COP selon la norme Eurovent

Les informations présentées dans ce catalogue n'ont qu'un caractère documentaire et de vulgarisation. Ces informations doivent donc toujours être vérifiées. Daikin Airconditioning France ne saurait engager sa responsabilité en cas d'erreur ou de mauvaise interprétation.

Mural tertiaire FAA-B • ARXM-R / AZAS-MV1-MY1 • R-32

SkyAir Active-series

Pour accéder à plus d'informations techniques
https://lead.me/FAA-B_2 • <https://lead.me/ARXM-R>
<https://lead.me/AZASMV1> • <https://lead.me/AZASY1>



Informations techniques

Unité intérieure	FAA71B	FAA100B	FAA100B
Groupe extérieur Sky Air	ARXM71R	AZAS100MV1	AZAS100MY1
Indice puissance frigorifique	6,8 kW	9,5 kW	9,5 kW

Caractéristiques de l'ensemble en mode FROID

Performances				
Puissance restituée à +35°C (min. / nom. / max.)	kW	- / 6,80 / -	5 / 9,50 / 11,20	5 / 9,50 / 11,20
Puissance absorbée à +35°C (nominale)	kW	2,00	3,52	3,52
EER*		3,40	2,70	2,70
Plage de fonctionnement	°CBS	-15~46	-15~46	-15~46
Performances saisonnières				
Label saisonnier		A+	A	A
SEER		5,77	5,25	5,25
Pdesign	kW	6,80	9,50	9,50
Consommation énergétique annuelle	kWh	412	633	633

Caractéristiques de l'ensemble en mode CHAUD

Performances				
Puissance restituée à +7°C (min. / nom. / max.)	kW	- / 7,50 / -	5,10 / 10,80 / 12,80	5,10 / 10,80 / 12,80
Puissance restituée à -5°C (maximale)	kW	4,73	10,00	10,00
Puissance restituée à -10°C (maximale)	kW	4,95	9,43	9,43
Puissance absorbée à +7°C (nominale)	kW	2,35	2,85	2,85
COP*		3,19	4,61	4,61
Plage de fonctionnement	°CBH	-15~18	-15~15,5	-15~15,5
Performances saisonnières				
Label saisonnier		A	A	A
SCOP		3,81	3,81	3,81
Pdesign	kW	4,50	6,00	6,00
Consommation énergétique annuelle	kWh	1652	2205	2205

Unité intérieure

Caractéristiques générales				
Couleur		Blanc	Blanc	Blanc
Dimensions - H x L x P	mm	290 x 1 050 x 269	340 x 1 200 x 262	340 x 1 200 x 262
Poids de l'unité	kg	14	18	18
Débit d'air - Froid (PV / MV / GV)	m³/h	726 / 804 / 972	1122 / 1266 / 1380	1122 / 1266 / 1380
Débit d'air - Chaud (PV / MV / GV)	m³/h	762 / 852 / 1014	1122 / 1254 / 1380	1122 / 1254 / 1380
Acoustique				
Pression sonore Froid (PV / MV / GV)	dB(A)	40/42/45	41/45/49	41/45/49
Pression sonore Chaud (PV / MV / GV)	dB(A)	40/42/45	41/45/49	41/45/49
Puissance sonore Froid (PV / MV / GV)	dB(A)	56/58/61	58/62/65	58/62/65
Puissance sonore Chaud (PV / MV / GV)	dB(A)	56/58/61	58/62/65	58/62/65

Groupe extérieur

Caractéristiques générales				
Dimensions (capot et grilles inclus) - H x L x P	mm	734 x 954 x 375	990 x 940 x 352	990 x 940 x 352
Poids de l'unité	kg	49	70	70
Débit d'air - Froid / Chaud (GV)		2 796 / 2 646	4 140 / 4 920	4 140 / 4 920
Acoustique				
Pression sonore Froid (nominale)	dB(A)	52	53	53
Pression sonore Chaud (nominale)	dB(A)	52	57	57
Puissance sonore Froid / Chaud (nominale)	dB(A)	65 / -	70 / -	70 / -

Caractéristiques frigorifiques

Réfrigérant / PRP		R-32/675	R-32/675	R-32/675
Charge / Eq. CO ₂	kg / T	1,15/0,78	2,60/1,76	2,60/1,76
Préchargé d'usine jusqu'à	m	10	30	30
Longueur de tuyauterie max (UE > UI)	m	30	30	30
Dénivelé max (UE > UI)	m	20	30	30
Diamètre tube liquide - gaz	"	3/8 - 5/8	3/8 - 5/8	3/8 - 5/8

Caractéristiques électriques

Phase / Fréquence / Tension	Ph/Hz/V	1~ / 50 / 220-240	1~ / 50 / 220-240	3~ / 50 / 380-415
Calibre disjoncteur	A	16	25	16

Tarifs

Unité intérieure	FAA71B	FAA100B	FAA100B
Groupe extérieur	ARXM71R	AZAS100MV1	AZAS100MY1
Prix € HT unité intérieure	2 589	2 946	2 946
+ éco-participation	2,08	4,17	4,17
Prix € HT télécommande filaire blanche BRC1H52W	243	243	243
Prix € HT groupe extérieur	1 525	2 426	2 584
+ éco-participation	6,67	6,67	6,67
Prix € HT de l'ensemble	4 357	5 615	5 773
+ éco-participation	8,75	10,84	10,84
Accessoires (p. 242 à 259)			
Télécommande filaire	Télécommande filaire Madoka blanche / argent / noire BRC1H52W/S/K - 243 € HT		
Télécommande IR	Télécommande infrarouge BRC7EA631 pour unité FAA71B - 236 € HT / Télécommande infrarouge BRC7EA632 pour unité FAA100B - 236 € HT		
Carte de pilotage à distance Onecta	La télécommande filaire BRC1H52W/S/K devra être également installée pour activer l'option de pilotage à distance / BRP069C81 - 198 € HT		



Gamme Console



Console Perfera



Console non carrossée

La console

Posée au sol ou au-dessus des plinthes, standard ou (semi) encastrée, grâce à sa capacité de convection, la console est la solution de chauffage optimale pour le remplacement des radiateurs électriques. C'est la solution de chauffage par excellence parmi les pompes à chaleur Air / Air, pour un maximum de confort et d'économies.

Console
Perfera FVXM-A(9)

Extrêmement silencieuse et performante, elle assure une diffusion homogène et douce de l'air. Optimale pour des besoins prioritaires en chauffage, elle s'intégrera en toute discrétion dans tous les intérieurs, et en particulier en remplacement des convecteurs électriques.



Console non carrossée

FNA-A9

Grâce à sa faible profondeur d'encastrement, cette unité devient invisible et s'avère parfaitement adaptée pour des applications tertiaires.

Se projeter dans son intérieur ou à l'extérieur grâce à l'appli Daikin 3D.

À tester!



Disponible sur

Google play

Disponible sur

App Store

Piloter l'unité Daikin* où que vous soyez avec l'appli Onecta



Disponible sur

Google play

Disponible sur

App Store

* De série ou en option selon les unités

Perfera

Console design hautes performances

Puissance 2 kW à 5 kW

FVXM-A9

Onecta

DE SÉRIE

Pilotage à distance
Contrôle vocal via Google Assistant
et Amazon Alexa
Intégration dans les environnements
connectés Somfy et Niko



*En savoir + page 40

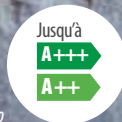

*En savoir + page 31

Diffusion d'air optimale

Modes Floor Warming et Double Flux

La fonction Floor Warming optimise la convection en diffusant le flux d'air par le bas de l'unité pour une meilleure répartition de la chaleur dans la pièce. La fonction Double Flux permet une diffusion par le bas et le haut de l'unité.

Chaleur douce et silencieuse

Mode Heat Plus

En abaissant le débit d'air et en augmentant la température de soufflage, cette fonctionnalité simule l'effet radiant d'un radiateur et apporte une sensation de chaleur douce et silencieuse.

Chauffage plus rapide

Fonctionnement Heat Boost

Cette fonction automatique assure un chauffage rapide de votre intérieur au démarrage du système. Elle permet d'atteindre le point de consigne 14 % plus rapidement qu'une pompe à chaleur Air / Air classique.

Purification de l'air

Technologie Flash Streamer

Le Flash Streamer décompose les allergènes tels que les pollens ou les allergènes fongiques et les mauvaises odeurs. Il est complété par un filtre anti-allergène et un filtre désodorisant à apatite de titane.

+ d'informations sur l'ensemble des fonctionnalités en pages 36 et 44 à 57

Console Perfera CVXM-A9 / FVXM-A9 • RXM-R(9) • R-32

Pour accéder à plus d'informations techniques
<https://lead.me/FVXM-A9>
<https://lead.me/RXM-R9> • <https://lead.me/RXM-R>



Informations techniques

Unité intérieure	CVXM20A9	FVXM25A9	FVXM35A9	FVXM50A9
Groupe extérieur	Multisplit	RXM25R9	RXM35R9	RXM50R
Indice puissance frigorifique	2 kW	2,4 kW	3,4 kW	5 kW

Caractéristiques de l'ensemble en mode FROID

Performances					
Puissance restituée à +35°C (min. / nom. / max.)	kW	Disponible uniquement pour applications de type Multisplit	1,30 / 2,40 / 3,50	1,40 / 3,40 / 4	1,40 / 5 / 5,80
Puissance absorbée à +35°C (nominale)	kW		0,54	0,85	1,31
EER**			4,47	4,01	3,81
Plage de fonctionnement	°CBS		-10~46	-10~46	-10~46
Performances saisonnières					
Label saisonnier		Disponible uniquement pour applications de type Multisplit	A+++	A++	A++
SEER			8,55	8,11	7,30
Pdesign	kW		2,40	3,40	5,00
Consommation énergétique annuelle	kWh		98	147	240

Caractéristiques de l'ensemble en mode CHAUD

Performances					
Puissance restituée à +7°C (min. / nom. / max.)	kW	Disponible uniquement pour applications de type Multisplit	1,30 / 3,40 / 4,70	1,40 / 4,50 / 5,80	1,40 / 5,80 / 8,10
Puissance restituée à -5°C (nominale)	kW		2,51	3,00	3,85
Puissance restituée à -10°C (nominale)	kW		2,14	3,24	3,04
Puissance absorbée à +7°C (nominale)	kW		0,75	1,15	1,52
COP**		4,55	3,90	3,81	
Plage de fonctionnement	°CBH	-15 ~ 18	-15~18	-15~18	
Performances saisonnières					
Label saisonnier		Disponible uniquement pour applications de type Multisplit	A++	A++	A+
SCOP			4,65	4,63	4,31
Éligible CEE BAR-TH-129			✓	✓	✓
Pdesign	kW		2,30	2,80	4,10
Consommation énergétique annuelle	kWh	693	847	1 330	

Unité intérieure

Caractéristiques générales					
Couleur		Blanc	Blanc	Blanc	Blanc
Dimensions - HxLxP	mm	600x750x238	600x750x238	600x750x238	600x750x238
Poids de l'unité	kg	14	14	14	14
Débit d'air - Froid (Silence / PV / MV / GV)	m³/h	246 / 294 / 420 / 522	246 / 294 / 420 / 522	246 / 294 / 420 / 522	324 / 396 / 540 / 696
Débit d'air - Chaud (Silence / PV / MV / GV)	m³/h	246 / 336 / 432 / 552	246 / 336 / 432 / 552	246 / 336 / 432 / 588	354 / 504 / 600 / 768
Acoustique					
Pression sonore Froid (Silence / PV / MV / GV)	dB(A)	22 / 25 / 32 / 38	20 / 25 / 32 / 38	20 / 25 / 32 / 39	27 / 31 / 38 / 44
Pression sonore Chaud (Silence / PV / MV / GV)	dB(A)	21 / 25 / 32 / 38	19 / 25 / 32 / 38	19 / 25 / 32 / 39	29 / 35 / 40 / 46
Puissance sonore Froid / Chaud (nominale)	dB(A)	52 / 52	52 / 52	53 / 53	61 / 62

Groupe extérieur

Caractéristiques générales					
Dimensions (capot et grilles inclus) - HxLxP	mm		552x840x350	552x840x350	734x954x389
Poids de l'unité	kg		32	32	49
Acoustique					
Pression sonore Froid (nominale / GV)	dB(A)	Disponible uniquement pour applications de type Multisplit	46 / -	49 / -	48 / -
Pression sonore Chaud (nominale / GV)	dB(A)		47 / -	49 / -	49 / -
Puissance sonore Froid (nominale / GV)	dB(A)		- / 60	- / 61	62 / -
Puissance sonore Chaud (nominale / GV)	dB(A)		59 / 60	61 / 61	62 / -

Caractéristiques frigorifiques

Réfrigérant / PRP		Disponible uniquement pour applications de type Multisplit	R-32 / 675	R-32 / 675	R-32 / 675
Charge / Eq. CO ₂	kg / T		0,76 / 0,50	0,76 / 0,50	1,15 / 0,78
Préchargé d'usine jusqu'à	m		10	10	10
Longueur de tuyauterie max (UE > UI)	m		20	20	30
Dénivelé max (UE > UI)	m		15	15	20
Diamètre tube liquide - gaz	"		1/4 - 3/8	1/4 - 3/8	1/4 - 1/2

Caractéristiques électriques

Phase / Fréquence / Tension	Ph/Hz/V		1~ / 50 / 220-240	1~ / 50 / 220-240	1~ / 50 / 220-240
Calibre disjoncteur	A		16	16	16

Tarifs

Unité intérieure*	CVXM20A9	FVXM25A9	FVXM35A9	FVXM50A9
Groupe extérieur	Multisplit	RXM25R9	RXM35R9	RXM50R
Prix € HT unité intérieure	1 724	1 815	1 964	2 099
+ éco-participation	4,17	4,17	4,17	4,17
Prix € HT groupe extérieur	-	1 261	1 462	2 257
+ éco-participation	-	6,67	6,67	6,67
Prix € HT de l'ensemble	1 724	3 076	3 426	4 356
+ éco-participation	4,17	10,84	10,84	10,84
Accessoires (p. 242 à 259)				
Télécommande IR				Télécommande infrarouge blanche - Incluse
Carte de pilotage à distance Onecta				Incluse
Adaptateur de câblage				Reproduction du port S21 pour raccordement de toute option EKRS21 - 19 € HT
Télécommande filaire				Télécommande filaire blanche BRC073 - 298 € HT
Rallonge télécommande filaire (3 m / 8 m)				3 mètres BRCW901A03 - 38 € HT - 8 mètres BRCW901A08 - 58 € HT

*Références complètes en fonction de la couleur du produit. ** EER/COP selon la norme Eurovent
 Les informations présentées dans ce catalogue n'ont qu'un caractère documentaire et de vulgarisation. Ces informations doivent donc toujours être vérifiées.
 Daikin Airconditioning France ne saurait engager sa responsabilité en cas d'erreur ou de mauvaise interprétation.

Perfera Optimised Heating

Console design
hautes performances,
optimisée en chauffage

Puissance 2,5 kW à 3,5 kW

FVXM-A

Onecta

DE SÉRIE

Pilotage à distance
Contrôle vocal via Google Assistant
et Amazon Alexa
Intégration dans les environnements
connectés Somfy et Niko



*En savoir + page 40

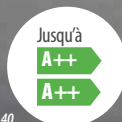

*En savoir + page 31

Fonctionnement jusqu'à -25°C

Technologie Optimised Heating
La gamme FVXM-A est capable de fonctionner dans des environnements très froids et assure un maintien de T°C négatives (jusqu'à 3,02 kW à -25°C extérieur).

Diffusion d'air optimale

Modes Floor Warming et Double Flux
La fonction Floor Warming optimise la convection en diffusant le flux d'air par le bas de l'unité pour une meilleure répartition de la chaleur dans toute la pièce. La fonction Double Flux permet une diffusion par le bas et le haut de l'unité.

Chaleur douce et silencieuse

Mode Heat Plus
En abaissant le débit d'air et en augmentant la température de soufflage, cette fonctionnalité simule l'effet radiant d'un radiateur et apporte une sensation de chaleur douce et silencieuse.

Chauffage plus rapide

Fonctionnement Heat Boost
Cette fonction automatique assure un chauffage rapide de votre intérieur au démarrage du système. Elle permet d'atteindre le point de consigne 14 % plus rapidement qu'une pompe à chaleur Air / Air classique.

+ d'informations sur l'ensemble des fonctionnalités en pages 36 et 44 à 57

Console Perfera Optimised Heating FVXM-A • RXTP-R • R-32

Pour accéder à plus d'informations techniques
https://lead.me/FVXM-A_1
<https://lead.me/RXTP-R>



Informations techniques

Unité intérieure	FVXM25A	FVXM35A
Groupe extérieur	RXTP25R	RXTP35R
Indice puissance frigorifique	2,5 kW	3,5 kW

Caractéristiques de l'ensemble en mode FROID

Performances			
Puissance restituée à +35°CBS (min. / nom. / max.)	kW	1,40/2,50/4,20	1,40/3,50/4,30
Puissance absorbée à +35°C (nominale)	kW	0,66	1,02
EER*		3,81	3,43
Plage de fonctionnement	°CBS	-10 ~ 46	-10 ~ 46
Performances saisonnières			
Label saisonnier		A++	A++
SEER		6,50	6,10
Pdesign	kW	2,50	3,50
Consommation énergétique annuelle	kWh	135	201

Caractéristiques de l'ensemble en mode CHAUD

Performances			
Puissance restituée à +7°C (min. / nom. / max.)	kW	1,20/3,20/5,70	1,20/4/6,20
Puissance restituée à -5°C (min. / nom. / max.)	kW	-/2,10/4,52	-/2,55/4,84
Puissance restituée à -10°C (min. / nom. / max.)	kW	-/2,13/4,02	-/2,52/4,41
Puissance restituée à -15°C (min. / nom. / max.)	kW	-/1,81/3,67	-/2,09/4,02
Puissance restituée à -20°C (min. / nom. / max.)	kW	-/1,50/3,22	-/1,65/3,46
Puissance restituée à -25°C (min. / nom. / max.)	kW	-/1,18/2,91	-/1,22/3,02
Puissance absorbée à +7°C (nominale)	kW	0,83	1,13
COP*		3,86	3,54
Plage de fonctionnement	°CBH	-25~18	-25~18
Performances saisonnières			
Label saisonnier		A++	A++
SCOP		4,70	4,60
Éligible CEE BAR-TH-129		✓	✓
Pdesign	kW	2,50	3,00
Consommation énergétique annuelle	kWh	744	913

Unité intérieure

Caractéristiques générales			
Couleur		Blanc	Blanc
Dimensions - H x L x P	mm	600 x 750 x 238	600 x 750 x 238
Poids de l'unité	kg	17	17
Débit d'air - Froid (Silence / PV / MV / GV)	m³/h	246 / 294 / 420 / 552	246 / 294 / 420 / 552
Débit d'air - Chaud (Silence / PV / MV / GV)	m³/h	246 / 336 / 432 / 552	246 / 336 / 432 / 588
Acoustique			
Pression sonore Froid (Silence / PV / MV / GV)	dB(A)	20 / 25 / 32 / 38	21 / 25 / 32 / 39
Pression sonore Chaud (Silence / PV / MV / GV)	dB(A)	19 / 25 / 32 / 38	19 / 25 / 32 / 39
Puissance sonore Froid / Chaud (nominale)	dB(A)	52 / 52	53 / 53

Groupe extérieur

Caractéristiques générales			
Dimensions (capot et grilles inclus) - H x L x P	mm	551 x 847 x 356	551 x 847 x 356
Poids de l'unité	kg	38	38
Acoustique			
Pression sonore Froid (nominale / GV)	dB(A)	48 / -	48 / -
Pression sonore Chaud (nominale / GV)	dB(A)	49 / -	49 / -
Puissance sonore Froid (nominale / GV)	dB(A)	61 / -	61 / -
Puissance sonore Chaud (nominale / GV)	dB(A)	61 / 61	61 / 61

Caractéristiques frigorifiques

Réfrigérant / PRP		R-32 / 675	R-32 / 675
Charge / Eq. CO ₂	kg / T	1,10 / 0,74	1,10 / 0,74
Préchargé d'usine jusqu'à	m	10	10
Longueur de tuyauterie max (UE > UI)	m	20	20
Dénivelé max (UE > UI)	m	15	15
Diamètre tube liquide - gaz	"	1/4 - 3/8	1/4 - 3/8

Caractéristiques électriques

Phase / Fréquence / Tension	Ph/Hz/V	1~/50/220-240	1~/50/220-240
Calibre disjoncteur	A	16	16

Tarifs

Unité intérieure	FVXM25A	FVXM35A
Groupe extérieur	RXTP25R	RXTP35R
Prix € HT unité intérieure	1 815	1 964
+ éco-participation	4,17	4,17
Prix € HT groupe extérieur	1 572	1 796
+ éco-participation	6,67	6,67
Prix € HT de l'ensemble	3 387	3 760
+ éco-participation	10,84	10,84
Accessoires (p. 242 à 259)		
Télécommande IR		Télécommande infrarouge blanche - Incluse
Carte de pilotage à distance Onecta		Incluse
Adaptateur de câblage		Reproduction du port S21 pour raccordement de toute option EKRS21 - 19 € HT
Télécommande filaire		Télécommande filaire blanche BRC073 - 298 € HT
Rallonge télécommande filaire (3 m / 8 m)		3 mètres BRCw901A03 - 38 € HT - 8 mètres BRCw901A08 - 58 € HT

* EER/COP selon la norme Eurovent
 Les informations présentées dans ce catalogue n'ont qu'un caractère documentaire et de vulgarisation. Ces informations doivent donc toujours être vérifiées.
 Daikin Airconditioning France ne saurait engager sa responsabilité en cas d'erreur ou de mauvaise interprétation.

FNA-A9

Console non carrossée

Puissance 2,5 kW à 6 kW

Onecta

EN OPTION

Pilotage à distance
Contrôle vocal via Google Assistant
et Amazon Alexa

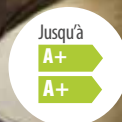

Adaptée au tertiaire

Flexibilité d'installation

La console s'implante partout grâce à la faible profondeur d'encastrement nécessaire.

Encastrement discret

Une unité « invisible »

Compacte et discrète, l'unité se fond dans l'intérieur. Une fois installée, seules les grilles d'aspiration et de soufflage sont apparentes.

Pilotage intuitif

Choix du mode de pilotage

Contrôle aisé et possible par télécommande filaire, à infrarouge ou via l'interface Onecta depuis un smartphone. Pratique et programmable 7j/7 et 24h/24.

Télécommandes filaires Madoka BRC1H52W/S/K



- > Design élégant et contemporain
- > Interface équipée de « l'œil bleu » Daikin
- > Modèle disponible en trois couleurs (blanc, gris, noir).

+ d'informations sur l'ensemble des fonctionnalités en pages 60 à 73

RZAG-A - RXM-R(9)

BLUEEVOLUTION

R-32



SkyAir A-series

Une durabilité optimale

Équivalent de CO₂ réduit grâce à l'utilisation du réfrigérant R-32

- > Potentiel de Réchauffement Planétaire (PRP) réduit de 68 % par rapport au réfrigérant R-410A
- > Réfrigérant monocomposant, facilement réutilisable et recyclable
- > Durabilité optimale sur l'intégralité du cycle de vie grâce à une efficacité saisonnière en conditions réelles de fonctionnement, inégalée sur le marché.

Alpha-series

- > Solution de pointe pour les **applications commerciales**
- > Variation de la température de réfrigérant (VRT®)
- > Technologie de **remplacement (R-410A vers R-32)**
- > Plage de fonctionnement jusqu'à **-20 °C chaud / froid**
- > Solution privilégiée pour les **locaux serveurs**
- > Longueur de tubes **jusqu'à 50 m**



RZAG-A

3,5 kW - 6 kW

50 m **A++**

Groupe RXM-R(9)

- > Solution idéale pour le **résidentiel**
- > Groupes extérieurs compacts pour une **installation facilitée**
- > Plage de fonctionnement jusqu'à **-10 °C en froid et -15 °C en chaud**
- > Exclusivement proposé en **application Monosplit**
- > Longueur de tubes **jusqu'à 30 m**



RXM-R(9)

2,6 kW - 6 kW

30 m **A++**



Console non carrossée FNA-A9 • RZAG-A • R-32

SkyAir Alpha-series

Pour accéder à plus
d'informations techniques
<https://lead.me/FNA-A9>
<https://lead.me/RZAG-A>



Informations techniques

Unité intérieure	FNA35A9	FNA50A9	FNA60A9
Groupe extérieur Sky Air	RZAG35A	RZAG50A	RZAG60A
Indice puissance frigorifique	3,5 kW	5 kW	6 kW

Caractéristiques de l'ensemble en mode FROID

Performances				
Puissance restituée à +35°C (min. / nom. / max.)	kW	1,60 / 3,50 / 4,50	1,70 / 5 / 6	1,70 / 6 / 6,50
Puissance absorbée à +35°C (nominale)	kW	0,90	1,32	1,76
EER*		3,90	3,80	3,40
Plage de fonctionnement	°CBS	-20~52	-20~52	-20~52
Performances saisonnières				
Label saisonnier		A+	A+	A+
SEER		5,90	5,90	5,70
Pdesign	kW	3,50	5,00	6,00
Consommation énergétique annuelle	kWh	208	297	368

Caractéristiques de l'ensemble en mode CHAUD

Performances				
Puissance restituée à +7°C (min. / nom. / max.)	kW	1,40 / 4 / 5	1,70 / 5 / 6	1,70 / 7 / 7,50
Puissance restituée à -5°C (nominale)	kW	2,73	4,62	6,00
Puissance restituée à -10°C (nominale)	kW	2,19	4,19	5,19
Puissance absorbée à +7°C (nominale)	kW	1,14	1,47	2,12
COP*		3,50	3,40	3,30
Plage de fonctionnement	°CBH	-21~18	-21~18	-21~18
Performances saisonnières				
Label saisonnier		A	A	A
SCOP		3,90	3,90	3,90
Pdesign	kW	3,50	4,30	4,50
Consommation énergétique annuelle	kWh	1 255	1 542	1 616

Unité intérieure

Caractéristiques générales				
Dimensions - HxLxP	mm	620x790x200	620x1190x200	620x1190x200
Poids de l'unité	kg	23	30	30
Débit d'air - Froid (PV / MV / GV)	m³/h	438 / 480 / 522	810 / 888 / 960	810 / 888 / 960
Débit d'air - Chaud (PV / MV / GV)	m³/h	438 / 480 / 522	810 / 888 / 960	810 / 888 / 960
Acoustique				
Pression sonore Froid (PV / MV / GV)	dB(A)	28/31/33	30/33/36	30/33/36
Pression sonore Chaud (PV / MV / GV)	dB(A)	28/31/33	30/33/36	30/33/36
Puissance sonore Froid (GV)	dB(A)	53	56	56

Groupe extérieur

Caractéristiques générales				
Dimensions (capot et grilles inclus) - HxLxP	mm	734x954x401	734x954x401	734x954x401
Poids de l'unité	kg	52	52	52
Débit d'air - Froid / Chaud (GV)	m³/h	3 300 / 3 300	3 300 / 3 300	3 300 / 3 300
Acoustique				
Pression sonore Froid (nominale)	dB(A)	48	49	50
Pression sonore Chaud (nominale)	dB(A)	48	49	50
Puissance sonore Froid (nominale)	dB(A)	62	63	64
Puissance sonore Chaud (nominale)	dB(A)	62	63	64

Caractéristiques frigorifiques

Réfrigérant / PRP		R-32/675	R-32/675	R-32/675
Charge / Eq. CO2	kg / T	1,55 / 1,05	1,55 / 1,05	1,55 / 1,05
Préchargé d'usine jusqu'à	m	30	30	30
Longueur de tuyauterie max (UE > UI)	m	50	50	50
Dénivelé max (UE > UI)	m	30	30	30
Diamètre tube liquide - gaz	"	1/4 - 3/8	1/4 - 1/2	1/4 - 1/2

Caractéristiques électriques

Phase / Fréquence / Tension	Ph/Hz/V	1~/50/220-240	1~/50/220-240	1~/50/220-240
Calibre disjoncteur	A	16	16	20

Tarifs

Unité intérieure	FNA35A9	FNA50A9	FNA60A9
Groupe extérieur	RZAG35A	RZAG50A	RZAG60A
Prix € HT unité intérieure	1 232	1 436	1 581
+ éco-participation	4,17	4,17	4,17
Prix € HT télécommande filaire blanche BRC1H52W	243	243	243
Prix € HT groupe extérieur	2 015	2 388	3 023
+ éco-participation	6,67	6,67	6,67
Prix € HT de l'ensemble	3 490	4 067	4 847
+ éco-participation	10,84	10,84	10,84
Accessoires (p. 242 à 259)			
Télécommande filaire	Télécommande filaire Madoka blanche / argent / noire BRC1H52W/S/K - 243 € HT		
Télécommande IR	Télécommande infrarouge BRC4C65 - 367 € HT		
Carte de pilotage à distance Onecta	La télécommande filaire BRC1H52W/S/K devra être également installée pour activer l'option de pilotage à distance / BRP069C81 - 198 € HT		

Console non carrossée FNA-A9 • RXM-R(9) • R-32

Pour accéder à plus
d'informations techniques
https://lead.me/FNA-A9_1
<https://lead.me/RXM-R9> • <https://lead.me/RXM-R>



Informations techniques

Unité intérieure	FNA25A9	FNA35A9	FNA50A9	FNA60A9
Groupe extérieur	RXM25R9	RXM35R9	RXM50R	RXM60R
Indice puissance frigorifique	2,6 kW	3,4 kW	5 kW	6 kW

Caractéristiques de l'ensemble en mode FROID

Performances					
Puissance restituée à +35°C (min. / nom. / max.)	kW	- / 2,60 / -	- / 3,40 / -	- / 5 / -	- / 6 / -
Puissance absorbée à +35°C (nominale)	kW	0,68	1,10	1,48	2,22
EER*		3,80	3,09	3,38	2,70
Plage de fonctionnement	°CBS	-10~46	-10~46	-10~46	-10~46
Performances saisonnières					
Label saisonnier		A+	A+	A+	A
SEER		5,68	5,70	5,77	5,56
Pdesign	kW	2,60	3,40	5,00	6,00
Consommation énergétique annuelle	kWh	160	209	303	378

Caractéristiques de l'ensemble en mode CHAUD

Performances					
Puissance restituée à +7°C (nominale)	kW	3,20	4	5,80	7
Puissance restituée à -5°C (nominale)	kW	2,00	2,50	3,62	4,55
Puissance restituée à -10°C (nominale)	kW	1,70	2,12	3,07	3,87
Puissance absorbée à +7°C (nominale)	kW	0,80	1,15	1,74	2,25
COP*		4,00	3,48	3,34	3,11
Plage de fonctionnement	°CBH	-15~18	-15~18	-15~18	-15~18
Performances saisonnières					
Label saisonnier		A+	A+	A+	A+
SCOP		4,24	4,05	4,09	4,16
Pdesign	kW	2,80	2,90	4,00	4,60
Consommation énergétique annuelle	kWh	924	1002	1368	1547

Unité intérieure

Caractéristiques générales					
Dimensions - HxLxP	mm	620x790x200	620x790x200	720x1190x200	720x1190x200
Poids de l'unité	kg	23	23	30	30
Débit d'air - Froid (PV / MV / GV)	m³/h	438 / 480 / 522	438 / 480 / 522	810 / 888 / 960	810 / 888 / 960
Débit d'air - Chaud (PV / MV / GV)	m³/h	438 / 480 / 522	438 / 480 / 522	810 / 888 / 960	810 / 888 / 960
Acoustique					
Pression sonore Froid (PV / MV / GV)	dB(A)	28 / 31 / 33	28 / 31 / 33	30 / 33 / 36	30 / 33 / 36
Pression sonore Chaud (PV / MV / GV)	dB(A)	28 / 31 / 33	28 / 31 / 33	30 / 33 / 36	30 / 33 / 36
Puissance sonore Froid (PV / MV / GV)	dB(A)	- / - / 53	- / - / 53	- / - / 56	- / - / 56

Groupe extérieur

Caractéristiques générales					
Dimensions (capot et grilles inclus) - HxLxP	mm	552x840x350	552x840x350	734x954x401	734x954x401
Poids de l'unité	kg	32	32	49	49
Débit d'air - Froid / Chaud (nominal)		1698 / 1698	2160 / 1698	2796 / 2646	2796 / 2646
Acoustique					
Pression sonore Froid (nominale)	dB(A)	46	49	48	48
Pression sonore Chaud (nominale)	dB(A)	47	49	49	49
Puissance sonore Froid (nominale)	dB(A)	59	61	62	63
Puissance sonore Chaud (nominale)	dB(A)	59	61	62	63

Caractéristiques frigorifiques

Réfrigérant / PRP		R-32/675	R-32/675	R-32/675	R-32/675
Charge / Eq. CO2	kg / T	0,76 / 0,52	0,76 / 0,52	1,15 / 0,78	1,15 / 0,78
Préchargé d'usine jusqu'à	m	10	10	10	10
Longueur de tuyauterie max (UE > UI)	m	20	20	30	30
Dénivelé max (UE > UI)	m	15	15	20	20
Diamètre tube liquide - gaz	"	1/4 - 3/8	1/4 - 3/8	1/4 - 1/2	1/4 - 1/2

Caractéristiques électriques

Phase / Fréquence / Tension	Ph/Hz/V	1~/50/220-240	1~/50/220-240	1~/50/220-240	1~/50/220-240
Calibre disjoncteur	A	16	16	16	16

Tarifs

Unité intérieure	FNA25A9	FNA35A9	FNA50A9	FNA60A9	
Groupe extérieur	RXM25R9	RXM35R9	RXM50R	RXM60R	
Prix € HT unité intérieure	995	1232	1436	1581	
+ éco-participation	4,17	4,17	4,17	4,17	
Prix € HT télécommande filaire blanche BRC1H52W	243	243	243	243	
Prix € HT groupe extérieur	1261	1462	2257	2895	
+ éco-participation	6,67	6,67	6,67	6,67	
Prix € HT de l'ensemble	2499	2937	3936	4719	
+ éco-participation	10,84	10,84	10,84	10,84	
Accessoires (p. 242 à 259)					
Télécommande filaire	Télécommande filaire Madoka blanche / argent / noire BRC1H52W/S/K - 243 € HT				
Télécommande IR	Télécommande infrarouge BRC4C65 - 367 € HT				
Carte de pilotage à distance Onecta	La télécommande filaire BRC1H52W/S/K devra être également installée pour activer l'option de pilotage à distance / BRP069C81 - 198 € HT				

*EER/COP selon la norme Eurovent
Les informations présentées dans ce catalogue n'ont qu'un caractère documentaire et de vulgarisation. Ces informations doivent donc toujours être vérifiées.
Daikin Airconditioning France ne saurait engager sa responsabilité en cas d'erreur ou de mauvaise interprétation.

FVA-A

Console carrossée verticale

Puissance 6,8 kW à 13,4 kW

Onecta

EN OPTION

Pilotage à distance
Contrôle vocal via Google Assistant
et Amazon Alexa

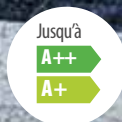

*En association
avec les groupes RZAG-N
En savoir plus sur les CEE, voir p. 31

Espaces commerciaux à hauts plafonds

Dimensions et hautes performances
Unité conçue pour s'adapter aux locaux à grande hauteur sous plafond. L'air est uniformément diffusé dans l'espace : en vertical et horizontal, en mode rafraîchissement / chauffage, avec la garantie d'une température stable.

Diffusion d'air optimale

Balayage vertical des volets
Confort amélioré et température uniforme grâce au déplacement des volets situés en haut de l'unité. Le flux d'air et sa répartition dans la pièce sont optimisés.

Pilotage intuitif

Choix du mode de pilotage
Contrôle aisé et possible par télécommande filaire, à infrarouge ou via l'interface Onecta depuis un smartphone. Pratique et programmable 7j/7 et 24h/24.

Télécommandes filaires Madoka BRC1H52W/S/K



- > Design élégant et contemporain
- > Interface équipée de « l'œil bleu » Daikin
- > Modèle disponible en trois couleurs (blanc, gris, noir).

+ d'informations sur l'ensemble des fonctionnalités en pages 60 à 73

RZAG-NV/Y1 - RZASG-MV/Y1

BLUEEVOLUTION

R-32



SkyAir A-series

Une durabilité optimale

Équivalent de CO₂ réduit grâce à l'utilisation du réfrigérant R-32

- > Potentiel de Réchauffement Planétaire (PRP) réduit de 68 % par rapport au réfrigérant R-410A
- > Réfrigérant monocomposant, facilement réutilisable et recyclable
- > Durabilité optimale sur l'intégralité du cycle de vie grâce à une efficacité saisonnière en conditions réelles de fonctionnement, inégalée sur le marché.

Alpha-series

- > Solution de pointe pour les **applications commerciales**
- > Variation de la température de réfrigérant (VRT®)
- > Technologie de **remplacement (R-410A vers R-32)**
- > Plage de fonctionnement jusqu'à **-20 °C chaud / froid**
- > Solution privilégiée pour les **locaux serveurs**
- > Longueur de tubes **jusqu'à 85 m**



RZAG-NV/Y1

6,8 kW - 13,4 kW

85 m

A++

TWIN

Éligible CEE*

* En savoir + page 31

Advance-series

- > Technologie et confort combinés pour les **applications commerciales**
- > Groupes extérieurs compacts pour une **installation facilitée**
- > Technologie de **remplacement**
- > Plage de fonctionnement jusqu'à **-15 °C (RZASG-M) chaud / froid**
- > Solution privilégiée pour les **locaux serveurs**
- > Longueur de tubes **jusqu'à 50 m**



RZASG-MV/Y1

6,8 kW - 13,4 kW

50 m

A++

TWIN



Console carrossée verticale FVA-A • RZAG-NV1/NY1 • R-32

SkyAir Alpha-series

Pour accéder à plus d'informations techniques
<https://lead.me/FVA-A>

<https://lead.me/RZAG-NV1> • <https://lead.me/RZAG-NY1>



Informations techniques

Unité intérieure	FVA71A	FVA71A	FVA100A	FVA100A	FVA125A	FVA125A	FVA140A	FVA140A
Groupe extérieur Sky Air	RZAG71NV1	RZAG71NY1	RZAG100NV1	RZAG100NY1	RZAG125NV1	RZAG125NY1	RZAG140NV1	RZAG140NY1
Indice puissance frigorifique	6,8 kW	6,8 kW	9,5 kW	9,5 kW	12,1 kW	12,1 kW	13,4 kW	13,4 kW

Caractéristiques de l'ensemble en mode FROID

Performances					
Puissance restituée à +35°C (min. / nom. / max.)	kW	3,20 / 6,80 / 8	5 / 9,50 / 11,20	5,70 / 12,10 / 14	6,20 / 13,40 / 15,60
Puissance absorbée à +35°C (nominale)	kW	2,08	2,66	3,77	4,42
EER*		3,27	3,57	3,21	3,03
Plage de fonctionnement	°CBS	-20~52	-20~52	-20~52	-20~52
Performances saisonnières					
Label saisonnier		A++	A++	-	-
SEER / η _{s,h} / Éligible CEE BAT-TH-158		6,34	6,40 / ✓	6,41 / 253 % / ✓	6,12 / 242 %
Pdesign	kW	6,80	9,50	12,10	13,40
Consommation énergétique annuelle	kWh	376	520	1 133	1 314

Caractéristiques de l'ensemble en mode CHAUD

Performances					
Puissance restituée à +7°C (min. / nom. / max.)	kW	3,50 / 7,50 / 9	5,10 / 10,80 / 12,80	6 / 13,50 / 16,20	6,20 / 15,50 / 18
Puissance restituée à -5°C (max.)	kW	7,53	10,0	12,90	13,50
Puissance restituée à -10°C (max.)	kW	7,07	9,43	12,00	12,70
Puissance absorbée à +7°C (nominale)	kW	2,21	2,73	3,84	4,48
COP*		3,39	3,96	3,52	3,46
Plage de fonctionnement	°CBH	-20~18	-20~18	-20~18	-20~18
Performances saisonnières					
Label saisonnier		A+	A+	-	-
SCOP / η _{s,h} / Éligible CEE BAT-TH-158		4,05	4,20 / ✓	4,15 / 163 % / ✓	3,94 / 155 %
Pdesign	kW	4,70	7,80	9,52	9,52
Consommation énergétique annuelle	kWh	1 625	2 600	3 209	3 383

Unité intérieure

Caractéristiques générales					
Dimensions - HxLxP	mm	1 850 x 600 x 270	1 850 x 600 x 350	1 850 x 600 x 350	1 850 x 600 x 350
Poids de l'unité	kg	42	50	50	50
Débit d'air - Froid (PV / MV / GV)	m ³ /h	840 / 960 / 1 080	1 320 / 1 500 / 1 680	1 440 / 1 560 / 1 680	1 560 / 1 680 / 1 800
Débit d'air - Chaud (PV / MV / GV)	m ³ /h	840 / 960 / 1 080	1 320 / 1 500 / 1 680	1 440 / 1 560 / 1 680	1 560 / 1 680 / 1 800
Acoustique					
Pression sonore Froid (PV / MV / GV)	dB(A)	38 / 41 / 43	44 / 47 / 50	46 / 48 / 51	48 / 51 / 53
Pression sonore Chaud (PV / MV / GV)	dB(A)	38 / 41 / 43	44 / 47 / 50	46 / 48 / 51	48 / 51 / 53
Puissance sonore Froid (PV / MV / GV)	dB(A)	50 / 53 / 55	56 / 59 / 62	58 / 60 / 63	60 / 63 / 65
Puissance sonore Chaud (PV / MV / GV)	dB(A)	50 / 53 / 55	56 / 59 / 62	58 / 60 / 63	60 / 63 / 65

Groupe extérieur

Caractéristiques générales					
Dimensions (capot et grilles inclus) - HxLxP	mm	870 x 1 100 x 490	870 x 1 100 x 490	870 x 1 100 x 490	870 x 1 100 x 490
Poids de l'unité	kg	81	85	95	95
Débit d'air - Froid / Chaud (GV)	m ³ /h	4 080 / 4 500	4 020 / 4 920	4 800 / 4 800	5 220 / 5 220
Acoustique					
Pression sonore Froid (nominale)	dB(A)	46	47	49	50
Pression sonore Chaud (nominale)	dB(A)	48	50	52	52
Puissance sonore Froid / Chaud (nominale)	dB(A)	64 / -	66 / -	69 / 68	70 / 71
Mode réduit de nuit Froid / Chaud	dB(A)	44 / 42 / 40	45 / 43 / 41	47 / 45 / 43	48 / 46 / 44
Niveau pression sonore Froid / Chaud avec caisson EKLN140A	dB(A)	37 / 39	38 / 42	43 / 46	43 / 45

Caractéristiques frigorifiques

		R-32/675	R-32/675	R-32/675	R-32/675
Réfrigérant / PRP		R-32/675	R-32/675	R-32/675	R-32/675
Charge / Eq. CO ₂	kg / T	3,20 / 2,16	3,20 / 2,16	3,70 / 2,50	3,70 / 2,50
Préchargé d'usine jusqu'à	m	40	40	40	40
Longueur de tuyauterie max (UE > UI)	m	55	85	85	85
Dénivelé max (UE > UI)	m	30	30	30	30
Diamètre tube liquide - gaz	"	3/8 - 5/8	3/8 - 5/8	3/8 - 5/8	3/8 - 5/8

Caractéristiques électriques

Phase / Fréquence / Tension	Ph/Hz/V	1~/50/220-240	3~/50/380-415	1~/50/220-240	3~/50/380-415	1~/50/220-240	3~/50/380-415	1~/50/220-240	3~/50/380-415
Calibre disjoncteur	A	20	16	32	16	32	16	32	16

Tarifs

Unité intérieure	FVA71A	FVA71A	FVA100A	FVA100A	FVA125A	FVA125A	FVA140A	FVA140A
Groupe extérieur	RZAG71NV1	RZAG71NY1	RZAG100NV1	RZAG100NY1	RZAG125NV1	RZAG125NY1	RZAG140NV1	RZAG140NY1
Prix € HT unité intérieure + éco-participation	2 591	2 591	2 947	2 947	3 243	3 243	3 568	3 568
Prix € HT télécommande filaire blanche BRC1H52W	243	243	243	243	243	243	243	243
Prix € HT groupe extérieur + éco-participation	3 421	3 527	4 926	5 166	5 423	5 680	5 917	6 216
Prix € HT de l'ensemble + éco-participation	6,67	6,67	6,67	6,67	6,67	6,67	6,67	6,67
Prix € HT de l'ensemble + éco-participation	6 255	6 361	8 116	8 356	8 909	9 166	9 728	10 027
Accessoires (p. 242 à 259)								
Télécommande filaire	Télécommande filaire Madoka blanche / argent / noire BRC1H52W/S/K - 243 € HT							
Carte de pilotage à distance Onecta	La télécommande filaire BRC1H52W/S/K devra être également installée pour activer l'option de pilotage à distance / BRP069C81 - 198 € HT							
Caisson Bas Niveaux Sonores	Compatible avec les groupes Alpha Série N - EKLN140A : 4 985 € HT							

Console carrossée verticale FVA-A • RZASG-MV1/MY1 • R-32

SkyAir Advance-series

Pour accéder à plus d'informations techniques
https://lead.me/FVA-A_1
<https://lead.me/RZASG-MV1> • <https://lead.me/RZASG-MY1>



Informations techniques

Unité intérieure	FVA71A	FVA100A	FVA100A	FVA125A	FVA125A	FVA140A	FVA140A
Groupe extérieur Sky Air	RZASG71MV1	RZASG100MV1	RZASG100MY1	RZASG125MV1	RZASG125MY1	RZASG140MV1	RZASG140MY1
Indice puissance frigorifique	6,8 kW	9,5 kW	9,5 kW	12,1 kW	12,1 kW	13,4 kW	13,4 kW

Caractéristiques de l'ensemble en mode FROID

Performances					
Puissance restituée à +35°C (min. / nom. / max.)	kW	3,20 / 6,80 / 8	5 / 9,50 / 11,20	5,70 / 12,10 / 14	6,20 / 13,40 / 15,40
Puissance absorbée à +35°C (nominale)	kW	2,01	2,97	4,90	5,12
EER*		3,38	3,20	2,47	2,62
Plage de fonctionnement	°CBS	-15~46	-15~46	-15~46	-15~46
Performances saisonnières					
Label saisonnier		A+	A+	-	-
SEER / η _{s,c}		5,83	5,72	5,52 / 218 %	5,63 / 222 %
P _{design}	kW	6,80	9,50	12,10	13,40
Consommation énergétique annuelle	kWh	408	581	1314	1428

Caractéristiques de l'ensemble en mode CHAUD

Performances					
Puissance restituée à +7°C (min. / nom. / max.)	kW	3,50 / 7,50 / 9	5,10 / 10,80 / 12,80	6 / 13,50 / 16	6,20 / 15,50 / 18
Puissance restituée à -5°C (max.)	kW	6,20	10,00	12,50	13,50
Puissance restituée à -10°C (max.)	kW	5,67	9,43	11,80	12,70
Puissance absorbée à +7°C (nominale)	kW	2,02	2,43	3,64	4,42
COP*		3,71	4,45	3,71	3,51
Plage de fonctionnement	°CBH	-15~15,5	-15~15,5	-15~15,5	-15~15,5
Performances saisonnières					
Label saisonnier		A+	A	-	-
SCOP / η _{s,h}		4,04	3,83	3,64 / 143 %	3,89 / 149 %
P _{design}	kW	4,50	6,00	6,00	7,80
Consommation énergétique annuelle	kWh	1 559	2 193	2 308	2 866

Unité intérieure

Caractéristiques générales					
Dimensions - HxLxP	mm	1 850 x 600 x 270	1 850 x 600 x 350	1 850 x 600 x 350	1 850 x 600 x 350
Poids de l'unité	kg	42	50	50	50
Débit d'air - Froid (PV / MV / GV)	m ³ /h	840 / 960 / 1080	1 320 / 1500 / 1680	1 440 / 1 560 / 1 680	1 560 / 1 680 / 1 800
Débit d'air - Chaud (PV / MV / GV)	m ³ /h	840 / 960 / 1080	1 320 / 1 500 / 1 680	1 440 / 1 560 / 1 680	1 560 / 1 680 / 1 800
Acoustique					
Pression sonore Froid (PV / MV / GV)	dB(A)	38 / 41 / 43	44 / 47 / 50	46 / 48 / 51	48 / 51 / 53
Pression sonore Chaud (PV / MV / GV)	dB(A)	38 / 41 / 43	44 / 47 / 50	46 / 48 / 51	48 / 51 / 53
Puissance sonore Froid (PV / MV / GV)	dB(A)	50 / 53 / 55	56 / 59 / 62	58 / 60 / 63	60 / 63 / 65
Puissance sonore Chaud (PV / MV / GV)	dB(A)	50 / 53 / 55	56 / 59 / 62	58 / 60 / 63	60 / 63 / 65

Groupe extérieur

Caractéristiques générales					
Dimensions (capot et grilles inclus) - HxLxP	mm	770 x 900 x 350	990 x 940 x 350	990 x 940 x 350	990 x 940 x 350
Poids de l'unité	kg	60	70	70	78
Débit d'air - Froid / Chaud (GV)	m ³ /h	3 360 / 3 000	4 140 / 4 920	4 260 / 4 920	4 560 / 4 920
Acoustique					
Pression sonore Froid (nominale)	dB(A)	46	53	53	54
Pression sonore Chaud (nominale)	dB(A)	47	57	57	57
Puissance sonore Froid / Chaud (nominale)	dB(A)	65 / -	70	71 / 71	73 / 73
Mode réduit de nuit Froid / Chaud	dB(A)	42	44	44	44

Caractéristiques frigorifiques

Réfrigérant / PRP					
Réfrigérant / PRP		R-32/675	R-32/675	R-32/675	R-32/675
Charge / Eq. CO ₂	kg/T	2,45/1,65	2,60/1,76	2,60/1,76	2,90/1,96
Préchargé d'usine jusqu'à	m	30	30	30	30
Longueur de tuyauterie max (UE > UI)	m	50	50	50	50
Dénivelé max (UE > UI)	m	15	30	30	30
Diamètre tube liquide - gaz	"	3/8 - 5/8	3/8 - 5/8	3/8 - 5/8	3/8 - 5/8

Caractéristiques électriques

Phase / Fréquence / Tension	Ph/Hz/V	1~/50/220-240	1~/50/220-240	3~/50/380-415	1~/50/220-240	3~/50/380-415	1~/50/220-240	3~/50/380-415
Calibre disjoncteur	A	20	25	16	32	16	32	16

Tarifs

Unité intérieure	FVA71A	FVA100A	FVA100A	FVA125A	FVA125A	FVA140A	FVA140A
Groupe extérieur	RZASG71MV1	RZASG100MV1	RZASG100MY1	RZASG125MV1	RZASG125MY1	RZASG140MV1	RZASG140MY1
Prix € HT unité intérieure + éco-participation	2 591	2 947	2 947	3 243	3 243	3 568	3 568
Prix € HT télécommande filaire blanche BRC1H52W	243	243	243	243	243	243	243
Prix € HT groupe extérieur + éco-participation	2 744	3 829	3 948	4 168	4 291	4 744	4 887
Prix € HT de l'ensemble + éco-participation	5 578	7 019	7 138	7 654	7 777	8 555	8 698
Accessoires (p. 242 à 259)	6,67	6,67	6,67	6,67	6,67	6,67	6,67
Télécommande filaire	Télécommande filaire Madoka blanche / argent / noire BRC1H52W/S/K - 243 € HT						
Carte de pilotage à distance Onecta	La télécommande filaire BRC1H52W/S/K devra être également installée pour activer l'option de pilotage à distance / BRP069C81 - 198 € HT						

* EER/COP selon la norme Eurovent
 Les informations présentées dans ce catalogue n'ont qu'un caractère documentaire et de vulgarisation. Ces informations doivent donc toujours être vérifiées.
 Daikin Airconditioning France ne saurait engager sa responsabilité en cas d'erreur ou de mauvaise interprétation.

Gamme Gainable

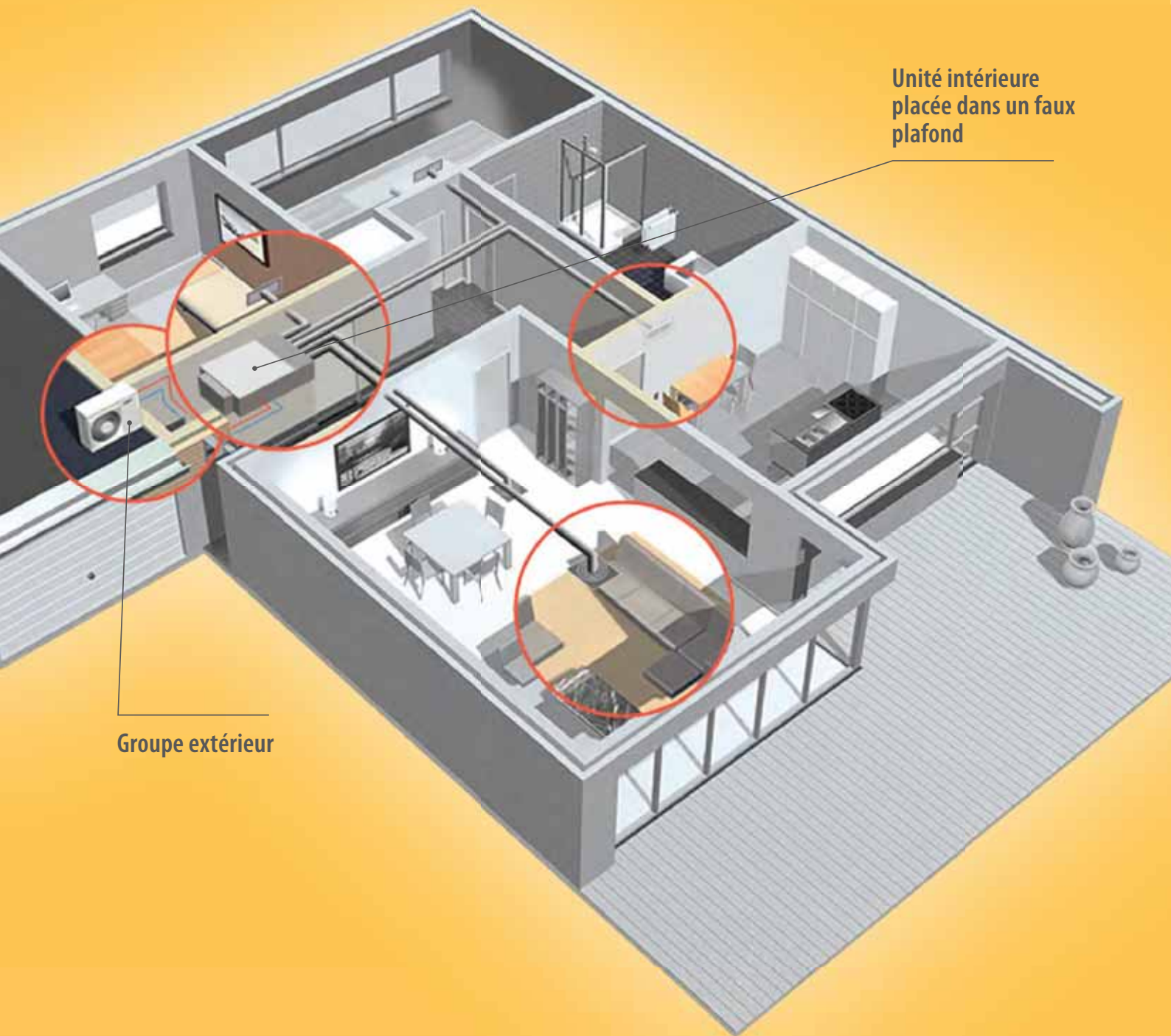

Unité intérieure
placée dans un faux
plafond

Groupe extérieur



Au vu des difficultés d'interprétation de la réglementation incendie en vigueur pour les établissements recevant du public (Erp) appartenant au 1^{er} groupe (notamment pour les articles CH32 et CH36), nous vous invitons à nous consulter avant toute sélection d'une unité terminale raccordée à un réseau de gaines.

Télécommandes filaires Madoka BRC1H52W/S/K



- > Design élégant et contemporain
- > Interface équipée de « l'œil bleu » Daikin
- > Modèle disponible en trois couleurs (blanc, gris, noir).

Le gainable

Le gainable est une solution très esthétique et invisible car installé dans un faux plafond ou dans les combles. Seules les grilles de soufflage et de reprise sont visibles.

Dans le cadre des applications gainables, deux possibilités sont offertes :

- > un soufflage direct pour traiter une pièce
- > en combinaison avec la solution multizoning de façon à traiter l'ensemble du logement par le moyen de gaines tout en conservant l'indépendance de chaque zone.

Gainable extra-plat
FDXM-F9

Extrêmement compacte (seulement 200 mm de hauteur!), c'est la solution à privilégier pour des contraintes importantes de hauteur (à partir de 240 mm).
En option un kit de nettoyage automatique facilite la maintenance, optimise la performance du système et favorise le maintien d'une qualité de l'air intérieure optimale.



Gainable standard
FBA-A(9)

Sa pression statique disponible jusqu'à 150 Pa lui offre une grande flexibilité dans le cadre d'installation de réseau de gaines. Dans la catégorie des gainables à moyenne pression statique, sa faible hauteur (245 mm) lui permet de tirer son épingle du jeu.

Système multizoning, mais qu'est-ce que c'est ?

Le système multizoning est un dispositif de régulation pièce par pièce. Il est équipé de registres motorisés qui s'adaptent directement sur les gainables Daikin. Ce système permet de piloter jusqu'à 8 zones, via un thermostat centralisé situé dans la pièce principale et des thermostats individuels installés dans chacune des zones. Cette solution s'applique aussi bien aux projets résidentiels que tertiaires.

La solution gainable en combinaison avec le multizoning est de plus en plus plébiscitée et notamment pour les projets neufs, à la recherche d'une discrétion optimale et d'un contrôle pièce par pièce pour un système de pompe à chaleur Air / Air.

Bon à savoir

- > Pompe de relevage de série (uniquement sur le FBA-A(9)).
- > Faible hauteur d'encastrement (350 mm de hauteur de faux plafond nécessaire).
- > Reprise configurable à l'arrière ou par le dessous (le filtre peut alors être placé sous l'appareil).
- > Sonde radio disponible en option (alternative à la sonde filaire ohmique).
- > Ajustement automatique du débit d'air : les pertes de charges liées au réseau de gaines compliquent l'obtention du débit d'air optimal à l'installation (le débit d'air peut être soit trop faible, soit trop élevé).
- > Sélection automatique de la courbe de ventilation la plus appropriée parmi les 10 courbes disponibles pour obtenir le débit d'air recherché à +/-10 %.

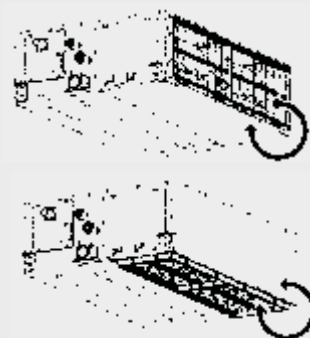

Systeme Multizoning Airzone



Le système Multizoning



Le système Multizoning Airzone est un dispositif de régulation pièce par pièce. Il est équipé de registres motorisés qui s'adaptent directement sur les gainables Daikin. Ce système permet de piloter jusqu'à 8 zones, via un thermostat centralisé situé dans la pièce principale et des thermostats individuels installés dans chacune des zones. Cette solution s'applique aussi bien aux projets résidentiels que tertiaires.

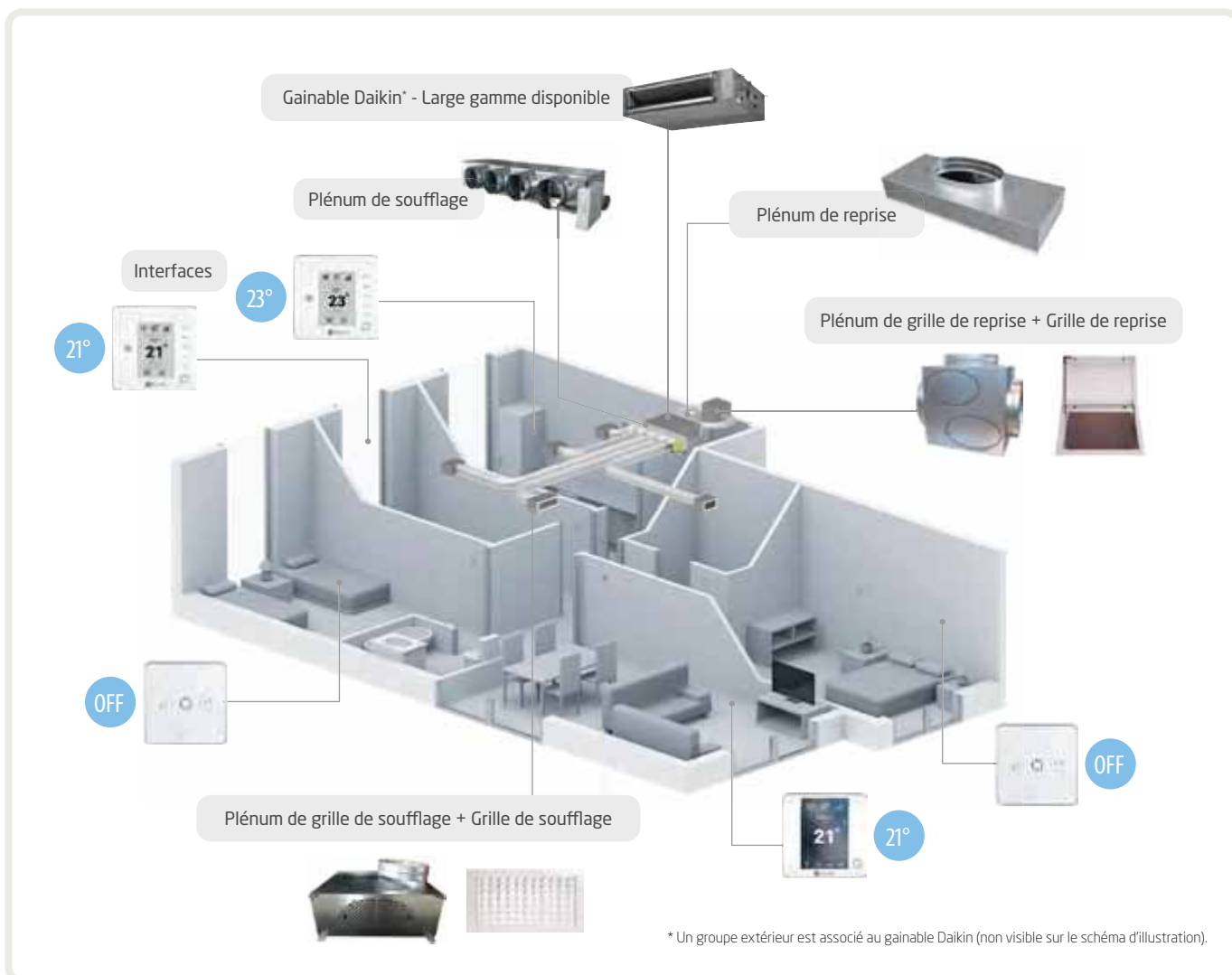

Les points forts de la solution

Facilité de montage et d'installation

- › Solution packagée
- › Plénum motorisé pré-câblé
- › Ne nécessite pas de Bypass
- › Registres motorisés avec équilibrage mécanique.

Niveau de confort optimisé

- › Chaque zone est contrôlée individuellement
- › Réglage de consigne de 0,5 °C.

Idéal pour les applications résidentielles et tertiaires

- › Possibilité de piloter jusqu'à 8 zones.

Idéal pour les projets de neuf et de rénovation

- › Option chaud seul pour les applications RE 2020
- › Intégration facilitée dans l'habitat avec les modèles Slim (seulement 210 mm de hauteur) et Medium (seulement 250 mm)
- › Réversible pour le confort en toute saison.

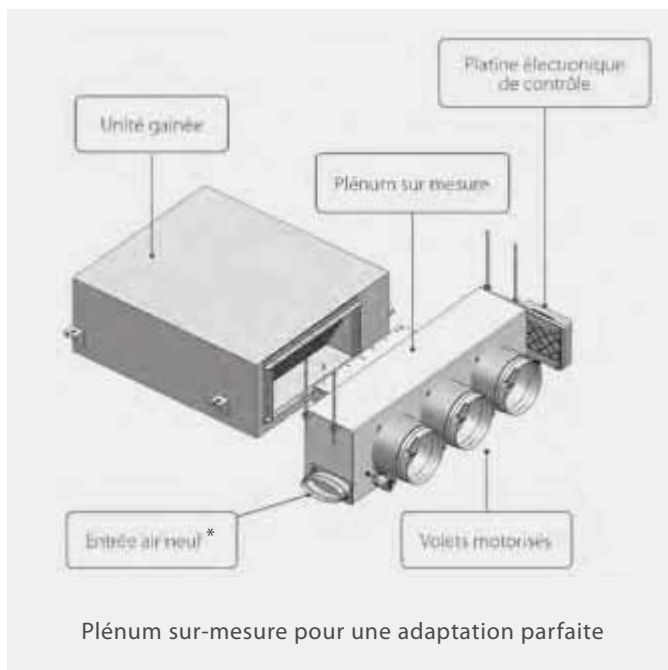

Plénum sur-mesure pour une adaptation parfaite

*Entrée d'air neuf disponible pour les modèles Standard et Slim uniquement.

Les +

- › Possibilité de **reconfigurer facilement le système** y compris dans le cas de cloisons mobiles
- › **Saisie RE 2020 optimisée** : certification eu.bac avec CA certifié
- › **Entrée d'air neuf disponible** en partie basse du plénum sur les modèles Standard et Slim
- › **Solution esthétique** : gamme d'interfaces Airzone, au design moderne et élégant, conçue pour s'adapter de manière discrète à tous les intérieurs
- › **Solution sous Avis technique*** en combinaison avec les systèmes de VMC hygro-réglable Healthbox Hygro+ de Renson (Avis Technique 14.5/18-2296_V1)
- › **TVA réduite de 5,5 % pour les projets de rénovation énergétique** sur les plénums de soufflage et thermostats
- › **Éligibilité aux CEE (BAR-TH-118)** pour la partie régulation.



GAINABLE DAIKIN
ET MULTIZONING AIRZONE
n° 14.518-2296_V1 publié le 30/04/2019
Fin de validité le 30/09/2023

* Pour les plénums motorisés Standard et Slim.

2 ANS
DE GARANTIE
POUR SOLUTIONS
AIRZONE



Solution sous avis technique

Daikin France a obtenu un Avis Technique pour sa solution gainable avec le Multizoning Airzone en combinaison d'un système de Ventilation Mécanique Contrôlée simple flux hygroréglable. Cet Avis Technique (14.5/18-2296_V1) est associé et indissociable de l'Avis Technique 14.5/18-2293_V1 de la société Renson Ventilation relatif au système de VMC simple flux hygroréglable « Healthbox Hygro+ ».

L'Avis Technique obtenu est applicable :

- › en habitat individuel uniquement (on entend par « habitat individuel » une maison individuelle ou un appartement traité par un système de ventilation individuel);
- › en neuf uniquement.

Pourquoi Daikin, Airzone et Renson s'associent ?

L'association des systèmes gainables Daikin et du Multizoning Airzone répondent efficacement à l'ensemble des exigences de la RE2020. La solution Renson quant à elle assure une qualité d'air optimisée dans l'habitat pour parfaire le confort et le bien-être des utilisateurs. La combinaison de ces 3 solutions permet d'apporter une offre complète afin d'assurer aux occupants un confort optimal.



Daikin Airconditioning France commercialise des systèmes et des équipements de climatisation et chauffage pour des applications résidentielles, commerciales et industrielles. La recherche d'innovation, les processus de fabrication ultra-performants, la qualité des services offerts à ses réseaux de distribution et utilisateurs, sont autant d'éléments qui font de Daikin le leader de la climatisation et du chauffage hautes performances dans le monde.



Gainable



Airzone propose, depuis plus de 20 ans, des solutions de contrôle intelligent pour gérer et améliorer la performance énergétique des installations sur les équipements de chauffage et refroidissement, pour le tertiaire et le résidentiel. Airzone mise sur un modèle basé sur la recherche technologique, le développement industriel et une fabrication entièrement européenne. Ses systèmes assurent l'intégration des équipements CVC de manière simple, complète avec les technologies de gestion du bâtiment les plus innovantes.



Multizoning



Renson est le spécialiste de la ventilation, de la protection solaire et de l'outdoor. Fort d'une expérience qui remonte à 1909, et d'une équipe d'environ 1000 collaborateurs, Renson développe des systèmes et des solutions innovantes qui ont pour but de réaliser un environnement de vie et de travail sain et confortable pour l'utilisateur en tenant compte des exigences éco-énergétiques et de l'utilisation de sources d'énergie renouvelables.



Ventilation

Idéale pour le marché du neuf



GAINABLE

Une offre complète

Grâce au savoir-faire de chacun, il est désormais possible de proposer une offre différenciante couvrant efficacement les besoins en chauffage, rafraîchissement et ventilation. **L'Avis Technique 14_5/18-2296_V1, obtenu sur la combinaison gainable (Daikin) + Multizoning (Airzone) + VMC Healthbox Hygro + (Renson), valide cette solution dans les logements RE 2020.**



**GAINABLE DAIKIN
ET MULTIZONING AIRZONE**
n° 14.5/18-2296_V1 publié le 30/04/2019
Fin de validité le 30/09/2023

Un confort optimal

CONSTRUCTIONS NEUVES



Le chauffage et le rafraîchissement sont assurés par la Pompe à Chaleur Air / Air gainable Daikin en combinaison avec le système Multizoning Airzone pour la régulation.



La ventilation est assurée par le système innovant Healthbox Hygro+ de Renson.

Hautes performances

- > COP jusqu'à 4,8 ⁽¹⁾
- > Certification eu.bac avec une valeur CA (Variation temporelle) de 0,3 K⁽¹⁾
- > Cdep ≤ 1,10 : appréciation favorable pour la RE 2020.⁽²⁾

Confort optimal

- > Gainable ultra-silencieux : à partir de 25 dB(A)⁽¹⁾
- > Contrôle zone par zone ⁽¹⁾
- > La VMC la plus silencieuse : à partir de 13 dB(A).⁽²⁾

Qualité d'air intérieur optimisée

- > Mesure 24 h/24 de la qualité de l'air intérieur (humidité et/ou COV)⁽²⁾
- > Adaptation du système selon la qualité d'air intérieur mesurée.⁽²⁾

Esthétique

- > Aucune unité intérieure apparente⁽¹⁾
- > Grilles d'extraction Renson design.⁽²⁾

Installation simplifiée

- > Optimisation du nombre d'unités intérieures à installer⁽¹⁾
- > 6 types de modules de réglage⁽²⁾
- > Calibrage automatique de 15 minutes en moyenne.⁽²⁾

(1) Correspondant à l'association du gainable Daikin et du Multizoning Airzone
(2) Correspondant au système VMC Healthbox Hygro+ de Renson.





La Healthbox Hygro+ de Renson est commercialisée par Renson via son circuit de distribution

Plénum de soufflage

Applications résidentielles et petit tertiaire



Plénum de soufflage Standard (avec entrée d'air neuf)

Nombre de registres motorisés	Plénum Standard		Dimensions LxHxP (mm)	FBA-A(9)							
	Modèle				35	50	60	71	100	125	140
	Réversible	Chaud seul									
Plénum Standard Réversible / Chaud seul 	2	AZEZ6DAIST07S2 / AZER6DAIST07S2	930 x 300 x 454	●	●						
	3	AZEZ6DAIST07S3 / AZER6DAIST07S3	930 x 300 x 454	●	●						
	4	AZEZ6DAIST07S4 / AZER6DAIST07S4	1140 x 300 x 454		●						
		AZEZ6DAIST07M4 / AZER6DAIST07M4			●						
	5	AZEZ6DAIST07M5 / AZER6DAIST07M5	1425 x 300 x 454			●	●				
		AZEZ6DAIST07L5 / AZER6DAIST07L5				●	●	●	●	●	
	6	AZEZ6DAIST07M6 / AZER6DAIST07M6	1638 x 300 x 454			●	●				
		AZEZ6DAIST07L6 / AZER6DAIST07L6				●	●	●	●	●	
7	AZEZ6DAIST07L7 / AZER6DAIST07L7	1425 x 515 x 454					●	●	●		
8	AZEZ6DAIST07L8 / AZER6DAIST07L8	1425 x 515 x 454					●	●	●		

Multizoning Standard Réversible	AZEZ6DAIST07S2	AZEZ6DAIST07S3	AZEZ6DAIST07S4	AZER6DAIST07M4	AZEZ6DAIST07M5	AZER6DAIST07M6	AZER6DAIST07L5	AZER6DAIST07L6	AZER6DAIST07L7	AZER6DAIST07L8
Prix € HT	1721	1853	1977	1977	2209	2527	2209	2527	2670	2815

Multizoning Standard Chaud seul	AZER6DAIST07S2	AZER6DAIST07S3	AZER6DAIST07S4	AZER6DAIST07M4	AZER6DAIST07M5	AZER6DAIST07M6	AZER6DAIST07L5	AZER6DAIST07L6	AZER6DAIST07L7	AZER6DAIST07L8
Prix € HT	1721	1853	1977	1977	2209	2527	2209	2527	2670	2815



Plénum de soufflage Medium (sans entrée d'air neuf - seulement 250 mm de hauteur)

Nombre de registres motorisés	Plénum Medium		Dimensions LxHxP (mm)	FBA-A(9)							
	Modèle				35	50	60	71	100	125	140
	Réversible										
Plénum Medium réversible 	2	AZEZ6DAIBS07S2	930 x 250 x 454	●	●						
	3	AZEZ6DAIBS07S3	930 x 250 x 454		●						
		AZEZ6DAIBS07M3			●	●					
	4	AZEZ6DAIBS07S4	1140 x 250 x 454		●						
		AZEZ6DAIBS07L4				●	●	●	●		
	5	AZEZ6DAIBS07S5	1425 x 250 x 454		●	●					
		AZEZ6DAIBS07L5				●	●	●	●		
	6	AZEZ6DAIBS07M6	1638 x 250 x 454			●	●				
AZEZ6DAIBS07L6					●	●	●	●			

Multizoning Standard Réversible	AZEZ6DAIBS07S2	AZEZ6DAIBS07S3	AZEZ6DAIBS07M3	AZEZ6DAIBS07S4	AZEZ6DAIBS07L4	AZEZ6DAIBS07S5	AZEZ6DAIBS07L5	AZEZ6DAIBS07M6	AZEZ6DAIBS07L6		
Prix € HT	1721	1853	1853	1977	1977	1977	2209	2209	2209	2527	2527

Accessoire blocage chaud seul	AZX6MCS
Prix € HT	21

Plénum de soufflage Slim (avec entrée d'air neuf - seulement 210 mm de hauteur)

Nombre de registres motorisés	Plénum Slim		Dimensions LxHxP (mm)	FDXM-F9				
	Modèle				25	35	50	60
	Réversible	Chaud seul						
Plénum Slim Chaud seul 	2	AZEZ6DAISL01S2 / AZER6DAISL01S2	720 x 210 x 444	●	●			
	3	AZEZ6DAISL01S3 / AZER6DAISL01S3	720 x 210 x 444	●	●			
	5	AZEZ6DAISL01L5 / AZER6DAISL01L5	1140 x 210 x 444			●	●	

Multizoning Slim Réversible	AZEZ6DAISL01S2	AZEZ6DAISL01S3	AZEZ6DAISL01L5
Prix € HT	1786	1922	2189

Multizoning Slim Chaud seul	AZER6DAISL01S2	AZER6DAISL01S3	AZER6DAISL01L5
Prix € HT	1786	1922	2189

Pour encore plus d'autonomie dans la sélection du matériel, découvrez l'outil de sélection Airzone fait pour Daikin : <https://daikincompatibilities.airzonecontrol.com/fr>

Plénum de reprise

De manière à vous offrir une solution complète, nous vous proposons un plénum de reprise isolé en complément du plénum de soufflage, adapté aux dimensions du gainable choisi.

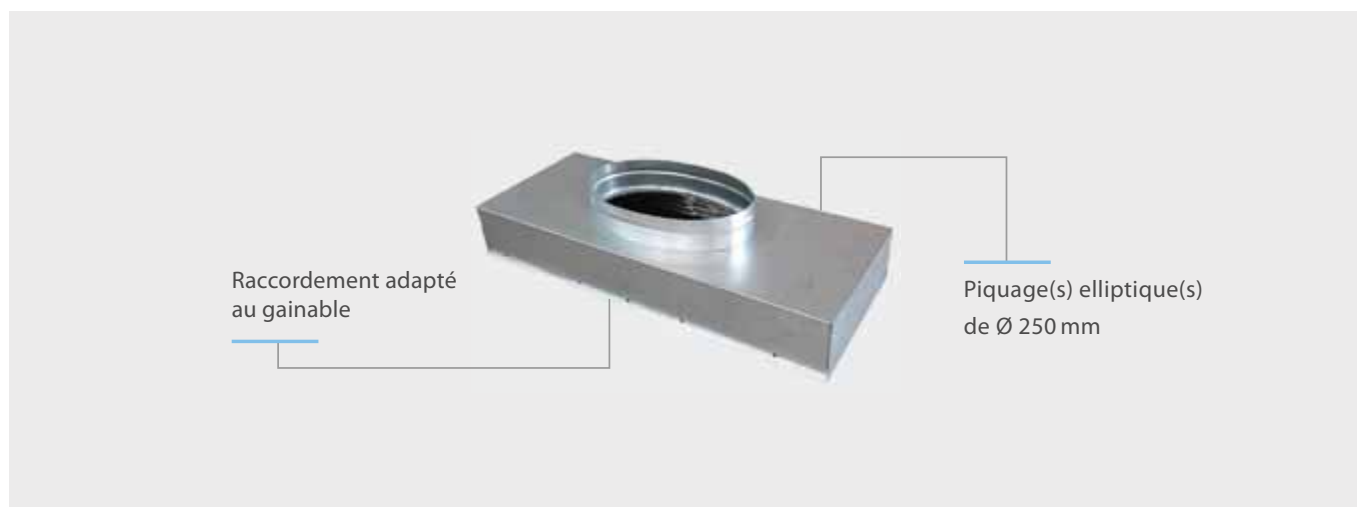

Références	Tailles*	Nb. de piquages x Diam. (mm)	Prix € HT
AZCEZDAPR07S	S	1 x Ø 250 mm	187
AZCEZDAPR07M	M	2 x Ø 250 mm	205
AZCEZDAPR07L	L	4 x Ø 250 mm	254

*Remarque : les plénums de reprise ne sont disponibles que pour les unités des plénums Standard et Medium. La taille du plénum de reprise (S, M ou L) est sélectionnée à partir de la taille du plénum de soufflage (S, M ou L). Il n'y a pas de plénum de reprise disponible pour les plénums compacts.

Informations utiles pour le dimensionnement

Ci-après les informations relatives aux valeurs débit - puissance - perte de charge des unités intérieures en combinaison avec le système multizoning Airzone selon plusieurs configurations (modèles AZER6DAIST07xx ou AZE6DAIBS07xx).

Unité intérieure (gainable)	Multizoning Airzone	Débit d'air moyen par registre (m³/h)		Puissance moyenne par registre (klw)				Perte de charge ⁽¹⁾ (Pa)
		Tous les registres ouverts ⁽¹⁾	1 registre ouvert ⁽²⁾	Tous les registres ouverts ⁽¹⁾		1 registre ouvert ⁽²⁾		
				Froid sensible	Froid sensible	Chaud	Chaud	
FBA35A9	S2	413	240	1,56	0,91	1,83	1,07	26,61
	S3	275	240	1,04	0,91	1,22	1,07	10,8
	S4	206	240	0,78	0,91	0,92	1,07	5,5
	S5	165	240	0,62	0,91	0,73	1,07	3,2
FBA50A9	S2	413	240	2,29	1,33	2,52	1,47	26,61
	S3	275	240	1,53	1,33	1,68	1,47	10,8
	S4	206	240	1,15	1,33	1,26	1,47	5,5
	S5	165	240	0,92	1,33	1,01	1,47	3,2
FBA60A9	M3	330	286	1,74	1,51	2,14	1,85	16,41
	M4	248	286	1,31	1,51	1,61	1,85	6,4
	M5	198	286	1,05	1,51	1,28	1,85	4,0
	M6	165	286	0,87	1,51	1,07	1,85	2,7
FBA71A9	M3	330	286	2,08	1,80	2,29	1,99	16,41
	M4	248	286	1,56	1,80	1,72	1,99	6,4
	M5	198	286	1,25	1,80	1,38	1,99	4,0
	M6	165	286	1,04	1,80	1,15	1,99	2,7
FBA100A	L4	399	526	2,18	2,87	2,48	3,27	18,60
	L5	319	526	1,74	2,87	1,98	3,27	9,8
	L6	266	526	1,45	2,87	1,65	3,27	6,7
	L7	228	526	1,24	2,87	1,42	3,27	5,32
FBA125A	L8	199	526	1,09	2,87	1,24	3,27	4,0
	L4	468	538	2,75	3,16	3,10	3,56	25,56
	L5	374	538	2,20	3,16	2,48	3,56	13,4
	L6	312	538	1,83	3,16	2,06	3,56	9,2
FBA140A	L7	267	538	1,57	3,16	1,77	3,56	7,31
	L8	234	538	1,38	3,16	1,55	3,56	5,6
	L4	468	538	3,07	3,53	3,55	4,09	25,56
	L5	374	538	2,46	3,53	2,84	4,09	13,4
FBA140A	L6	312	538	2,05	3,53	2,37	4,09	9,2
	L7	267	538	1,76	3,53	2,03	4,09	7,31
	L8	234	538	1,54	3,53	1,78	4,09	5,6

Données obtenues selon les conditions suivantes : Froid : température intérieure 27° CBS / 19° CBH et température extérieure de 35° CBS. Chaud : température intérieure 20° CBS et température extérieure de 7° CBS / 6° CBH. Pression statique externe de l'unité intérieure 3 (STD).

(1) Tous les registres sont ouverts, régulés (avec le même débit d'air pour chaque registre ouvert) et l'unité intérieure est en mode grande vitesse.

(2) Un seul registre ouvert et l'unité intérieure est en mode petite vitesse. Lorsqu'un registre est ouvert, le comportement dépend de la position du registre restant ouvert (central ou à l'extrémité). Le débit d'air renseigné dans les tableaux oscille de ± 4 m³/h (+ 4 m³/h si le registre est central ; - 4 m³/h si le registre est à l'extrémité).

Les gaines ne doivent pas excéder 15 m et ne pas avoir plus de 4 coudes.

Interfaces

La gamme de thermostats au design épuré présente des finitions en aluminium et en verre trempé.

Vous pouvez régler jusqu'à 8 zones indépendamment les unes des autres, en ayant systématiquement un thermostat configuré comme principal (thermostats Bluezero ou Think) qui permet de contrôler :

- > La zone dans laquelle il est installé, comme tous les autres thermostats de zone
- > Les paramètres des interfaces de l'ensemble de l'installation
- > Le mode de fonctionnement du gainable auquel le système est connecté.



Thermostat Bluezero

Le thermostat Bluezero (filaire) offre une expérience d'utilisation complète et intuitive.

- > Définition du nom des zones
- > Choix du mode de fonctionnement *
- > Choix de la température de consigne de la zone et des autres pièces
- > Lecture de la température ambiante et du taux d'humidité de la zone.

*Fonctionnalité disponible seulement si le thermostat est configuré comme thermostat principal.

Type	Référence	Prix € HT
Filaire	AZCE6BLUEZEROCB	344



Thermostat Think

Le thermostat Think (radio) dispose d'une interface graphique rétro-éclairée avec des boutons capacitifs pour un usage simplifié.

- > Choix du mode de fonctionnement *
- > Choix de la température de consigne de la zone et des autres pièces
- > Lecture de la température ambiante et du taux d'humidité de la zone.

* Fonctionnalité disponible seulement si le thermostat est configuré comme thermostat principal.

Type	Référence	Prix € HT
Radio	AZCE6THINKRB	368



Thermostat Lite

Une interface moderne indique le mode et l'état de la demande de la pièce grâce à des codes couleur.

- > Marche / Arrêt du chauffage ou refroidissement de la zone
- > Régulation de la température dans une plage de $\pm 3^\circ\text{C}$ par rapport à la valeur de base définie depuis le thermostat Bluezero ou le Webserver
- > Mesure de la température ambiante et du taux d'humidité de la zone.

Type	Référence	Prix € HT
Filaire	AZCE6LITECB	213
Radio	AZCE6LITERB	289



Webserver

En ajoutant le Webserver Airzone Cloud, il est possible de contrôler l'ensemble de son installation depuis son smartphone, sa tablette ou son PC.

Cet accessoire est indispensable afin de réaliser de la programmation.

Pour cela, il suffit de disposer d'un accès à Internet et de télécharger l'application disponible pour iOS et Android ou via airzonecloud.com



Les utilisateurs disposant d'un Webserver Airzone Cloud connecté à leur système de régulation Airzone, peuvent bénéficier des fonctionnalités de contrôle vocal à l'aide de Google Assistant ou d'Amazon Alexa.

Nouveauté : compatibilité avec les écosystèmes de maison connectée Delta Dore (Tydom) et Schneider Electric Wiser.

Montage	Connexion	Référence	Prix € HT
Rail DIN	WiFi / Ethernet	AZX6WSPHUB	383
Bus domotique	WiFi	AZX6W5CSGER	383



Passerelle KNX

Passerelle d'intégration du système de régulation Airzone au sein d'un système de contrôle KNX TP-1. Alimentation via bus KNX. Montage sur rail DIN.

Montage	Référence	Prix € HT
Rail DIN	AZX6KNXGTWAY	383



Câble bus

Un câble bus Airzone est disponible pour les thermostats en version filaire.

Type	Référence	Prix € HT
15 m	AZX6CABLEBUS15	30
100 m	AZX6CABLEBUS100	173



Pour le bon fonctionnement du système Multizone, la télécommande filaire Madoka Daikin (référence BRC1H52) est requise.

Accessoires de reprise et de soufflage

Afin de simplifier l'installation, nous vous proposons la solution idéale pour intégrer les gainables dans les combles et ainsi améliorer le confort et l'efficacité énergétique de votre installation.

Accessoires de reprise



RRF050050BTX

Grille de reprise porte filtre

Référence	Taille	Nombre	Prix € HT
RRF050050BTX	500x500 mm	1	263



BR500

Plénum de grille de reprise isolé

Référence	Taille (largeur x hauteur x profondeur)	Nb. de piquages x Diam. (mm)	Nombre	Prix € HT
BR500	591,6 x 300 x 591,6 mm	5 x Ø 250 mm	1	357

Accessoires de soufflage

Choisissez le type de grille de soufflage selon vos envies :

- > Grille RDHV pour une orientation horizontale du flux d'air (installation murale) [H]
- > Grille RLQV pour une orientation verticale du flux d'air (installation en plafond) [V]



RDHV040015BKX
(Type mural)

Grille de soufflage

Référence	Installation	Taille (largeur x hauteur)	Nombre	Prix € HT
RDHV040015BKX	Murale	400x150 mm	1	49



RLQV040015BKX
(Type plafond)

Référence	Installation	Taille (largeur x hauteur)	Nombre	Prix € HT
RLQV040015BKX	Plafond	400x150 mm	1	73



PREJ040015T

Plénum de grille de soufflage

Référence	Taille (largeur x hauteur x profondeur)	Nb. de piquages x Diam. (mm)	Nombre	Prix € HT
PREJ040015T	403,2 x 156,6 x 362,4 mm si raccordement gaine par l'arrière	Piquage elliptique 1 x Ø 200 mm	1	159
	403,2 x 209,1 x 336,4 mm si raccordement gaine par le dessus			

FDXM-F9

Gainable extra-plat

Puissance 2,4 kW à 6 kW

Onecta

EN OPTION

Pilotage à distance
Contrôle vocal via Google Assistant
et Amazon Alexa

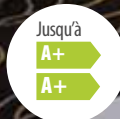

Un design unique

Grâce à un réseau de gaines dissimulées dans les combles ou un faux-plafond, le gainable est un système de chauffage quasiment invisible : l'air chaud est en effet diffusé via des grilles très discrètes, qui vous permettent de libérer entièrement l'espace au sol.

Des options intelligentes

Maintenance facilitée et économies d'énergie substantielles grâce au kit de nettoyage automatique.

Pilotage intuitif

Choix du mode de pilotage
Contrôle aisé et possible par télécommande filaire, à infrarouge -ou via l'interface Onecta depuis un smartphone. Pratique et programmable 7j/7 et 24h/24.

Télécommandes filaires Madoka BRC1H52W/S/K



- > Design élégant et contemporain
- > Interface équipée de « l'œil bleu » Daikin
- > Modèle disponible en trois couleurs (blanc, gris, noir).

+ d'informations sur l'ensemble des fonctionnalités en pages 60 à 73

RZAG-A - RXM-R(9)

BLUEVOLUTION

R-32



SkyAir A-series

Une durabilité optimale

Équivalent de CO₂ réduit grâce à l'utilisation du réfrigérant R-32

- > Potentiel de Réchauffement Planétaire (PRP) réduit de 68 % par rapport au réfrigérant R-410A
- > Réfrigérant monocomposant, facilement réutilisable et recyclable
- > Durabilité optimale sur l'intégralité du cycle de vie grâce à une efficacité saisonnière en conditions réelles de fonctionnement, inégalée sur le marché.

Alpha-series

- > Solution de pointe pour les **applications commerciales**
- > Variation de la température de réfrigérant (VRT®)
- > Technologie de **remplacement (R-410A vers R-32)**
- > Plage de fonctionnement jusqu'à **-20 °C chaud / froid**
- > Solution privilégiée pour les **locaux serveurs**
- > Longueur de tubes **jusqu'à 50 m**



RZAG-A

3,5 kW - 6 kW

50 m

A++

Groupe RXM-R(9)

- > Solution idéale pour le **résidentiel**
- > Groupes extérieurs ultra compacts pour une **installation facilitée**
- > Plage de fonctionnement jusqu'à **-10 °C en froid et -15 °C en chaud**
- > Facilité d'installation du groupe extérieur : toit, terrasse ou au mur
- > Exclusivement proposé en **application Monosplit**
- > Longueur de tubes **jusqu'à 30 m**



RXM-R(9)

2,6 kW - 6 kW

30 m

A++



Gainable extra plat FDXM-F9 • RZAG-A • R-32

SkyAir Alpha-series

Pour accéder à plus d'informations techniques
<https://lead.me/FDXM-F9>
<https://lead.me/RZAG-A>



Informations techniques

Unité intérieure	FDXM35F9	FDXM50F9	FDXM60F9
Groupe extérieur Sky Air	RZAG35A	RZAG50A	RZAG60A
Indice puissance frigorifique	3,5 kW	5 kW	6 kW

Caractéristiques de l'ensemble en mode FROID

Performances				
Puissance restituée à +35°C (min. / nom. / max.)	kW	1,06 / 3,50 / 4,50	1,70 / 5 / 6	1,70 / 6 / 6,50
Puissance absorbée à +35°C (nominale)	kW	0,90	1,32	1,76
EER*		3,90	3,80	3,40
Plage de fonctionnement	°CBS	-20~52	-20~52	-20~52
Performances saisonnières				
Label saisonnier		A+	A+	A+
SEER		5,90	5,90	5,70
Pdesign	kW	3,50	5,00	6,00
Consommation énergétique annuelle	kWh	449	658	882

Caractéristiques de l'ensemble en mode CHAUD

Performances				
Puissance restituée à +7°C (min. / nom. / max.)	kW	1,40 / 4 / 5	1,70 / 5,80 / 6	1,70 / 7 / 7,50
Puissance restituée à -5°C (nominale)	kW	2,56	3,71	4,47
Puissance restituée à -10°C (nominale)	kW	2,17	3,15	3,80
Puissance absorbée à +7°C (nominale)	kW	1,14	1,47	2,12
COP*		3,50	3,40	3,30
Plage de fonctionnement	°CBH	-21~18	-21~18	-21~18
Performances saisonnières				
Label saisonnier		A	A	A
SCOP		3,90	3,90	3,90
Pdesign	kW	3,50	4,30	4,50
Consommation énergétique annuelle	kWh	1255	1544	1616

Unité intérieure

Caractéristiques générales				
Couleur		Non peint (acier galvanisé)	Non peint (acier galvanisé)	Non peint (acier galvanisé)
Dimensions de l'unité - HxLxP	mm	200x750x620	200x1150x620	200x1150x620
Poids de l'unité	kg	21	30	30
Pression statique disponible (max.)	Pa	30	40	40
Débit d'air Froid (PV / MV / GV)	m³/h	438/480/522	798/876/948	810/888/960
Débit d'air Chaud (PV / MV / GV)	m³/h	438/480/522	798/876/948	810/888/960
Acoustique				
Pression sonore Froid (PV / MV / GV)	dB(A)	27/33/35	30/36/38	30/36/38
Pression sonore Chaud (PV / MV / GV)	dB(A)	27/33/35	30/36/38	30/36/38
Puissance sonore Froid / Chaud (nominale)	dB(A)	53/53	55 / 55	56 / 56

Groupe extérieur

Caractéristiques générales				
Dimensions (capot et grilles inclus) - HxLxP	mm	734x954x401	734x954x401	734x954x401
Poids de l'unité	kg	52	52	52
Débit d'air Froid (nominal)	m³/h	3300	3300	3300
Débit d'air Chaud (nominal)	m³/h	3300	3300	3300
Acoustique				
Pression sonore Froid / Chaud (nominale)	dB(A)	48 / 48	49 / 49	50 / 50
Puissance sonore Froid / Chaud (nominale)	dB(A)	62 / 62	63 / 63	64 / 64

Caractéristiques frigorifiques

Réfrigérant / PRP		R-32/675	R-32/675	R-32/675
Charge / Eq. CO ₂	kg / T	1,55 / 1,05	1,55 / 1,05	1,55 / 1,05
Préchargé d'usine jusqu'à	m	30	30	30
Longueur de tuyauterie max (UE > UI)	m	50	50	50
Dénivelé max (UE > UI)	m	30	30	30
Diamètre tube liquide	"	1/4	1/4	1/4
Diamètre tube gaz	"	3/8	1/2	1/2

Caractéristiques électriques

Phase / Fréquence / Tension	Ph/Hz/V	1~/50/220-240	1~/50/220-240	1~/50/220-240
Calibre disjoncteur	A	16	16	20

Tarifs

Unité intérieure	FDXM35F9	FDXM50F9	FDXM60F9
Groupe extérieur	RZAG35A	RZAG50A	RZAG60A
Prix € HT unité intérieure	1 121	1 403	1 553
+ éco-participation	4,17	4,17	4,17
Prix € HT télécommande filaire blanche BRC1H52W	243	243	243
Prix € HT groupe extérieur	2 015	2 388	3 023
+ éco-participation	6,67	6,67	6,67
Prix € HT de l'ensemble	3 379	4 034	4 819
+ éco-participation	10,84	10,84	10,84
Accessoires (p. 242 à 259)			
Télécommande filaire	Télécommande filaire Madoka blanche / argent / noire BRC1H52W/S/K - 243 € HT		
Télécommande IR	Télécommande infrarouge BRC4C65 - 367 € HT		
Carte de pilotage à distance Onecta	La télécommande filaire BRC1H52W/S/K devra être également installée pour activer l'option de pilotage à distance / BRP069C81 - 198 € HT		

Gainable extra plat FDXM-F9 • RXM-R(9) • R-32

Pour accéder à plus
d'informations techniques
https://lead.me/FDXM-F9_1
<https://lead.me/RXM-R9> • <https://lead.me/RXM-R>



Informations techniques

Unité intérieure	FDXM25F9	FDXM35F9	FDXM50F9	FDXM60F9
Groupe extérieur	RXM25R9	RXM35R9	RXM50R	RXM60R
Indice puissance frigorifique	2,4 kW	3,4 kW	5 kW	6 kW

Caractéristiques de l'ensemble en mode FROID

Performances					
Puissance restituée à +35°C (min. / nom. / max.)	kW	- / 2,40 / -	- / 3,40 / -	- / 5 / -	- / 6 / -
Puissance absorbée à +35°C (nominale)	kW	0,64	1,14	1,63	2,05
EER*		3,75	2,98	3,06	2,93
Plage de fonctionnement	°CBS	-10~46	-10~46	-10~46	-10~46
Performances saisonnières					
Label saisonnier		A+	A	A+	A
SEER		5,68	5,26	5,77	5,56
Pdesign	kW	2,40	3,40	5,00	6,00
Consommation énergétique annuelle	kWh	148	226	303	378

Caractéristiques de l'ensemble en mode CHAUD

Performances					
Puissance restituée à +7°C (nominale)	kW	3,20	4	5,80	7
Puissance restituée à -5°C (nominale)	kW	2	2,50	3,62	4,55
Puissance restituée à -10°C (nominale)	kW	1,70	2,12	3,07	3,87
Puissance absorbée à +7°C (nominale)	kW	0,80	1,15	1,87	2,18
COP*		4,00	3,48	3,10	3,21
Plage de fonctionnement	°CBH	-15~18	-15~18	-15~18	-15~18
Performances saisonnières					
Label saisonnier		A+	A	A	A
SCOP		4,24	3,88	3,93	3,80
Pdesign	kW	2,60	2,90	4,00	4,60
Consommation énergétique annuelle	kWh	858	1046	1424	1693

Unité intérieure

Caractéristiques générales					
Couleur		Non peint (acier galvanisé)	Non peint (acier galvanisé)	Non peint (acier galvanisé)	Non peint (acier galvanisé)
Dimensions de l'unité - HxLxP	mm	200x750x620	200x750x620	200x1150x620	200x1150x620
Poids de l'unité	kg	21	21	30	30
Pression statique disponible (max.)	Pa	30	30	40	40
Débit d'air Froid (PV / MV / GV)	m³/h	438/480/522	438/480/522	798/876/948	810/888/960
Débit d'air Chaud (PV / MV / GV)	m³/h	438/480/522	438/480/522	798/876/948	810/888/960
Acoustique					
Pression sonore Froid (PV / MV / GV)	dB(A)	27/33/35	27/33/35	30/36/38	30/36/38
Pression sonore Chaud (PV / MV / GV)	dB(A)	27/33/35	27/33/35	30/36/38	30/36/38
Puissance sonore Froid / Chaud (nominale)	dB(A)	53/53	53/53	55/55	56/56

Groupe extérieur

Caractéristiques générales					
Dimensions (capot et grilles inclus) - HxLxP	mm	552x840x350	552x840x350	734x954x389	734x954x389
Poids de l'unité	kg	32	32	50	50
Débit d'air Froid (nominal)	m³/h	1698	2160	2796	2796
Débit d'air Chaud (nominal)	m³/h	1698	1698	2646	2646
Acoustique					
Pression sonore Froid / Chaud (nominale)	dB(A)	46 / 47	49 / 49	48 / 49	48 / 49
Puissance sonore Froid / Chaud (nominale)	dB(A)	58/59	61/61	62/62	63/63

Caractéristiques frigorifiques

Réfrigérant / PRP		R-32/675	R-32/675	R-32/675	R-32/675
Charge / Eq. CO ₂	kg / T	0,76/0,52	0,76/0,52	1,15 / 0,78	1,15 / 0,78
Préchargé d'usine jusqu'à	m	10	10	10	10
Longueur de tuyauterie max (UE > UI)	m	20	20	30	30
Dénivelé max (UE > UI)	m	15	15	20	20
Diamètre tube liquide	"	1/4	1/4	1/4	1/4
Diamètre tube gaz	"	3/8	3/8	1/2	1/2

Caractéristiques électriques

Phase / Fréquence / Tension	Ph/Hz/V	1~/50/220-240	1~/50/220-240	1~/50/220-240	1~/50/220-240
Calibre disjoncteur	A	16	16	16	16

Tarifs

Unité intérieure	FDXM25F9	FDXM35F9	FDXM50F9	FDXM60F9	
Groupe extérieur	RXM25R9	RXM35R9	RXM50R	RXM60R	
Prix € HT unité intérieure	923	1121	1403	2895	
+ éco-participation	4,17	4,17	4,17	4,17	
Prix € HT télécommande filaire blanche BRC1H52W	243	243	243	243	
Prix € HT groupe extérieur	1261	1462	2257	2895	
+ éco-participation	6,67	6,67	6,67	6,67	
Prix € HT de l'ensemble	2427	2826	3903	6033	
+ éco-participation	10,84	10,84	10,84	10,84	
Accessoires (p. 242 à 259)					
Télécommande filaire	Télécommande filaire Madoka blanche / argent / noire BRC1H52W/S/K - 243 € HT				
Télécommande IR	Télécommande infrarouge BRC4C65 - 367 € HT				
Carte de pilotage à distance Onecta	La télécommande filaire BRC1H52W/S/K devra être également installée pour activer l'option de pilotage à distance / BRP069C81 - 198 € HT				

FBA-A9

Gainable standard

Puissance 3,4 kW à 6 kW

Onecta

EN OPTION

Pilotage à distance
Contrôle vocal via Google Assistant
et Amazon Alexa

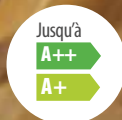

*En savoir + page 40

Un design unique

Grâce à un réseau de gaines dissimulées dans les combles ou un faux-plafond, le gainable est un système de chauffage quasiment invisible : l'air chaud est en effet diffusé via des grilles très discrètes, qui permettent de libérer entièrement l'espace au sol.

Modularité

Grâce à une pression statique disponible jusqu'à 150 Pa et son adaptation automatique, il est possible de s'adapter à tous les réseaux aérauliques.

Pilotage intuitif

Choix du mode de pilotage
Contrôle aisé et possible par télécommande filaire, à infrarouge ou via l'interface Onecta depuis un smartphone. Pratique et programmable 7j/7 et 24h/24.

Télécommandes filaires Madoka BRC1H52W/S/K



- Design élégant et contemporain
- Interface équipée de « l'œil bleu » Daikin
- Modèle disponible en trois couleurs (blanc, gris, noir).

+ d'informations sur l'ensemble des fonctionnalités en pages 60 à 73

RZAG-A - RXM-R(9)

BLUEVOLUTION

R-32



SkyAir A-series

Une durabilité optimale

Équivalent de CO₂ réduit grâce à l'utilisation du réfrigérant R-32

- > Potentiel de Réchauffement Planétaire (PRP) réduit de 68 % par rapport au réfrigérant R-410A
- > Réfrigérant monocomposant, facilement réutilisable et recyclable
- > Durabilité optimale sur l'intégralité du cycle de vie grâce à une efficacité saisonnière en conditions réelles de fonctionnement, inégalée sur le marché.

Alpha-series

- > Solution de pointe pour les **applications commerciales**
- > Variation de la température de réfrigérant (VRT®)
- > Technologie de **remplacement (R-410A vers R-32)**
- > Plage de fonctionnement jusqu'à **-20 °C chaud / froid**
- > Solution privilégiée pour les **locaux serveurs**
- > Longueur de tubes **jusqu'à 50 m**



RZAG-A

3,5 kW - 6 kW

50 m **A++**

Groupe RXM-R(9)

- > Solution idéale pour le **résidentiel**
- > Groupes extérieurs ultra compacts pour une **installation facilitée**
- > Plage de fonctionnement jusqu'à **-10 °C en froid et -15 °C en chaud**
- > Facilité d'installation du groupe extérieur : toit, terrasse ou au mur
- > Exclusivement proposé en **application Monosplit**
- > Longueur de tubes **jusqu'à 30 m**



RXM-R(9)

2,6 kW - 6 kW

30 m **A++**



Gainable standard FBA-A9 • RZAG-A • R-32

SkyAir Alpha-series

Pour accéder à plus
d'informations techniques
<https://lead.me/FBA-A9>
<https://lead.me/RZAG-A>



Informations techniques

Unité intérieure	FBA35A9	FBA50A9	FBA60A9
Groupe extérieur Sky Air	RZAG35A	RZAG50A	RZAG60A
Indice puissance frigorifique	3,5 kW	5 kW	6 kW

Caractéristiques de l'ensemble en mode FROID

Performances				
Puissance restituée à +35°C (min. / nom. / max.)	kW	1,60 / 3,50 / 5	1,70 / 5 / 6	1,70 / 6 / 7
Puissance absorbée à +35°C (nominale)	kW	0,78	1,25	1,48
EER*		4,50	4,00	4,05
Plage de fonctionnement	°CBS	-20~52	-20~52	-20~52
Performances saisonnières				
Label saisonnier		A++	A++	A++
SEER		6,12	6,30	6,15
Pdesign	kW	3,50	5,00	6,00
Consommation énergétique annuelle	kWh	200	278	341

Caractéristiques de l'ensemble en mode CHAUD

Performances				
Puissance restituée à +7°C (min. / nom. / max.)	kW	1,40 / 4 / 5	1,70 / 6 / 6	1,70 / 7 / 7,50
Puissance restituée à -5°C (nominale)	kW	2,56	3,83	4,55
Puissance restituée à -10°C (nominale)	kW	2,17	3,26	3,87
Puissance absorbée à +7°C (nominale)	kW	0,91	1,32	1,84
COP*		4,40	3,80	3,80
Plage de fonctionnement	°CBH	-21~18	-21~18	-21~18
Performances saisonnières				
Label saisonnier		A+	A+	A+
SCOP		4,10	4,10	4,10
Pdesign	kW	4,20	4,30	4,50
Consommation énergétique annuelle	kWh	1434	1469	1537

Unité intérieure

Caractéristiques générales				
Couleur		Non peint (acier galvanisé)	Non peint (acier galvanisé)	Non peint (acier galvanisé)
Dimensions de l'unité - HxLxP	mm	245 x 700 x 800	245 x 700 x 800	245 x 1000 x 800
Poids de l'unité	kg	28	28	35
Pression statique disponible (max. / min.)	Pa	30 / 150	30 / 150	30 / 150
Débit d'air Froid (PV / GV)	m³/h	630 / 900	630 / 900	750 / 1080
Débit d'air Chaud (PV / GV)	m³/h	630 / 900	630 / 900	750 / 1080
Acoustique				
Pression sonore Froid (PV / GV)	dB(A)	29 / 35	29 / 35	25 / 30
Pression sonore Chaud (PV / GV)	dB(A)	29 / 37	29 / 37	25 / 31
Puissance sonore Froid / Chaud (nominale)	dB(A)	60 / 60	60 / 60	56 / 56

Groupe extérieur

Caractéristiques générales				
Dimensions (capot et grilles inclus) - HxLxP	mm	734 x 954 x 401	734 x 954 x 401	734 x 954 x 401
Poids de l'unité	kg	52	52	52
Débit d'air Froid (nominal)	m³/h	3300	3300	3300
Débit d'air Chaud (nominal)	m³/h	3300	3300	3300
Acoustique				
Pression sonore Froid / Chaud (nominale)	dB(A)	48 / 48	49 / 49	50 / 50
Puissance sonore Froid / Chaud (nominale)	dB(A)	62 / 62	63 / 63	64 / 64

Caractéristiques frigorifiques

Réfrigérant / PRP		R-32/675	R-32/675	R-32/675
Charge / Eq. CO ₂	kg / T	1,55 / 1,05	1,55 / 1,05	1,55 / 1,05
Préchargé d'usine jusqu'à	m	30	30	30
Longueur de tuyauterie max (UE > UI)	m	50	50	50
Dénivelé max (UE > UI)	m	30	30	30
Diamètre tube liquide	"	1/4	1/4	1/4
Diamètre tube gaz	"	3/8	1/2	1/2

Caractéristiques électriques

Phase / Fréquence / Tension	Ph/Hz/V	1~ / 50 / 220-240	1~ / 50 / 220-240	1~ / 50 / 220-240
Calibre disjoncteur	A	16	16	20

Tarifs

Unité intérieure	FBA35A9	FBA50A9	FBA60A9
Groupe extérieur	RZAG35A	RZAG50A	RZAG60A
Prix € HT unité intérieure	1930	1993	2080
+ éco-participation	4,17	4,17	4,17
Prix € HT télécommande filaire blanche BRC1H52W	243	243	243
Prix € HT groupe extérieur	2015	2388	3023
+ éco-participation	6,67	6,67	6,67
Prix € HT de l'ensemble	4188	4624	5346
+ éco-participation	10,84	10,84	10,84
Accessoires (p. 242 à 259)			
Télécommande filaire	Télécommande filaire Madoka blanche / argent / noire BRC1H52W/S/K - 243 € HT		
Télécommande IR	Télécommande infrarouge BRC4C65 - 367 € HT		
Carte de pilotage à distance Onecta	La télécommande filaire BRC1H52W/S/K devra être également installée pour activer l'option de pilotage à distance / BRP069C81 - 198 € HT		



Informations techniques

Unité intérieure	FBA35A9	FBA50A9	FBA60A9
Groupe extérieur	RXM35R9	RXM50R	RXM60R
Indice puissance frigorifique	3,4 kW	5 kW	5,7 kW

Caractéristiques de l'ensemble en mode FROID

Performances				
Puissance restituée à +35°C (min. / nom. / max.)	kW	- / 3,40 / -	- / 5 / -	- / 5,70 / -
Puissance absorbée à +35°C (nominale)	kW	0,85	1,41	1,64
EER*		4,02	3,55	3,48
Plage de fonctionnement	°CBS	-10~46	-10~46	-10~46
Performances saisonnières				
Label saisonnier		A++	A++	A+
SEER		6,23	6,27	5,91
Pdesign	kW	3,40	5,00	5,70
Consommation énergétique annuelle	kWh	191	279	336

Caractéristiques de l'ensemble en mode CHAUD

Performances				
Puissance restituée à +7°C (min. / nom. / max.)	kW	- / 4 / -	- / 5,50 / -	- / 7 / -
Puissance restituée à -5°C (nominale)	kW	2,50	3,43	4,55
Puissance restituée à -10°C (nominale)	kW	2,12	2,92	3,87
Puissance absorbée à +7°C (nominale)	kW	1,00	1,44	1,89
COP*		4,02	3,83	3,71
Plage de fonctionnement	°CBH	-15~18	-15~18	-15~18
Performances saisonnières				
Label saisonnier		A+	A+	A+
SCOP		4,07	4,06	4,01
Pdesign	kW	2,90	4,40	4,60
Consommation énergétique annuelle	kWh	996	1 517	1 607

Unité intérieure

Caractéristiques générales				
Couleur		Non peint (acier galvanisé)	Non peint (acier galvanisé)	Non peint (acier galvanisé)
Dimensions de l'unité - HxLxP	mm	245 x 700 x 800	245 x 700 x 800	245 x 1 000 x 800
Poids de l'unité	kg	28	28	35
Pression statique disponible (max. / min.)	Pa	150 / 30	150 / 30	150 / 30
Débit d'air Froid (PV / GV)	m³/h	630 / 900	630 / 900	750 / 1 080
Débit d'air Chaud (PV / GV)	m³/h	630 / 900	630 / 900	750 / 1 080
Acoustique				
Pression sonore Froid (PV / GV)	dB(A)	29 / 35	29 / 35	25 / 30
Pression sonore Chaud (PV / GV)	dB(A)	29 / 37	29 / 37	25 / 31
Puissance sonore Froid / Chaud (nominale)	dB(A)	60 / -	60 / -	56 / -

Groupe extérieur

Caractéristiques générales				
Dimensions (capot et grilles inclus) - HxLxP	mm	552 x 840 x 350	734 x 954 x 401	734 x 954 x 401
Poids de l'unité	kg	32	49	49
Débit d'air Froid (nominal)	m³/h	2 160	2 796	2 796
Débit d'air Chaud (nominal)	m³/h	1 698	2 646	2 646
Acoustique				
Pression sonore Froid / Chaud (nominale)	dB(A)	49 / 49	48 / 49	48 / 49
Puissance sonore Froid / Chaud (nominale)	dB(A)	61 / 61	62 / 62	63 / 63

Caractéristiques frigorifiques

Réfrigérant / PRP		R-32/675	R-32/675	R-32/675
Charge / Eq. CO ₂	kg / T	0,76 / 0,52	1,15 / 0,78	1,15 / 0,78
Préchargé d'usine jusqu'à	m	10	10	10
Longueur de tuyauterie max (UE > UI)	m	20	30	30
Dénivelé max (UE > UI)	m	15	20	20
Diamètre tube liquide	"	1/4	1/4	1/4
Diamètre tube gaz	"	3/8	1/2	1/2

Caractéristiques électriques

Phase / Fréquence / Tension	Ph/Hz/V	1~ / 50 / 220-240	1~ / 50 / 220-240	1~ / 50 / 220-240
Calibre disjoncteur	A	16	16	16

Tarifs

Unité intérieure	FBA35A9	FBA50A9	FBA60A9
Groupe extérieur	RXM35R9	RXM50R	RXM60R
Prix € HT unité intérieure	1 930	1 993	2 080
+ éco-participation	4,17	4,17	4,17
Prix € HT télécommande filaire blanche BRC1H52W	243	243	243
Prix € HT groupe extérieur	1 462	2 257	2 895
+ éco-participation	6,67	6,67	6,67
Prix € HT de l'ensemble	3 635	4 493	5 218
+ éco-participation	10,84	10,84	10,84
Accessoires (p. 242 à 259)			
Télécommande filaire	Télécommande filaire Madoka blanche / argent / noire BRC1H52W/S/K - 243 € HT		
Télécommande IR	Télécommande infrarouge BRC4C65 - 367 € HT		
Carte de pilotage à distance Onecta	La télécommande filaire BRC1H52W/S/K devra être également installée pour activer l'option de pilotage à distance / BRP069C81 - 198 € HT		

FBA-A(9)

Gainable standard

Puissance 6,8 kW à 13,4 kW

Onecta

EN OPTION

Pilotage à distance
Contrôle vocal via Google Assistant
et Amazon Alexa



*En savoir + page 40

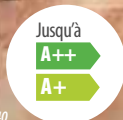

*En association avec les groupes RZAG-N
En savoir plus sur les CEE, voir p. 31

Un design unique

Grâce à un réseau de gaines dissimulées dans les combles ou un faux-plafond, le gainable est un système de chauffage quasiment invisible : l'air chaud est en effet diffusé via des grilles très discrètes, qui permettent de libérer entièrement l'espace au sol.

Modularité

Grâce à une pression statique disponible jusqu'à 150 Pa et son adaptation automatique, il est possible de s'adapter à tous les réseaux aérauliques

Pilotage intuitif

Choix du mode de pilotage
Contrôle aisé et possible par télécommande filaire, à infrarouge ou via l'interface Onecta depuis un smartphone. Pratique et programmable 7j/7 et 24h/24.

Télécommandes filaires Madoka BRC1H52W/S/K



- Design élégant et contemporain
- Interface équipée de « l'œil bleu » Daikin
- Modèle disponible en trois couleurs (blanc, gris, noir).

+ d'informations sur l'ensemble des fonctionnalités en pages 60 à 73

RZAG-NV/Y1 - RZASG-MV/Y1 ARXM-R - AZAS-MV/Y1

BLUEEVOLUTION

R-32



SkyAir A-series

Une durabilité optimale

Équivalent de CO₂ réduit grâce à l'utilisation du réfrigérant R-32

- > Potentiel de Réchauffement Planétaire (PRP) réduit de 68 % par rapport au réfrigérant R-410A
- > Réfrigérant monocomposant, facilement réutilisable et recyclable
- > Durabilité optimale sur l'intégralité du cycle de vie grâce à une efficacité saisonnière en conditions réelles de fonctionnement, inégalée sur le marché.

Alpha-series

- > Solution de pointe pour les **applications commerciales**
- > Variation de la Température de Réfrigérant (VRT®)
- > Technologie de **remplacement (R-410A vers R-32)**
- > Plage de fonctionnement jusqu'à **-20 °C chaud / froid**
- > Solution privilégiée pour les **locaux serveurs**
- > Longueur de tubes **jusqu'à 85 m**



RZAG-NV/Y1

6,8 kW - 13,4 kW

85 m A++

TWIN

Éligible CEE*

* En savoir + page 31

Advance-series

- > Technologie et confort combinés pour les **applications commerciales**
- > Groupes extérieurs ultra compacts pour une **installation facilitée**
- > Technologie de **remplacement (R-410A vers R-32)**
- > Plage de fonctionnement jusqu'à **-15 °C (RZASG-M) chaud / froid**
- > Solution privilégiée pour les **locaux serveurs**
- > Longueur de tubes **jusqu'à 50 m**



RZASG-MV/Y1

6,8 kW - 13,4 kW

50 m A++

TWIN

Active-series

- > Solution idéale pour les **petits magasins**
- > Groupes extérieurs ultra compacts pour une **installation facilitée**
- > Technologie de **remplacement**
- > Exclusivement proposé en **application Monosplit**
- > Longueur de tubes **jusqu'à 30 m**



ARXM-R

6,8 kW

30 m A+



AZAS-MV/Y1

9,5 kW - 13,4 kW

30 m A

Gainable standard FBA-A(9) • RZAG-NV1/NY1 • R-32

SkyAir Alpha-series

Pour accéder à plus d'informations techniques
https://lead.me/FBA-A9_2
<https://lead.me/RZAG-NV1> • <https://lead.me/RZAG-NY1>



Informations techniques

Unité intérieure	FBA71A9		FBA100A		FBA125A		FBA140A	
Groupe extérieur Sky Air	RZAG71NV1	RZAG71NY1	RZAG100NV1	RZAG100NY1	RZAG125NV1	RZAG125NY1	RZAG140NV1	RZAG140NY1
Indice puissance frigorifique	6,8 kW		9,5 kW		12,1 kW		13,4 kW	

Caractéristiques de l'ensemble en mode FROID

Performances					
Puissance restituée à +35°C (min. / nom. / max.)	kW	3,20 / 6,80 / 8	5 / 9,50 / 11,20	5,70 / 12,1 / 14	6,20 / 13,40 / 15,60
Puissance absorbée à +35°C (nominale)	kW	1,99	2,57	3,71	4,68
EER*		3,40	3,69	3,27	2,86
Plage de fonctionnement	°CBS	-20~52	-20~52	-20~52	-20~52
Performances saisonnières					
Label saisonnier		A++	A++	-	-
SEER / η _{s,c} / Éligible CEE BAT-TH-158		6,50 / ✓	6,47 / ✓	6,56 / 259 % / ✓	6,42 / 254 % / ✓
Pdesign	kW	6,80	9,50	12,10	13,40
Consommation énergétique annuelle	kWh	366	514	1107	1252

Caractéristiques de l'ensemble en mode CHAUD

Performances					
Puissance restituée à +7°C (min. / nom. / max.)	kW	3,50 / 7,50 / 9	5,10 / 10,80 / 12,80	6 / 13,50 / 16,20	6,20 / 15,50 / 18
Puissance restituée à -5°C (maximale)	kW	7,53	10	12,90	13,50
Puissance restituée à -10°C (maximale)	kW	7,07	9,43	12	12,70
Puissance absorbée à +7°C (nominale)	kW	1,99	2,79	3,15	4,92
COP*		3,77	3,87	4,29	3,15
Plage de fonctionnement	°CBH	-20~18	-20~18	-20~18	-20~18
Performances saisonnières					
Label saisonnier		A+	A+	-	-
SCOP / η _{s,c} / Éligible CEE BAT-TH-158		4,20 / ✓	4,36 / ✓	4,37 / 172 % / ✓	4,34 / 171 % / ✓
Pdesign	kW	4,70	7,80	9,52	9,52
Consommation énergétique annuelle	kWh	1566	2505	3050	3070

Unité intérieure

Caractéristiques générales					
Couleur		Non peint (acier galvanisé)	Non peint (acier galvanisé)	Non peint (acier galvanisé)	Non peint (acier galvanisé)
Dimensions de l'unité - H x L x P	mm	245 x 1 000 x 800	245 x 1 400 x 800	245 x 1 400 x 800	245 x 1 400 x 800
Poids de l'unité	kg	35	46	46	46
Pression statique disponible (max. / min.)	Pa	150 / 30	150 / 40	150 / 50	150 / 50
Débit d'air Froid (PV / GV)	m ³ /h	750 / 1 080	1 380 / 1 740	1 410 / 2 040	1 410 / 2 040
Débit d'air Chaud (PV / GV)	m ³ /h	-	-	-	-
Acoustique					
Pression sonore Froid (PV / GV)	dB(A)	25 / 30	30 / 34	32 / 37	32 / 37
Pression sonore Chaud (PV / GV)	dB(A)	25 / 31	30 / 36	32 / 38	32 / 38
Puissance sonore Froid / Chaud (nominale)	dB(A)	56 / -	58 / -	62 / -	62 / -

Groupe extérieur

Caractéristiques générales									
Dimensions (capot et grilles inclus) - H x L x P	mm	870x1100x490	870x1100x490	870x1100x490	870x1100x490	870x1100x490	870x1100x490	870x1100x490	870x1100x490
Poids de l'unité	kg	81	81	85	85	95	95	95	95
Débit d'air Froid (nominal)	m ³ /h	4080	4080	4020	4020	4800	4800	5220	5220
Débit d'air Chaud (nominal)	m ³ /h	4500	4500	4920	4920	4800	4800	5220	5220
Acoustique									
Pression sonore Froid / Chaud (nominale)	dB(A)	46 / 48	46 / 48	47 / 50	47 / 50	49 / 52	49 / 52	50 / 52	50 / 52
Puissance sonore Froid / Chaud (nominale)	dB(A)	64 / -	64 / -	66 / -	66 / -	69 / 68	69 / 68	70 / 71	70 / 71
Mode réduit de nuit (N1/N2/N3)	dB(A)	44 / 42 / 40	45 / 43 / 41	47 / 45 / 43	48 / 46 / 44	44 / 42 / 40	45 / 43 / 41	47 / 45 / 43	48 / 46 / 44
Niveau pression sonore Froid/Chaud- avec caisson (EKLN140A**)		37 / 39	38 / 42	43 / 46	43 / 45	37 / 39	38 / 42	43 / 46	43 / 45

Caractéristiques frigorifiques

	R-32/675	R-32/675	R-32/675	R-32/675	R-32/675	R-32/675	R-32/675	R-32/675	R-32/675
Réfrigérant / PRP									
Charge / Eq. CO ₂	kg/T	3,20 / 2,16	3,20 / 2,16	3,20 / 2,16	3,20 / 2,16	3,70 / 2,50	3,70 / 2,50	3,70 / 2,50	3,70 / 2,50
Préchargé d'usine jusqu'à	m	40	40	40	40	40	40	40	40
Longueur de tuyauterie max (UE > UI)	m	55	55	85	85	85	85	85	85
Dénivelé max (UE > UI)	m	30	30	30	30	30	30	30	30
Diamètre tube liquide	"	3/8	3/8	3/8	3/8	3/8	3/8	3/8	3/8
Diamètre tube gaz	"	5/8	5/8	5/8	5/8	5/8	5/8	5/8	5/8

Caractéristiques électriques

Phase / Fréquence / Tension	Ph/Hz/V	1~/50/220-240	3~/50/380-415	1~/50/220-240	3~/50/380-415	1~/50/220-240	3~/50/380-415	1~/50/220-240	3~/50/380-415
Calibre disjoncteur	A	20	16	32	16	32	16	32	16

Tarifs

Unité intérieure	FBA71A9	FBA71A9	FBA100A	FBA100A	FBA125A	FBA125A	FBA140A	FBA140A
Groupe extérieur	RZAG71NV1	RZAG71NY1	RZAG100NV1	RZAG100NY1	RZAG125NV1	RZAG125NY1	RZAG140NV1	RZAG140NY1
Prix € HT unité intérieure + éco-participation	2099 4,17	2099 4,17	2475 8,33	2475 8,33	2651 8,33	2651 8,33	3023 8,33	3023 8,33
Prix € HT télécommande filaire blanche BRC1H52W	243	243	243	243	243	243	243	243
Prix € HT groupe extérieur + éco-participation	3421 6,67	3527 6,67	4926 6,67	5166 6,67	5423 6,67	5680 6,67	5917 6,67	6216 6,67
Prix € HT de l'ensemble + éco-participation	5763 10,84	5889 10,84	7644 15	7884 15	8317 15	8574 15	9183 15	9482 15
Accessoires (p. 242 à 259)								
Télécommande filaire		Télécommande filaire Madoka blanche / argent / noire BRC1H52W/S/K - 243 € HT						
Télécommande IR		Télécommande infrarouge BRC4C65 - 367 € HT						
Carte de pilotage à distance Onecta		La télécommande filaire BRC1H52W/S/K devra être également installée pour activer l'option de pilotage à distance / BRP069C81 - 198 € HT						
Caisson bas niveaux sonores		Compatible avec les groupes Alpha Série N - EKLN140A - 4985 € HT						

Gainable standard FBA-A(9) • RZASG-MV1/MY1 • R-32

SkyAir Advance-series

Pour accéder à plus d'informations techniques
https://lead.me/FBA-A9_3

<https://lead.me/RZASG-MV1> • <https://lead.me/RZASG-MY1>



Informations techniques

Unité intérieure	FBA71A9	FBA100A	FBA125A	FBA140A
Groupe extérieur Sky Air	RZASG71MV1	RZASG100MV1 / RZASG100MY1	RZASG125MV1 / RZASG125MY1	RZASG140MV1 / RZASG140MY1
Indice puissance frigorifique	6,8 kW	9,5 kW	12,1 kW	13,4 kW

Caractéristiques de l'ensemble en mode FROID

Performances		FBA71A9	FBA100A	FBA125A	FBA140A
Puissance restituée à +35°C (min. / nom. / max.)	kW	3,20 / 6,80 / 8	5 / 9,50 / 11,20	5,70 / 12,10 / 14	6,20 / 13,40 / 15,40
Puissance absorbée à +35°C (nominale)	kW	1,89	2,97	4,64	4,77
EER*		3,60	3,20	2,61	2,81
Plage de fonctionnement	°CBS	-15~46	-15~46	-15~46	-15~46
Performances saisonnières		FBA71A9	FBA100A	FBA125A	FBA140A
Label saisonnier		A++	A+	-	-
SEER / ηs,c		6,19	5,83	3,49 / 217 %	5,81 / 229 %
Pdesign	kW	6,80	9,50	12,10	13,40
Consommation énergétique annuelle	kWh	385	570	1322	1384

Caractéristiques de l'ensemble en mode CHAUD

Performances		FBA71A9	FBA100A	FBA125A	FBA140A
Puissance restituée à +7°C (min. / nom. / max.)	kW	3,50 / 7,50 / 9	5,10 / 10,80 / 12,80	6 / 13,50 / 16	6,20 / 15,50 / 18
Puissance restituée à -5°C (maximale)	kW	6,20	10	12,50	13,50
Puissance restituée à -10°C (maximale)	kW	5,67	9,43	11,80	12,70
Puissance absorbée à +7°C (nominale)	kW	1,93	2,26	3,37	3,90
COP*		3,89	4,77	4,01	3,98
Plage de fonctionnement	°CBH	-15~15,5	-15~15,5	-15~15,5	-15~15,5
Performances saisonnières		FBA71A9	FBA100A	FBA125A	FBA140A
Label saisonnier		A+	A	-	-
SCOP / ηs,c		4,01	3,85	3,63 / 142 %	3,85 / 151 %
Pdesign	kW	4,50	6,00	6,00	7,80
Consommation énergétique annuelle	kWh	1571	2182	2314	2836

Unité intérieure

Caractéristiques générales		FBA71A9	FBA100A	FBA125A	FBA140A
Couleur		Non peint (acier galvanisé)	Non peint (acier galvanisé)	Non peint (acier galvanisé)	Non peint (acier galvanisé)
Dimensions de l'unité - HxLxP	mm	245 x 1 000 x 1 000	245 x 1 400 x 800	245 x 1 400 x 800	245 x 1 400 x 800
Poids de l'unité	kg	35	46	46	46
Pression statique disponible (max. / min.)	Pa	150 / 30	150 / 40	150 / 50	150 / 50
Débit d'air Froid (PV / GV)	m³/h	750 / 1 080	1 380 / 1 740	1 410 / 2 040	1 410 / 2 040
Débit d'air Chaud (PV / GV)	m³/h	-	-	-	-
Acoustique		FBA71A9	FBA100A	FBA125A	FBA140A
Pression sonore Froid (PV / GV)	dB(A)	25 / 30	30 / 34	32 / 37	32 / 37
Pression sonore Chaud (PV / GV)	dB(A)	25 / 31	30 / 36	32 / 38	32 / 38
Puissance sonore Froid / Chaud (nominale)	dB(A)	56 / -	58 / -	62 / -	62 / -

Groupe extérieur

Caractéristiques générales		FBA71A9	FBA100A	FBA100A	FBA125A	FBA125A	FBA140A	FBA140A
Dimensions (capot et grilles inclus) - HxLxP	mm	770x900x 350	990x940x 350	990x940x 350	990x940x 350	990x940x 350	990x940x 350	990x940x 350
Poids de l'unité	kg	60	70	70	70	70	78	78
Débit d'air Froid (nominal)	m³/h	3360	4140	4140	4260	4260	4560	4560
Débit d'air Chaud (nominal)	m³/h	3000	4920	4920	4920	4920	4920	4920
Acoustique		FBA71A9	FBA100A	FBA100A	FBA125A	FBA125A	FBA140A	FBA140A
Pression sonore Froid / Chaud (nominale)	dB(A)	46 / 47	53 / 57	53 / 57	53 / 57	53 / 57	54 / 57	54 / 57
Puissance sonore Froid / Chaud (nominale)	dB(A)	65 / -	70 / -	70 / -	71 / 71	71 / 71	73 / 73	73 / 73
Mode réduit de nuit		42	44	44	44	44	44	44

Caractéristiques frigorifiques

Caractéristiques générales		FBA71A9	FBA100A	FBA100A	FBA125A	FBA125A	FBA140A	FBA140A
Réfrigérant / PRP		R-32 / 675	R-32 / 675	R-32 / 675	R-32 / 675	R-32 / 675	R-32 / 675	R-32 / 675
Charge / Eq. CO ₂	kg / T	2,45 / 1,65	2,60 / 1,76	2,60 / 1,76	2,60 / 1,76	2,60 / 1,76	2,90 / 1,96	2,90 / 1,96
Préchargé d'usine jusqu'à	m	30	30	30	30	30	30	30
Longueur de tuyauterie max (UE > UI)	m	50	50	50	50	50	50	50
Dénivelé max (UE > UI)	m	30	30	30	30	30	30	30
Diamètre tube liquide	"	3/8	3/8	3/8	3/8	3/8	3/8	3/8
Diamètre tube gaz	"	5/8	5/8	5/8	5/8	5/8	5/8	5/8

Caractéristiques électriques

Caractéristiques générales		FBA71A9	FBA100A	FBA100A	FBA125A	FBA125A	FBA140A	FBA140A
Phase / Fréquence / Tension	Ph/Hz/V	1~/50/220-240	1~/50/220-240	3~/50/380-415	1~/50/220-240	3~/50/380-415	1~/50/220-240	3~/50/380-415
Calibre disjoncteur	A	20	25	16	32	20	32	16

Tarifs

Unité intérieure		FBA71A9	FBA100A	FBA100A	FBA125A	FBA125A	FBA140A	FBA140A
Groupe extérieur		RZASG71MV1	RZASG100MV1	RZASG100MY1	RZASG125MV1	RZASG125MY1	RZASG140MV1	RZASG140MY1
Prix € HT unité intérieure		2 099	2 475	2 475	2 651	2 651	3 023	3 023
+ éco-participation		4,17	8,33	8,33	8,33	8,33	8,33	8,33
Prix € HT télécommande filaire blanche BRC1H52W		243	243	243	243	243	243	243
Prix € HT groupe extérieur		2 744	3 829	3 948	4 168	4 291	4 744	4 887
+ éco-participation		6,67	6,67	6,67	6,67	6,67	6,67	6,67
Prix € HT de l'ensemble		5 086	6 547	6 666	7 062	7 185	8 010	8 153
+ éco-participation		10,84	15	15	15	15	15	15
Accessoires (p. 242 à 259)								
Télécommande filaire		Télécommande filaire Madoka blanche / argent / noire BRC1H52W/S/K - 243 € HT						
Télécommande IR		Télécommande infrarouge BRC4C65 - 367 € HT						
Carte de pilotage à distance Onecta		La télécommande filaire BRC1H52W/S/K devra être également installée pour activer l'option de pilotage à distance / BRP069C81 - 198 € HT						

Gainable standard FBA-A(9) • ARXM-R / AZAS-MV1-MY1

R-32 **SkyAir** Active-series

Pour accéder à plus d'informations techniques
https://lead.me/FBA-A9_4 • <https://lead.me/ARXM-R>
<https://lead.me/AZASMV1> • <https://lead.me/AZASMY1>



Informations techniques

Unité intérieure	FBA71A9	FBA100A		FBA125A		FBA140A	
Groupe extérieur Sky Air	ARXM71R	AZAS100MV1	AZAS100MY1	AZAS125MV1	AZAS125MY1	AZAS140MV1	AZAS140MY1
Indice puissance frigorifique	6,8 kW	9,5 kW		12,1 kW		13,4 kW	

Caractéristiques de l'ensemble en mode FROID

Performances					
Puissance restituée à +35°C (min. / nom. / max.)	kW	- / 6,80 / 7,05	5 / 9,50 / 11,20	5,70 / 12,10 / 14	6,20 / 13,40 / 15,40
Puissance absorbée à +35°C (nominale)	kW	1,89	2,97	5,26	4,93
EER*		3,60	3,20	2,30	2,72
Plage de fonctionnement	°CBS	-10~46	-5~46	-5~46	-5~46
Performances saisonnières					
Label saisonnier		A	A	-	-
SEER / η _{s,c}		5,57	5,25	4,85 / 191 %	5,50 / 217 %
Pdesign	kW	6,80	9,50	12,10	13,00
Consommation énergétique annuelle	kWh	427	633	1 497	1 418

Caractéristiques de l'ensemble en mode CHAUD

Performances					
Puissance restituée à +7°C (min. / nom. / max.)	kW	- / 7,50 / -	5,10 / 10,80 / 12,80	6 / 13,50 / 16	6,20 / 15,50 / 16
Puissance restituée à -5°C (maximale)	kW	4,64	10	12,50	13,50
Puissance restituée à -10°C (maximale)	kW	4,80	9,43	11,80	12,70
Puissance absorbée à +7°C (nominale)	kW	2,04	2,26	3,37	3,90
COP*		3,67	4,77	4,01	3,98
Plage de fonctionnement	°CBH	-15~18	-15~15,5	-15~15,5	-15~15,5
Performances saisonnières					
Label saisonnier		A	A	-	-
SCOP / η _{s,c}		3,81	3,81	3,55 / 139 %	3,85 / 151 %
Pdesign	kW	4,50	6,00	6,00	7,80
Consommation énergétique annuelle	kWh	1 652	2 205	2 366	2 836

Unité intérieure

Caractéristiques générales					
Couleur		Non peint (acier galvanisé)	Non peint (acier galvanisé)	Non peint (acier galvanisé)	Non peint (acier galvanisé)
Dimensions de l'unité - HxLxP	mm	245 x 1 000 x 800	245 x 1 400 x 800	245 x 1 400 x 800	245 x 1 400 x 800
Poids de l'unité	kg	35	46	46	46
Pression statique disponible (max. / min.)	Pa	150 / 30	150 / 40	150 / 50	150 / 50
Débit d'air Froid (PV / GV)	m ³ /h	750 / 1 080	1 380 / 1 740	1 410 / 2 040	1 410 / 2 040
Débit d'air Chaud (PV / GV)	m ³ /h	-	-	-	-
Acoustique					
Pression sonore Froid (PV / GV)	dB(A)	25 / 30	30 / 34	32 / 37	32 / 37
Pression sonore Chaud (PV / GV)	dB(A)	25 / 31	30 / 36	32 / 38	32 / 38
Puissance sonore Froid / Chaud (nominale)	dB(A)	56 / -	58 / -	62 / -	62 / -

Groupe extérieur

Caractéristiques générales							
Dimensions (capot et grilles inclus) - HxLxP	mm	734 x 954 x 375	990 x 940 x 352	990 x 940 x 352	990 x 940 x 352	990 x 940 x 352	990 x 940 x 352
Poids de l'unité	kg	49	70	70	70	70	77
Débit d'air Froid (nominal)	m ³ /h	2796	4140	4140	4260	4260	4560
Débit d'air Chaud (nominal)	m ³ /h	2646	4920	4920	4920	4920	4920
Acoustique							
Pression sonore Froid / Chaud (nominale)	dB(A)	65 / 52	53 / 57	53 / 57	53 / 57	53 / 57	54 / 57
Puissance sonore Froid / Chaud (nominale)	dB(A)	- / 65	70 / -	70 / -	71 / -	71 / -	73 / -

Caractéristiques frigorifiques

		R-32/675	R-32/675	R-32/675	R-32/675	R-32/675	R-32/675	R-32/675
Réfrigérant / PRP		R-32/675	R-32/675	R-32/675	R-32/675	R-32/675	R-32/675	R-32/675
Charge / Eq. CO ₂	kg / T	1,15 / 0,78	2,60 / 1,76	2,60 / 1,76	2,60 / 1,76	2,60 / 1,76	2,90 / 1,96	2,90 / 1,96
Préchargé d'usine jusqu'à	m	10	30	30	30	30	30	30
Longueur de tuyauterie max (UE > UI)	m	30	30	30	30	30	30	30
Dénivelé max (UE > UI)	m	20	30	30	30	30	30	30
Diamètre tube liquide	"	3/8	3/8	3/8	3/8	3/8	3/8	3/8
Diamètre tube gaz	"	5/8	5/8	5/8	5/8	5/8	5/8	5/8

Caractéristiques électriques

Phase / Fréquence / Tension	Ph/Hz/V	1~/50/220-240	1~/50/220-240	3~/50/380-415	1~/50/220-240	3~/50/380-415	1~/50/220-240	3~/50/380-415
Calibre disjoncteur	A	16	25	16	32	20	32	20

Tarifs

Unité intérieure	FBA71A9	FBA100A	FBA100A	FBA125A	FBA125A	FBA140A	FBA140A
Groupe extérieur	ARXM71R	AZAS100MV1	AZAS100MY1	AZAS125MV1	AZAS125MY1	AZAS140MV1	AZAS140MY1
Prix € HT unité intérieure	2 099	2 475	2 475	2 651	2 651	3 023	3 023
+ éco-participation	4,17	8,33	8,33	8,33	8,33	8,33	8,33
Prix € HT télécommande filaire blanche BRC1H52W	243	243	243	243	243	243	243
Prix € HT groupe extérieur	1 525	2 426	2 584	2 711	2 888	3 438	3 634
+ éco-participation	6,67	6,67	6,67	6,67	6,67	6,67	6,67
Prix € HT de l'ensemble	3 867	5 044	5 322	5 605	5 782	6 704	6 900
+ éco-participation	10,84	15	15	15	15	15	15
Accessoires (p. 242 à 259)							
Télécommande filaire		Télécommande filaire Madoka blanche / argent / noire BRC1H52W/S/K - 243 € HT					
Télécommande IR		Télécommande infrarouge BRC4C65 - 367 € HT					
Carte de pilotage à distance Onecta		La télécommande filaire BRC1H52W/S/K devra être également installée pour activer l'option de pilotage à distance / BRP069C81 - 198 € HT					



FDA-A

Gainable haute pression

Puissance 12,1 kW à 22 kW

Onecta

EN OPTION

Pilotage à distance
Contrôle vocal via Google Assistant
et Amazon Alexa



*En association
avec les groupes RZAG-N
En savoir plus sur les CEE, voir p. 31

Dédiée aux grands espaces commerciaux

Forte puissance restituée et haute pression statique disponible, jusqu'à 250 Pa, fait de cette unité gainée, la solution idéale pour les grands volumes ouverts du tertiaire.

La sérénité en toutes saisons

Grâce à un fonctionnement assuré en mode chaud et en mode froid jusqu'à -20°C extérieur.

Pilotage intuitif

Choix du mode de pilotage
Contrôle aisé et possible par télécommande filaire, à infrarouge ou via l'interface Onecta depuis un smartphone. Pratique et programmable 7j/7 et 24h/24.

Télécommandes filaires Madoka BRC1H52W/S/K



- Design élégant et contemporain
- Interface équipée de « l'œil bleu » Daikin
- Modèle disponible en trois couleurs (blanc, gris, noir).

+ d'informations sur l'ensemble des fonctionnalités en pages 60 à 73

RZAG-NV/Y1 - RZASG-MV/Y1 - RZA-DY1

BLUEVOLUTION

R-32



SkyAir A-series

Une durabilité optimale

Équivalent de CO₂ réduit grâce à l'utilisation du réfrigérant R-32

- > Potentiel de Réchauffement Planétaire (PRP) réduit de 68 % par rapport au réfrigérant R-410A
- > Réfrigérant monocomposant, facilement réutilisable et recyclable
- > Durabilité optimale sur l'intégralité du cycle de vie grâce à une efficacité saisonnière en conditions réelles de fonctionnement, inégalée sur le marché.

Alpha-series

- > Solution de pointe pour les **applications commerciales**
- > Variation de la Température de Réfrigérant (VRT®)
- > Technologie de **remplacement (R-410A vers R-32)**
- > Plage de fonctionnement jusqu'à **-20 °C chaud / froid**
- > Solution privilégiée pour les **locaux serveurs**
- > Longueur de tubes **jusqu'à 85 m**



RZAG-NV/Y1

12 kW

85 m A++

TWIN

Éligible CEE*

* En savoir + page 31

Advance-series

- > Technologie et confort combinés pour les **applications commerciales**
- > Groupes extérieurs compacts pour une **installation facilitée**
- > Technologie de **remplacement**
- > Plage de fonctionnement jusqu'à **-15 °C (RZASG-M) chaud / froid**
- > Plage de fonctionnement jusqu'à **-20 °C (RZA-D) chaud / froid**
- > Longueur de tubes **jusqu'à 100 m**



RZASG-MV/Y1

12,1 kW

50 m A++

TWIN



RZA-DY1

19 kW - 20 kW

100 m A+

TWIN



Gainable haute pression FDA-A • RZAG-NV1/NY1

ou RZASG-MV1/MY1 • R-32 *SkyAir Alpha-series* *SkyAir Advance-series*

Pour accéder à plus d'informations techniques
<https://lead.me/FDA-A>
<https://lead.me/RZAG-NV1> • <https://lead.me/RZAG-NY1>
<https://lead.me/RZASG-MV1> • <https://lead.me/RZASG-MY1>



Informations techniques

Unité intérieure	FDA125A	FDA125A	FDA125A	FDA125A
Groupe extérieur Sky Air	Alpha-series RZAG125NV1	Alpha-series RZAG125NY1	Advance-series RZASG125MV1	Advance-series RZASG125MY1
Indice puissance frigorifique	12,1 kW	12,1 kW	12,1 kW	12,1 kW

Caractéristiques de l'ensemble en mode FROID

Performances					
Puissance restituée à +35°C (min. / nom. / max.)	kW	5,70 / 12,10 / 14	5,70 / 12,10 / 14	5,70 / 12,10 / 14	5,70 / 12,10 / 14
Puissance absorbée à +35°C (nominale)	kW	-	-	-	-
EER*		-	-	-	-
Plage de fonctionnement	°CBS	-20~52	-20~52	-15~46	-15~46
Performances saisonnières					
Label saisonnier		-	-	-	-
SEER / η _{s,c} / Éligible CEE BAT-TH-158		6,59 / 261 % / ✓	6,59 / 261 % / ✓	5,03 / 198 %	5,03 / 198 %
Pdesign	kW	12,10	12,10	12,10	12,10
Consommation énergétique annuelle	kWh	1100	1102	1444	1444

Caractéristiques de l'ensemble en mode CHAUD

Performances					
Puissance restituée à +7°C (min. / nom. / max.)	kW	6 / 13,50 / 16,20	6 / 13,50 / 16,20	6 / 13,50 / 16	6 / 13,50 / 16
Puissance restituée à -5°C (maximale)	kW	12,90	12,90	12,50	12,50
Puissance restituée à -10°C (maximale)	kW	12	12	11,80	11,80
COP*		-	-	-	-
Plage de fonctionnement	°CBH	-20~18	-20~18	-15~15,5	-15~15,5
Performances saisonnières					
Label saisonnier		-	-	-	-
SCOP / η _{s,c} / Éligible CEE BAT-TH-158		4,35 / 171 % / ✓	4,35 / 171 % / ✓	3,58 / 140 %	3,58 / 140 %
Pdesign	kW	9,52	9,52	6,00	6,00
Consommation énergétique annuelle	kWh	3064	3064	2346	2346

Unité intérieure

Caractéristiques générales					
Couleur		Non peint (acier galvanisé)	Non peint (acier galvanisé)	Non peint (acier galvanisé)	Non peint (acier galvanisé)
Dimensions de l'unité - H x L x P	mm	300x1400x700	300x1400x700	300x1400x700	300x1400x700
Poids de l'unité	kg	45	45	45	45
Pression statique disponible (max. / min.)	Pa	200 / 50	200 / 50	200 / 50	200 / 50
Débit d'air Froid (PV / GV)	m³/h	1680 / 2340	1680 / 2340	1680 / 2340	1680 / 2340
Débit d'air Chaud (PV / GV)	m³/h	1680 / 2340	1680 / 2340	1680 / 2340	1680 / 2340
Acoustique					
Pression sonore Froid (PV / GV)	dB(A)	33 / 40	33 / 40	33 / 40	33 / 40
Pression sonore Chaud (PV / GV)	dB(A)	33 / 40	33 / 40	33 / 40	33 / 40
Puissance sonore Froid / Chaud (GV)	dB(A)	66 / -	66 / -	66 / -	66 / -

Groupe extérieur

Caractéristiques générales					
Dimensions (capot et grilles inclus) - H x L x P	mm	870 x 1100 x 490	870 x 1100 x 490	990 x 940 x 350	990 x 940 x 350
Poids de l'unité	kg	95	95	70	70
Débit d'air Froid (nominal)	m³/h	4800	4800	4260	4260
Débit d'air Chaud (nominal)	m³/h	4800	4800	4920	4920
Acoustique					
Pression sonore Froid / Chaud (nominale)	dB(A)	49 / 52	49 / 52	53 / 57	53 / 57
Puissance sonore Froid / Chaud (nominale)	dB(A)	69 / 68	69 / 68	71 / 71	71 / 71
Mode réduit de nuit (N1/N2/N3)	dB(A)	47 / 45 / 43	47 / 45 / 43	- / - / 44	- / - / 44
Niveau pression sonore Froid/Chaud- avec caisson (EKLN140A**)		43/46	43/46	-	-

Caractéristiques frigorifiques

Réfrigérant / PRP					
Charge / Eq. CO ₂	kg / T	3,70 / 2,50	3,70 / 2,50	2,60 / 1,76	2,60 / 1,76
Préchargé d'usine jusqu'à	m	40	40	30	30
Longueur de tuyauterie max (UE > UI)	m	85	85	50	50
Dénivelé max (UE > UI)	m	30	30	-	-
Diamètre tube liquide	"	3/8	3/8	3/8	3/8
Diamètre tube gaz	"	5/8	5/8	5/8	-

Caractéristiques électriques

Phase / Fréquence / Tension					
Phase / Fréquence / Tension	Ph/Hz/V	1~/50/220-240	3~/50/380-415	1~/50/220-240	3~/50/380-415
Calibre disjoncteur	A	32	16	32	20

Tarifs

Unité intérieure	FDA125A	FDA125A	FDA125A	FDA125A	
Groupe extérieur	RZAG125NV1	RZAG125NY1	RZASG125MV1	RZASG125MY1	
Prix € HT unité intérieure	2222	2222	2222	2222	
+ éco-participation	8,33	8,33	8,33	8,33	
Prix € HT télécommande filaire blanche BRC1H52W	243	243	243	243	
Prix € HT groupe extérieur	5423	5680	4168	4291	
+ éco-participation	6,67	6,67	6,67	6,67	
Prix € HT de l'ensemble	7888	8145	6633	6756	
+ éco-participation	15	15	15	15	
Accessoires (p. 242 à 259)					
Télécommande filaire	Télécommande filaire Madoka blanche / argent / noire BRC1H52W/S/K - 243 € HT				
Télécommande IR	Télécommande infrarouge BRC4C65 - 367 € HT				
Carte de pilotage à distance Onecta	La télécommande filaire BRC1H52W/S/K devra être également installée pour activer l'option de pilotage à distance / BRP069CB1 - 198 € HT				
Caisson bas niveaux sonores	Compatible avec les groupes Alpha Série N - EKLN140A - 4985 € HT				

Gainable haute pression FDA-A • RZA-D • R-32

SkyAir Advance-series

Pour accéder à plus
d'informations techniques
https://lead.me/FDA-A_1
<https://lead.me/RZA-D>



Informations techniques

Unité intérieure	FDA200A	FDA250A
Groupe extérieur Sky Air	RZA200D	RZA250D
Indice puissance frigorifique	19 kW	22 kW

Caractéristiques de l'ensemble en mode FROID

Performances			
Puissance restituée à +35°C (min. / nom. / max.)	kW	7,50 / 19 / 21,50	9,10 / 22 / 23,60
Puissance absorbée à +35°C (nominale)	kW	7,06	8,76
EER*		2,69	2,51
Plage de fonctionnement	°CBS	-20~46	-20~46
Performances saisonnières			
Label saisonnier		-	-
SEER / ηs,c /		6,26 / 247 %	5,38 / 212 %
Pdesign	kW	19,00	22,00
Consommation énergétique annuelle	kWh	1821	2455

Caractéristiques de l'ensemble en mode CHAUD

Performances			
Puissance restituée à +7°C (min. / nom. / max.)	kW	8,50 / 22,40 / 24,40	9,10 / 24 / 27,60
Puissance restituée à -7°C (nominale)	kW	17	17,70
Puissance restituée à -10°C (maximale)	kW	-	-
Puissance absorbée à +7°C (nominale)	kW	6,93	7,53
COP*		3,23	3,12
Plage de fonctionnement	°CBH	-20~15	-20~15
Performances saisonnières			
Label saisonnier		-	-
SCOP / ηs,c /		3,59 / 141 %	3,55 / 139 %
Pdesign	kW	11,20	12,10
Consommation énergétique annuelle	kWh	4368	4765

Unité intérieure

Caractéristiques générales			
Couleur		Non peint (acier galvanisé)	Non peint (acier galvanisé)
Dimensions de l'unité - HxLxP	mm	470 x 1490 x 1100	470 x 1490 x 1100
Poids de l'unité	kg	104	115
Pression statique disponible (max. / min.)	Pa	62 / 250	62 / 250
Débit d'air Froid (PV / MV / GV)	m³/h	2160 / 3000 / 3840	2580 / 3360 / 4140
Débit d'air Chaud (PV / MV / GV)	m³/h	2160 / 3000 / 3840	2580 / 3360 / 4140
Acoustique			
Pression sonore Froid (PV / MV / GV)	dB(A)	36 / 39 / 43	37 / 40 / 44
Pression sonore Chaud (PV / MV / GV)	dB(A)	36 / 39 / 43	37 / 40 / 44
Puissance sonore Froid (PV / MV / GV)	dB(A)	63 / 66 / 69	65 / 68 / 71

Groupe extérieur

Caractéristiques générales			
Dimensions (capot et grilles inclus) - HxLxP	mm	870 x 1100 x 490	870 x 1100 x 490
Poids de l'unité	kg	117	117
Débit d'air Froid (nominal)	m³/h	6060	7140
Débit d'air Chaud (nominal)	m³/h	7560	8520
Acoustique			
Pression sonore Froid / Chaud (nominale)	dB(A)	53 / 60	57 / 63
Puissance sonore Froid / Chaud (nominale)	dB(A)	73 / 76	76 / 79
Mode réduit de nuit (N1/N2/N3)	dB(A)	51 / 48 / 45	55 / 52 / 49
Niveau pression sonore Froid/Chaud - avec caisson (EKLN140A**)		45 / 53	50 / 55

Caractéristiques frigorifiques

Caractéristiques générales			
Réfrigérant / PRP		R-32/675	R-32/675
Charge / Eq. CO ₂	kg / T	5,00 / 3,37	5,00 / 3,37
Préchargé d'usine jusqu'à	m	30	30
Longueur de tuyauterie max (UE > UI)	m	100	100
Dénivelé max (UE > UI)	m	30	30
Diamètre tube liquide	"	3/8	3/8
Diamètre tube gaz	"	7/8	7/8

Caractéristiques électriques

Caractéristiques générales			
Phase / Fréquence / Tension	Ph/Hz/V	3~ / 50 / 380-415	3~ / 50 / 380-415
Calibre disjoncteur	A	20	20

Tarifs

Unité intérieure	FDA200A	FDA250A
Groupe extérieur	RZA200D	RZA250D
Prix € HT unité intérieure + éco-participation	2539	2805
Prix € HT télécommande filaire blanche BRC1H52W	243	243
Prix € HT groupe extérieur + éco-participation	6512	7613
Prix € HT de l'ensemble + éco-participation	9294	10661
Accessoires (p. 242 à 259)		
Télécommande filaire	Télécommande filaire Madoka blanche / argent / noire BRC1H52W/S/K - 243 € HT	
Télécommande IR	Télécommande infrarouge BRC4C65 - 367 € HT	
Carte de pilotage à distance Onecta	La télécommande filaire BRC1H52W/S/K devra être également installée pour activer l'option de pilotage à distance / BRP069C82 - 198 € HT	
Caisson bas niveaux sonores	Compatible avec les groupes Advance RZA200-250D - EKLN140A - 4985 € HT	

Gamme Casette pour le petit tertiaire



Magasins

La cassette

La cassette s'encastre dans les faux plafonds pour libérer l'espace au sol. Elle diffuse la chaleur dans toutes les directions et assure une diffusion homogène de l'air. C'est la solution idéale pour ceux qui recherchent à la fois l'efficacité et la discrétion.

Cassette à 4 voies 600x600 extra-plate
FFA-A9



Cassette Round Flow à 8 voies de soufflage
FCAG-B et FCAHG-H



Cassette apparente
FUA-A



Les avantages de la cassette

- > Efficacité énergétique
- > Confort, température homogène dans la pièce
- > Espace au sol libéré.

Les applications possibles

- > Magasins, banques
- > Bureaux
- > Établissements recevant du public
- > Locaux techniques.

Télécommandes filaires Madoka BRC1H52W/S/K

- > Design élégant et contemporain
- > Interface équipée de « l'œil bleu » Daikin
- > Modèle disponible en trois couleurs (blanc, gris, noir).



FFA-A9

Cassette à 4 voies 600x600 extra-plate



Cassette à 4 voies 600 x 600 extra-plate

Cette génération de cassettes dédiée aux dalles de faux plafond 600 x 600 bénéficie de toutes les dernières technologies Daikin.

Design unique parfaitement intégré dans tous les intérieurs

- Façade design extra-plate : seulement 8 mm d'épaisseur visible.
- Indication élégante du numéro du volet de soufflage Fermeture totale des volets lorsque l'unité est à l'arrêt.
- Façade à entourage gris métallisé ou blanc.

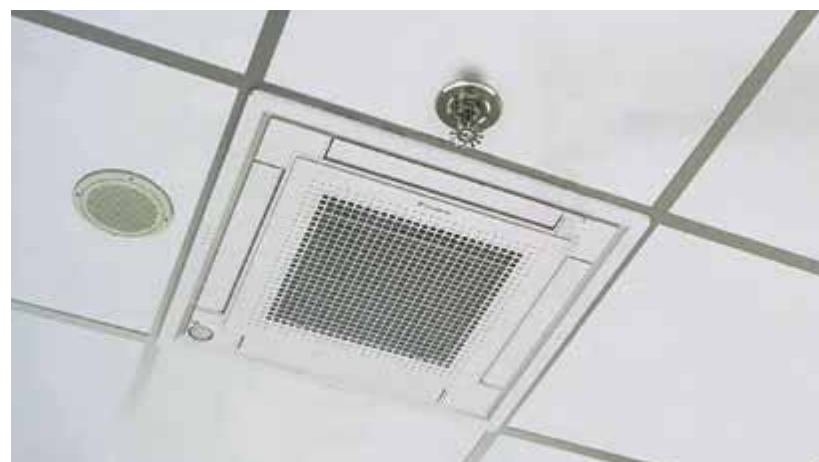

Souplesse d'installation et de maintenance

- Pas de débordement de façade sur les dalles environnantes.
- Possibilité d'installation à proximité des équipements annexes (éclairage, haut-parleur, protection incendie).
- Pompe de relevage de série (relevage 850 mm).

Efficacité optimale

- Étiquettes saisonnières jusqu'à **A++**
- Température homogène grâce à la sonde de sol.
- Décalage de consigne personnalisable grâce à la sonde de présence : jusqu'à 25 % d'économie.

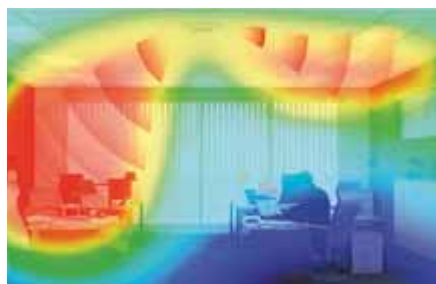

Une gamme extra-plate design et ingénieuse

3 déclinaisons de façades disponibles

Façade design

- > Intégration parfaite dans les dalles de plafond standard avec saillie de 8 mm seulement
- > Deux couleurs disponibles de façade blanc / blanc - gris
- > Kit double sonde en option (BRYQ60A2W/S)
- > Hauteur façade : 46 mm



BYFQ60CW
Façade design blanche
HxLxP :
46x620x620 mm
Poids : 2,8 kg
Prix : 289€ HT



BYFQ60CS
Façade design blanche et grise
HxLxP : 46x620x620 mm
Poids : 2,8 kg
Prix : 310€ HT

Façade standard

- > Commande de volet individuel
- > Hauteur façade : 55 mm



BYFQ60B3W1
Façade standard blanche
HxLxP : 55x700x700 mm
Poids : 2,7 kg
Prix : 280€ HT

Design unique

- > Entièrement plat
- > Ne laisse que 8 mm de dépassement.

Avantages pour les installateurs

- > Produit adapté qui s'intègre parfaitement à des installations dans les faux plafonds
- > Unité silencieuse (à partir de 25 dB(A))
- > Volets de soufflage indépendants qui permettent de s'adapter à chaque configuration de pièce
- > Configuration aisée des capteurs en option, pour un confort amélioré et la réalisation d'économies d'énergie.

Avantages pour les bureaux d'études

- > Produit à fonctions uniques
- > Élaboré pour les bureaux et les commerces de petite superficie
- > Produit idéal pour l'amélioration du score BREEAM* en combinaison avec des unités Sky Air (FFA-B) ou VRV IV (FXZQ).

Avantages pour les utilisateurs finaux

- > Excellence de l'ingénierie avec un design unique
- > Unité silencieuse (à partir de 25 dB(A))
- > Élimination des courants d'air froids pour un confort optimal
- > Vos clients peuvent réaliser jusqu'à 27 % d'économies sur leurs factures énergétiques grâce aux capteurs en option
- > Utilisation flexible de l'unité grâce aux volets de soufflage indépendants
- > Télécommande conviviale au design élégant.



* BREEAM : méthode d'évaluation de la performance environnementale des bâtiments

Des options uniques pour des économies d'énergie et un confort d'utilisation sur mesure

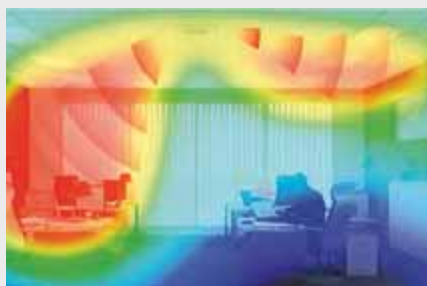

Sonde de sol

- > Diffusion homogène de la température de l'air du sol au plafond,
- > Évite l'effet de stratification pour un confort optimal.



Sonde de présence

Sonde de sol

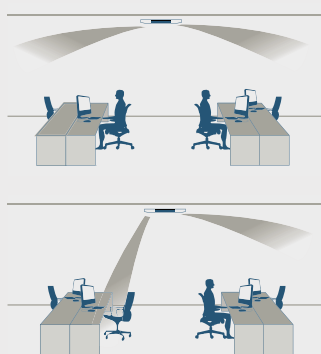

Sonde de présence

- > Prévention des courants d'air froids
- > Évite que de l'air ne soit soufflé sur les personnes présentes dans la pièce
- > Flux d'air parfaitement réglable afin de gérer l'absence des occupants et d'assurer ainsi un meilleur brassage de l'air
- > Décalage de consigne personnalisable à la sonde de présence : jusqu'à 25 % d'économie.

Kit double sonde		
	Pour façade design blanche	BRYQ60A2W
	Pour façade design blanche et grise	BRYQ60A2S

Les + économies : réduisez vos consommations d'énergie

Pilotage à distance intuitif

- > Pilotage à distance intuitif via l'application Onecta.
- > Les unités peuvent se piloter depuis une tablette ou un smartphone, où que l'on soit, 24h/24 et 7j/7.

Téléchargez l'appli Onecta



Télécommandes filaires Madoka BRC1H52W/S/K

- > Design élégant et contemporain
- > Interface équipée de « l'œil bleu » Daikin
- > Modèle disponible en trois couleurs (blanc, gris, noir).



FFA-A9

Cassette à 4 voies
600 x 600 extra-plate

Puissance 2,5 kW à 5,7 kW

Onecta

EN OPTION

Pilotage à distance
Contrôle vocal via Google Assistant
et Amazon Alexa

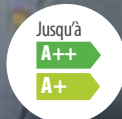

Un design unique

Avec une façade dont l'épaisseur apparente est seulement de 8 mm sans débordement sur les dalles environnantes, la cassette FFA est idéale pour une installation en faux plafond.

Des options intelligentes

Le kit double sonde proposé en option assure confort et économies d'énergie grâce au décalage de consigne automatique en cas d'absence. Il évite le soufflage de l'air directement sur les personnes et assure une température homogène.

Pilotage intuitif

Choix du mode de pilotage

Contrôle aisé et possible par télécommande filaire, à infrarouge ou via l'interface Onecta depuis un smartphone. Pratique et programmable 7j/7 et 24h/24.

Télécommandes filaires Madoka BRC1H52W/S/K



- > Design élégant et contemporain
- > Interface équipée de « l'œil bleu » Daikin
- > Modèle disponible en trois couleurs (blanc, gris, noir).

+ d'informations sur l'ensemble des fonctionnalités en pages 60 à 73 et 151 à 153

RZAG-A - RXM-R(9)

BLUEVOLUTION

R-32



SkyAir A-series

Une durabilité optimale

Équivalent de CO₂ réduit grâce à l'utilisation du réfrigérant R-32

- > Potentiel de Réchauffement Planétaire (PRP) réduit de 68 % par rapport au réfrigérant R-410A
- > Réfrigérant monocomposant, facilement réutilisable et recyclable
- > Durabilité optimale sur l'intégralité du cycle de vie grâce à une efficacité saisonnière en conditions réelles de fonctionnement, inégalée sur le marché.

Alpha-series

- > Solution de pointe pour les **applications commerciales**
- > Variation de la température de réfrigérant (VRT®)
- > Technologie de **remplacement (R-410A vers R-32)**
- > Plage de fonctionnement jusqu'à **-20 °C chaud / froid**
- > Solution privilégiée pour les **locaux serveurs**
- > Longueur de tubes **jusqu'à 50 m**



RZAG-A

3,5 kW - 6 kW

50 m **A++**

Groupe RXM-R(9)

- > Solution idéale pour le **résidentiel**
- > Groupes extérieurs compacts pour une **installation facilitée**
- > Plage de fonctionnement jusqu'à **-10 °C en froid et -15 °C en chaud**
- > Exclusivement proposé en **application Monosplit**
- > Longueur de tubes **jusqu'à 30 m**



RXM-R(9)

2,6 kW - 6 kW

30 m **A++**



Cassette extra-plate pour plafond 600 x 600

FFA-A9 • RZAG-A • R-32 *SkyAir* Alpha-series

Pour accéder à plus d'informations techniques
<https://lead.me/FFA-A9>
<https://lead.me/RZAG-A>



Informations techniques

Unité intérieure	FFA35A9	FFA50A9	FFA60A9
Groupe extérieur Sky Air	RZAG35A	RZAG50A	RZAG60A
Indice puissance frigorifique	3,5 kW	5 kW	6 kW

Caractéristiques de l'ensemble en mode FROID

Performances				
Puissance restituée à +35°C (min. / nom. / max.)	kW	1,60 / 3,50 / 4,50	1,70 / 5 / 6	1,70 / 6 / 6,50
Puissance absorbée à +35°C (nominale)	kW	0,88	1,47	1,86
EER*		4,00	3,40	3,23
Plage de fonctionnement	°CBS	-20~52	-20~52	-20~52
Performances saisonnières				
Label saisonnier		A++	A++	A+
SEER		6,40	6,30	5,80
Pdesign	kW	3,50	5,00	5,70
Consommation énergétique annuelle	kWh	191	278	362

Caractéristiques de l'ensemble en mode CHAUD

Performances				
Puissance restituée à +7°C (min. / nom. / max.)	kW	1,40 / 4 / 5	1,70 / 5,80 / 6	1,70 / 7 / 7,50
Puissance restituée à -5°C (nominale)	kW	2,56	3,71	4,47
Puissance restituée à -10°C (nominale)	kW	2,17	3,15	3,80
Puissance absorbée à +7°C (nominale)	kW	1,08	1,87	2,41
COP*		3,71	3,10	2,90
Plage de fonctionnement	°CBH	-21~18	-21~18	-21~18
Performances saisonnières				
Label saisonnier		A	A+	A+
SCOP		3,80	4,01	4,04
Pdesign	kW	4,20	4,30	4,50
Consommation énergétique annuelle	kWh	1546	1501	1558

Unité intérieure

Caractéristiques générales				
Dimensions de l'unité - H x L x P	mm	260x575x575	260x575x575	260x575x575
Dimensions façade Design BYFQ60CW - H x L x P	mm	46x620x620	46x620x620	46x620x620
Poids de l'unité + façade Design Blanche BYFQ60CW	kg	16 + 2,8	17,5 + 2,8	17,5 + 2,8
Débit d'air Froid (PV / MV / GV)	m³/h	390/510/600	450/600/720	570/750/870
Débit d'air Chaud (PV / MV / GV)	m³/h	390/510/600	450/600/720	570/750/870
Acoustique				
Pression sonore Froid (PV / MV / GV)	dB(A)	25 / 30,5 / 34	27 / 34 / 39	32 / 40 / 43
Pression sonore Chaud (PV / MV / GV)	dB(A)	25 / 30,5 / 34	27 / 34 / 39	32 / 40 / 43
Puissance sonore Froid (GV)	dB(A)	51	56	60

Groupe extérieur

Caractéristiques générales				
Dimensions (capot et grilles inclus) - H x L x P	mm	734x954x401	734x954x401	734x954x401
Poids de l'unité	kg	52	52	52
Débit d'air Froid (nominal)	m³/h	3300	3300	3300
Débit d'air Chaud (nominal)	m³/h	3300	3300	3300
Acoustique				
Pression sonore Froid / Chaud (nominale)	dB(A)	48 / 48	49 / 49	50 / 50
Puissance sonore Froid / Chaud (nominale)	dB(A)	62 / 62	63 / 63	64 / 64

Caractéristiques frigorifiques

Réfrigérant / PRP		R-32/675	R-32/675	R-32/675
Charge / Eq. CO ₂	kg / T	1,55 / 1,05	1,55 / 1,05	1,55 / 1,05
Préchargé d'usine jusqu'à	m	30	30	30
Longueur de tuyauterie max (UE > UI)	m	50	50	50
Dénivelé max (UE > UI)	m	30	30	30
Diamètre tube liquide / gaz	"	1/4 / 3/8	1/4 / 1/2	1/4 / 1/2

Caractéristiques électriques

Phase / Fréquence / Tension	Ph/Hz/V	1~ / 50 / 220-240	1~ / 50 / 220-240	1~ / 50 / 220-240
Calibre disjoncteur	A	16	16	20

Tarifs

Unité intérieure	FFA35A9	FFA50A9	FFA60A9
Groupe extérieur	RZAG35A	RZAG50A	RZAG60A
Prix € HT unité intérieure + éco-participation	1 722	1 804	1 820
Prix € HT façade design blanche BYFQ60CW**	289	289	289
Prix € HT télécommande filaire blanche BRC1H52W	243	243	243
Prix € HT groupe extérieur + éco-participation	2 015 6,67	2 388 6,67	3 023 6,67
Prix € HT de l'ensemble + éco-participation	4 269 6,67	4 724 6,67	5 375 6,67
Accessoires (p. 242 à 259)			
Façade (autres références page 152)	Design Blanc - BYFQ60CW - 289 € HT		
Télécommande filaire	Télécommande filaire Madoka blanche / argent / noire BRC1H52W/S/K - 243 € HT		
Télécommande IR	Télécommande infrarouge BRC7F530W pour façade Design Blanc BYFQ60CW - 293 € HT		
Carte de pilotage à distance Onecta	La télécommande filaire BRC1H52W/S/K devra être également installée pour activer l'option de pilotage à distance / BRP069C81 - 198 € HT		

Cassette extra-plate pour plafond 600 x 600

FFA-A9 • RXM-R(9) • R-32

Pour accéder à plus d'informations techniques
https://lead.me/FFA-A9_1
<https://lead.me/RXM-R9> • <https://lead.me/RXM-R>



Informations techniques

Unité intérieure	FFA25A9	FFA35A9	FFA50A9	FFA60A9
Groupe extérieur	RXM25R9	RXM35R9	RXM50R	RXM60R
Indice puissance frigorifique	2,5 kW	3,4 kW	5 kW	5,7 kW

Caractéristiques de l'ensemble en mode FROID

Performances					
Puissance restituée à +35°C (min. / nom. / max.)	kW	- / 2,50 / -	- / 3,40 / -	- / 5 / -	- / 5,70 / -
Puissance absorbée à +35°C (nominale)	kW	0,55	0,89	1,54	1,86
EER*		4,57	3,81	3,24	3,05
Plage de fonctionnement	°CBS	-10~46	-10~46	-10~46	-10~46
Performances saisonnières					
Label saisonnier		A++	A++	A+	A+
SEER		6,17	6,38	5,98	5,76
Pdesign	kW	2,50	3,40	5,00	5,70
Consommation énergétique annuelle	kWh	142	186	293	346

Caractéristiques de l'ensemble en mode CHAUD

Performances					
Puissance restituée à +7°C	kW	3,20	4,20	5,80	7
Puissance restituée à -5°C (nominale)	kW	2,00	2,62	3,62	4,55
Puissance restituée à -10°C (nominale)	kW	1,70	2,23	3,07	3,87
Puissance absorbée à +7°C (nominale)	kW	0,82	1,20	1,66	2,05
COP*		3,90	3,50	3,49	3,41
Plage de fonctionnement	°CBH	-15~18	-15~18	-15~18	-15~18
Performances saisonnières					
Label saisonnier		A+	A+	A	A+
SCOP		4,24	4,10	3,90	4,04
Pdesign	kW	2,31	3,10	3,84	3,96
Consommation énergétique annuelle	kWh	762	1058	1378	1373

Unité intérieure

Caractéristiques générales					
Dimensions de l'unité - HxLxP	mm	260x575x575	260x575x575	260x575x575	260x575x575
Dimensions façade Design blanche BYFQ60CW - HxLxP	mm	46x620x620	46x620x620	46x620x620	46x620x620
Poids de l'unité + façade Design Blanche BYFQ60CY	kg	16 + 2,8	16 + 2,8	17,5 + 2,8	17,5 + 2,8
Débit d'air Froid (PV / MV / GV)	m³/h	390/480/540	390/510/600	516/654/762	570/750/870
Débit d'air Chaud (PV / MV / GV)	m³/h	390/480/540	390/510/600	516/654/762	570/750/870
Acoustique					
Pression sonore Froid (PV / MV / GV)	dB(A)	25/28,5/31	25/30,5/34	27/34/39	32/40/43
Pression sonore Chaud (PV / MV / GV)	dB(A)	25/28,5/31	25/30,5/34	27/34/39	32/40/43
Puissance sonore Froid (nominale)	dB(A)	48	51	56	60

Groupe extérieur

Caractéristiques générales					
Dimensions (capot et grilles inclus) - HxLxP	mm	552x840x350	552x840x350	734x954x401	734x954x401
Poids de l'unité	kg	32	32	49	49
Débit d'air Froid (nominal)	m³/h	1698	2160	2796	2796
Débit d'air Chaud (nominal)	m³/h	1698	1698	2646	2646
Acoustique					
Pression sonore Froid / Chaud (nominale)	dB(A)	46 / 47	49 / 49	48 / 49	48 / 49
Puissance sonore Froid / Chaud (nominale)	dB(A)	58/59	61/61	62/62	63/63

Caractéristiques frigorifiques

Réfrigérant / PRP		R-32/675	R-32/675	R-32/675	R-32/675
Charge / Eq. CO2	kg/T	0,76/0,52	0,76/0,52	1,15 / 0,78	1,15 / 0,78
Préchargé d'usine jusqu'à	m	10	10	10	10
Longueur de tuyauterie max (UE > UI)	m	20	20	30	30
Dénivelé max (UE > UI)	m	15	15	20	20
Diamètre tube liquide / gaz	"	1/4 / 3/8	1/4 / 3/8	1/4 / 1/2	1/4 / 1/2

Caractéristiques électriques

Phase / Fréquence / Tension	Ph/Hz/V	1~/50/220-240	1~/50/220-240	1~/50/220-240	1~/50/220-240
Calibre disjoncteur	A	16	16	16	16

Tarifs

Unité intérieure	FFA25A9	FFA35A9	FFA50A9	FFA60A9	
Groupe extérieur	RXM25R9	RXM35R9	RXM50R	RXM60R	
Prix € HT unité intérieure	1599	1722	1804	1820	
+ éco-participation	-	-	-	-	
Prix € HT façade design blanche BYFQ60CW**	289	289	289	289	
Prix € HT télécommande filaire blanche BRC1H52W	243	243	243	243	
Prix € HT groupe extérieur	1261	1462	2257	2895	
+ éco-participation	6,67	6,67	6,67	6,67	
Prix € HT de l'ensemble	3392	3716	4593	5247	
+ éco-participation	6,67	6,67	6,67	6,67	
Accessoires (p. 242 à 259)					
Façade (autres références page 152)		Design Blanc - BYFQ60CW - 289 € HT			
Télécommande filaire		Télécommande filaire Madoka blanche / argent / noire BRC1H52W/S/K - 243 € HT			
Télécommande IR		Télécommande infrarouge BRC7F530W pour façade Design Blanc BYFQ60CW - 293 € HT			
Carte de pilotage à distance Onecta		La télécommande filaire BRC1H52W/S/K devra être également installée pour activer l'option de pilotage à distance / BRP069C81 - 198 € HT			

Cassettes Round Flow à 8 voies de soufflage 900 x 900



Cassettes Round Flow FCAG-B et FCAHG-H



Une gamme ultra large pour une intégration à tous les intérieurs

Cassette Round Flow

- > Kit d'apport d'air neuf en option
- > Soufflage à 360° avec un confort amélioré grâce à des volets de plus larges dimensions
- > Pompe de relevage de série
- > Faible hauteur d'encastrement : à partir de 227 mm (taille 71)
- > Réglage spécial plafond haut
- > Compatible avec les platines de contrôle RTD (intégration GTB, rotation du fonctionnement en locaux techniques...)
- > Possibilité d'obturer les voies de soufflage manuellement ou via la télécommande câblée BRC1H52W/S/K (ex.: changement de configuration de la pièce).



Installation flexible

Pour s'adapter à la configuration de la pièce, possibilité de fermeture des volets de façon individuelle à l'aide de la télécommande câblée.

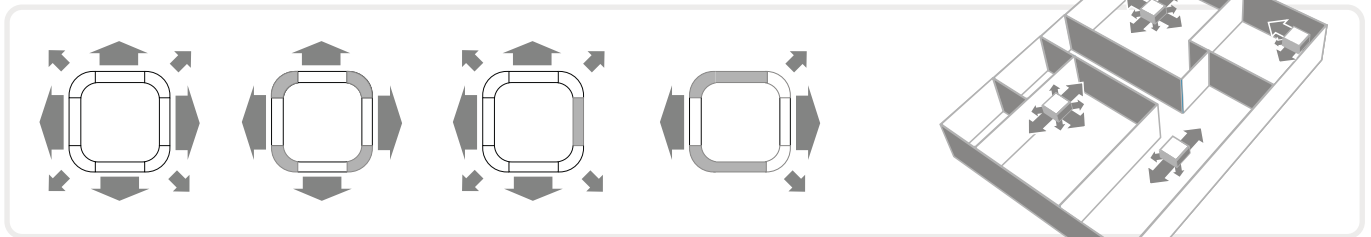

Des options uniques

Soufflage à 360° avec un confort amélioré grâce à des volets de plus larges dimensions

Kit de nettoyage automatique unique sur le marché

Capteur de présence infrarouge en option

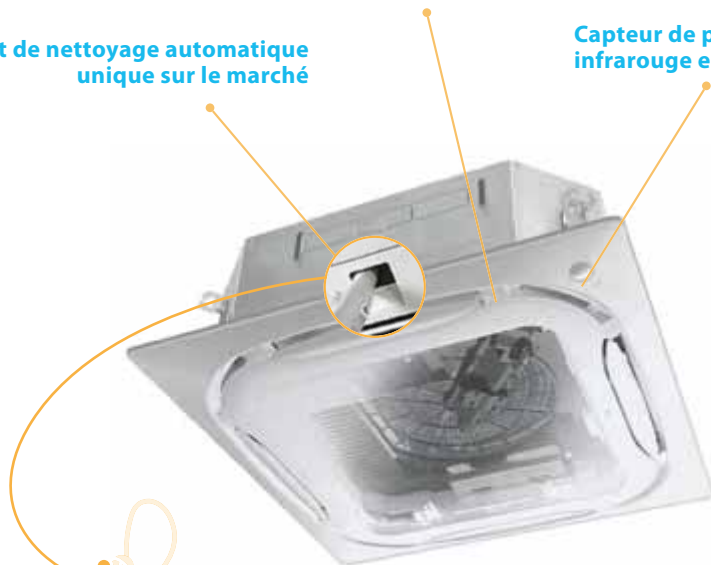

Kit UV Streamer



BAEF125AWB



La poussière peut être simplement éliminée à l'aide d'un aspirateur, sans ouverture de l'unité.

Une gamme ultra large pour une intégration à tous les intérieurs

7 déclinaisons de façades disponibles



Façade standard

- > Un soufflage à 360° avec des volets d'air plus larges pour une diffusion homogène de l'air
- > Kit double sonde et façade à nettoyage automatique en option
- > Hauteur façade : 65 mm



BYCQ140E
Façade blanche standard avec grille
HxLxP : 65x950x950 mm
Poids : 5,5 kg
Prix : 287 € HT



BYCQ140EW
Façade blanche standard avec grille (et intérieurs de volets blancs)
HxLxP : 65x950x950 mm
Poids : 5,5 kg
Prix : 332 € HT



BYCQ140EB
Façade noire standard avec grille
HxLxP : 65x950x950 mm
Poids : 5,5 kg
Prix : 539 € HT

Façade à nettoyage automatique

- > Volets larges
- > Façade avec filtre à maille plus fine pour les zones sujettes à la poussière
- > Kit double sonde en option
- > Hauteur façade : 145 mm



BYCQ140EGF
Façade blanche standard avec grille et kit de nettoyage filtre fin
HxLxP : 148x950x950 mm
Poids : 10,3 kg
Prix : 877 € HT



BYCQ140EGFB
Façade noire standard avec grille et kit de nettoyage filtre fin
HxLxP : 148x950x950 mm
Poids : 10,3 kg
Prix : 1 156 € HT

Façade design

- > Avec grilles d'admission d'air masquées, pour plus de discrétion et d'élégance
- > Kit double sonde en option
- > Hauteur façade : 105 mm



BYCQ140EP
Façade blanche design
HxLxP : 106x950x950 mm
Poids : 6,5 kg
Prix : 589 € HT



BYCQ140EPB
Façade noire design
HxLxP : 106x950x950 mm
Poids : 6,5 kg
Prix : 1 009 € HT

Avantages pour les installateurs

- > Produit à fonctions uniques.
- > Réduction du temps de maintenance.
- > Utilisation du dispositif de commande pour ouvrir ou fermer individuellement les 4 volets, pour une adaptation aisée à une nouvelle configuration de pièce.
- > Configuration aisée de l'option capteur, pour un confort amélioré et la réalisation d'économies d'énergie.

Avantages pour les bureaux d'études

- > Produit à fonctions uniques.
- > Conçu pour une utilisation dans des bureaux commerciaux et des environnements de vente au détail de tout type et de toute superficie.
- > Produit idéal pour l'amélioration du score BREEAM* en combinaison avec des unités Sky Air ou VRV IV pompe à chaleur.

Avantages pour les utilisateurs finaux

- > Conçu pour une utilisation dans des bureaux commerciaux et des environnements de vente au détail de tout type et de toute superficie.
- > Atmosphère intérieure idéale : élimination des courants d'air froids.
- > Jusqu'à 50 % d'économies sur les coûts d'exploitation avec le panneau autonettoyant, lequel facilite également les opérations de maintenance.
- > Vos clients peuvent réaliser jusqu'à 27 % d'économies sur leurs factures énergétiques grâce au capteur en option.
- > Utilisation spatiale flexible grâce à la commande de volet individuel.

Télécommandes filaires Madoka BRC1H52W/S/K

- > Design élégant et contemporain
- > Interface équipée de « l'œil bleu » Daikin
- > Modèle disponible en trois couleurs (blanc, gris, noir).



* BREEAM : méthode d'évaluation de la performance environnementale des bâtiments

Des options uniques pour des économies d'énergie et un confort d'utilisation sur mesure

Capteur de présence infrarouge en option

Avec le capteur de présence infrarouge, jusqu'à 27 % d'économies d'énergie (estimation) sont ainsi réalisables avec cette fonction :

- > Le point de consigne peut être ajusté ou la cassette Round Flow peut être arrêtée lorsque la pièce est inoccupée.
- > Si aucune présence n'est détectée dans la pièce pendant 15 minutes, la température de consigne est modifiée jusqu'à ce que la température minimale (en mode chauffage) ou maximale (en mode rafraîchissement) soit atteinte.
- > Lorsque la fonction de réduction progressive de la puissance (« setback ») est sélectionnée, l'unité maintient la température dans une plage minimum/maximum prédéfinie si aucune présence n'est détectée dans la pièce pendant 1 heure.



Sonde de sol

- > Diffusion homogène de la température de l'air du sol au plafond,
- > Évite l'effet de stratification pour un confort optimal.



Sonde de présence

- > Prévention des courants d'air,
- > Évite que de l'air ne soit soufflé sur les personnes présentes dans la pièce,
- > Flux d'air parfaitement réglable afin de gérer l'absence des occupants et d'assurer ainsi un meilleur brassage de l'air.



Kit double sonde autonettoyant

	Façade Standard + autonettoyant	BRYQ140B
	Façade Design	BRYQ140C
	Façade Standard + autonettoyant	BRYQ140BB
	Façade Design	BRYQ140CB

Kit de nettoyage automatique pour les cassettes Round flow 900 x 900

Efficacité optimale toute l'année : le filtre interne ne s'encrasse pas ce qui évite la surconsommation et maintient un débit d'air constant. Jusqu'à 50 % d'économies d'énergie sont possibles grâce au nettoyage quotidien du filtre.

Fonctionnement

Une fois par jour le filtre circulaire, passe sur une brosse spéciale en tournant sur lui-même. L'heure de l'opération est réglable via la télécommande câblée.



La poussière est envoyée vers le collecteur grâce à l'utilisation du débit d'air de la cassette.

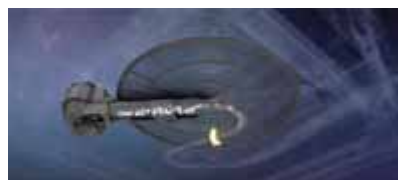

Une fois le collecteur plein (1 à 2 fois par an), le nettoyage ne prend que quelques minutes sans ouvrir la façade, ni utiliser d'escabeau.



Cassette autonettoyante pour le maintien d'une atmosphère optimale dans le magasin



Distribution de l'air avec un filtre propre



Distribution de l'air avec un filtre encrassé

Modèles avec nettoyage automatique

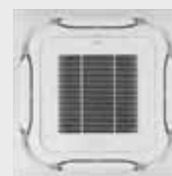

BYCQ140EGF



BYCQ140EGFB

Un air plus sain avec la cassette Round Flow et le kit UV Streamer



ÉTÉ
2023

Nous passons 90% de notre temps à l'intérieur. Or, l'air intérieur est 2 à 5 fois plus pollué que l'air extérieur.

Les effets de la pollution intérieure se manifestent sur le long terme. Notre kit UV Streamer offre des solutions telles que :

- > Une purification de l'air grâce à l'élimination de polluants tels que les virus, les bactéries, les poussières fines (PM1.0), les odeurs ou encore les allergènes, etc. garantissant un environnement intérieur sain.
- > Un grand débit d'air pour une diffusion rapide de l'air dans l'ensemble de l'espace.
- > La possibilité d'équiper des installations existantes.
- > La possibilité d'être utilisé avec les façades BYCQ140E et BYCQ140EW.

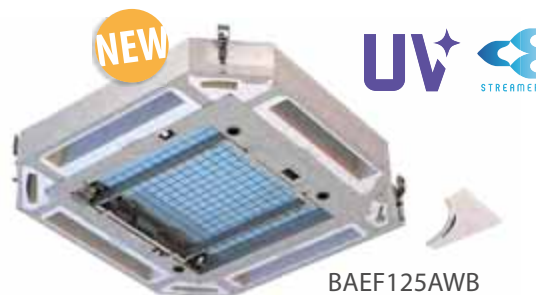

BAEF125AWB

La cassette Round Flow et le kit UV Streamer ont été :

99,90%

des virus éliminés en 30 minutes, grâce à l'approche unique de Daikin « Catch & Clean »

Testés chez Intertek

Résultats basés sur des tests effectués dans les laboratoires d'Intertek, dans une pièce de 28 m³.

La cassette Round Flow de Daikin (FXFQ125B) élimine plus de 99,90% des virus enveloppés tels que le Corona virus.

* Des détails supplémentaires concernant cette option à retrouver dans le manuel technique de l'unité.

Testés dans une pièce de taille réelle

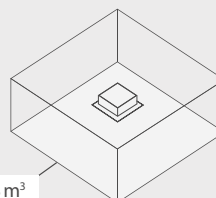

28 m³



Voir le rapport de test :



L'approche unique « Catch & Clean » de Daikin comprend un filtre ePM1 50%, une lampe UV-C et la technologie Streamer

1 Capture efficace des polluants présents dans l'air

- > Capture très efficace des particules et des polluants grâce au filtre F7 (classification ISO en cours de test).
- > Revêtement antibactérien et viral.

Voyant lumineux

- > Indique l'état de fonctionnement, dysfonctionnement ou de remplacement de la lumière Led UV-C et du filtre.

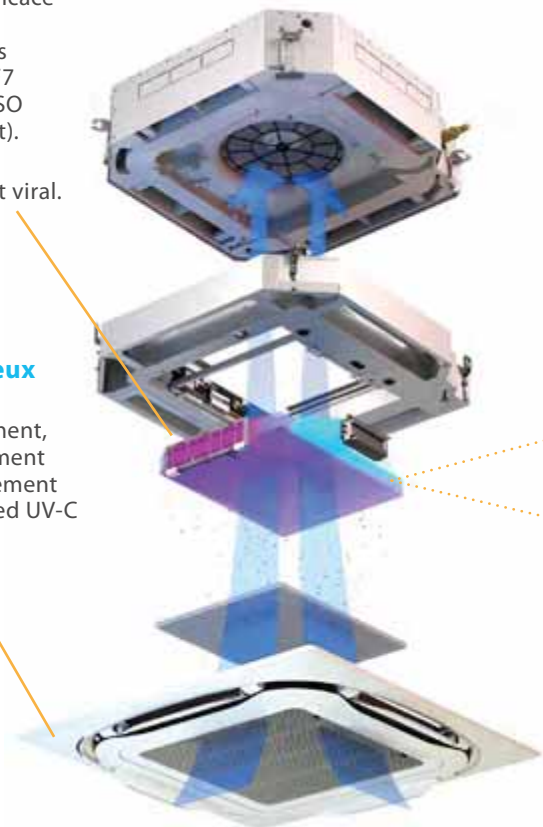

2 Nettoyage et désinfection en profondeur du filtre

- > Technologie unique combinant la lumière UV-C et le Streamer qui assure une désinfection en surface et en profondeur du filtre pour garantir un air sain.
- > Lumière LED UV-C avec une longueur d'onde de 265 nm, la plus efficace pour le nettoyage des surfaces et l'inactivation des bactéries et des virus.

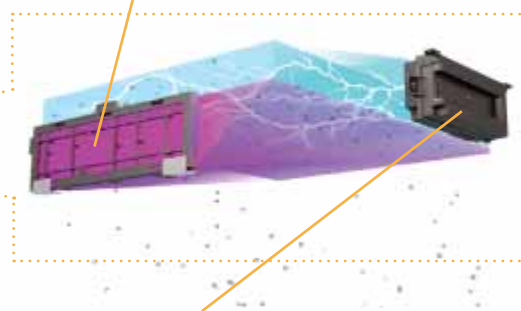

Technologie Flash Streamer

- > Une désinfection en profondeur du filtre et une désintégration des virus et bactéries.

Spécifications du filtre UV Streamer



Outils de traitement	Organisation des tests	Classifications	Norme et méthode d'essai	Numéro du rapport	Efficacité	Quantité d'échantillon	Temps de contact (heures)	Test du virus en suspension
Kit UV Streamer	Phi-X174 (non envelopped virus)	Virus	Méthode d'essai non normalisée : test du taux de réduction microbienne	102105182COL-001	99,90 %		0,50	8 x 10 ⁹ PFU
Filtre Ionpure IPI	Staphylococcus aureus	Bactéries	GB 21551.2-2010	2021FM05648R01	99,98 %	1 m ³	24	
Filtre Ionpure IPI	Escherichia coli	Bactéries	GB 21551.2-2010	2021FM05648R01	99,99 %	1 m ³	24	
Filtre Ionpure IPI	Aspergillus niger	Champignons	JIS Z 2911:2018	2022FM07084R01	Anti-mildiou grade 0 (1)	1 m ³		
Filtre Ionpure IPI	Penicillium pinophilum	Champignons	JIS Z 2911:2018	2022FM07084R01	Anti-mildiou grade 0 (1)	1 m ³		
Filtre Ionpure IPI	Trichoderma viridé	Champignons	JIS Z 2911:2018	2022FM07084R01	Anti-mildiou grade 0 (1)	1 m ³		
Filtre Ionpure IPI	Chaetomium globosum	Champignons	JIS Z 2911:2018	2022FM07084R01	Anti-mildiou grade 0 (1)	1 m ³		
Filtre Ionpure IPI	Paecilomyces variotiv	Moisissures	JIS Z 2911:2018	2022FM07084R01	Anti-mildiou grade 0 (1)	1 m ³		
Filtre Ionpure IPI	Virus de la bronchite infectieuse	Virus	ISO 18184:2014(E)	2020FM26047R01	99,99 %	1 m ³	2	
Filtre Ionpure IPI	SARS-CoV-2	Virus	JIS L 1922	21KB-080395-2(1/5)	99,92 %		8	2,2 x 10 ⁷ PFU
Filtre Ionpure IPI	H1N1	Virus	ISO 18184:2014(E)	2020FM2434R01	99,94 %	1 m ³	2	2,2 x 10 ⁷ PFU

1) Anti-moisissures grade 0 : aucune croissance fongique n'a été observée visuellement et au microscope.

FCAG-B

Cassette Round Flow à 8 voies de soufflage

Puissance 3,5 kW à 6 kW

Onecta

EN OPTION

Pilotage à distance
Contrôle vocal via Google Assistant
et Amazon Alexa



En savoir plus sur les CEE, voir p. 31

Un design unique

Le soufflage à 360° grâce aux 8 voies de soufflage, assure l'homogénéité des températures dans la zone traitée.

Des options intelligentes

Le kit double sonde permet le décalage de consigne en cas d'absence et d'éviter le soufflage de l'air sur les occupants.

Façades et plafonds toujours propres et économies d'énergie substantielles, (soit de 30 % à 50 % sur les sites testés) grâce au kit de nettoyage automatique.

Pilotage intuitif

Choix du mode de pilotage

Contrôle aisé et possible par télécommande filaire, à infrarouge ou via l'interface Onecta depuis un smartphone. Pratique et programmable 7j/7 et 24h/24.

Télécommandes filaires Madoka BRC1H52W/S/K



- > Design élégant et contemporain
- > Interface équipée de « l'œil bleu » Daikin
- > Modèle disponible en trois couleurs (blanc, gris, noir).

+ d'informations sur l'ensemble des fonctionnalités en pages 60 à 73 et 159 à 163

RZAG-A - RXM-R(9)

BLUEVOLUTION

R-32



SkyAir A-series

Une durabilité optimale

Équivalent de CO₂ réduit grâce à l'utilisation du réfrigérant R-32

- > Potentiel de Réchauffement Planétaire (PRP) réduit de 68 % par rapport au réfrigérant R-410A
- > Réfrigérant monocomposant, facilement réutilisable et recyclable
- > Durabilité optimale sur l'intégralité du cycle de vie grâce à une efficacité saisonnière en conditions réelles de fonctionnement, inégalée sur le marché.

Alpha-series

- > Solution de pointe pour les **applications commerciales**
- > Variation de la température de réfrigérant (VRT®)
- > Technologie de **remplacement (R-410A vers R-32)**
- > Plage de fonctionnement jusqu'à **-20 °C chaud / froid**
- > Solution privilégiée pour les **locaux serveurs**
- > Longueur de tubes **jusqu'à 50 m**



RZAG-A

3,5 kW - 6 kW

50 m **A++**

Éligible CEE*

Groupe RXM-R(9)

- > Solution idéale pour le **résidentiel**
- > Groupes extérieurs ultra compacts pour une **installation facilitée**
- > Plage de fonctionnement jusqu'à **-10 °C en froid et -15 °C en chaud**
- > Facilité d'installation du groupe extérieur : toit, terrasse ou au mur
- > Exclusivement proposé en **application Monosplit**
- > Longueur de tubes **jusqu'à 30 m**



RXM-R(9)

3,4 kW - 5,7 kW

30 m **A++**

Éligible CEE*

* En savoir + page 31



Cassette Round Flow à 8 voies de soufflage FCAG-B

RZAG-A • R-32 *SkyAir* Alpha-series

Pour accéder à plus
d'informations techniques
<https://lead.me/FCAG-B>
<https://lead.me/RZAG-A>



Informations techniques

Unité intérieure	FCAG35B	FCAG50B	FCAG60B
Groupe extérieur Sky Air	RZAG35A	RZAG50A	RZAG60A
Indice puissance frigorifique	3,5 kW	5 kW	6 kW

Caractéristiques de l'ensemble en mode FROID

Performances				
Puissance restituée à +35°C (min. / nom. / max.)	kW	1,60 / 3,50 / 4,50	1,70 / 5 / 6	1,70 / 6 / 6,50
Puissance absorbée à +35°C (nominale)	kW	0,80	1,28	1,76
EER*		4,40	3,90	3,40
Plage de fonctionnement	°CBS	-20~52	-20~52	-20~52
Performances saisonnières				
Label saisonnier		A++	A++	A++
SEER / Éligible CEE BAT-TH-158		7,30 / ✓	6,80 / ✓	6,60 / ✓
Pdesign	kW	3,50	5,00	6,00
Consommation énergétique annuelle	kWh	168	257	318

Caractéristiques de l'ensemble en mode CHAUD

Performances				
Puissance restituée à +7°C (min. / nom. / max.)	kW	1,40 / 4 / 5	1,70 / 5,80 / 6	1,70 / 7 / 7,50
Puissance restituée à -5°C (nominale)	kW	2,56	3,71	4,47
Puissance restituée à -10°C (nominale)	kW	2,17	3,15	3,80
Puissance absorbée à +7°C (nominale)	kW	0,93	1,56	2,06
COP*		4,30	3,72	3,40
Plage de fonctionnement	°CBH	-21~18	-21~18	-21~18
Performances saisonnières				
Label saisonnier		A+	A+	A+
SCOP / Éligible CEE BAT-TH-158		4,30 / ✓	4,30 / ✓	4,25 / ✓
Pdesign	kW	3,30	4,30	4,60
Consommation énergétique annuelle	kWh	1074	1398	1515

Unité intérieure

Caractéristiques générales				
Dimensions de l'unité - HxLxP	mm	204x840x840	204x840x840	204x840x840
Dimensions façade BYCQ140E (grille) - HxLxP	mm	65x950x950	65x950x950	65x950x950
Poids de l'unité + façade standard	kg	19 + 5,5	21 + 5,5	21 + 5,5
Débit d'air Froid (PV / MV / GV)	m³/h	528 / 636 / 774	364 / 708 / 876	576 / 732 / 894
Débit d'air Chaud (PV / MV / GV)	m³/h	564 / 696 / 846	364 / 708 / 876	576 / 732 / 895
Acoustique				
Pression sonore Froid (PV / MV / GV)	dB(A)	27 / 29 / 31	27 / 29 / 31	28 / 31 / 33
Pression sonore Chaud (PV / MV / GV)	dB(A)	27 / 29 / 31	27 / 29 / 31	28 / 31 / 33
Puissance sonore Froid (GV)	dB(A)	49	49	51

Groupe extérieur

Caractéristiques générales				
Dimensions (capot et grilles inclus) - HxLxP	mm	734x954x401	734x954x401	734x954x401
Poids de l'unité	kg	52	52	52
Débit d'air Froid (nominal)	m³/h	3300	3300	3300
Débit d'air Chaud (nominal)	m³/h	3300	3300	3300
Acoustique				
Pression sonore Froid / Chaud (nominale)	dB(A)	48 / 48	49 / 49	50 / 50
Puissance sonore Froid / Chaud (nominale)	dB(A)	62 / 62	63 / 63	64 / 64

Caractéristiques frigorifiques

Réfrigérant / PRP		R-32/675	R-32/675	R-32/675
Charge / Eq. CO ₂	kg/T	1,55 / 1,05	1,55 / 1,05	1,55 / 1,05
Préchargé d'usine jusqu'à	m	30	30	30
Longueur de tuyauterie max (UE > UI)	m	50	50	50
Dénivelé max (UE > UI)	m	30	30	30
Diamètre tube liquide / gaz	"	1/4 / 3/8	1/4 / 1/2	1/4 / 1/2

Caractéristiques électriques

Phase / Fréquence / Tension	Ph/Hz/V	1~/50/220-240	1~/50/220-240	1~/50/220-240
Calibre disjoncteur	A	16	16	20

Tarifs

Unité intérieure	FCAG35B	FCAG50B	FCAG60B
Groupe extérieur	RZAG35A	RZAG50A	RZAG60A
Prix € HT unité intérieure + éco-participation	1 987	2 071	2 090
Prix € HT façade standard blanche BYCQ140E**	287	287	287
Prix € HT télécommande filaire blanche BRC1H52W	243	243	243
Prix € HT groupe extérieur + éco-participation	2 015	2 388	3 023
Prix € HT de l'ensemble + éco-participation	6,67	6,67	6,67
Prix € HT de l'ensemble + éco-participation	4 532	4 989	5 643
Prix € HT de l'ensemble + éco-participation	6,67	6,67	6,67
Accessoires (p. 242 à 259)			
Façade (autres références page 160)		Standard Blanc à grille BYCQ140EW - 332 € HT	
Télécommande filaire		Télécommande filaire Madoka blanche / argent / noire BRC1H52W/S/K - 243 € HT	
Télécommande IR		Télécommande infrarouge BRC7FA532F pour façade Standard grille Blanc BYCQ140EW - 284 € HT	
Carte de pilotage à distance Onecta		La télécommande filaire BRC1H52W/S/K devra être également installée pour activer l'option de pilotage à distance / BRP069C82 - 226 € HT	

Cassette Round Flow à 8 voies de soufflage FCAG-B RXM-R(9) • R-32

Pour accéder à plus
d'informations techniques
https://lead.me/FCAG-B_1
<https://lead.me/RXM-R9> • <https://lead.me/RXM-R>



Informations techniques

Unité intérieure	FCAG35B	FCAG50B	FCAG60B
Groupe extérieur	RXM35R9	RXM50R	RXM60R
Indice puissance frigorifique	3,4 kW	5 kW	5,7 kW

Caractéristiques de l'ensemble en mode FROID

Performances				
Puissance restituée à +35°C (min. / nom. / max.)	kW	- / 3,40 / -	- / 5 / -	- / 5,70 / -
Puissance absorbée à +35°C (nominale)	kW	0,94	1,39	1,72
EER*		3,72	3,58	3,31
Plage de fonctionnement	°CBS	-10~46	-10~46	-10~46
Performances saisonnières				
Label saisonnier		A++	A++	A++
SEER / Éligible CEE BAT-TH-158		6,35 / ✓	6,54 / ✓	6,40 / ✓
Pdesign	kW	3,50	5,00	5,70
Consommation énergétique annuelle	kWh	193	268	312

Caractéristiques de l'ensemble en mode CHAUD

Performances				
Puissance restituée à +7°C (nominale)	kW	4,20	5,80	7
Puissance restituée à -5°C (nominale)	kW	2,62	3,62	4,55
Puissance restituée à -10°C (nominale)	kW	2,23	3,07	3,87
Puissance absorbée à +7°C (nominale)	kW	1,11	1,62	2,07
COP*		3,77	3,70	3,38
Plage de fonctionnement	°CBH	-15~18	-15~18	-15~18
Performances saisonnières				
Label saisonnier		A++	A+	A+
SCOP / Éligible CEE BAT-TH-158		4,90 / ✓	4,30 / ✓	4,20 / ✓
Pdesign	kW	3,32	4,36	4,71
Consommation énergétique annuelle	kWh	949	1 418	1 569

Unité intérieure

Caractéristiques générales				
Dimensions de l'unité - HxLxP	mm	204x840x840	204x840x840	204x840x840
Dimensions façade BYCQ140E (grille) - HxLxP	mm	65x950x950	65x950x950	65x950x950
Poids de l'unité + façade standard	kg	19 + 5,5	21 + 5,5	21 + 5,5
Débit d'air Froid (PV / MV / GV)	m³/h	528 / 636 / 774	364 / 708 / 876	576 / 732 / 894
Débit d'air Chaud (PV / MV / GV)	m³/h	564 / 696 / 846	364 / 708 / 876	576 / 732 / 895
Acoustique				
Pression sonore Froid (PV / MV / GV)	dB(A)	27 / 29 / 31	27 / 29 / 31	28 / 31 / 33
Pression sonore Chaud (PV / MV / GV)	dB(A)	27 / 29 / 31	27 / 29 / 31	28 / 31 / 33
Puissance sonore Froid (GV)	dB(A)	49	49	51

Groupe extérieur

Caractéristiques générales				
Dimensions (capot et grilles inclus) - HxLxP	mm	552x840x350	734x954x389	734x954x389
Poids de l'unité	kg	32	49	49
Débit d'air Froid (nominal)	m³/h	2 160	2 796	2 796
Débit d'air Chaud (nominal)	m³/h	1 698	2 646	2 646
Acoustique				
Pression sonore Froid / Chaud (nominale)	dB(A)	49 / 49	48 / 49	48 / 49
Puissance sonore Froid / Chaud (nominale)	dB(A)	61 / 61	62 / 62	63 / 63

Caractéristiques frigorifiques

Réfrigérant / PRP		R-32/675	R-32/675	R-32/675
Charge / Eq. CO ₂	kg / T	0,76 / 0,52	1,15 / 0,78	1,15 / 0,78
Préchargé d'usine jusqu'à	m	10	10	10
Longueur de tuyauterie max (UE > UI)	m	20	30	30
Dénivelé max (UE > UI)	m	15	20	20
Diamètre tube liquide / gaz	"	1/4 / 3/8	1/4 / 1/2	1/4 / 1/2

Caractéristiques électriques

Phase / Fréquence / Tension	Ph/Hz/V	1~ / 50 / 220-240	1~ / 50 / 220-240	1~ / 50 / 220-240
Calibre disjoncteur	A	16	16	20

Tarifs

Unité intérieure	FCAG35B	FCAG50B	FCAG60B
Groupe extérieur	RXM35R9	RXM50R	RXM60R
Prix € HT unité intérieure	1 987	2 071	2 090
+ éco-participation	-	-	-
Prix € HT façade standard blanche BYCQ140E**	287	287	287
Prix € HT télécommande filaire blanche BRC1H52W	243	243	243
Prix € HT groupe extérieur	1 462	2 257	2 895
+ éco-participation	6,67	6,67	6,67
Prix € HT de l'ensemble	3 979	4 858	5 515
+ éco-participation	6,67	6,67	6,67
Accessoires (p. 242 à 259)			
Façade (autres références page 160)	Standard Blanc à grille BYCQ140EW - 332 € HT		
Télécommande filaire	Télécommande filaire Madoka blanche / argent / noire BRC1H52W/S/K - 243 € HT		
Télécommande IR	Télécommande infrarouge BRC7FA532F pour façade Standard grille Blanc BYCQ140EW - 284 € HT		
Carte de pilotage à distance Onecta	La télécommande filaire BRC1H52W/S/K devra être également installée pour activer l'option de pilotage à distance / BRP069C82 - 226 € HT		

FCAG-B et FCAHG-H

Cassette Round Flow à 8 voies de soufflage

Puissance 6,8 kW à 13,4 kW

Onecta

EN OPTION

Pilotage à distance
Contrôle vocal via Google Assistant
et Amazon Alexa



*En association
avec les groupes RZAG-N
En savoir plus sur les CEE, voir p. 31

Un design unique

Le soufflage à 360° grâce aux 8 voies de soufflage, assure l'homogénéité des températures dans la zone traitée.

Des options intelligentes

Le kit double sonde permet le décalage de consigne en cas d'absence et d'éviter le soufflage de l'air sur les occupants.

Façades et plafonds toujours propres et économies d'énergie substantielles, (soit de 30 % à 50 % sur les sites testés) grâce au kit de nettoyage automatique.

Pilotage intuitif

Choix du mode de pilotage

Contrôle aisé et possible par télécommande filaire, à infrarouge ou via l'interface Onecta depuis un smartphone. Pratique et programmable 7j/7 et 24h/24.

Télécommandes filaires Madoka BRC1H52W/S/K



- Design élégant et contemporain
- Interface équipée de « l'œil bleu » Daikin
- Modèle disponible en trois couleurs (blanc, gris, noir).

+ d'informations sur l'ensemble des fonctionnalités en pages 60 à 73 et 159 à 163

RZAG-NV/Y1 - RZASG-MV/Y1 ARXM-R - AZAS-MV/Y1

BLUEEVOLUTION

R-32



SkyAir A-series

Une durabilité optimale

Équivalent de CO₂ réduit grâce à l'utilisation du réfrigérant R-32

- > Potentiel de Réchauffement Planétaire (PRP) réduit de 68 % par rapport au réfrigérant R-410A
- > Réfrigérant monocomposant, facilement réutilisable et recyclable
- > Durabilité optimale sur l'intégralité du cycle de vie grâce à une efficacité saisonnière en conditions réelles de fonctionnement, inégalée sur le marché.

Alpha-series

- > Solution de pointe pour les **applications commerciales**
- > Variation de la Température de Réfrigérant (VRT®)
- > Technologie de **remplacement (R-410A vers R-32)**
- > Plage de fonctionnement jusqu'à **-20 °C chaud / froid**
- > Solution privilégiée pour les **locaux serveurs**
- > Longueur de tubes **jusqu'à 85 m**



RZAG-NV/Y1

6,8 kW - 13,4 kW

85 m A++

TWIN

Éligible CEE*

* En savoir + page 31

Advance-series

- > Technologie et confort combinés pour les **applications commerciales**
- > Groupes extérieurs ultra compacts pour une **installation facilitée**
- > Technologie de **remplacement (R-410A vers R-32)**
- > Plage de fonctionnement jusqu'à **-15 °C (RZASG-M) chaud / froid**
- > Solution privilégiée pour les **locaux serveurs**
- > Longueur de tubes **jusqu'à 50 m**



RZASG-MV/Y1

6,8 kW - 13,4 kW

50 m A++

TWIN

Active-series

- > Solution idéale pour les **petits magasins**
- > Groupes extérieurs ultra compacts **installation facilitée**
- > Technologie de **remplacement**
- > Exclusivement proposé en **application Monosplit**
- > Longueur de tubes **jusqu'à 30 m**



ARXM-R

6,8 kW

30 m A+



AZAS-MV/Y1

9,5 kW - 13,4 kW

30 m A

Cassette Round Flow 8 voies de soufflage FCAG-B

RZAG-NV1/NY1 • R-32 *SkyAir Alpha-series*

Pour accéder à plus d'informations techniques
https://lead.me/FCAG-B_2
<https://lead.me/RZAG-NV1> • <https://lead.me/RZAG-NY1>



Informations techniques

Unité intérieure	FCAG71B		FCAG100B		FCAG125B		FCAG140B	
Groupe extérieur Sky Air	RZAG71NV1	RZAG71NY1	RZAG100NV1	RZAG100NY1	RZAG125NV1	RZAG125NY1	RZAG140NV1	RZAG140NY1
Indice puissance frigorifique	6,8 kW		9,5 kW		12,1 kW		13,4 kW	

Caractéristiques de l'ensemble en mode FROID

Performances					
Puissance restituée à +35°C (min./nom./max.)	kW	3,20 / 6,80 / 8	5 / 9,50 / 11,20	5,70 / 12,10 / 14	6,20 / 13,40 / 15,60
Puissance absorbée à +35°C (nominale)	kW	1,93	2,64	3,64	4,29
EER*		3,54	3,59	3,32	3,12
Plage de fonctionnement	°CBS	-20~52	-20~52	-20~52	-20~52
Performances saisonnières					
Label saisonnier		A++	A++	-	-
SEER / η _{s,c} / Éligible CEE BAT-TH-158		6,83 / ✓	7,14 / ✓	7,15 / 283 % / ✓	6,80 / 269 % / ✓
Pdesign	kW	6,80	9,50	12,10	13,40
Consommation énergétique annuelle	kWh	347	466	1016	1182

Caractéristiques de l'ensemble en mode CHAUD

Performances					
Puissance restituée à +7°C (min./nom./max.)	kW	3,50 / 7,50 / 9	5,10 / 10,80 / 12,80	6,00 / 13,50 / 16,20	6,20 / 15,50 / 18
Puissance restituée à -5°C (maximale)	kW	7,53	10,00	12,90	13,50
Puissance restituée à -10°C (maximale)	kW	7,07	9,43	12,00	12,70
Puissance absorbée à +7°C (nominale)	kW	2,19	3,01	3,82	4,54
COP*		3,72	3,59	3,53	3,41
Plage de fonctionnement	°CBH	-20~18	-20~18	-20~18	-20~18
Performances saisonnières					
Label saisonnier		A+	A++	-	-
SCOP / η _{s,c} / Éligible CEE BAT-TH-158		4,22 / ✓	4,53 / ✓	4,34 / 171 % / ✓	4,34 / 171 % / ✓
Pdesign	kW	4,70	7,80	9,50	9,50
Consommation énergétique annuelle	kWh	1560	2413	3071	2071

Unité intérieure

Caractéristiques générales					
Dimensions de l'unité - HxLxP	mm	204 x 840 x 840	246 x 840 x 840	246 x 840 x 840	246 x 840 x 840
Dimensions façade BYCQ140E (grille) - HxLxP	mm	65 x 950 x 950	65 x 950 x 950	65 x 950 x 950	65 x 950 x 950
Poids de l'unité + façade standard BYFQ60B3W1	kg	21 + 5,5	24 + 5,5	24 + 5,5	24 + 5,5
Débit d'air Froid (PV / MV / GV)	m³/h	648 / 780 / 906	780 / 1068 / 1362	786 / 1224 / 1632	786 / 1224 / 1632
Débit d'air Chaud (PV / MV / GV)	m³/h	648 / 774 / 906	792 / 1086 / 1380	780 / 1212 / 1620	780 / 1212 / 1620
Acoustique					
Pression sonore Froid (PV / MV / GV)	dB(A)	28 / 31 / 35	29 / 33 / 37	29 / 35 / 41	29 / 35 / 41
Pression sonore Chaud (PV / MV / GV)	dB(A)	28 / 31 / 33	29 / 33 / 37	29 / 35 / 41	29 / 35 / 41
Puissance sonore Froid (GV)	dB(A)	51	54	58	58

Groupe extérieur

Caractéristiques générales					
Dimensions (capot et grilles inclus) - HxLxP	mm	870 x 1100 x 490	870 x 1100 x 490	870 x 1100 x 490	870 x 1100 x 490
Poids de l'unité	kg	81	85	95	95
Débit d'air Froid (GV)	m³/h	4080	4020	4800	5220
Débit d'air Chaud (GV)	m³/h	4500	4920	4800	5220
Acoustique					
Pression sonore Froid / Chaud (GV)	dB(A)	46 / 48	47 / 50	49 / 52	50 / 52
Puissance sonore Froid / Chaud (GV)	dB(A)	64 / -	66 / -	69 / 68	70 / 71
Mode réduit de nuit (N1/N2/N3)		44 / 42 / 40	45 / 43 / 41	47 / 45 / 43	48 / 46 / 44
Niveau pression sonore Froid/Chaud avec caisson EKLNI40A		37 / 39	38 / 42	43 / 46	43 / 45

Caractéristiques frigorifiques

Réfrigérant / PRP					
Charge / Eq. CO ₂	kg/T	3,20 / 2,16	3,20 / 2,16	3,70 / 2,50	3,70 / 2,50
Préchargé d'usine jusqu'à	m	40	40	40	40
Longueur de tuyauterie max (UE > UI)	m	55	85	85	85
Dénivelé max (UE > UI)	m	30	30	30	30
Diamètre tube liquide / gaz	"	3/8 / 5/8	3/8 / 5/8	3/8 / 5/8	3/8 / 5/8

Caractéristiques électriques

Phase / Fréquence / Tension		Ph/Hz/V	1~/50/220-240	3~/50/380-415	1~/50/220-240	3~/50/380-415	1~/50/220-240	3~/50/380-415	1~/50/220-240	3~/50/380-415
Calibre disjoncteur		A	20	16	32	16	32	16	32	16

Tarifs

Unité intérieure	FCAG71B	FCAG71B	FCAG100B	FCAG100B	FCAG125B	FCAG125B	FCAG140B	FCAG140B
Groupe extérieur	RZAG71NV1	RZAG71NY1	RZAG100NV1	RZAG100NY1	RZAG125NV1	RZAG125NY1	RZAG140NV1	RZAG140NY1
Prix € HT unité intérieure + éco-participation	2490	2490	2947	2947	3142	3142	3400	3400
Prix € HT façade standard blanche BYCQ140E**	287	287	287	287	287	287	287	287
Prix € HT télécommande filaire blanche BRC1H52W	243	243	243	243	243	243	243	243
Prix € HT groupe extérieur + éco-participation	3421	3527	4926	5166	5423	5680	5917	6216
Prix € HT de l'ensemble + éco-participation	6441	6547	8403	8643	9095	9352	9847	10146
Accessoires (p. 242 à 259)								
Façade (autres références page 160)		Standard Blanc à grille BYCQ140EW - 332 € HT						
Télécommande filaire		Télécommande filaire Madoka blanche / argent / noire BRC1H52W/S/K - 243 € HT						
Télécommande IR		Télécommande infrarouge BRC7FA532F pour façade Standard grille Blanc BYCQ140EW - 284 € HT						
Carte de pilotage à distance Onecta		La télécommande filaire BRC1H52W/S/K devra être également installée pour activer l'option de pilotage à distance / BRP069C82 - 226 € HT						
Caisson bas niveaux sonores		Compatible avec les groupes Alpha Série N - EKLNI40A - 4985 € HT						

Cassette Round Flow 8 voies de soufflage FCAG-B

RZASG-MV1/MY1 • R-32 **SkyAir** Advance-series

Pour accéder à plus d'informations techniques
https://lead.me/FCAG-B_3
<https://lead.me/RZASG-MV1> • <https://lead.me/RZASG-MY1>



Informations techniques

Unité intérieure	FCAG71B	FCAG100B		FCAG125B		FCAG140B	
Groupe extérieur Sky Air	RZASG71MV1	RZASG100MV1	RZASG100MY1	RZASG125MV1	RZASG125MY1	RZASG140MV1	RZASG140MY1
Indice puissance frigorifique	6,8 kW	9,5 kW		12,1 kW		13,4 kW	

Caractéristiques de l'ensemble en mode FROID

Performances					
Puissance restituée à +35°C (min. / nom. / max.)	kW	3,20 / 6,80 / 8	5 / 9,50 / 11,20	5,70 / 12,10 / 14	6,20 / 13,40 / 15,40
Puissance absorbée à +35°C (nominale)	kW	2,16	2,91	4,96	4,87
EER*		3,14	3,26	2,44	2,75
Plage de fonctionnement	°CBS	-15~46	-15~46	-15~46	-15~46
Performances saisonnières					
Label saisonnier		A++	A++	-	-
SEER / η _{s,c}		6,47	6,55	5,76 / 227 %	6,53 / 258 %
P _{design}	kW	6,80	9,50	12,10	13,40
Consommation énergétique annuelle	kWh	368	507	1 261	1 231

Caractéristiques de l'ensemble en mode CHAUD

Performances					
Puissance restituée à +7°C (min. / nom. / max.)	kW	3,50 / 7,50 / 9	5,10 / 10,80 / 12,80	6 / 13,50 / 16	6,20 / 15,50 / 18
Puissance restituée à -5°C (maximale)	kW	6,20	10,00	12,50	13,50
Puissance restituée à -10°C (maximale)	kW	5,67	9,43	11,80	12,70
Puissance absorbée à +7°C (nominale)	kW	2,05	2,40	3,15	4,16
COP*		3,74	4,50	4,28	3,73
Plage de fonctionnement	°CBH	-15~15,5	-15~15,5	-15~15,5	-15~15,5
Performances saisonnières					
Label saisonnier		A	A+	-	-
SCOP / η _{s,c}		4,00	4,17	4,05 / 159 %	4,31 / 169 %
P _{design}	kW	4,50	6,00	6,00	7,80
Consommation énergétique annuelle	kWh	1 575	2 016	2 074	2 534

Unité intérieure

Caractéristiques générales					
Dimensions de l'unité - HxLxP	mm	204 x 840 x 840	246 x 840 x 840	246 x 840 x 840	246 x 840 x 840
Dimensions façade BYCQ140E (grille) - HxLxP	mm	65 x 950 x 950	65 x 950 x 950	65 x 950 x 950	65 x 950 x 950
Poids de l'unité + façade standard	kg	21 + 5,5	24 + 5,5	24 + 5,5	24 + 5,5
Débit d'air Froid (PV / MV / GV)	m ³ /h	648/780/906	780/1 068/1 362	786/1 224/1 632	786/1 224/1 632
Débit d'air Chaud (PV / MV / GV)	m ³ /h	648/774/906	792/1 086/1 380	780/1 212/1 620	780/1 212/1 620
Acoustique					
Pression sonore Froid (PV / MV / GV)	dB(A)	28/31/35	29/33/37	29/35/41	29/35/41
Pression sonore Chaud (PV / MV / GV)	dB(A)	28/31/33	29/33/37	29/35/41	29/35/41
Puissance sonore Froid (GV)	dB(A)	51	54	58	58

Groupe extérieur

Caractéristiques générales					
Dimensions (capot et grilles inclus) - HxLxP	mm	770 x 900 x 350	990 x 940 x 350	990 x 940 x 350	990 x 940 x 350
Poids de l'unité	kg	60	70	70	78
Débit d'air Froid (GV)	m ³ /h	3 360	4 140	4 260	4 560
Débit d'air Chaud (GV)	m ³ /h	3 000	4 920	4 920	4 920
Acoustique					
Pression sonore Froid / Chaud (GV)	dB(A)	46 / 47	53 / 57	53 / 57	54 / 57
Puissance sonore Froid / Chaud (nominale)	dB(A)	65 / -	70 / -	71 / 71	73 / 73
Mode réduit de nuit		42	44	44	44

Caractéristiques frigorifiques

Réfrigérant / PRP		R-32/675	R-32/675	R-32/675	R-32/675
Charge / Eq. CO ₂	kg / T	2,45 / 1,65	2,60 / 1,76	2,60 / 1,76	2,90 / 1,96
Préchargé d'usine jusqu'à	m	30	30	30	30
Longueur de tuyauterie max (UE > UI)	m	50	50	50	50
Dénivelé max (UE > UI)	m	30	30	30	30
Diamètre tube liquide / gaz	"	3/8 / 5/8	3/8 / 5/8	3/8 / 5/8	3/8 / 5/8

Caractéristiques électriques

Phase / Fréquence / Tension	Ph/Hz/V	1~/50/220-240	1~/50/220-240	3~/50/380-415	1~/50/220-240	3~/50/380-415	1~/50/220-240	3~/50/380-415
Calibre disjoncteur	A	20	25	16	32	16	32	16

Tarifs

Unité intérieure	FCAG71B	FCAG100B	FCAG100B	FCAG125B	FCAG125B	FCAG140B	FCAG140B
Groupe extérieur	RZASG71MV1	RZASG100MV1	RZASG100MY1	RZASG125MV1	RZASG125MY1	RZASG140MV1	RZASG140MY1
Prix € HT unité intérieure + éco-participation	2 490	2 947	2 947	3 142	3 142	3 400	3 400
Prix € HT façade standard blanche BYCQ140E**	287	287	287	287	287	287	287
Prix € HT télécommande filaire blanche BRC1H52W	243	243	243	243	243	243	243
Prix € HT groupe extérieur + éco-participation	2 744 6,67	3 829 6,67	3 948 6,67	4 168 6,67	4 291 6,67	4 744 6,67	4 887 6,67
Prix € HT de l'ensemble + éco-participation	5 764 6,67	7 306 6,67	7 425 6,67	7 840 6,67	7 963 6,67	8 674 6,67	8 817 6,67
Accessoires (p. 242 à 259)							
Façade (autres références page 160)		Standard Blanc à grille BYCQ140EW - 332 € HT					
Télécommande filaire		Télécommande filaire Madoka blanche / argent / noire BRC1H52W/S/K - 243 € HT					
Télécommande IR		Télécommande infrarouge BRC7FA532F pour façade Standard grille Blanc BYCQ140EW - 284 € HT					
Carte de pilotage à distance Onecta		La télécommande filaire BRC1H52W/S/K devra être également installée pour activer l'option de pilotage à distance / BRP069C82 - 226 € HT					

* EER/COP selon la norme Eurovent - Les informations présentées dans ce catalogue n'ont qu'un caractère documentaire et de vulgarisation. Ces informations doivent donc toujours être vérifiées.
 Daikin Airconditioning France ne saurait engager sa responsabilité en cas d'erreur ou de mauvaise interprétation.

Cassette Round Flow 8 voies de soufflage FCAG-B ARXM-R / AZAS-MV1-MY1 • R-32 *SkyAir Active-series*

Pour accéder à plus
d'informations techniques
https://lead.me/FCAG-B_4 • <https://lead.me/ARXM-R>
<https://lead.me/AZASMV1> • <https://lead.me/AZASMY1>



Informations techniques

Unité intérieure	FCAG71B	FCAG100B		FCAG125B		FCAG140B	
Groupe extérieur Sky Air	ARXM71R	AZAS100MV1	AZAS100MY1	AZAS125MV1	AZAS125MY1	AZAS140MV1	AZAS140MY1
Indice puissance frigorifique	6,8 kW	9,5 kW		12,1 kW		13,4 kW	

Caractéristiques de l'ensemble en mode FROID

Performances					
Puissance restituée à +35°C (min. / nom. / max.)	kW	- / 6,80 / 7,05	5 / 9,50 / 11,20	5,70 / 12,10 / 14	6,20 / 13,40 / 15,40
Puissance absorbée à +35°C (nominale)	kW	2,17	2,91	5,28	5,09
EER*		3,14	3,26	2,29	2,63
Plage de fonctionnement	°CBS	-10~46	-5~46	-5~46	-5~46
Performances saisonnières					
Label saisonnier		A+	A+	-	-
SEER / η _{s,c}		5,87	5,67	5,40 / 213 %	6,00 / 237 %
Pdesign	kW	6,80	9,50	12,10	13
Consommation énergétique annuelle	kWh	405	586	1 345	1 300

Caractéristiques de l'ensemble en mode CHAUD

Performances					
Puissance restituée à +7°C (min. / nom. / max.)	kW	- / 7,50 / -	5,10 / 10,80 / 12,80	6 / 13,50 / 16	6,20 / 15,50 / 16
Puissance restituée à -5°C (maximale)	kW	4,64	10,00	12,50	13,50
Puissance restituée à -10°C (maximale)	kW	4,80	9,43	11,80	12,80
Puissance absorbée à +7°C (nominale)	kW	2,22	2,40	3,15	4,15
COP*		3,38	4,50	4,28	3,73
Plage de fonctionnement	°CBH	-15~18	-15~15,5	-15~15,5	-15~15,5
Performances saisonnières					
Label saisonnier		A+	A	-	-
SCOP / η _{s,c}		4,00	3,85	3,80 / 149 %	4,31 / 169 %
Pdesign	kW	4,50	6,00	6,00	7,80
Consommation énergétique annuelle	kWh	1 575	2 182	2 211	2 534

Unité intérieure

Caractéristiques générales					
Dimensions de l'unité - HxLxP	mm	204x840x840	246x840x840	246x840x840	246x840x840
Dimensions façade BYCQ140E (grille) - HxLxP	mm	65x950x950	65x950x950	65x950x950	65x950x950
Poids de l'unité + façade standard	kg	21 + 5,5	24 + 5,5	24 + 5,5	24 + 5,5
Débit d'air Froid (PV / MV / GV)	m ³ /h	648/780/906	780/1068/1362	786/1224/1632	786/1224/1632
Débit d'air Chaud (PV / MV / GV)	m ³ /h	648/774/906	792/1086/1380	780/1212/1620	780/1212/1620
Acoustique					
Pression sonore Froid (PV / MV / GV)	dB(A)	28/31/35	29/33/37	29/35/41	29/35/41
Pression sonore Chaud (PV / MV / GV)	dB(A)	28/31/33	29/33/37	29/35/41	29/35/41
Puissance sonore Froid (GV)	dB(A)	51	54	58	58

Groupe extérieur

Caractéristiques générales					
Dimensions (capot et grilles inclus) - HxLxP	mm	734x954x375	990x940x352	990x940x352	990x940x352
Poids de l'unité	kg	49	70	70	78 77
Débit d'air Froid (nominal)	m ³ /h	2796	4140	4260	4560
Débit d'air Chaud (nominal)	m ³ /h	2646	4920	4920	4920
Acoustique					
Pression sonore Froid / Chaud (nominale)	dB(A)	52 / 52	53 / 57	53 / 57	54 / 57
Puissance sonore Froid / Chaud (nominale)	dB(A)	-/65	70 / -	71 / -	73 / -

Caractéristiques frigorifiques

Réfrigérant / PRP		R-32/675	R-32/675	R-32/675	R-32/675
Charge / Eq. CO ₂	kg/T	1,15 / 0,78	2,60 / 1,76	2,60 / 1,76	2,90 / 1,96
Préchargé d'usine jusqu'à	m	10	30	30	30
Longueur de tuyauterie max (UE > UI)	m	30	30	30	30
Dénivelé max (UE > UI)	m	20	30	30	30
Diamètre tube liquide	"	3/8	3/8	3/8	3/8
Diamètre tube gaz	"	5/8	5/8	5/8	5/8

Caractéristiques électriques

Phase / Fréquence / Tension	Ph/Hz/V	1~/50/220-240	1~/50/220-240	3~/50/380-415	1~/50/220-240	3~/50/380-415	1~/50/220-240	3~/50/380-415
Calibre disjoncteur	A	16	25	32	32	32	32	32

Tarifs

Unité intérieure	FCAG71B	FCAG100B	FCAG100B	FCAG125B	FCAG125B	FCAG140B	FCAG140B
Groupe extérieur	ARXM71R	AZAS100MV1	AZAS100MY1	AZAS125MV1	AZAS125MY1	AZAS140MV1	AZAS140MY1
Prix € HT unité intérieure + éco-participation	2490	2947	2947	3142	3142	3400	3400
Prix € HT façade standard blanc BYCQ140E**	287	287	287	287	287	287	287
Prix € HT télécommande câblée BRC1H52W	243	243	243	243	243	243	243
Prix € HT groupe extérieur + éco-participation	1525 6,67	2426 6,67	2584 6,67	2711 6,67	2888 6,67	3438 6,67	3634 6,67
Prix € HT de l'ensemble + éco-participation	4545 6,67	5903 6,67	6061 6,67	6383 6,67	6560 6,67	7368 6,67	7564 6,67
Accessoires (p. 242 à 259)							
Façade (autres références page 160)		Standard Blanc à grille BYCQ140EW - 332 € HT					
Télécommande filaire		Télécommande filaire Madoka blanche / argent / noire BRC1H52W/S/K - 243 € HT					
Télécommande IR		Télécommande infrarouge BRC7FA532F pour façade Standard grille Blanc BYCQ140EW - 284 € HT					
Carte de pilotage à distance Onecta		La télécommande filaire BRC1H52W/S/K devra être également installée pour activer l'option de pilotage à distance / BRP069C82 - 226 € HT					

Cassette Round Flow à haut rendement FCAHG-H

RZAG-NV1/NY1 • R-32 SkyAir Alpha-series

Pour accéder à plus d'informations techniques
<https://lead.me/FCAHG-H>
<https://lead.me/RZAG-NV1> • <https://lead.me/RZAG-NY1>



Informations techniques

Unité intérieure	FCAHG71H		FCAHG100H		FCAHG125H		FCAHG140H	
Groupe extérieur Sky Air	RZAG71NV1	RZAG71NY1	RZAG100NV1	RZAG100NY1	RZAG125NV1	RZAG125NY1	RZAG140NV1	RZAG140NY1
Indice puissance frigorifique	6,8 kW		9,5 kW		12,1 kW		13,4 kW	

Caractéristiques de l'ensemble en mode FROID

Performances		FCAHG71H		FCAHG100H		FCAHG125H		FCAHG140H	
Puissance restituée à +35°C (min. / nom. / max.)	kW	3,20 / 6,80 / 8		5 / 9,50 / 11,20		5,70 / 12,10 / 14		6,20 / 13,40 / 15,60	
Puissance absorbée à +35°C (nominale)	kW	1,65		2,24		3,15		3,64	
EER*		4,13		4,23		3,84		3,68	
Plage de fonctionnement	°CBS	-20~52		-20~52		-20~52		-20~52	
Performances saisonnières		FCAHG71H		FCAHG100H		FCAHG125H		FCAHG140H	
Label saisonnier		A++		A++		-		-	
SEER / ηs,c / Éligible CEE BAT-TH-158		7,90 / ✓		7,70 / ✓		8,02 / 318 % / ✓		7,93 / 314 % / ✓	
Pdesign	kW	6,80		9,50		12,10		13,40	
Consommation énergétique annuelle	kWh	301		432		905		1014	

Caractéristiques de l'ensemble en mode CHAUD

Performances		FCAHG71H		FCAHG100H		FCAHG125H		FCAHG140H	
Puissance restituée à +7°C (min. / nom. / max.)	kW	3,50 / 7,50 / 9		5,10 / 10,80 / 12,80		6 / 13,50 / 16,20		6,20 / 15,50 / 18	
Puissance restituée à -5°C (maximale)	kW	7,53		10,00		12,90		13,50	
Puissance restituée à -10°C (maximale)	kW	7,07		9,43		12,00		12,70	
Puissance absorbée à +7°C (nominale)	kW	1,59		2,16		3,08		3,64	
COP*		4,70		5,01		4,39		4,26	
Plage de fonctionnement	°CBH	-20~18		-20~18		-20~18		-20~18	
Performances saisonnières		FCAHG71H		FCAHG100H		FCAHG125H		FCAHG140H	
Label saisonnier		A++		A++		-		-	
SCOP / ηs,c / Éligible CEE BAT-TH-158		4,61 / ✓		4,75 / ✓		4,53 / 178 % / ✓		4,44 / 175 % / ✓	
Pdesign	kW	4,70		9,52		9,52		9,52	
Consommation énergétique annuelle	kWh	1427		2805		2943		3002	

Unité intérieure

Caractéristiques générales		FCAHG71H		FCAHG100H		FCAHG125H		FCAHG140H	
Dimensions de l'unité - H x L x P	mm	246 x 840 x 840		246 x 840 x 840		246 x 840 x 840		246 x 840 x 840	
Dimensions façade BYCQ140E (grille) - H x L x P	mm	65 x 950 x 950		65 x 950 x 950		65 x 950 x 950		65 x 950 x 950	
Poids de l'unité + façade standard	kg	21 + 5,5		24 + 5,5		24 + 5,5		24 + 5,5	
Débit d'air Froid (PV / MV / GV)	m³/h	732 / 1002 / 1272		1140 / 1542 / 1938		1194 / 1602 / 2010		1266 / 1638 / 2010	
Débit d'air Chaud (PV / MV / GV)	m³/h	732 / 1002 / 1272		1140 / 1542 / 1938		1194 / 1602 / 2010		1266 / 1638 / 2010	
Acoustique		FCAHG71H		FCAHG100H		FCAHG125H		FCAHG140H	
Pression sonore Froid (PV / MV / GV)	dB(A)	29 / - / 36		33 / - / 44		35 / - / 45		37 / - / 45	
Pression sonore Chaud (PV / MV / GV)	dB(A)	29 / - / 36		33 / - / 44		35 / - / 45		37 / - / 45	
Puissance sonore Froid (nominale)	dB(A)	53		61		61		61	

Groupe extérieur

Caractéristiques générales		FCAHG71H		FCAHG100H		FCAHG125H		FCAHG140H	
Dimensions (capot et grilles inclus) - H x L x P	mm	870 x 1100 x 490		870 x 1100 x 490		870 x 1100 x 490		870 x 1100 x 490	
Poids de l'unité	kg	81		85		95		95	
Débit d'air Froid (GV)	m³/h	4080		4020		4800		5220	
Débit d'air Chaud (GV)	m³/h	4500		4920		4800		5220	
Acoustique		FCAHG71H		FCAHG100H		FCAHG125H		FCAHG140H	
Pression sonore Froid / Chaud (GV)	dB(A)	46 / 48		47 / 50		49 / 52		50 / 52	
Puissance sonore Froid / Chaud (GV)	dB(A)	64 / -		66 / -		69 / 68		70 / 71	
Mode réduit de nuit (N1/N2/N3)		44 / 42 / 40		45 / 43 / 41		47 / 45 / 43		48 / 46 / 44	
Niveau pression sonore Froid/Chaud avec caisson EKLN140A (GV)		37 / 39		38 / 42		43 / 46		43 / 45	

Caractéristiques frigorifiques

Régulateur / PRP		FCAHG71H		FCAHG100H		FCAHG125H		FCAHG140H	
Charge / Eq. CO ₂	kg / T	3,20 / 2,16		3,20 / 2,16		3,70 / 2,50		3,70 / 2,50	
Préchargé d'usine jusqu'à	m	40		40		40		40	
Longueur de tuyauterie max (UE > UI)	m	55		85		85		85	
Dénivelé max (UE > UI)	m	30		30		30		30	
Diamètre tube liquide	"	3/8		3/8		3/8		3/8	
Diamètre tube gaz	"	5/8		5/8		5/8		5/8	

Caractéristiques électriques

Phase / Fréquence / Tension		1~/50/220-240		3~/50/380-415		1~/50/220-240		3~/50/380-415		1~/50/220-240		3~/50/380-415	
Calibre disjoncteur	A	20		16		32		16		32		16	

Tarifs

Unité intérieure	FCAHG71H	FCAHG71H	FCAHG100H	FCAHG100H	FCAHG125H	FCAHG125H	FCAHG140H	FCAHG140H	
Groupe extérieur	RZAG71NV1	RZAG71NY1	RZAG100NV1	RZAG100NY1	RZAG125NV1	RZAG125NY1	RZAG140NV1	RZAG140NY1	
Prix € HT unité intérieure	3023	3023	3561	3561	3816	3816	4139	4139	
+ éco-participation	-	-	-	-	-	-	-	-	
Prix € HT façade standard blanc BYCQ140E**	287	287	287	287	287	287	287	287	
Prix € HT télécommande câblée BRC1H52W	243	243	243	243	243	243	243	243	
Prix € HT groupe extérieur	3421	3527	4926	5166	5423	5680	5917	6216	
+ éco-participation	6,67	6,67	6,67	6,67	6,67	6,67	6,67	6,67	
Prix € HT de l'ensemble	6974	7080	9017	9257	9769	10026	10586	10885	
+ éco-participation	6,67	6,67	6,67	6,67	6,67	6,67	6,67	6,67	
Accessoires (p. 242 à 259)		FCAHG71H		FCAHG100H		FCAHG125H		FCAHG140H	
Façade (autres références page 160)		Standard Blanc à grille BYCQ140EW - 332 € HT							
Télécommande filaire		Télécommande filaire Madoka blanche / argent / noire BRC1H52W/S/K - 243 € HT							
Télécommande IR		Télécommande infrarouge BRC7FA532F pour façade Standard grille Blanc BYCQ140EW - 284 € HT							
Carte de pilotage à distance Onecta		La télécommande filaire BRC1H52W/S/K devra être également installée pour activer l'option de pilotage à distance / BRP069C82 - 226 € HT							

FUA-A

Cassette apparente

Puissance 6,8 kW à 12,1 kW

Onecta

EN OPTION

Pilotage à distance
Contrôle vocal via Google Assistant
et Amazon Alexa

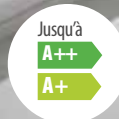

*En association
avec les groupes RZAG-N
En savoir plus sur les CEE, voir p. 31

Un design unique

Une conception unique permettant l'installation de l'unité même sans la présence d'un faux plafond.

Pilotage intuitif

Choix du mode de pilotage
Contrôle aisé et possible par télécommande filaire, à infrarouge ou via l'interface Onecta depuis un smartphone. Pratique et programmable 7j/7 et 24h/24.

Télécommandes filaires Madoka BRC1H52W/S/K



- Design élégant et contemporain
- Interface équipée de « l'œil bleu » Daikin
- Modèle disponible en trois couleurs (blanc, gris, noir).

+ d'informations sur l'ensemble des fonctionnalités en pages 60 à 73

RZAG-NV/Y1 - RZASG-MV/Y1

BLUEVOLUTION

R-32



SkyAir A-series

Une durabilité optimale

Équivalent de CO₂ réduit grâce à l'utilisation du réfrigérant R-32

- > Potentiel de Réchauffement Planétaire (PRP) réduit de 68 % par rapport au réfrigérant R-410A
- > Réfrigérant monocomposant, facilement réutilisable et recyclable
- > Durabilité optimale sur l'intégralité du cycle de vie grâce à une efficacité saisonnière en conditions réelles de fonctionnement, inégalée sur le marché.

Alpha-series

- > Solution de pointe pour les **applications commerciales**
- > Variation de la Température de Réfrigérant (VRT®)
- > Technologie de **remplacement (R-410A vers R-32)**
- > Plage de fonctionnement jusqu'à **-20 °C chaud / froid**
- > Solution privilégiée pour les **locaux serveurs**
- > Longueur de tubes **jusqu'à 85 m**



RZAG-NV/Y1

6,8 kW - 12,1 kW

85 m **A++**

TWIN

Éligible CEE*

* En savoir + page 31

Advance-series

- > Technologie et confort combinés pour les **applications commerciales**
- > Groupes extérieurs ultra compacts pour une **installation facilitée**
- > Technologie de **remplacement (R-410A vers R-32)**
- > Plage de fonctionnement jusqu'à **-15 °C (RZASG-M) chaud / froid**
- > Longueur de tubes **jusqu'à 50 m**



RZASG-MV/Y1

6,8 kW - 12,1 kW

50 m **A++**

TWIN



Cassette apparente FUA-A • RZAG-NV1/NY1 • R-32

SkyAir Alpha-series

Pour accéder à plus
d'informations techniques
<https://lead.me/FUA-A>

<https://lead.me/RZAG-NV1> • <https://lead.me/RZAG-NY1>



Informations techniques

Unité intérieure	FUA71A		FUA100A		FUA125A	
Groupe extérieur Sky Air	RZAG71NV1	RZAG71NY1	RZAG100NV1	RZAG100NY1	RZAG125NV1	RZAG125NY1
Indice puissance frigorifique	6,8 kW		9,5 kW		12,1 kW	

Caractéristiques de l'ensemble en mode FROID

Performances				
Puissance restituée à +35°C (min. / nom. / max.)	kW	3,20 / 6,80 / 8	5 / 9,50 / 11,20	5,70 / 12,10 / 14
Puissance absorbée à +35°C (nominale)	kW	1,78	2,66	4,01
EER*		3,83	3,57	3,02
Plage de fonctionnement	°CBS	-20~52	-20~52	-20~52
Performances saisonnières				
Label saisonnier		A++	A++	-
SEER / η _{s,c} / Éligible CEE BAT-TH-158		7,02 / ✓	6,42 / ✓	6,39 / 253 % / ✓
Pdesign	kW	6,80	9,50	12,10
Consommation énergétique annuelle	kWh	339	518	1136

Caractéristiques de l'ensemble en mode CHAUD

Performances				
Puissance restituée à +7°C (min. / nom. / max.)	kW	3,50 / 7,50 / 9	5,10 / 10,80 / 12,80	6 / 13,50 / 16,20
Puissance restituée à -5°C (maximale)	kW	7,53	10,00	12,90
Puissance restituée à -10°C (maximale)	kW	7,07	9,43	12,00
Puissance absorbée à +7°C (nominale)	kW	1,73	2,68	3,41
COP*		4,33	4,03	3,97
Plage de fonctionnement	°CBH	-20~18	-20~18	-20~18
Performances saisonnières				
Label saisonnier		A+	A+	-
SCOP / η _{s,c} / Éligible CEE BAT-TH-158		4,20 / ✓	4,50 / ✓	4,26 / 167 % / ✓
Pdesign	kW	4,70	7,80	9,52
Consommation énergétique annuelle	kWh	1567	2427	3129

Unité intérieure

Caractéristiques générales				
Couleur		Blanc	Blanc	Blanc
Dimensions de l'unité - H x L x P	mm	198 x 950 x 950	198 x 950 x 950	198 x 950 x 950
Poids de l'unité	kg	25	26	26
Débit d'air Froid (PV / MV / GV)	m³/h	960 / 1170 / 1380	1200 / 1530 / 1860	1230 / 1590 / 1950
Débit d'air Chaud (PV / MV / GV)	m³/h	960 / 1170 / 1380	1200 / 1530 / 1860	1230 / 1590 / 1950
Acoustique				
Pression sonore Froid (PV / MV / GV)	dB(A)	35 / 38 / 41	39 / 42 / 46	40 / 43 / 47
Pression sonore Chaud (PV / MV / GV)	dB(A)	35 / 38 / 41	39 / 42 / 46	40 / 43 / 47
Puissance sonore Froid (GV)	dB(A)	56	60	61

Groupe extérieur

Caractéristiques générales				
Dimensions (capot et grilles inclus) - H x L x P	mm	870 x 1100 x 490	870 x 1100 x 490	870 x 1100 x 490
Poids de l'unité	kg	81	85	95
Débit d'air Froid (nominal)	m³/h	4080	4020	4800
Débit d'air Chaud (nominal)	m³/h	4500	4920	4800
Acoustique				
Pression sonore Froid / Chaud (nominal)	dB(A)	46 / 48	47 / 50	49 / 52
Puissance sonore Froid / Chaud (nominal)	dB(A)	64 / -	66 / -	69 / -
Mode réduit de nuit (N1/N2/N3)		44 / 42 / 40	45 / 43 / 41	47 / 45 / 43
Niveau pression sonore Froid/Chaud- avec caisson EKLN140A		37 / 39	38 / 42	43 / 46

Caractéristiques frigorifiques

Réfrigérant / PRP		R-32/675	R-32/675	R-32/675
Charge / Eq. CO ₂	kg / T	3,20 / 2,16	3,20 / 2,16	3,70 / 2,50
Préchargé d'usine jusqu'à		40	40	40
Longueur de tuyauterie max (UE > UI)	m	55	85	85
Dénivelé max (UE > UI)	m	30	30	30
Diamètre tube liquide	"	3/8	3/8	3/8
Diamètre tube gaz	"	5/8	5/8	5/8

Caractéristiques électriques

Phase / Fréquence / Tension	Ph/Hz/V	1~/50/220-240	3~/50/380-415	1~/50/220-240	3~/50/380-415	1~/50/220-240	3~/50/380-415
Calibre disjoncteur	A	20	16	32	16	32	16

Tarifs

Unité intérieure	FUA71A	FUA71A	FUA100A	FUA100A	FUA125A	FUA125A
Groupe extérieur	RZAG71NV1	RZAG71NY1	RZAG100NV1	RZAG100NY1	RZAG125NV1	RZAG125NY1
Prix € HT unité intérieure	2902	2902	3260	3260	3496	3496
+ éco-participation	-	-	-	-	-	-
Prix € HT télécommande câblée BRC1H52W	243	243	243	243	243	243
Prix € HT groupe extérieur	3421	3527	4926	5166	5423	5680
+ éco-participation	6,67	6,67	6,67	6,67	6,67	6,67
Prix € HT de l'ensemble	6566	6672	8429	8669	9162	9419
+ éco-participation	6,67	6,67	6,67	6,67	6,67	6,67
Accessoires (p. 242 à 259)						
Télécommande filaire	Télécommande filaire Madoka blanche / argent / noire BRC1H52W/S/K - 243 € HT					
Télécommande IR	Télécommande infrarouge BRC7C58 - 321 € HT					
Carte de pilotage à distance Onecta	La télécommande filaire BRC1H52W/S/K devra être également installée pour activer l'option de pilotage à distance / BRP069C81 - 198 € HT					
Caisson Bas Niveaux Sonores	Compatible avec les groupes Alpha Série N - EKLN140A - 4985 € HT					

Cassette apparente FUA-A • RZASG-MV1/MY1 • R-32

SkyAir Advance-series

Pour accéder à plus
d'informations techniques
https://lead.me/FUA-A_1

<https://lead.me/RZASG-MV1> • <https://lead.me/RZASG-MY1>



Informations techniques

Unité intérieure	FUA71A	FUA100A		FUA125A	
Groupe extérieur Sky Air	RZASG71MV1	RZASG100MV1	RZASG100MY1	RZASG125MV1	RZASG125MY1
Indice puissance frigorifique	6,8 kW	9,5 kW		12,1 kW	

Caractéristiques de l'ensemble en mode FROID

Performances				
Puissance restituée à +35°C (min. / nom. / max.)	kW	3,20 / 6,80 / 8	5 / 9,50 / 11,20	5,70 / 12,10 / 14
Puissance absorbée à +35°C (nominale)	kW	1,77	2,97	5,14
EER*		3,84	3,20	2,35
Plage de fonctionnement	°CBS	-15~46	-15~46	-15~46
Performances saisonnières				
Label saisonnier		A++	A+	-
SEER / η _{s,c}		6,16	5,83	5,49 / 217 %
Pdesign	kW	6,80	9,50	12,10
Consommation énergétique annuelle	kWh	386	570	1322

Caractéristiques de l'ensemble en mode CHAUD

Performances				
Puissance restituée à +7°C (min. / nom. / max.)	kW	3,50 / 7,50 / 9	5,10 / 10,80 / 12,80	6 / 13,50 / 16
Puissance restituée à -5°C (maximale)	kW	6,20	10,00	12,50
Puissance restituée à -10°C (maximale)	kW	5,67	9,43	11,80
Puissance absorbée à +7°C (nominale)	kW	1,93	2,19	3,37
COP*		3,89	4,92	4,00
Plage de fonctionnement	°CBH	-15~15,5	-15~15,5	-15~15,5
Performances saisonnières				
Label saisonnier		A	A+	-
SCOP / η _{s,c}		3,90	4,01	3,84 / 151 %
Pdesign	kW	4,50	6,00	6,00
Consommation énergétique annuelle	kWh	1615	2095	2188

Unité intérieure

Caractéristiques générales				
Couleur		Blanc	Blanc	Blanc
Dimensions de l'unité - HxLxP	mm	198x950x950	198x950x950	198x950x950
Poids de l'unité	kg	25	26	26
Débit d'air Froid (PV / MV / GV)	m³/h	960 / 1170 / 1380	1200 / 1530 / 1860	1230 / 1590 / 1950
Débit d'air Chaud (PV / MV / GV)	m³/h	960 / 1170 / 1380	1200 / 1530 / 1860	1230 / 1590 / 1950
Acoustique				
Pression sonore Froid (PV / MV / GV)	dB(A)	35 / 38 / 41	39 / 42 / 46	40 / 43 / 47
Pression sonore Chaud (PV / MV / GV)	dB(A)	35 / 38 / 41	39 / 42 / 46	40 / 43 / 47
Puissance sonore Froid (GV)	dB(A)	59	64	65
Mode réduit de nuit	dB(A)	43	45	45

Groupe extérieur

Caractéristiques générales				
Dimensions (capot et grilles inclus) - HxLxP	mm	770x900x350	990x940x350	990x940x350
Poids de l'unité	kg	60	70	70
Débit d'air Froid (nominal)	m³/h	3360	4140	4360
Débit d'air Chaud (nominal)	m³/h	3000	4920	4920
Acoustique				
Pression sonore Froid / Chaud (nominal)	dB(A)	46 / 47	53 / 57	53 / 57
Puissance sonore Froid / Chaud (nominal)	dB(A)	65 / -	70 / -	71 / 71
Mode réduit de nuit		42	44	44

Caractéristiques frigorifiques

Réfrigérant / PRP		R-32/675	R-32/675	R-32/675
Charge / Eq. CO2	kg / T	2,45 / 1,65	2,60 / 1,76	2,60 / 1,76
Préchargé d'usine jusqu'à	m	30	30	30
Longueur de tuyauterie max (UE > UI)	m	50	50	50
Dénivelé max (UE > UI)	m	30	30	30
Diamètre tube liquide	"	3/8	3/8	3/8
Diamètre tube gaz	"	5/8	5/8	5/8

Caractéristiques électriques

Phase / Fréquence / Tension	Ph/Hz/V	1~/50/220-240	1~/50/220-240	3~/50/380-415	1~/50/220-240	3~/50/380-415
Calibre disjoncteur	A	20	25	16	32	16

Tarifs

Unité intérieure	FUA71A	FUA100A	FUA100A	FUA125A	FUA125A
Groupe extérieur	RZASG71MV1	RZASG100MV1	RZASG100MY1	RZASG125MV1	RZASG125MY1
Prix € HT unité intérieure	2902	3260	3260	3496	3496
+ éco-participation	-	-	-	-	-
Prix € HT télécommande câblée BRC1H52W	243	243	243	243	243
Prix € HT groupe extérieur	2744	3829	3948	4168	4291
+ éco-participation	6,67	6,67	6,67	6,67	6,67
Prix € HT de l'ensemble	5889	7332	7451	7907	8030
+ éco-participation	6,67	6,67	6,67	6,67	6,67
Accessoires (p. 242 à 259)					
Télécommande filaire	Télécommande filaire Madoka blanche / argent / noire BRC1H52W/S/K - 243 € HT				
Télécommande IR	Télécommande infrarouge BRC7C58 - 321 € HT				
Carte de pilotage à distance Onecta	La télécommande filaire BRC1H52W/S/K devra être également installée pour activer l'option de pilotage à distance / BRP069C81 - 198 € HT				

Gamme Plafonnier apparent



Le plafonnier FHA-A(9)

Adapté à tous les types d'installations, le plafonnier s'installe aussi bien dans des bâtiments neufs qu'en rénovation. Pour les grands volumes sans faux plafond ni place au sol.



Plafonnier apparent
FHA-A(9)

Les avantages du plafonnier

- > Apparent ou encastrable
- > Installation possible en faux plafond

Diffusion de l'air homogène

- > Angle de diffusion possible jusqu'à 100°
- > Diffusion du flux d'air avec une hauteur de plafond jusqu'à 3,8 m sans réduction des performances
- > Balayage automatique horizontal.

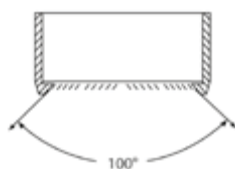

Options de contrôle à distance

- > Contrôle à distance des unités grâce à l'application Onecta
- > Pilotage par contrôle vocal* Google Assistant ou Amazon Alexa.



* Nécessite la fourniture et la pose de l'option BRP069C51

Télécommandes filaires Madoka BRC1H52W/S/K

- > Design élégant et contemporain
- > Interface équipée de « l'œil bleu » Daikin
- > Modèle disponible en trois couleurs (blanc, gris, noir).



FHA-A(9)

Plafonnier apparent

Puissance 3,4 kW à 6 kW

Onecta

EN OPTION

Pilotage à distance
Contrôle vocal via Google Assistant
et Amazon Alexa

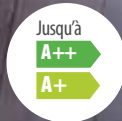

**En association
avec les groupes RZAG-A
En savoir plus sur les CEE, voir p. 31*

Pour espaces commerciaux sans faux plafond

L'unité se positionne en sous face du plafond jusqu'à une hauteur de 4,3 m. Les températures sont maintenues grâce à une portée d'air moyenne de 10m, ce qui fait de cette unité, la solution idéale pour les grands volumes du tertiaire.

+ d'informations sur l'ensemble des fonctionnalités en pages 60 à 73

La sérénité en toutes saisons

Grâce à un fonctionnement assuré en mode chaud et en mode froid jusqu'à -20°C extérieur.

Pilotage intuitif

Choix du mode de pilotage
Contrôle aisé et possible par télécommande filaire, à infrarouge ou via l'interface Onecta depuis un smartphone. Pratique et programmable 7j/7 et 24h/24.

Télécommandes filaires Madoka BRC1H52W/S/K



- > Design élégant et contemporain
- > Interface équipée de « l'œil bleu » Daikin
- > Modèle disponible en trois couleurs (blanc, gris, noir).

RZAG-A - RXM-R(9)

BLUEVOLUTION

R-32



SkyAir A-series

Une durabilité optimale

Équivalent de CO₂ réduit grâce à l'utilisation du réfrigérant R-32

- > Potentiel de Réchauffement Planétaire (PRP) réduit de 68 % par rapport au réfrigérant R-410A
- > Réfrigérant monocomposant, facilement réutilisable et recyclable
- > Durabilité optimale sur l'intégralité du cycle de vie grâce à une efficacité saisonnière en conditions réelles de fonctionnement, inégalée sur le marché.

Alpha-series

- > Solution de pointe pour les **applications commerciales**
- > Variation de la température de réfrigérant (VRT®)
- > Technologie de **remplacement (R-410A vers R-32)**
- > Plage de fonctionnement jusqu'à **-20 °C chaud / froid**
- > Solution privilégiée pour les **locaux serveurs**
- > Longueur de tubes **jusqu'à 50 m**



RZAG-A

3,5 kW - 6 kW

50 m **A++**

Éligible CEE*

* En savoir + page 31

Groupe RXM-R(9)

- > Solution idéale pour le **résidentiel**
- > Groupes extérieurs compacts pour une **installation facilitée**
- > Plage de fonctionnement jusqu'à **-10 °C en froid et -15 °C en chaud**
- > Exclusivement proposé en **application Monosplit**
- > Longueur de tubes **jusqu'à 30 m**



RXM-R(9)

3,4 kW - 5,7 kW

30 m **A++**



Plafonnier apparent FHA-A9 • RZAG-A • R-32

SkyAir Alpha-series

Pour accéder à plus d'informations techniques
<https://lead.me/FHA-A9>
<https://lead.me/RZAG-A>



Informations techniques

Unité intérieure	FHA35A9	FHA50A9	FHA60A9
Groupe extérieur Sky Air	RZAG35A	RZAG50A	RZAG60A
Indice puissance frigorifique	3,5 kW	5 kW	6 kW

Caractéristiques de l'ensemble en mode FROID

Performances				
Puissance restituée à +35°C (min./nom./max.)	kW	1,60/3,50/4,50	1,70/5/6	1,70/6/6,50
Puissance absorbée à +35°C (nominale)	kW	0,76	1,22	1,54
EER*		4,60	4,10	3,90
Plage de fonctionnement	°CBS	-20~52	-20~52	-20~52
Performances saisonnières				
Label saisonnier		A++	A++	A++
SEER/Éligible CEE BAT-TH-158		6,40	6,80/✓	6,60/✓
Pdesign	kW	3,50	5,00	6,00
Consommation énergétique annuelle	kWh	191	257	318

Caractéristiques de l'ensemble en mode CHAUD

Performances				
Puissance restituée à +7°C (min./nom./max.)	kW	1,40/4/5	1,70/5,80/6	1,70/7/7,50
Puissance restituée à -5°C (nominale)	kW	2,56	3,71	4,47
Puissance restituée à -10°C (nominale)	kW	2,17	3,15	3,80
Puissance absorbée à +7°C (nominale)	kW	0,98	1,56	2,06
COP*		4,10	3,71	3,40
Plage de fonctionnement	°CBH	-21~18	-21~18	-21~18
Performances saisonnières				
Label saisonnier		A+	A+	A+
SCOP/Éligible CEE BAT-TH-158		4,10	4,30/✓	4,20/✓
Pdesign	kW	3,10	4,00	4,60
Consommation énergétique annuelle	kWh	1058	1302	1633

Unité intérieure

Caractéristiques générales				
Couleur		Blanc	Blanc	Blanc
Dimensions de l'unité - HxLxP	mm	235x960x690	235x960x690	235x1270x690
Poids de l'unité	kg	24	25	31
Débit d'air Froid (PV/MV/GV)	m³/h	600/690/840	600/720/900	690/900/1170
Débit d'air Chaud (PV/MV/GV)	m³/h	600/690/840	600/720/900	690/900/1170
Acoustique				
Pression sonore Froid (PV/MV/GV)	dB(A)	31/34/36	32/35/37	33/35/37
Pression sonore Chaud (PV/MV/GV)	dB(A)	31/34/36	32/35/37	33/35/37
Puissance sonore Froid (nominale)	dB(A)	51	52	52

Groupe extérieur

Caractéristiques générales				
Dimensions (capot et grilles inclus) - HxLxP	mm	734x954x401	734x954x401	734x954x401
Poids de l'unité	kg	52	52	52
Débit d'air Froid (nominal)	m³/h	3300	3300	3300
Débit d'air Chaud (nominal)	m³/h	3300	3300	3300
Acoustique				
Pression sonore Froid (nominale)	dB(A)	48	49	50
Pression sonore Chaud (nominale)	dB(A)	48	49	50
Puissance sonore Froid/Chaud (nominale)	dB(A)	62/62	63/63	64/64

Caractéristiques frigorifiques

Réfrigérant/PRP		R-32/675	R-32/675	R-32/675
Charge/Éq. CO2	kg/T	1,55/1,05	1,55/1,05	1,55/1,05
Préchargé d'usine jusqu'à	m	30	30	30
Longueur de tuyauterie max (UE > UI)	m	50	50	50
Dénivelé max (UE > UI)	m	30	30	30
Diamètre tube liquide	"	1/4	1/4	1/4
Diamètre tube gaz	"	3/8	1/2	1/2

Caractéristiques électriques

Phase/Fréquence/Tension	Ph/Hz/V	1~/50/220-240	1~/50/220-240	1~/50/220-240
Calibre disjoncteur	A	16	16	20

Tarifs

Unité intérieure	FHA35A9	FHA50A9	FHA60A9
Groupe extérieur	RZAG35A	RZAG50A	RZAG60A
Prix € HT unité intérieure + éco-participation	1 652	1 776	2 159
Prix € HT télécommande filaire blanche BRC1H52W	243	243	243
Prix € HT groupe extérieur + éco-participation	2 015	2 388	3 023
Prix € HT de l'ensemble + éco-participation	3 910	4 407	5 425
Accessoires (p. 242 à 259)			
Télécommande filaire	Télécommande filaire Madoka blanche / argent / noire BRC1H52W/S/K - 243 €HT		
Télécommande IR	Télécommande infrarouge BRC7GA53 - 383 €HT		
Carte de pilotage à distance Onecta	La télécommande filaire BRC1H52W/S/K devra être également installée pour activer l'option de pilotage à distance/BRP069C81 - 198 €HT		

Plafonnier apparent FHA-A9 • RXM-R(9) • R-32

Pour accéder à plus
d'informations techniques
https://lead.me/FHA-A9_1
<https://lead.me/RXM-R9> • <https://lead.me/RXM-R>



Informations techniques

Unité intérieure	FHA35A9	FHA50A9	FHA60A9
Groupe extérieur	RXM35R9	RXM50R	RXM60R
Indice puissance frigorifique	3,4 kW	5 kW	5,7 kW

Caractéristiques de l'ensemble en mode FROID

Performances				
Puissance restituée à +35°C (min./nom./max.)	kW	- /3,40 /-	- /5 /-	- /5,70 /-
Puissance absorbée à +35°C (nominale)	kW	0,91	1,56	1,73
EER*		3,73	3,21	3,29
Plage de fonctionnement	°CBS	-10~46	-10~46	-10~46
Performances saisonnières				
Label saisonnier		A++	A+	A+
SEER/Éligible CEE BAT-TH-158		6,24/✓	5,92	6,08
Pdesign	kW	3,40	5,00	5,70
Consommation énergétique annuelle	kWh	191	295	328

Caractéristiques de l'ensemble en mode CHAUD

Performances				
Puissance restituée à +7°C (min./nom./max.)	kW	- /4,00 /-	- /6 /-	- /7,20 /-
Puissance restituée à -5°C (nominale)	kW	2,50	3,74	4,68
Puissance restituée à -10°C (nominale)	kW	2,12	3,18	3,98
Puissance absorbée à +7°C (nominale)	kW	0,98	1,79	2,17
COP*		4,08	3,35	3,32
Plage de fonctionnement	°CBH	-15~18	-15~18	-15~18
Performances saisonnières				
Label saisonnier		A+	A	A
SCOP/Éligible CEE BAT-TH-158		4,43/✓	3,86	3,87
Pdesign	kW	3,10	4,35	4,71
Consommation énergétique annuelle	kWh	979	1577	1704

Unité intérieure

Caractéristiques générales				
Couleur		Blanc	Blanc	Blanc
Dimensions de l'unité - HxLxP	mm	235 x 960 x 690	235 x 960 x 690	235 x 1 270 x 690
Poids de l'unité	kg	24	25	31
Débit d'air Froid (PV/MV/GV)	m³/h	600/690/840	600/720/900	690/900/1170
Débit d'air Chaud (PV/MV/GV)	m³/h	600/690/840	600/720/900	690/900/1170
Acoustique				
Pression sonore Froid (PV/MV/GV)	dB(A)	31/34/36	32/35/37	33/35/37
Pression sonore Chaud (PV/MV/GV)	dB(A)	31/34/36	32/35/37	33/35/37
Puissance sonore Froid (PV/MV/GV)	dB(A)	48/51/53	49/52/54	50/52/54

Groupe extérieur

Caractéristiques générales				
Dimensions (capot et grilles inclus) - HxLxP	mm	552 x 840 x 350	734 x 954 x 401	734 x 954 x 401
Poids de l'unité	kg	32	49	49
Débit d'air Froid (nominal)	m³/h	2160	2796	2796
Débit d'air Chaud (nominal)	m³/h	1698	2646	2646
Acoustique				
Pression sonore Froid (nominale)	dB(A)	49	48	48
Pression sonore Chaud (nominale)	dB(A)	49	49	49
Puissance sonore Froid/Chaud (nominale)	dB(A)	61/61	62/62	63/63

Caractéristiques frigorifiques

Réfrigérant/PRP		R-32/675	R-32/675	R-32/675
Charge/Éq. CO ₂	kg/T	0,76/0,52	1,15/0,78	1,15/0,78
Préchargé d'usine jusqu'à	m	10	10	10
Longueur de tuyauterie max (UE > UI)	m	20	30	30
Dénivelé max (UE > UI)	m	20	20	20
Diamètre tube liquide	"	1/4	1/4	1/4
Diamètre tube gaz	"	3/8	1/2	1/2

Caractéristiques électriques

Phase/Fréquence/Tension	Ph/Hz/V	1~/50/220-240	1~/50/220-240	1~/50/220-240
Calibre disjoncteur	A	16	16	16

Tarifs

Unité intérieure	FHA35A9	FHA50A9	FHA60A9
Groupe extérieur	RXM35R9	RXM50R	RXM60R
Prix € HT unité intérieure + éco-participation	1 652 -	1 776 -	2 159 -
Prix € HT télécommande filaire blanche BRC1H52W	243	243	243
Prix € HT groupe extérieur + éco-participation	1 462 6,67	2 257 6,67	2 895 6,67
Prix € HT de l'ensemble + éco-participation	3 357 6,67	4 276 6,67	5 297 6,67
Accessoires (p. 242 à 259)			
Télécommande filaire	Télécommande filaire Madoka blanche/argent/noire BRC1H52W/S/K - 243 € HT		
Télécommande IR	Télécommande infrarouge BRC7GA53 - 383 € HT		
Carte de pilotage à distance Onecta	La télécommande filaire BRC1H52W/S/K devra être également installée pour activer l'option de pilotage à distance/BRP069C81 - 198 € HT		

FHA-A(9)

Plafonnier apparent

Puissance 6,8 kW à 13,4 kW

Onecta

EN OPTION

Pilotage à distance
Contrôle vocal via Google Assistant
et Amazon Alexa

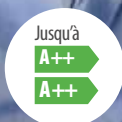

**En association avec les groupes RZAG-N. En savoir plus sur les CEE, voir p. 31*

Pour espaces commerciaux sans faux plafond

L'unité se positionne en sous face du plafond jusqu'à une hauteur de 4,3 m. Les températures sont maintenues grâce à une portée d'air moyenne de 10 m, ce qui fait de cette unité, la solution idéale pour les grands volumes du tertiaire.

La sérénité en toutes saisons

Grâce à un fonctionnement assuré en mode chaud et en mode froid jusqu'à -20°C extérieur.

Pilotage intuitif

Choix du mode de pilotage
Contrôle aisé et possible par télécommande filaire, à infrarouge ou via l'interface Onecta depuis un smartphone. Pratique et programmable 7j/7 et 24h/24.

Télécommandes filaires Madoka BRC1H52W/S/K



- > Design élégant et contemporain
- > Interface équipée de « l'œil bleu » Daikin
- > Modèle disponible en trois couleurs (blanc, gris, noir).

+ d'informations sur l'ensemble des fonctionnalités en pages 60 à 73

RZAG-NV/Y1 - RZASG-MV/Y1

BLUEEVOLUTION

R-32



SkyAir A-series

Une durabilité optimale

Équivalent de CO₂ réduit grâce à l'utilisation du réfrigérant R-32

- > Potentiel de Réchauffement Planétaire (PRP) réduit de 68 % par rapport au réfrigérant R-410A
- > Réfrigérant monocomposant, facilement réutilisable et recyclable
- > Durabilité optimale sur l'intégralité du cycle de vie grâce à une efficacité saisonnière en conditions réelles de fonctionnement, inégalée sur le marché.

Alpha-series

- > Solution de pointe pour les **applications commerciales**
- > Variation de la température de réfrigérant (VRT®)
- > Technologie de **remplacement (R-410A vers R-32)**
- > Plage de fonctionnement jusqu'à **-20 °C chaud / froid**
- > Solution privilégiée pour les **locaux serveurs**
- > Longueur de tubes **jusqu'à 85 m**



RZAG-NV/Y1

6,8 kW - 13,4 kW

85 m **A++**

TWIN

Éligible CEE*

* En savoir + page 31

Advance-series

- > Technologie et confort combinés pour les **applications commerciales**
- > Groupes extérieurs compacts pour une **installation facilitée**
- > Technologie de **remplacement**
- > Plage de fonctionnement jusqu'à **-15 °C (RZASG-M) chaud / froid**
- > Solution privilégiée pour les **locaux serveurs**
- > Longueur de tubes **jusqu'à 50 m**



RZASG-MV/Y1

6,8 kW - 13,4 kW

50 m **A++**

TWIN



Plafonnier apparent FHA-A(9) • RZAG-NV1/NY1 • R-32

SkyAir Alpha-series

Pour accéder à plus d'informations techniques
https://lead.me/FHA-A9_2
<https://lead.me/RZAG-NV1> • <https://lead.me/RZAG-NY1>



Informations techniques

Unité intérieure	FHA71A9		FHA100A		FHA125A		FHA140A	
Groupe extérieur Sky Air	RZAG71NV1	RZAG71NY1	RZAG100NV1	RZAG100NY1	RZAG125NV1	RZAG125NY1	RZAG140NV1	RZAG140NY1
Indice puissance frigorifique	6,8 kW		9,5 kW		12,1 kW		13,4 kW	

Caractéristiques de l'ensemble en mode FROID

Performances		FHA71A9	FHA100A	FHA125A	FHA140A
Puissance restituée à +35°C (min./nom./max.)	kW	3,20/6,80/8	5/9,50/11,20	5,70/12,10/14	6,20/13,40/15,60
Puissance absorbée à +35°C (nominale)	kW	1,81	2,31	3,56	4,31
EER*		3,75	4,10	3,40	3,11
Plage de fonctionnement	°CBS	-20~52	-20~52	-20~52	-20~52
Performances saisonnières		FHA71A9	FHA100A	FHA125A	FHA140A
Label saisonnier		A++	A++	-	-
SEER /ηs,c/Éligible CEE BAT-TH-158		7,11/✓	6,42/✓	7,14 / 283 %/✓	6,42 / 254 %/✓
Pdesign	kW	6,80	9,50	12,10	13,40
Consommation énergétique annuelle	kWh	335	518	1017	1253

Caractéristiques de l'ensemble en mode CHAUD

Performances		FHA71A9	FHA100A	FHA125A	FHA140A
Puissance restituée à +7°C (min./nom./max.)	kW	3,50/7,50/9	5,10/10,80/12,80	6/13,50/16,20	6,20/15,50/18
Puissance restituée à -5°C (maximale)	kW	7,53	10	12,90	13,50
Puissance restituée à -10°C (maximale)	kW	7,07	9,43	12	12,70
Puissance absorbée à +7°C (nominale)	kW	1,89	2,72	3,58	4,33
COP*		3,95	3,97	4,02	3,58
Plage de fonctionnement	°CBH	-20~18	-20~18	-20~18	-20~18
Performances saisonnières		FHA71A9	FHA100A	FHA125A	FHA140A
Label saisonnier		A+	A++	-	-
SCOP /ηs,c/Éligible CEE BAT-TH-158		4,32/✓	4,61/✓	4,20/165 %/✓	4,30/169 %/✓
Pdesign	kW	4,70	7,80	9,52	9,52
Consommation énergétique annuelle	kWh	1523	2369	3174	3100

Unité intérieure

Caractéristiques générales		FHA71A9	FHA100A	FHA125A	FHA140A
Couleur		Blanc	Blanc	Blanc	Blanc
Dimensions de l'unité - HxLxP	mm	235 x 1270 x 690	235 x 1590 x 690	235 x 1590 x 690	235 x 1590 x 690
Poids de l'unité	kg	32	38	38	38
Débit d'air Froid (PV/MV/GV)	m³/h	840/1020/1230	1200/1440/1680	1380/1620/1860	1440/1740/2040
Débit d'air Chaud (PV/MV/GV)	m³/h	840/1020/1230	1200/1440/1680	1380/1620/1860	1440/1740/2040
Acoustique		FHA71A9	FHA100A	FHA125A	FHA140A
Pression sonore Froid (PV/MV/GV)	dB(A)	34/36/38	34/38/42	37/41/44	38/42/46
Pression sonore Chaud (PV/MV/GV)	dB(A)	34/36/38	34/38/42	37/41/44	38/42/46
Puissance sonore Froid/Chaud (nominale)	dB(A)	55/-	60/-	62/-	64/-

Groupe extérieur

Caractéristiques générales		FHA71A9	FHA100A	FHA125A	FHA140A
Dimensions (capot et grilles inclus) - HxLxP	mm	870x1100x490	870x1100x490	870x1100x490	870x1100x490
Poids de l'unité	kg	81	85	95	95
Débit d'air Froid (nominal)	m³/h	4080	4020	4800	5220
Débit d'air Chaud (nominal)	m³/h	4500	4920	4800	5220
Acoustique		FHA71A9	FHA100A	FHA125A	FHA140A
Pression sonore Froid/Chaud (nominale)	dB(A)	46/48	47/50	49/52	50/52
Puissance sonore Froid/Chaud (nominale)	dB(A)	64/-	66/-	69/68	70/71
Mode réduit de nuit (N1/N2/N3)	dB(A)	44/42/40	45/43/41	47/45/43	48/46/44
Niveau pression sonore Froid/Chaud- avec caisson EKLN140A		37/39	38/42	43/46	43/45

Caractéristiques frigorifiques

	R-32/675	R-32/675	R-32/675	R-32/675	R-32/675	R-32/675	R-32/675	R-32/675	R-32/675
Réfrigérant / PRP									
Charge / Eq. CO ₂	kg/T	3,20/2,16	3,20/2,16	3,20/2,16	3,20/2,16	3,70/2,50	3,70/2,50	3,70/2,50	3,70/2,50
Préchargé d'usine jusqu'à	m	40	40	40	40	40	40	40	40
Longueur de tuyauterie max (UE > UI)	m	55	55	85	85	85	85	85	85
Dénivelé max (UE > UI)	m	30	30	30	30	30	30	30	30
Diamètre tube liquide	"	3/8	3/8	3/8	3/8	3/8	3/8	3/8	3/8
Diamètre tube gaz	"	5/8	5/8	5/8	5/8	5/8	5/8	5/8	5/8

Caractéristiques électriques

Phase/Fréquence/Tension	Ph/Hz/V	1~/50/220-240	3~/50/380-415	1~/50/220-240	3~/50/380-415	1~/50/220-240	3~/50/380-415	1~/50/220-240	3~/50/380-415
Calibre disjoncteur	A	20	16	32	16	32	16	32	16

Tarifs

Unité intérieure	FHA71A9	FHA71A9	FHA100A	FHA100A	FHA125A	FHA125A	FHA140A	FHA140A
Groupe extérieur	RZAG71NV1	RZAG71NY1	RZAG100NV1	RZAG100NY1	RZAG125NV1	RZAG125NY1	RZAG140NV1	RZAG140NY1
Prix € HT unité intérieure + éco-participation	2495	2495	2565	2565	2853	2853	3135	3135
Prix € HT télécommande filaire blanche BRC1H52W	243	243	243	243	243	243	243	243
Prix € HT groupe extérieur + éco-participation	3421	3527	4926	5166	5423	5680	5917	6216
Prix € HT de l'ensemble + éco-participation	667	667	667	667	667	667	667	667
Prix € HT de l'ensemble + éco-participation	6159	6265	7734	7974	8519	8776	9295	9594
Accessoires (p. 242 à 259)								
Télécommande filaire	Télécommande filaire Madoka blanche / argent / noire BRC1H52W/S/K - 243 € HT							
Télécommande IR	Télécommande infrarouge BRC7GA53 - 383 € HT							
Carte de pilotage à distance Onecta	La télécommande filaire BRC1H52W/S/K devra être également installée pour activer l'option de pilotage à distance / BRP069C81 - 198 € HT							
Caisson Bas Niveaux Sonores	Compatible avec les groupes Alpha Série N - EKLN140A - 4985 € HT							

Plafonnier apparent FHA-A(9) • RZASG-MV1/MY1 • R-32

SkyAir Advance-series

Pour accéder à plus d'informations techniques
https://lead.me/FHA-A9_3
<https://lead.me/RZASG-MV1> • <https://lead.me/RZASG-MY1>



Informations techniques

Unité intérieure	FHA71A9	FHA100A	FHA125A	FHA140A
Groupe extérieur Sky Air	RZASG71MV1	RZASG100MV1 RZASG100MY1	RZASG125MV1 RZASG125MY1	RZASG140MV1 RZASG140MY1
Indice puissance frigorifique	6,8 kW	9,5 kW	12,1 kW	13,4 kW

Caractéristiques de l'ensemble en mode FROID

Performances		FHA71A9	FHA100A	FHA125A	FHA140A
Puissance restituée à +35°C (min./nom./max.)	kW	3,20/6,80/8	5/9,50/11,20	5,70/12,10/14	6,20/13,40/15,40
Puissance absorbée à +35°C (nominale)	kW	1,78	2,97	4,60	4,84
EER*		3,81	3,20	2,63	2,77
Plage de fonctionnement	°CBS	-15~46	-15~46	-15~46	-15~46
Performances saisonnières					
Label saisonnier		A+	A+	-	-
SEER /ηs,c		5,95	5,83	5,83 /230 %	5,88 /232 %
Pdesign	kW	6,80	9,50	12,10	13,40
Consommation énergétique annuelle	kWh	400	570	1246	1368

Caractéristiques de l'ensemble en mode CHAUD

Performances		FHA71A9	FHA100A	FHA125A	FHA140A
Puissance restituée à +7°C (min./nom./max.)	kW	3,50/7,50/9	5,10/10,80/12,80	6/13,50/16	6,20/15,50/18
Puissance restituée à -5°C (maximale)	kW	6,20	10	12,50	13,50
Puissance restituée à -10°C (maximale)	kW	5,67	9,43	11,80	12,70
Puissance absorbée à +7°C (nominale)	kW	2	2,83	3,49	4,07
COP*		3,75	3,81	3,87	3,81
Plage de fonctionnement	°CBH	-15~15,5	-15~15,5	-15~15,5	-15~15,5
Performances saisonnières					
Label saisonnier		A	A	-	-
SCOP /ηs,c		3,90	3,91	3,83/150 %	3,81/149 %
Pdesign	kW	4,50	6,00	6,00	7,80
Consommation énergétique annuelle	kWh	1616	2148	2193	2866

Unité intérieure

Caractéristiques générales		FHA71A9	FHA100A	FHA125A	FHA140A
Couleur		Blanc	Blanc	Blanc	Blanc
Dimensions de l'unité - H x L x P	mm	235 x 1270 x 690	235 x 1590 x 690	235 x 1590 x 690	235 x 1590 x 690
Poids de l'unité	kg	32	38	38	38
Débit d'air Froid (PV/MV/GV)	m³/h	840/1020/1230	1200/1440/1680	1380/1620/1860	1440/1740/2040
Débit d'air Chaud (PV/MV/GV)	m³/h	840/1020/1230	1200/1440/1680	1380/1620/1860	1440/1740/2040
Acoustique					
Pression sonore Froid (PV/MV/GV)	dB(A)	34/36/38	34/38/42	37/41/44	38/42/46
Pression sonore Chaud (PV/MV/GV)	dB(A)	34/36/38	34/38/42	37/41/44	38/42/46
Puissance sonore Froid (PV/MV/GV)	dB(A)	51/53/55	52/56/60	55/59/62	56/60/64

Groupe extérieur

Caractéristiques générales		FHA71A9	FHA100A	FHA100A	FHA125A	FHA125A	FHA140A	FHA140A
Dimensions (capot et grilles inclus) - H x L x P	mm	770 x 900 x 350	990 x 940 x 350	990 x 940 x 350	990 x 940 x 350	990 x 940 x 350	990 x 940 x 350	990 x 940 x 350
Poids de l'unité	kg	60	70	70	70	70	78	78
Débit d'air Froid (nominal)	m³/h	3360	4140	4140	4260	4260	4560	4560
Débit d'air Chaud (nominal)	m³/h	3000	4920	4920	4920	4920	4920	4920
Acoustique								
Pression sonore Froid/Chaud (nominale)	dB(A)	46/47	53/57	53/57	53/57	53/57	54/57	54/57
Puissance sonore Froid/Chaud (nominale)	dB(A)	65/-	70/-	70/-	71/71	71/71	73/73	73/73
Mode réduit de nuit	dB(A)	42	44	44	44	44	44	44

Caractéristiques frigorifiques

	R-32/675	R-32/675	R-32/675	R-32/675	R-32/675	R-32/675	R-32/675
Réfrigérant / PRP		R-32/675	R-32/675	R-32/675	R-32/675	R-32/675	R-32/675
Charge / Eq. CO ₂	kg/T	2,45/1,65	2,60/1,76	2,60/1,76	2,60/1,76	2,60/1,76	2,90/1,96
Préchargé d'usine jusqu'à	m	30	30	30	30	30	30
Longueur de tuyauterie max (UE > UI)	m	50	50	50	50	50	50
Dénivelé max (UE > UI)	m	30	30	30	30	30	30
Diamètre tube liquide	"	3/8	3/8	3/8	3/8	3/8	3/8
Diamètre tube gaz	"	5/8	5/8	5/8	5/8	5/8	5/8

Caractéristiques électriques

Phase / Fréquence / Tension	Ph/Hz/V	1~/50/220-240	1~/50/220-240	3~/50/380-415	1~/50/220-240	3~/50/380-415	1~/50/220-240	3~/50/380-415
Calibre disjoncteur	A	20	25	16	32	16	32	16

Tarifs

Unité intérieure	FHA71A9	FHA100A	FHA100A	FHA125A	FHA125A	FHA140A	FHA140A
Groupe extérieur	RZASG71MV1	RZASG100MV1	RZASG100MY1	RZASG125MV1	RZASG125MY1	RZASG140MV1	RZASG140MY1
Prix € HT unité intérieure + éco-participation	2495	2565	2565	2853	2853	3135	3135
Prix € HT télécommande filaire blanche BRC1H52W	243	243	243	243	243	243	243
Prix € HT groupe extérieur + éco-participation	2744	3829	3948	4168	4291	4744	4887
Prix € HT de l'ensemble + éco-participation	5482	6637	6756	7264	7387	8122	8265
Accessoires (p. 242 à 259)							
Télécommande filaire	Télécommande filaire Madoka blanche / argent / noire BRC1H52W/S/K - 243 € HT						
Télécommande IR	Télécommande infrarouge BRC7GA53 - 383 € HT						
Carte de pilotage à distance Onecta	La télécommande filaire BRC1H52W/S/K devra être également installée pour activer l'option de pilotage à distance / BRP069C81 - 198 € HT						

Gamme Multisplit

Onecta

DE SÉRIE OU EN OPTION SELON LES MODÈLES

Pilotage à distance
Contrôle vocal via Google Assistant
et Amazon Alexa
Intégration dans les environnements
connectés Somfy et Niko



*En savoir + page 40

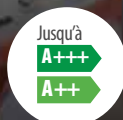

*En savoir + page 31

La solution Multisplit

Elle permet de connecter 2 à 5 unités intérieures à un groupe extérieur, au contraire d'une solution Monosplit permettant de raccorder une seule unité intérieure. C'est la solution à privilégier dès lors qu'il y a plusieurs pièces à traiter et constitue une solution de remplacement idéal de logements chauffés en radiateurs électriques.

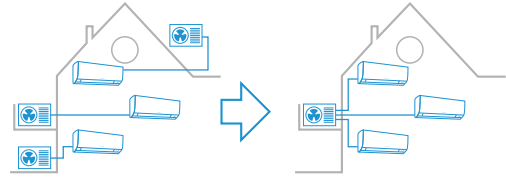

Le Multisplit, une solution de chauffage économique de plus en plus plébiscitée

De nombreux facteurs peuvent expliquer cet engouement, à savoir :

> La recherche d'économies d'énergie

L'augmentation du coût de l'énergie conduit vos clients à remplacer leur solution de chauffage principale par des solutions moins énergivores et/ou réduire leur dépendance vis-à-vis des énergies fossiles. La pompe à chaleur Air / Air est une solution idéale qui répond efficacement à cette problématique.

Évolution du tarif réglementé EDF hors taxes pour des consommations résidentielles (année 2009 en base 100 %)

Source : Commission de Régulation de l'Énergie (CRE)

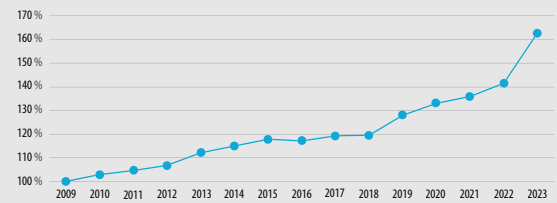

> Le marché du remplacement

Vos clients vous sollicitent pour remplacer leurs solutions installées au cours du crédit d'impôts de la période 2006 à 2008, par des solutions plus récentes et performantes.

Évolution des ventes de systèmes Multisplits

Source : PAC&Clim'Info
Données brutes du marché

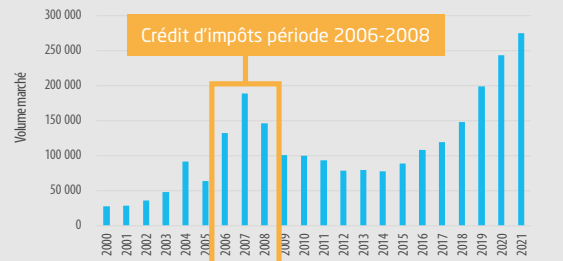

> La recherche du confort d'été

Elle incite vos clients à vouloir bénéficier d'un confort en toute saison, et notamment lors de fortes chaleurs, grâce au mode rafraîchissement.

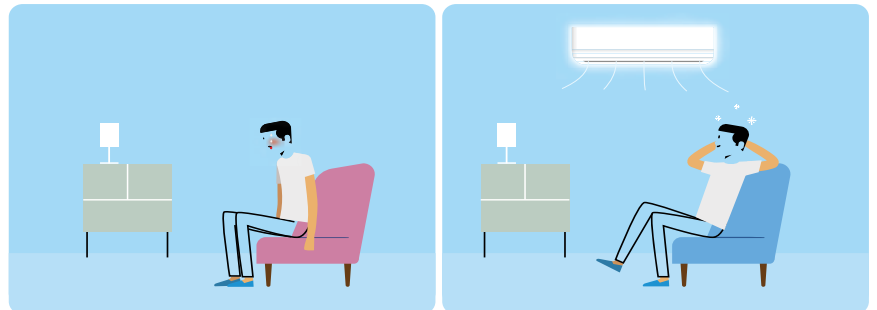

Combinez-le à un système de production d'Eau Chaude Sanitaire performant pour encore plus d'économies d'énergie

Daikin vous accompagne auprès de vos clients avec 2 solutions distinctes combinant la production d'ÉCS à un système Multisplit.

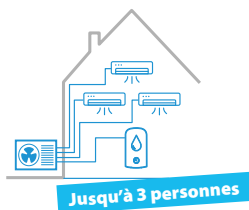

Une solution unique couvrant les besoins en chauffage, rafraîchissement et ECS au sein d'un même système.

Découvrez la nouvelle solution Multi+ en page 214

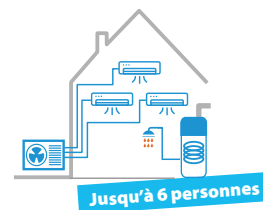

2 systèmes distincts couvrant d'une part la production de chauffage et le rafraîchissement par le biais de la solution Multisplit, et l'Eau Chaude Sanitaire par le chauffe-eau thermodynamique.

Pour plus d'informations sur le chauffe-eau thermodynamique, veuillez prendre contact avec votre interlocuteur Daikin.

Gamme Multisplit

Optimisation des installations grâce à la solution Multisplit



Nota : visuel d'ambiance du groupe extérieur Multisplit 2MXM-A(9)

Si vos clients sont à la recherche de solutions permettant d'améliorer leur confort et limiter en parallèle les dépenses et l'impact environnemental, alors la gamme Multisplit Daikin répond parfaitement à leurs attentes. En faisant le choix d'une solution Multisplit par rapport à l'installation de plusieurs Monosplits, vous ouvrez la voie à de nombreux avantages que vous pouvez valoriser auprès de vos clients.

Réduction de l'espace requis, de la visibilité et niveau sonore



Économie d'espace

Un seul groupe extérieur compact à installer.



Confort visuel

Un seul groupe extérieur s'intégrant parfaitement dans votre espace extérieur.



Plus silencieux

Un seul groupe en fonctionnement est plus silencieux que plusieurs.

De plus, les modèles 2MXM-A(9) (tailles 40 et 50) et 3MXM-A9 (tailles 40 et 52), disposent de la fonction de niveau sonore réduit.

Installation et maintenance simplifiées



Gain de temps à l'installation

L'installation d'une solution Multisplit est plus rapide que l'installation de plusieurs Monosplits, et est donc plus économique.



Une installation plus sûre

Avec un seul groupe extérieur, la probabilité statistique de défaut est moindre par rapport à plusieurs groupes extérieurs.

Encore plus de flexibilité : connectez jusqu'à 5 unités intérieures de votre choix



Un large choix de possibilités

Une grande variété d'unités intérieures (murale, console, gainable, cassette et plafonnier) est possible pour répondre aux envies de vos clients et aux caractéristiques de chaque pièce.



Régulation indépendante de chaque unité

Ajustez le besoin de vos clients pour chacune des pièces.



Anticipation des besoins pour une installation à venir

Si votre client planifie l'installation d'une unité intérieure supplémentaire ultérieurement... tout reste possible. Il peut opter pour un groupe extérieur avec une puissance supérieure et procéder à son raccordement plus tard.



Profitez d'unités spécialement conçues pour cette application

Des unités intérieures de faibles puissances (jusqu'à 1,5 kW) sont compatibles uniquement en Multisplit. Afin d'éviter de surdimensionner l'installation. Vous proposez ainsi une offre adaptée aux petites pièces, comme les chambres par exemple.

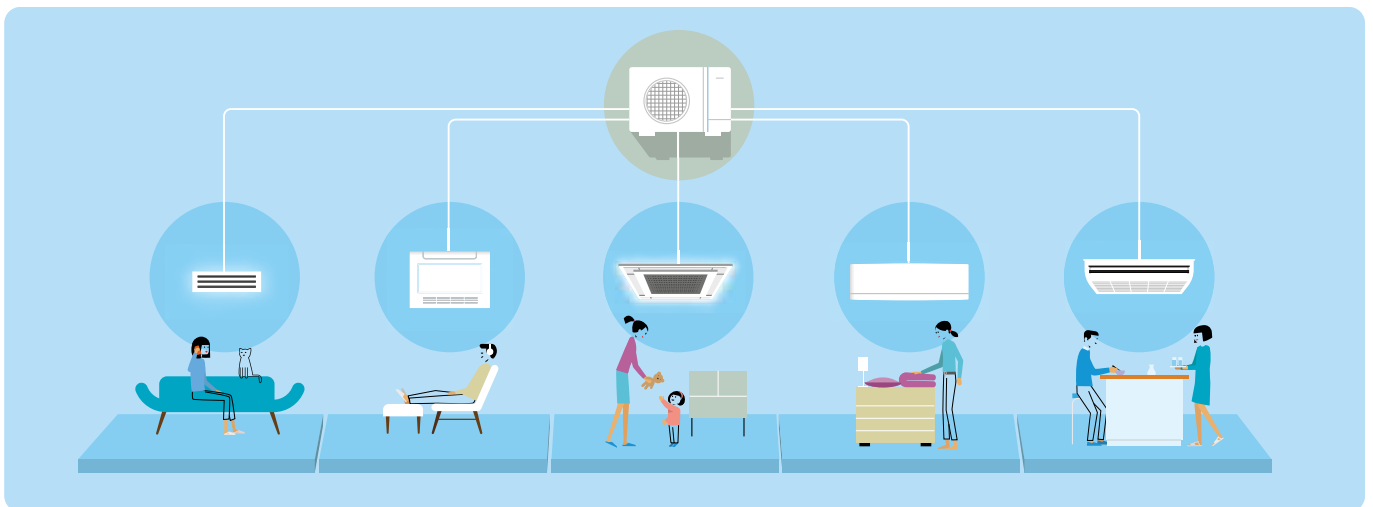

Réduction de la consommation énergétique



Un groupe Multisplit fonctionnera plus efficacement que plusieurs Monosplits dont la somme de puissance est identique. Aussi, vos clients bénéficieront d'économies sur la puissance de veille.

Le + Daikin

La solution Multisplit est également éligible aux CEE (Certificats d'Économies d'Énergie) en France Métropolitaine

Sous réserve des conditions d'éligibilité, la gamme Multisplit Daikin permet l'accès aux primes CEE :

- > dans le résidentiel (BAR-TH-129)
- > dans le tertiaire (BAT-TH-158).

Plus d'informations en page 31.



Gamme Multisplit

Notre souhait est de vous accompagner au mieux dans vos projets

Afin de vous accompagner efficacement non seulement en amont mais également en aval de vos projets, Daikin vous propose des outils pour simplifier votre quotidien et augmenter la différenciation de votre offre client.

Outil de sélection « Multi Split Tool »

Réalisez une sélection de votre ensemble Multisplit Daikin en quelques étapes

- 1 - Identifiez-vous grâce à vos identifiants Daikin
- 2 - Créez un nouveau projet ou choisissez un projet préalablement créé
- 3 - Indiquez les conditions de sélection (mode de fonctionnement, températures de sélection intérieures et extérieures, niveau d'isolation, etc.)
- 4 - Déterminez les caractéristiques des pièces et leur nombre
- 5 - Découvrez la solution proposée
- 6 - Recevez le rapport complet par e-mail.

Vous gagnerez en autonomie, car vous pourrez profiter :

- > d'une flexibilité d'utilisation via smartphone, tablette ou PC
- > d'une facilité d'accès via l'identifiant unique Daikin
- > d'un accès rapide aux documentations sur notre extranet via un lien correspondant à la gamme
- > d'un accès rapide à l'étiquette énergétique via un lien correspondant à la combinaison sélectionnée et utile pour les dossiers CEE
- > d'un accès à un rapport détaillé via l'envoi par e-mail de la sélection du projet.

Dernière mise à jour : ajout de la solution Multi+, à découvrir à partir de la page 214.



> Accédez-y dès maintenant via multi.daikin.eu ou my.daikin.fr



Visionnez la démo sur notre Chaîne YouTube.

Application Daikin 3D

Grâce à cette nouvelle expérience de réalité virtuelle, vos clients pourront se projeter facilement dans chacune de leurs pièces.

> Choix de la gamme

Sélectionnez le produit adapté



> Détails du produit

Consultez les caractéristiques techniques



> Visualisation 3D

Il est possible d'adapter la taille et la couleur de l'unité



> Téléchargez l'appli Daikin 3D

L'application est disponible sur Google play et sur l'App Store. N'hésitez pas à la télécharger pour faire la démo à vos clients.



Disponible sur
Google play

Disponible sur
App Store



> Mode d'emploi....

Visionnez la démo sur notre Chaîne YouTube.



Gamme Multisplit

Unités intérieures	Indice puissance frigorifique (kW)							
	1,5	2	2,5	3,5	4,2	5	6	7,1
Mural Daikin Emura FTXJ-A Prix € HT unité intérieure (hors éco-part 2,08€HT)		FTXJ20 AW/AB/AS 865/917/917	FTXJ25 AW/AB/AS 894/948/948	FTXJ35 AW/AB/AS 1176/1246/1246	FTXJ42 AW/AB/AS 1523/1612/1612	FTXJ50 AW/AB/AS 1595/1688/1688		
Mural Stylish CTXA-A/B/FTXA-A/B Prix € HT unité intérieure (hors éco-part 2,08€HT)	CTXA15 AW/BB/BS/BT 699/741/741/775	FTXA20 AW/BB/BS/BT 721/764/764/798	FTXA25 AW/BB/BS/BT 745/790/790/826	FTXA35 AW/BB/BS/BT 981/1038/1038/1087	FTXA42 AW/BB/BS/BT 1270/1343/1343/1405	FTXA50 AW/BB/BS/BT 1329/1407/1407/1474		
Mural Perfera CTXM-R/FTXM-R Prix € HT unité intérieure (hors éco-part 2,08€HT)	CTXM15R 565	FTXM20R 583	FTXM25R 604	FTXM35R 793	FTXM42R 1024	FTXM50R 1074	FTXM60R 1226	FTXM71R 1380
Mural Comfora FTXP-N Prix € HT unité intérieure (hors éco-part 1,04€HT)		FTXP20N 476	FTXP25N 511	FTXP35N 679				
Console Perfera CVXM-A9 / FVXM-A9 Prix € HT unité intérieure (hors éco-part 4,17€HT)		CVXM20A9 1724	FVXM25A9 1815	FVXM35A9 1964		FVXM50A9 2099		
Console Non Carrossée FNA-A9 Prix € HT unité intérieure (hors éco-part 4,17€HT)			FNA25A9 995	FNA35A9 1232		FNA50A9 1436	FNA60A9 1581	
Cassette à 4 voies 600 x 600 extra-plate FFA-A9 Prix € HT unités intérieures (hors éco-part - 0€HT)			FFA25A9 1599	FFA35A9 1722		FFA50A9 1804	FFA60A9 1820	
Cassette 8 voies intégrées Round Flow 900 x 900 FCAG-B Prix € HT unité intérieure (hors éco-part - 0€HT)				FCAG35B 1987		FCAG50B 2071	FCAG60B 2090	
Gainable Extra-plat FDXM-F9 Prix € HT unité intérieure (hors éco-part 4,17€HT)			FDXM25F9 923	FDXM35F9 1121		FDXM50F9 1403	FDXM60F9 1553	
Gainable haute pression FBA-A9 Prix € HT unité intérieure (hors éco-part 4,17€HT)				FBA35A9 1930		FBA50A9 1993	FBA60A9 2080	
Plafonnier apparent FHA-A9 Prix € HT unité intérieure (hors éco-part - 0€HT)				FHA35A9 1652		FHA50A9 1776	FHA60A9 2159	











Groupes extérieurs									
MXM-A(9)	2MXM40A	2MXM50A	2MXM68A9	3MXM40A9	3MXM52A9	3MXM68A9	4MXM68A9	4MXM80A9	5MXM90A9
Prix € HT groupe extérieur	2 280	2 646	3 440	2 741	3 218	3 873	4 437	4 900	5 359
+ éco-participation	6,67	6,67	6,67	6,67	6,67	6,67	6,67	6,67	6,67



Groupe Multisplit MXM-A(9)

Design revisité pour une meilleure discrétion et intégration dans l'environnement extérieur

Tableau de compatibilité

Type	Gamme	Modèle	Taille	2 sorties			3 sorties			4 sorties		5 sorties
				ZMXM40A(9)	ZMXM50A(9)	ZMXM68A9*	3MXM40A9	3MXM52A9	3MXM68A9	4MXM68A9	4MXM80A9	5MXM90A9
Muraux	Daikin Emura 3	 FTXJ-A	20	●	●	●	●	●	●	●	●	●
			25	●	●	●	●	●	●	●	●	●
			35	●	●	●	●	●	●	●	●	●
			42		●	●		●	●	●	●	●
			50		●	●		●	●	●	●	●
	Stylish	 CTXA-A/B FTXA-A/B	15	●	●	●	●	●	●	●	●	●
			20	●	●	●	●	●	●	●	●	●
			25	●	●	●	●	●	●	●	●	●
			35	●	●	●	●	●	●	●	●	●
			42		●	●		●	●	●	●	●
	Perfera	 CTXM-R FTXM-R	15	●	●	●	●	●	●	●	●	●
			20	●	●	●	●	●	●	●	●	●
			25	●	●	●	●	●	●	●	●	●
			35	●	●	●	●	●	●	●	●	●
			42		●	●		●	●	●	●	●
			50		●	●		●	●	●	●	●
	Comfora	 FTXP-N	20	●	●	●	●	●	●			
			25	●	●	●	●	●	●			
			35	●	●	●	●	●	●			
			42		●	●		●	●	●	●	●
	Consoles	Perfera	 CVXM-A9 FVXM-A9	20	●	●	●	●	●	●	●	●
25				●	●	●	●	●	●	●	●	
35				●	●	●	●	●	●	●	●	
50					●	●		●	●	●	●	
non carrossée		 FNA-A9	25			●**	●**	●**	●**	●**	●**	
			35			●**	●**	●**	●**	●**	●**	
			50			●**		●**	●**	●**	●**	
			60			●**			●**	●**	●**	
Cassettes	à 4 voies 600 x 600 extra-plate	 FFA-A9	25		●	●	●	●	●	●	●	
			35		●	●	●	●	●	●	●	
			50		●	●		●	●	●	●	
			60			●		●	●	●	●	
	à 8 voies 900 x 900	 FCAG-B	35			●	●	●	●	●	●	
			50			●	●	●	●	●	●	
Gainables	Extra-plat	 FDXM-F9	25	●	●	●	●	●	●	●	●	
			35	●	●	●	●	●	●	●	●	
			50		●	●		●	●	●	●	
			60			●		●	●	●	●	
	Standard	 FBA-A9	35			●	●	●	●	●	●	
			50			●	●	●	●	●	●	
Plafonniers	Apparent	 FHA-A9	35			●	●	●	●	●	●	
			50			●	●	●	●	●	●	
			60			●		●	●	●	●	

* Le groupe extérieur ZMXM68A9 disposant d'une entrée gaz de 3/8" et de 1/2", il faudra porter une attention à la sélection de l'unité. Ainsi deux unités intérieures raccordables en 1/2" ne pourront pas être installées.
 ** Pour toute installation avec une charge de réfrigérant supérieure à 1,84 kg, l'installation de la télécommande Madoka BRC1H52 est requise.

Gamme Multisplit



FTXJ-A - Mural Daikin Emura 3	FTXJ20AW/AB/AS	FTXJ25AW/AB/AS	FTXJ35AW/AB/AS	FTXJ42AW/AB/AS	FTXJ50AW/AB/AS
Débit d'air Froid (Silence/PV/MV/GV)	m ³ /h 276/360/504/660	276/360/516/684	276/360/516/708	276/432/570/780	312/456/624/810
Débit d'air Chaud (Silence/PV/MV/GV)	m ³ /h 276/384/522/666	276/384/540/678	276/384/540/702	312/462/630/864	342/492/666/900
Pression sonore Froid (Silence/PV/MV/GV)	dB(A) 21**/25/32/39	21**/25/33/40	21**/25/33/41	23**/29/37/45	26**/31/39/46
Pression sonore Chaud (Silence/PV/MV/GV)	dB(A) 21**/25/32/39	21**/25/33/40	21**/25/33/41	23**/29/37/45	26**/31/39/46
Dimensions de l'unité - HxLxP	mm 305x900x212	305x900x212	305x900x212	305x900x212	305x900x212
Diamètre tube liquide/gaz	" 1/4 - 3/8	1/4 - 3/8	1/4 - 3/8	1/4 - 1/2	1/4 - 1/2

* Carte Onecta incluse. ** En application Multisplit, le niveau sonore est supérieur de 2 dB(A) en vitesse silence par rapport à une combinaison Monosplit.



CTXA-A/B / FTXA-A/B - Mural Stylish	CTXA15AW/BB/BS/BT	FTXA20AW/BB/BS/BT	FTXA25AW/BB/BS/BT	FTXA35AW/BB/BS/BT	FTXA42AW/BB/BS/BT	FTXA50AW/BB/BS/BT
Débit d'air Froid (Silence/PV/MV/GV)	m ³ /h 276/366/492/660	276/366/492/660	276/366/516/690	276/366/516/714	276/432/588/786	312/456/624/810
Débit d'air Chaud (Silence/PV/MV/GV)	m ³ /h 270/384/522/654	270/384/522/654	270/384/540/666	270/384/540/690	312/462/630/876	342/492/666/906
Pression sonore Froid (Silence/PV/MV/GV)	dB(A) 21**/25/32/39	21**/25/32/39	21**/25/33/40	21**/25/33/41	23**/29/37/45	26**/31/39/46
Pression sonore Chaud (Silence/PV/MV/GV)	dB(A) 21**/25/32/39	21**/25/32/39	21**/25/33/40	21**/25/33/41	23**/29/37/45	26**/31/39/46
Dimensions de l'unité - HxLxP	mm 295x798x189	295x798x189	295x798x189	295x798x189	295x798x189	295x798x189
Diamètre tube liquide/gaz	" 1/4 - 3/8	1/4 - 3/8	1/4 - 3/8	1/4 - 3/8	1/4 - 1/2	1/4 - 1/2

* Carte Onecta incluse. ** En application Multisplit, le niveau sonore est supérieur de 2 dB(A) en vitesse silence par rapport à une combinaison Monosplit.



CTXM-R / FTXM-R - Mural Perfera	CTXM15R	FTXM20R	FTXM25R	FTXM35R
Débit d'air Froid (Silence/PV/MV/GV)	m ³ /h 258/342/450/630	258/342/450/630	246/342/456/630	252/360/468/678
Débit d'air Chaud (Silence/PV/MV/GV)	m ³ /h 306/372/492/558	306/372/492/558	294/378/480/588	294/390/510/588
Pression sonore Froid (Silence/PV/MV/GV)	dB(A) 21**/25/33/41	21**/25/33/41	21**/25/33/41	21**/29/33/45
Pression sonore Chaud (Silence/PV/MV/GV)	dB(A) 22**/26/34/39	22**/26/34/39	22**/27/34/39	22**/28/35/39
Dimensions de l'unité - HxLxP	mm 295x778x272	295x778x272	295x778x272	295x778x272
Diamètre tube liquide/gaz	" 1/4 - 3/8	1/4 - 3/8	1/4 - 3/8	1/4 - 3/8

FTXM-R - Mural Perfera	FTXM42R	FTXM50R	FTXM60R	FTXM71R
Débit d'air Froid (Silence/PV/MV/GV)	m ³ /h 258/390/540/714	498/684/840/948	546/708/840/1002	600/732/900/1014
Débit d'air Chaud (Silence/PV/MV/GV)	m ³ /h 294/390/582/744	630/720/852/948	666/744/912/990	696/762/948/1062
Pression sonore Froid (Silence/PV/MV/GV)	dB(A) 23**/30/39/45	27/36/40/44	30/37/42/46	32/38/43/47
Pression sonore Chaud (Silence/PV/MV/GV)	dB(A) 23**/29/39/45	31/34/39/43	33/36/41/45	34/37/42/46
Dimensions de l'unité - HxLxP	mm 295x778x272	299x998x292	299x998x292	299x998x292
Diamètre tube liquide/gaz	" 1/4 - 3/8	1/4 - 1/2	1/4 - 1/2	1/4 - 5/8

* Carte Onecta incluse. ** En application Multisplit, le niveau sonore est supérieur de 2 dB(A) en vitesse silence par rapport à une combinaison Monosplit.



FTXP-N - Mural Comfora	FTXP20N	FTXP25N	FTXP35N
Débit d'air Froid (Silence/PV/MV/GV)	m ³ /h 264/354/474/588	264/366/486/606	270/378/498/690
Débit d'air Chaud (Silence/PV/MV/GV)	m ³ /h 318/390/504/618	318/402/516/618	318/420/540/690
Pression sonore Froid (Silence/PV/MV/GV)	dB(A) 21**/25/33/39	21**/26/33/40	22**/27/34/43
Pression sonore Chaud (Silence/PV/MV/GV)	dB(A) 23**/28/34/39	23**/28/34/40	23**/29/35/40
Dimensions de l'unité - HxLxP	mm 286x770x225	286x770x225	286x770x225
Diamètre tube liquide/gaz	" 1/4 - 3/8	1/4 - 3/8	1/4 - 3/8

* Carte Onecta incluse. ** En application Multisplit, le niveau sonore est supérieur de 2 dB(A) en vitesse silence par rapport à une combinaison Monosplit.



CVXM-A9 / FVXM-A9 - Console Perfera	CVXM20A9	FVXM25A9	FVXM35A9	FVXM50A9
Débit d'air Froid (Silence/PV/MV/GV)	m ³ /h 246/294/420/522	246/294/420/522	246/294/420/552	324/396/540/696
Débit d'air Chaud (Silence/PV/MV/GV)	m ³ /h 246/336/432/552	246/336/432/552	246/336/432/588	354/504/600/768
Pression sonore Froid (Silence/PV/MV/GV)	dB(A) 22**/25/32/38	22**/25/32/38	22**/25/32/39	27/31/38/44
Pression sonore Chaud (Silence/PV/MV/GV)	dB(A) 21**/25/32/38	21**/25/32/38	21**/25/32/39	29/35/40/46
Dimensions de l'unité - HxLxP	mm 600x750x238	600x750x238	600x750x238	600x750x238
Diamètre tube liquide/gaz	" 1/4 - 3/8	1/4 - 3/8	1/4 - 3/8	1/4 - 1/2

* Carte Onecta incluse. ** En application Multisplit, le niveau sonore est supérieur de 2 dB(A) en vitesse silence par rapport à une combinaison Monosplit.



FNA-A9 - Console non carrossée	FNA25A9	FNA35A9	FNA50A9	FNA60A9
Débit d'air Froid/Chaud (PV/MV/GV)	m ³ /h 438/480/522	438/480/522	810/888/960	810/888/960
Pression sonore Froid/Chaud (PV/MV/GV)	dB(A) 28/31/33	28/31/33	30/33/36	30/33/36
Dimensions de l'unité - HxLxP	mm 620x750x200	620x750x200	620x1150x200	620x1150x200
Diamètre tube liquide/gaz	" 1/4 - 3/8	1/4 - 3/8	1/4 - 1/2	1/4 - 1/2

* Option BRP069C81. Note : la télécommande filaire BRCLH52W/S/K devra être installée dès lors que la carte BRP069C81 sera sélectionnée.



FFA-A9 - Cassette à 4 voies 600 x 600 extra-plate	FFA25A9	FFA35A9	FFA50A9	FFA60A9
Débit d'air Froid/Chaud (PV/MV/GV)	m ³ /h 390/480/540	390/510/600	450/600/720	570/750/870
Pression sonore Froid/Chaud (PV/MV/GV)	dB(A) 25/28,5/32	25/30,5/34	27/34/39	32/40/43
Dimensions de l'unité - HxLxP	mm 260x575x575	260x575x575	260x575x575	260x575x575
Dimensions de façade - HxLxP	" 46x620x620	46x620x620	46x620x620	46x620x620
Diamètre tube liquide/gaz	" 1/4 - 3/8	1/4 - 3/8	1/4 - 1/2	1/4 - 1/2

* Option BRP069C81. Note : la télécommande filaire BRCLH52W/S/K devra être installée dès lors que la carte BRP069C81 sera sélectionnée.



FCAG-B - Cassette 8 voies Round Flow 900x900	FCAG35B	FCAG50B	FCAG60B	
Débit d'air Froid / Chaud (PV / MV / GV)	m ³ /h	522/636/750	522/642/756	522/672/816
Pression sonore Froid / Chaud (PV / MV / GV)	dB(A)	27/29/31	27/29/31	28/31/33
Dimensions de l'unité - H x L x P	mm	204 x 840 x 840	204 x 840 x 840	204 x 840 x 840
Dimensions de façade - H x L x P	"	65 x 950 x 950	65 x 950 x 950	65 x 950 x 950
Diamètre tube liquide / gaz	"	1/4 - 3/8	1/4 - 1/2	1/4 - 1/2

* Option BRP069C82. Note : la télécommande filaire BRC1H52W/S/K devra être installée dès lors que la carte BRP069C82 sera sélectionnée.



FDXM-F9 - Gainable Extra-plat	FDXM25F9	FDXM35F9	FDXM50F9	FDXM60F9	
Débit d'air Froid / Chaud (PV / MV / GV)	m ³ /h	438/480/522	438/480/522	600/660/720	810/888/960
Pression sonore Froid / Chaud (PV / MV / GV)	dB(A)	27/33/35	27/33/35	29/35/37	30/36/38
Pression statique disponible (Max.)	Pa	30	30	40	40
Dimensions de l'unité - H x L x P	mm	200 x 750 x 620	200 x 750 x 620	200 x 1150 x 620	200 x 1150 x 620
Diamètre tube liquide / gaz	"	1/4 - 3/8	1/4 - 3/8	1/4 - 1/2	1/4 - 1/2

* Option BRP069C81. Note : la télécommande filaire BRC1H52W/S/K devra être installée dès lors que la carte BRP069C81 sera sélectionnée.



FBA-A9 - Gainable haute pression	FBA35A9	FBA50A9	FBA60A9	
Débit d'air Froid / Chaud (PV / GV)	m ³ /h	630/900	630/900	750/1080
Pression sonore Froid (PV / GV)	dB(A)	29/35	29/35	25/30
Pression sonore Chaud (PV / GV)	dB(A)	29/37	29/37	25/31
Pression statique disponible (Max.)	Pa	30/150	30/150	30/150
Dimensions de l'unité - H x L x P	mm	245 x 700 x 800	245 x 700 x 800	245 x 1000 x 800
Diamètre tube liquide / gaz	"	1/4 - 3/8	1/4 - 1/2	1/4 - 1/2

* Option BRP069C81. Note : la télécommande filaire BRC1H52W/S/K devra être installée dès lors que la carte BRP069C81 sera sélectionnée.



FHA-A9 - Plafonnier apparent	FHA35A9	FHA50A9	FHA60A9	
Débit d'air Froid / Chaud (PV / MV / GV)	m ³ /h	600/690/840	600/720/900	690/900/1170
Pression sonore Froid / Chaud (PV / MV / GV)	dB(A)	31/34/36	32/35/37	33/35/37
Dimensions de l'unité - H x L x P	mm	235 x 960 x 690	235 x 960 x 690	235 x 1270 x 690
Diamètre tube liquide / gaz	"	1/4 - 3/8	1/4 - 1/2	1/4 - 1/2

* Option BRP069C81. Note : la télécommande filaire BRC1H52W/S/K devra être installée dès lors que la carte BRP069C81 sera sélectionnée.

ZMXM-A(9) - Groupe extérieur	ZMXM40A(9)	ZMXM50A(9)	ZMXM68A9	3MXM40A9	3MXM52A9	3MXM68A9	4MXM68A9	4MXM80A9	5MXM90A9
Combinaisons (1)	20+20	25+25	35 + 35	15+15+15	20+20+20	25+25+25	20+20+20+20	25+25+25+25	25+25+25+25+25

Caractéristiques de l'ensemble en mode FROID

Performances		ZMXM40A(9)	ZMXM50A(9)	ZMXM68A9	3MXM40A9	3MXM52A9	3MXM68A9	4MXM68A9	4MXM80A9	5MXM90A9
Puissance restituée à +35°C (min./nom./max.)	kW	1,50/4,4/20	1,80/5,5/30	1,95/6,80/7,13	1,70/4,4/60	1,80/5,20/7,00	1,96/6,80/7,53	1,97/6,80/7,78	2,65/8,9/0,3	3,21/9/10,19
Puissance restituée à +35°C (nominale)	kW	0,97	1,25	1,76	0,79	1,07	1,76	1,58	2,53	2,26
EER*		4,13	4,01	3,86	5,18	5,20	3,87	4,31	3,93	3,98
Plage de fonctionnement	°CBS	-10~46	-10~46	-10~46	-10~46	-10~46	-10~46	-10~46	-10~46	-10~46
Performances saisonnières										
Label saisonnier		A+++	A+++	A++	A+++	A+++	A++	A++	A++	A++
SEER		8,53	8,53	6,97	8,55	8,51	7,70	8,03	7,33	7,65
Pdesign	kW	4,00	5,00	6,80	4,00	5,20	6,80	6,80	8,00	9,00
Consommation énergétique annuelle	kWh	165	205	342	164	214	313	297	389	413

Caractéristiques de l'ensemble en mode CHAUD

Performances		ZMXM40A(9)	ZMXM50A(9)	ZMXM68A9	3MXM40A9	3MXM52A9	3MXM68A9	4MXM68A9	4MXM80A9	5MXM90A9
Puissance restituée à +7°C (min./nom./max.)	kW	1,30/4,20/4,60	1,20/5,60/5,80	2,17/8,60/9,38	1,30/4,60/5,10	1,30/6,80/8	2,31/8,60/10,65	2,47/8,60/10,81	3,39/9,60/11,16	4,36/10/11,65
Puissance restituée à -5°C (maximale)	kW	3,46	4	7,14	3,70	6	8,16	8,23	8,71	8,87
Puissance restituée à -10°C (maximale)	kW	2,94	3,12	6,12	3,02	5,09	7,02	7,06	7,61	7,60
Puissance absorbée à +7°C (nominale)	kW	0,98	1,37	2,26	0,89	1,39	1,99	1,86	2,11	2,04
COP*		4,30	4,08	3,81	5,18	4,91	4,32	4,63	4,58	4,90
Plage de fonctionnement	°CBH	-15~18	-15~18	-15~18	-15~18	-15~18	-15~18	-15~18	-15~18	-15~18
Performances saisonnières										
Label saisonnier		A++	A++	A+	A++	A++	A+	A+	A++	A++
SCOP		4,64	4,61	4,00	4,65	4,61	4,12	4,22	4,61	4,65
Pdesign	kW	3,20	4,20	4,80	4,93	5,00	5,30	5,80	6,23	6,46
Consommation énergétique annuelle	kWh	966	1275	1680	1505	1516	1800	1921	1893	1947

Groupe extérieur

Caractéristiques générales		ZMXM40A(9)	ZMXM50A(9)	ZMXM68A9	3MXM40A9	3MXM52A9	3MXM68A9	4MXM68A9	4MXM80A9	5MXM90A9
Dimensions (capot et grilles inclus) - H x L x P	mm	552x852x350	552x852x350	734x974x408	734x974x408	734x974x408	734x974x408	734x974x408	734x974x408	734x974x408
Poids de l'unité	kg	36	41	60	57	57	62	63	67	68
Acoustique										
Pression sonore Froid (nominale / GV)	dB(A)	-/46	-/48	48/-	46/-	46/-	48/-	48/-	48/-	52/-
Pression sonore Chaud (nominale / GV)	dB(A)	-/48	-/50	48/-	47/-	47/-	48/-	49/-	49/-	52/-
Puissance sonore Froid (nominale / GV)	dB(A)	-/62	-/62	-/63	-/63	-/63	-/63	61/-	61/-	64/-
Puissance sonore Chaud (nominale / GV)	dB(A)	62/62	62/62	61/63	59/63	59/63	61/63	61/-	61/-	64/-

Caractéristiques frigorifiques

Réfrigérant / PRP		R-32/675	R-32/675	R-32/675	R-32/675	R-32/675	R-32/675	R-32/675	R-32/675	R-32/675
Charge / Eq. CO ₂	kg/T	0,88/0,60	1,15/0,78	2,00/1,35	1,80/1,22	1,80/1,22	2,00/1,35	2,00/1,35	2,40/1,62	2,40/1,62
Préchargé d'usine jusqu'à	m	20	20	30	30	30	30	30	30	30
Long. de tuyauterie max par circuit (UE > UI)	m	20	20	25	25	25	25	25	25	25
Long. de tuyauterie max total cumulé (UE > UI)	m	30	30	50	50	50	50	60	70	75
Dénivelé max (UE position la plus élevée > UI)	m	15	15	15	15	15	15	15	15	15
Dénivelé max (UE > UI position la plus élevée)	m	7,50	7,50	7,50	7,50	7,50	7,50	7,50	7,50	7,50
Diamètre tube liquide	"	2x1/4	2x1/4	2x1/4	3x1/4	3x1/4	3x1/4	4x1/4	4x1/4	5x1/4
Diamètre tube gaz	"	2x3/8	3/8 - 1/2	3/8 - 1/2	3/8 - 2x1/2	3/8 - 2x1/2	3/8 - 2x1/2	2x3/8 - 2x1/2	3/8 - 1/2 - 2x5/8	2x3/8 - 1/2 - 2x5/8

Caractéristiques électriques

Phase / Fréquence / Tension	Ph/Hz/V	50/220-240	50/220-240	50/220-240	50/220-240	50/220-240	50/220-240	50/220-240	50/220-240	50/220-240
Calibre disjoncteur	A	16	16	20	16	20	20	20	25	32

Tarifs

Groupe extérieur	ZMXM40A	ZMXM50A	ZMXM68A9	3MXM40A9	3MXM52A9	3MXM68A9	4MXM68A9	4MXM80A9	5MXM90A9
Prix € HT groupe extérieur	2280	2646	3440	2741	3218	3873	4437	4900	5359
+ éco-participation	6,67	6,67	6,67	6,67	6,67	6,67	6,67	6,67	6,67

(1) Sélection d'unités intérieures de la gamme Perfera Bluevolution CTXM-R et/ou FTXM-R, pour un taux de connexion de 100 %

Les informations présentées dans ce catalogue n'ont qu'un caractère documentaire et de vulgarisation. Ces informations doivent donc toujours être vérifiées. Daikin Airconditioning France ne saurait engager sa responsabilité cas d'erreur ou de mauvaise interprétation.

2MXM40A(9)

Tableaux des combinaisons

Rafraîchissement

Unité intérieure	Puissance frigorifique (kW)		Puissance totale (kW)			Puissance absorbée (kW)			EER
	Pièce A	Pièce B	Mini.	Nom.	Maxi.	Mini.	Nom.	Maxi.	
1,5	1,50	---	1,30	1,50	2,00	0,33	0,31	0,40	---
2,0	2,00	---	1,30	2,00	2,40	0,33	0,44	0,57	---
2,5	2,50	---	1,30	2,50	3,00	0,33	0,61	0,80	---
3,5	3,50	---	1,30	3,50	4,00	0,33	1,04	1,35	---
1,5+1,5	1,50	1,50	1,50	3,00	3,60	0,31	0,60	0,73	4,97
1,5+2,0	1,50	2,00	1,50	3,50	4,00	0,31	0,79	0,91	4,43
1,5+2,5	1,50	2,50	1,50	4,00	4,20	0,31	0,98	1,03	4,10
1,5+3,5	1,20	2,80	1,50	4,00	4,40	0,31	0,96	1,06	4,16
2,0+2,0	2,00	2,00	1,50	4,00	4,20	0,31	0,97	1,02	4,13
2,0+2,5	1,78	2,22	1,50	4,00	4,30	0,31	0,96	1,04	4,16
2,0+3,5	1,45	2,55	1,50	4,00	4,50	0,31	0,95	1,08	4,20
2,5+2,5	2,00	2,00	1,50	4,00	4,40	0,31	0,96	1,06	4,18
2,5+3,5	1,67	2,33	1,50	4,00	4,60	0,31	0,94	1,09	4,24

Chauffage

Unité intérieure	Puissance calorifique (kW)		Puissance totale (kW)			Puissance absorbée (kW)			COP
	Pièce A	Pièce B	Mini.	Nom.	Maxi.	Mini.	Nom.	Maxi.	
1,5	2,00	---	1,00	2,00	3,30	0,26	0,68	1,04	---
2,0	3,00	---	1,00	3,00	3,70	0,26	0,83	1,24	---
2,5	3,40	---	1,00	3,40	4,10	0,26	1,02	1,48	---
3,5	3,80	---	1,00	3,80	4,40	0,26	1,28	1,71	---
1,5+1,5	1,75	1,75	1,20	3,50	4,30	0,24	0,80	0,99	4,35
1,5+2,0	1,63	2,17	1,20	3,80	4,50	0,24	0,88	1,04	4,32
1,5+2,5	1,58	2,63	1,20	4,20	4,60	0,24	1,00	1,10	4,18
1,5+3,5	1,26	2,94	1,20	4,20	4,70	0,24	0,96	1,12	4,37
2,0+2,0	2,10	2,10	1,30	4,20	4,60	0,24	0,98	1,08	4,28
2,0+2,5	1,87	2,33	1,30	4,20	4,70	0,24	0,97	1,09	4,32
2,0+3,5	1,53	2,67	1,30	4,20	4,80	0,24	0,95	1,09	4,41
2,5+2,5	2,10	2,10	1,30	4,20	4,70	0,24	0,96	1,08	4,37
2,5+3,5	1,75	2,45	1,30	4,20	4,80	0,24	0,94	1,08	4,46

Remarques : 1. La puissance frigorifique est basée sur les conditions suivantes : 27°CBS/19°CBH (température intérieure), 35°CBS (température extérieure). La puissance calorifique est basée sur les conditions suivantes : 20°CBS (température intérieure), 7°CBS/6°CBH (température extérieure).
 2. Raccorder au minimum 2 unités intérieures au groupe Multisplit.
 3. La valeur ci-avant est la valeur pour la connexion aux unités intérieures suivantes : 1,5 kW : unité murale série CTXM-R ; 2,0, 2,5, 3,5, 4,2, 5,0, 6,0, 7,1 kW : unité murale série FTXM-R.

2MXM50A(9)

Tableaux des combinaisons

Rafraîchissement

Unité intérieure	Puissance frigorifique (kW)		Puissance totale (kW)			Puissance absorbée (kW)			EER
	Pièce A	Pièce B	Mini.	Nom.	Maxi.	Mini.	Nom.	Maxi.	
1,5	1,50	---	1,40	1,50	2,20	0,31	0,32	0,52	---
2,0	2,00	---	1,40	2,00	2,60	0,31	0,47	0,69	---
2,5	2,50	---	1,40	2,50	3,10	0,31	0,67	0,92	---
3,5	3,50	---	1,40	3,50	4,00	0,31	1,09	1,42	---
4,2	4,20	---	1,40	4,20	4,70	0,31	1,59	1,75	---
5,0	5,00	---	1,60	5,00	5,30	0,33	1,30	1,44	---
1,5+1,5	1,50	1,50	1,60	3,00	3,20	0,33	0,62	0,66	4,84
1,5+2,0	1,50	2,00	1,60	3,50	3,70	0,33	0,76	0,80	4,61
1,5+2,5	1,50	2,50	1,60	4,00	4,20	0,33	0,94	0,99	4,25
1,5+3,5	1,50	3,50	1,60	5,00	5,00	0,33	1,25	1,25	4,01
1,5+4,2	1,32	3,68	1,60	5,00	5,40	0,33	1,23	1,54	4,05
1,5+5,0	1,15	3,85	1,80	5,00	5,50	0,33	1,23	1,68	4,08
2,0+2,0	2,00	2,00	1,80	4,00	5,00	0,33	0,94	1,28	4,25
2,0+2,5	2,00	2,50	1,80	4,50	5,10	0,33	1,07	1,31	4,21
2,0+3,5	1,82	3,18	1,80	5,00	5,40	0,33	1,24	1,49	4,04
2,0+4,2	1,61	3,39	1,80	5,00	5,50	0,33	1,23	1,51	4,07
2,0+5,0	1,43	3,57	1,80	5,00	5,50	0,33	1,22	1,44	4,11
2,5+2,5	2,50	2,50	1,80	5,00	5,30	0,33	1,25	1,42	4,01
2,5+3,5	2,08	2,92	1,80	5,00	5,40	0,33	1,23	1,43	4,06
2,5+4,2	1,87	3,13	1,80	5,00	5,50	0,33	1,22	1,45	4,09
2,5+5,0	1,67	3,33	1,80	5,00	5,50	0,33	1,21	1,38	4,13
3,5+3,5	2,50	2,50	1,80	5,00	5,40	0,33	1,22	1,42	4,11
3,5+4,2	2,27	2,73	1,80	5,00	5,50	0,33	1,21	1,40	4,14
3,5+5,0	2,06	2,94	1,80	5,00	5,50	0,33	1,20	1,34	4,18
4,2+4,2	2,50	2,50	1,80	5,00	5,50	0,33	1,20	1,38	4,16

Chauffage

Unité intérieure	Puissance calorifique (kW)		Puissance totale (kW)			Puissance absorbée (kW)			COP
	Pièce A	Pièce B	Mini.	Nom.	Maxi.	Mini.	Nom.	Maxi.	
1,5	2,00	---	1,10	2,00	3,30	0,29	0,68	0,95	---
2,0	3,00	---	1,10	3,00	3,70	0,27	0,82	1,13	---
2,5	3,40	---	1,10	3,40	4,10	0,25	0,99	1,34	---
3,5	4,00	---	1,10	4,00	4,60	0,25	1,24	1,53	---
4,2	4,60	---	1,10	4,60	5,00	0,23	1,49	1,81	---
5,0	5,50	---	1,20	5,50	5,60	0,23	1,35	1,51	---
1,5+1,5	2,00	2,00	1,20	4,00	4,54	0,23	0,87	0,99	4,58
1,5+2,0	1,89	2,51	1,20	4,40	4,89	0,23	1,02	1,13	4,33
1,5+2,5	1,80	3,00	1,20	4,80	5,19	0,23	1,18	1,27	4,08
1,5+3,5	1,56	3,64	1,20	5,20	5,70	0,25	1,28	1,40	4,07
1,5+4,2	1,47	4,13	1,20	5,60	5,96	0,25	1,37	1,46	4,08
1,5+5,0	1,29	4,31	1,20	5,60	6,16	0,25	1,37	1,50	4,10
2,0+2,0	2,60	2,60	1,20	5,20	5,70	0,23	1,27	1,40	4,09
2,0+2,5	2,49	3,11	1,20	5,60	5,80	0,23	1,37	1,42	4,10
2,0+3,5	2,04	3,56	1,20	5,60	5,90	0,25	1,36	1,43	4,12
2,0+4,2	1,81	3,79	1,20	5,60	6,00	0,25	1,36	1,46	4,13
2,0+5,0	1,60	4,00	1,20	5,60	6,20	0,25	1,35	1,50	4,15
2,5+2,5	2,80	2,80	1,20	5,60	5,80	0,23	1,37	1,42	4,08
2,5+3,5	2,33	3,27	1,20	5,60	6,00	0,25	1,38	1,48	4,05
2,5+4,2	2,09	3,51	1,20	5,60	6,10	0,25	1,39	1,51	4,03
2,5+5,0	1,87	3,73	1,30	5,60	6,30	0,25	1,41	1,58	3,98
3,5+3,5	2,80	2,80	1,30	5,60	6,10	0,25	1,40	1,52	4,01
3,5+4,2	2,55	3,05	1,30	5,60	6,20	0,25	1,40	1,55	4,00
3,5+5,0	2,31	3,29	1,30	5,60	6,40	0,25	1,42	1,63	3,94
4,2+4,2	2,80	2,80	1,30	5,60	6,30	0,25	1,41	1,58	3,98

Remarques : 1. La puissance frigorifique est basée sur les conditions suivantes : 27°CBS/19°CBH (température intérieure), 35°CBS (température extérieure). La puissance calorifique est basée sur les conditions suivantes : 20°CBS (température intérieure), 7°CBS/6°CBH (température extérieure).
 2. Raccorder au minimum 2 unités intérieures au groupe Multisplit.
 3. La valeur ci-avant est la valeur pour la connexion aux unités intérieures suivantes : 1,5 kW : unité murale série CTXM-R ; 2,0, 2,5, 3,5, 4,2, 5,0, 6,0, 7,1 kW : unité murale série FTXM-R.

Retrouvez les performances énergétiques saisonnières de chaque ensemble sur https://energylabel.daikin.eu/fr/fr_FR/lot10.html



2MXM68A9

Tableaux des combinaisons

Rafraîchissement

Unité intérieure	Puissance frigorifique (kW)		Puissance totale (kW)			Puissance absorbée (kW)			EER
	Pièce A	Pièce B	Mini.	Nom.	Maxi.	Mini.	Nom.	Maxi.	
1,5	1,60	---	1,52	1,60	2,49	0,40	0,42	0,59	
2,0	2,00	---	1,66	2,00	2,68	0,42	0,43	0,60	
2,5	2,50	---	1,74	2,50	3,44	0,44	0,55	0,82	
3,5	3,50	---	1,93	3,50	4,86	0,46	0,80	1,43	
4,2	---	4,20	1,93	4,20	5,33	0,46	0,82	1,44	
5,0	---	5,00	1,94	5,00	6,03	0,44	1,50	2,13	
6,0	---	6,00	1,94	6,00	6,51	0,44	1,52	2,13	
1,5+1,5	1,50	1,50	1,95	3,00	4,79	0,40	0,60	1,15	
1,5+2,0	1,50	2,00	1,95	3,50	4,96	0,40	0,74	1,22	
1,5+2,5	1,50	2,50	1,95	4,00	5,28	0,40	0,89	1,36	
1,5+3,5	1,50	3,50	1,95	5,00	6,17	0,39	1,24	1,83	
1,5+4,2	1,50	4,20	1,95	5,70	6,39	0,39	1,51	1,96	
1,5+5,0	1,50	5,00	1,95	6,50	7,08	0,38	1,78	2,23	
1,5+6,0	1,36	5,44	1,96	6,80	7,59	0,37	1,93	2,36	
2,0+2,0	2,00	2,00	1,95	4,00	5,12	0,40	0,89	1,29	
2,0+2,5	2,00	2,50	1,95	4,50	5,44	0,40	1,06	1,43	
2,0+3,5	2,00	3,50	1,95	5,50	6,30	0,39	1,39	1,91	
2,0+4,2	2,00	4,20	1,95	6,20	6,51	0,39	1,70	2,05	
2,0+5,0	1,94	4,86	1,95	6,80	7,26	0,38	1,90	2,36	
2,0+6,0	1,70	5,10	1,96	6,80	7,71	0,37	1,92	2,45	
2,5+2,5	2,50	2,50	1,95	5,00	6,10	0,41	1,20	1,78	
2,5+3,5	2,50	3,50	1,95	6,00	6,57	0,40	1,54	2,11	
2,5+4,2	2,50	4,20	1,95	6,70	6,95	0,40	1,79	2,38	
2,5+5,0	2,27	4,53	1,95	6,80	7,37	0,37	1,78	2,45	
2,5+6,0	2,00	4,80	1,96	6,80	7,71	0,35	1,76	2,45	
3,5+3,5	3,40	3,40	1,95	6,80	7,13	0,38	1,73	2,37	
3,5+4,2	3,09	3,71	1,95	6,80	7,24	0,38	1,72	2,46	
3,5+5,0	2,80	4,00	1,95	6,80	7,76	0,35	1,68	2,78	
3,5+6,0	2,51	4,29	2,26	6,80	8,07	0,40	1,67	2,72	
4,2+4,2	3,40	3,40	1,95	6,80	7,14	0,38	1,71	2,37	
4,2+5,0	3,10	3,70	1,95	6,80	7,77	0,35	1,68	2,78	
4,2+6,0	2,80	4,00	2,26	6,80	8,08	0,40	1,66	2,72	

Chauffage

Unité intérieure	Puissance frigorifique (kW)		Puissance totale (kW)			Puissance absorbée (kW)			COP
	Pièce A	Pièce B	Mini.	Nom.	Maxi.	Mini.	Nom.	Maxi.	
2,70	---	---	1,47	2,70	4,08	0,42	0,72	1,22	
2,72	---	---	1,48	2,72	4,09	0,43	0,73	1,28	
3,40	---	---	1,44	3,40	4,30	0,42	1,02	1,37	
4,30	---	---	1,45	4,30	4,90	0,40	1,41	1,75	
---	4,32	1,44	4,32	5,70	0,40	1,40	2,04		
---	5,60	1,66	5,60	6,90	0,39	1,82	2,59		
---	7,90	1,88	7,90	8,91	0,37	2,62	2,64		
2,65	2,65	1,65	5,30	7,38	0,36	1,19	1,83		
2,44	3,26	1,65	5,70	7,76	0,36	1,31	1,99		
2,29	3,81	1,65	6,10	7,95	0,36	1,43	2,06		
2,07	4,83	1,80	6,90	8,50	0,37	1,69	2,35		
1,97	5,53	1,80	7,50	8,85	0,37	1,90	2,57		
1,89	6,31	2,18	8,20	10,38	0,45	2,13	2,91		
1,72	6,88	2,46	8,60	10,58	0,48	2,28	2,67		
3,25	3,25	1,65	6,50	7,95	0,36	1,37	2,31		
3,07	3,83	1,65	6,90	8,12	0,36	1,52	2,32		
2,73	4,77	1,80	7,50	8,67	0,37	1,75	2,43		
2,58	5,42	1,80	8,00	9,03	0,37	1,98	2,66		
2,46	6,14	2,18	8,60	10,56	0,45	2,26	3,00		
2,15	6,45	2,46	8,60	10,75	0,48	2,24	2,74		
3,60	3,60	1,65	7,20	8,49	0,36	1,62	2,36		
3,29	4,61	1,89	7,90	9,03	0,38	1,91	2,66		
3,10	5,20	1,89	8,30	9,29	0,38	2,11	2,82		
2,87	5,73	2,27	8,60	10,68	0,46	2,24	3,09		
2,53	6,07	2,55	8,60	10,88	0,50	2,22	2,77		
4,30	4,30	2,17	8,60	9,38	0,42	2,26	2,86		
3,91	4,69	2,17	8,60	9,47	0,42	2,26	2,91		
3,54	5,06	2,56	8,60	10,90	0,51	2,22	3,13		
3,17	5,43	2,74	8,60	11,01	0,52	2,21	2,76		
4,30	4,30	2,17	8,60	9,56	0,42	2,22	2,94		
3,93	4,67	2,56	8,60	10,91	0,51	2,21	3,19		
3,54	5,06	2,74	8,60	11,02	0,51	2,20	2,79		

Remarques : 1. La puissance frigorifique est basée sur les conditions suivantes : 27°CBS/19°CDB (température intérieure), 35°CBS (température extérieure). La puissance calorifique est basée sur les conditions suivantes : 20°CBS (température intérieure), 7°CBS/6°CDB (température extérieure).
 2. Raccorder au minimum 2 unités intérieures au groupe Multisplit.
 3. La valeur ci-avant est la valeur pour la connexion aux unités intérieures suivantes : 1,5 kW : unité murale série CTXM-R ; 2,0, 2,5, 3,5, 4,2, 5,0, 6,0, 7,1 kW : unité murale série FTXM-R.

Important : le groupe extérieur 2MXM68N disposant d'une entrée gaz de 3/8" et de 1/2", il faudra porter une attention à la sélection de l'unité. Ainsi deux unités intérieures raccordables en 1/2" ne pourront pas être installées.

3MXM40A9

Tableaux des combinaisons

Rafraîchissement

Unité intérieure	Puissance frigorifique (kW)			Puissance totale (kW)			Puissance absorbée (kW)			EER
	Pièce A	Pièce B	Pièce C	Mini.	Nom.	Maxi.	Mini.	Nom.	Maxi.	
1,50	1,50	---	---	1,40	1,50	2,20	0,32	0,35	0,46	---
2,00	2,00	---	---	1,40	2,00	2,90	0,32	0,48	0,71	---
2,50	2,50	---	---	1,40	2,50	3,10	0,32	0,64	0,82	---
3,50	3,50	---	---	1,40	3,50	4,10	0,32	0,98	1,19	---
1,5+1,5	1,50	1,50	---	1,60	3,00	4,20	0,34	0,59	1,14	5,12
1,5+2,0	1,50	2,00	---	1,60	3,50	4,20	0,34	0,71	1,12	4,96
1,5+2,5	1,50	2,50	---	1,60	4,00	4,20	0,34	0,86	1,10	4,68
1,5+3,5	1,20	2,80	---	1,60	4,00	4,20	0,34	0,85	1,08	4,72
2,0+2,0	2,00	2,00	---	1,60	4,00	4,50	0,34	0,84	1,09	4,76
2,0+2,5	1,78	2,22	---	1,60	4,00	4,50	0,34	0,83	1,07	4,82
2,0+3,5	1,45	2,55	---	1,60	4,00	4,50	0,34	0,83	1,03	4,86
2,5+2,5	2,00	2,00	---	1,60	4,00	4,50	0,34	0,83	1,05	4,84
2,5+3,5	1,67	2,33	---	1,60	4,00	4,50	0,34	0,82	1,01	4,88
3,5+3,5	2,00	2,00	---	1,60	4,00	4,50	0,34	0,82	0,99	4,92
1,5+1,5+1,5	1,33	1,33	1,33	1,70	4,00	4,60	0,36	0,78	0,98	5,18
1,5+1,5+2,0	1,20	1,20	1,60	1,70	4,00	4,60	0,36	0,77	0,96	5,20
1,5+1,5+2,5	1,09	1,09	1,82	1,70	4,00	4,60	0,36	0,77	0,94	5,22
1,5+1,5+3,5	0,92	0,92	2,15	1,70	4,00	4,60	0,36	0,76	0,90	5,26
1,5+2,0+2,0	1,09	1,45	1,45	1,70	4,00	4,60	0,36	0,77	0,92	5,25
1,5+2,0+2,5	1,00	1,33	1,67	1,70	4,00	4,60	0,36	0,76	0,91	5,29
1,5+2,0+3,5	0,86	1,14	2,00	1,70	4,00	4,60	0,36	0,76	0,89	5,31
1,5+2,5+2,5	0,92	1,54	1,54	1,70	4,00	4,60	0,36	0,76	0,87	5,27
2,0+2,0+2,0	1,33	1,33	1,33	1,70	4,00	4,60	0,36	0,76	0,85	5,30
2,0+2,0+2,5	1,23	1,23	1,54	1,70	4,00	4,60	0,36	0,76	0,83	5,32
2,0+2,5+2,5	1,14	1,43	1,43	1,70	4,00	4,60	0,36	0,75	0,81	5,35

Chauffage

Unité intérieure	Puissance calorifique (kW)			Puissance totale (kW)			Puissance absorbée (kW)			COP
	Pièce A	Pièce B	Pièce C	Mini.	Nom.	Maxi.	Mini.	Nom.	Maxi.	
2,30	---	---	---	1,10	2,30	3,30	0,30	0,60	0,82	---
2,70	---	---	---	1,10	2,70	3,70	0,30	0,76	1,23	---
3,40	---	---	---	1,10	3,40	4,10	0,30	1,01	1,28	---
4,20	---	---	---	1,10	4,20	4,80	0,30	1,42	1,71	---
1,80	1,80	---	---	1,20	3,60	5,00	0,32	0,69	1,30	5,25
1,54	2,06	---	---	1,20	3,60	5,00	0,32	0,69	1,28	5,29
1,50	2,50	---	---	1,20	4,00	5,00	0,32	0,86	1,26	4,68
1,38	3,22	---	---	1,20	4,60	5,00	0,32	0,98	1,22	4,72
2,30	2,30	---	---	1,20	4,60	5,00	0,32	0,97	1,25	4,76
2,04	2,56	---	---	1,20	4,60	5,00	0,32	0,98	1,23	4,72
1,67	2,93	---	---	1,20	4,60	5,00	0,32	0,97	1,19	4,76
2,30	2,30	---	---	1,20	4,60	5,00	0,32	0,96	1,21	4,84
1,92	2,68	---	---	1,20	4,60	5,00	0,32	0,95	1,17	4,88
2,30	2,30	---	---	1,20	4,60	5,00	0,32	0,94	1,15	4,92
1,53	1,53	1,53	---	1,30	4,60	5,10	0,32	0,89	1,02	5,18
1,38	1,38	1,84	---	1,30	4,60	5,10	0,32	0,89	1,01	5,2
1,25	1,25	2,09	---	1,30	4,60	5,10	0,32	0,89	0,99	5,22
1,06	1,06	2,48	---	1,30	4,60	5,10	0,32	0,88	0,97	5,26
1,25	1,67	1,67	---	1,30	4,60	5,10	0,32	0,88	0,95	5,25
1,15	1,53	1,92	---	1,30	4,60	5,10	0,32	0,87	0,93	5,29
0,99	1,31	2,30	---	1,30	4,60	5,10	0,32	0,87	0,91	5,31
1,06	1,77	1,77	---	1,30	4,60	5,10	0,32	0,88	0,87	5,27
1,53	1,53	1,53	---	1,30	4,60	5,10	0,32	0,87	0,89	5,3
1,42	1,42	1,77	---	1,30	4,60	5,10	0,32	0,87	0,86	5,32
1,31	1,64	1,64	---	1,30	4,60	5,10	0,32	0,86	0,84	5,35

Remarques : 1. La puissance frigorifique est basée sur les conditions suivantes : 27°CBS/19°CDB (température intérieure), 35°CBS (température extérieure). La puissance calorifique est basée sur les conditions suivantes : 20°CBS (température intérieure), 7°CBS/6°CDB (température extérieure).
 2. Raccorder au minimum 2 unités intérieures au groupe Multisplit.
 3. La valeur ci-avant est la valeur pour la connexion aux unités intérieures suivantes : 1,5 kW : unité murale série CTXM-R ; 2,0, 2,5, 3,5, 4,2, 5,0, 6,0, 7,1 kW : unité murale série FTXM-R.

3MXM52A9

Tableaux des combinaisons

Rafraîchissement

Unité intérieure	Puissance frigorifique (kW)			Puissance totale (kW)			Puissance absorbée (kW)			EER
	Pièce A	Pièce B	Pièce C	Mini.	Nom.	Maxi.	Mini.	Nom.	Maxi.	
1,5	1,50	---	---	1,40	1,50	2,40	0,34	0,36	0,63	---
2,0	2,00	---	---	1,60	2,00	3,00	0,36	0,48	0,78	---
2,5	2,50	---	---	1,60	2,50	3,20	0,36	0,64	0,87	---
3,5	3,50	---	---	1,60	3,50	4,20	0,37	0,98	1,30	---
4,2	4,20	---	---	1,60	4,20	4,60	0,37	1,21	1,49	---
5,0	---	5,00	---	1,60	5,00	5,40	0,35	1,76	2,03	---
1,5+1,5	1,50	1,50	---	1,70	3,00	4,70	0,35	0,55	1,32	5,48
1,5+2,0	1,50	2,00	---	1,70	3,50	4,70	0,35	0,66	1,30	5,31
1,5+2,5	1,50	2,50	---	1,70	4,00	5,00	0,35	0,78	1,92	5,16
1,5+3,5	1,50	3,50	---	1,70	5,00	6,00	0,35	1,06	2,17	4,75
1,5+4,2	1,37	3,83	---	1,70	5,20	6,10	0,35	1,10	2,26	4,74
1,5+5,0	1,20	4,00	---	1,70	5,20	6,30	0,35	1,10	2,28	4,77
2,0+2,0	2,00	2,00	---	1,70	4,00	6,00	0,35	0,85	2,25	4,72
2,0+2,5	2,00	2,50	---	1,70	4,50	6,20	0,35	0,95	2,21	4,74
2,0+3,5	1,89	3,31	---	1,70	5,20	6,30	0,35	1,10	2,30	4,76
2,0+4,2	1,68	3,52	---	1,70	5,20	6,30	0,35	1,09	2,25	4,78
2,0+5,0	1,49	3,71	---	1,70	5,20	6,50	0,35	1,09	2,19	4,80
2,5+2,5	2,50	2,50	---	1,70	5,00	6,30	0,35	1,04	2,34	4,85
2,5+3,5	2,17	3,03	---	1,70	5,20	6,30	0,35	1,09	2,28	4,78
2,5+4,2	1,94	3,26	---	1,70	5,20	6,40	0,35	1,09	2,30	4,80
2,5+5,0	1,73	3,47	---	1,70	5,20	6,50	0,35	1,06	2,14	4,92
3,5+3,5	2,60	2,60	---	1,70	5,20	6,40	0,35	1,08	2,28	4,82
3,5+4,2	2,36	2,84	---	1,70	5,20	6,40	0,35	1,08	2,26	4,83
3,5+5,0	2,14	3,06	---	1,70	5,20	6,60	0,35	1,06	2,19	4,94
4,2+4,2	2,60	2,60	---	1,70	5,20	6,50	0,35	1,07	2,24	4,88
1,5+1,5+1,5	1,50	1,50	1,50	1,80	4,50	6,70	0,37	0,90	2,28	5,00
1,5+1,5+2,0	1,50	1,50	2,00	1,80	5,00	6,70	0,37	1,06	2,26	4,76
1,5+1,5+2,5	1,42	1,42	2,36	1,80	5,20	6,70	0,37	1,09	2,23	4,78
1,5+1,5+3,5	1,20	1,20	2,80	1,90	5,20	6,80	0,37	1,09	2,28	4,81
1,5+1,5+4,2	1,08	1,08	3,03	1,90	5,20	6,80	0,37	1,08	2,26	4,83
1,5+1,5+5,0	0,98	0,98	3,25	2,00	5,20	7,10	0,35	1,05	2,17	4,98
1,5+2,0+2,0	1,42	1,89	1,89	1,80	5,20	6,70	0,37	1,10	2,21	4,77
1,5+2,0+2,5	1,30	1,73	2,17	1,80	5,20	6,70	0,37	1,09	2,19	4,79
1,5+2,0+3,5	1,11	1,49	2,60	1,90	5,20	6,80	0,37	1,08	2,23	4,82
1,5+2,0+4,2	1,01	1,35	2,84	1,90	5,20	6,80	0,37	1,08	2,19	4,84
1,5+2,0+5,0	0,92	1,22	3,06	2,00	5,20	7,20	0,35	1,04	2,15	5,01
1,5+2,5+2,5	1,20	2,00	2,00	1,80	5,20	6,70	0,37	1,09	2,17	4,81
1,5+2,5+3,5	1,04	1,73	2,43	1,90	5,20	6,80	0,37	1,08	2,21	4,85
1,5+2,5+4,2	0,95	1,59	2,66	1,90	5,20	6,80	0,37	1,07	2,19	4,87
1,5+2,5+5,0	0,87	1,44	2,89	2,00	5,20	7,30	0,35	1,04	2,17	5,03
1,5+3,5+3,5	0,92	2,14	2,14	1,80	5,20	7,30	0,37	1,07	2,15	4,89
2,0+2,0+2,0	1,73	1,73	1,73	1,80	5,20	7,00	0,37	1,07	2,22	4,87
2,0+2,0+2,5	1,60	1,60	2,00	1,80	5,20	7,00	0,37	1,06	2,21	4,94
2,0+2,0+3,5	1,39	1,39	2,43	1,90	5,20	7,20	0,39	1,05	2,17	4,96
2,0+2,0+4,2	1,27	1,27	2,66	1,90	5,20	7,20	0,39	1,04	2,15	5,00
2,0+2,0+5,0	1,16	1,16	2,89	2,00	5,20	7,30	0,37	1,03	2,19	5,05
2,0+2,5+2,5	1,49	1,86	1,86	1,80	5,20	7,10	0,39	1,05	2,12	4,98
2,0+2,5+3,5	1,30	1,63	2,28	1,90	5,20	7,20	0,39	1,04	2,15	5,01
2,0+2,5+4,2	1,20	1,49	2,51	1,90	5,20	7,20	0,39	1,04	2,14	5,03
2,0+3,5+3,5	1,16	2,02	2,02	1,90	5,20	7,30	0,39	1,04	2,15	5,02
2,5+2,5+2,5	1,73	1,73	1,73	1,90	5,20	7,10	0,39	1,04	2,19	5,00
2,5+2,5+3,5	1,53	1,53	2,14	1,90	5,20	7,20	0,39	1,04	2,16	5,02

Chauffage

Unité intérieure	Puissance calorifique (kW)			Puissance totale (kW)			Puissance absorbée (kW)			COP
	Pièce A	Pièce B	Pièce C	Mini.	Nom.	Maxi.	Mini.	Nom.	Maxi.	
2,3	---	---	---	1,10	2,30	3,40	0,30	0,57	1,09	---
2,7	---	---	---	1,10	2,70	3,80	0,30	0,76	1,27	---
3,4	---	---	---	1,10	3,40	4,20	0,30	1,01	1,36	---
4,2	---	---	---	1,10	4,20	4,80	0,30	1,42	1,74	---
4,8	---	---	---	1,10	4,80	5,60	0,30	1,62	2,03	---
---	5,8	---	---	1,10	5,80	6,80	0,30	2,17	2,58	---
1,8	1,8	---	---	1,20	3,60	5,80	0,32	0,67	1,62	5,42
1,7	2,3	---	---	1,20	4,00	5,80	0,32	0,77	1,60	5,21
1,7	2,8	---	---	1,20	4,50	6,90	0,32	0,91	2,06	4,96
1,7	3,9	---	---	1,20	5,50	7,00	0,32	1,22	2,25	4,53
1,6	4,4	---	---	1,20	6,00	7,00	0,32	1,42	2,23	4,24
1,6	5,2	---	---	1,30	6,80	7,20	0,32	1,58	2,30	4,33
3,4	3,4	---	---	1,20	6,80	7,00	0,32	1,59	2,26	4,28
3,0	3,8	---	---	1,20	6,80	7,00	0,32	1,58	2,25	4,32
2,5	4,3	---	---	1,20	6,80	7,10	0,32	1,57	2,26	4,34
2,2	4,6	---	---	1,20	6,80	7,10	0,32	1,56	2,24	4,36
1,9	4,9	---	---	1,40	6,80	7,20	0,32	1,53	2,28	4,46
3,4	3,4	---	---	1,20	6,80	7,00	0,32	1,53	2,23	4,45
2,8	4,0	---	---	1,30	6,80	7,20	0,32	1,53	2,35	4,46
2,5	4,3	---	---	1,30	6,80	7,20	0,32	1,52	2,33	4,48
2,3	4,5	---	---	1,40	6,80	7,40	0,32	1,50	2,33	4,54
3,4	3,4	---	---	1,40	6,80	7,30	0,32	1,52	2,38	4,50
3,1	3,7	---	---	1,40	6,80	7,30	0,32	1,51	2,36	4,52
2,8	4,0	---	---	1,45	6,80	7,50	0,32	1,50	2,30	4,56
3,4	3,4	---	---	1,40	6,80	7,30	0,32	1,50	2,35	4,55
2,3	2,3	2,3	1,30	6,80	8,00	0,32	1,40	2,12	4,87	
2,0	2,0	2,7	1,30	6,80	8,00	0,32	1,40	2,10	4,88	
1,9	1,9	3,1	1,30	6,80	8,00	0,32	1,39	2,08	4,91	
1,6	1,6	3,7	1,40	6,80	8,10	0,32	1,38	2,13	4,94	
1,4	1,4	4,0	1,40	6,80	8,10	0,32	1,38	2,11	4,96	
1,3	1,3	4,3	1,60	6,80	8,30	0,32	1,32	2,09	5,18	
1,9	2,5	2,5	1,30	6,80	8,00	0,32	1,39	2,14	4,90	
1,7	2,3	2,8	1,30	6,80	8,00	0,32	1,38	2,12	4,93	
1,5	1,9	3,4	1,40	6,80	8,10	0,32	1,37	2,16	4,97	
1,3	1,8	3,7	1,40	6,80	8,10	0,32	1,36	2,14	5,00	
1,2	1,6	4,0	1,60	6,80	8,30	0,32	1,31	2,07	5,22	
1,6	2,6	2,6	1,30	6,80	8,00	0,32	1,38	2,12	4,95	
1,4	2,3	3,2	1,40	6,80	8,10	0,32	1,37	2,13	4,99	
1,2	2,1	3,5	1,40	6,80	8,10	0,32	1,36	2,11	5,01	
1,1	1,9	3,8	1,60	6,80	8,30	0,32	1,30	2,09	5,26	
1,2	2,8	2,8	1,30	6,80	8,20	0,32	1,36	2,14	5,02	
2,3	2,3	2,3	1,30	6,80	8,00	0,32	1,39	2,13	4,91	
2,1	2,1	2,6	1,30	6,80	8,00	0,32	1,38	2,11	4,95	
1,8	1,8	3,2	1,40	6,80	8,10	0,32	1,37	2,12	4,98	
1,7	1,7	3,5	1,40	6,80	8,10	0,32	1,36	2,10	5,01	
1,5	1,5	3,8	1,60	6,80	8,30	0,32	1,29	2,08	5,30	
1,9	2,4	2,4	1,30	6,80	8,00	0,32	1,37	2,09	4,99	
1,7	2,1	3,0	1,50	6,80	8,10	0,32	1,36	2,11	5,03	
1,6	2,0	3,3	1,50	6,80	8,10	0,32	1,35	2,11	5,07	
1,5	2,6	2,6	1,50	6,80	8,20	0,32	1,35	2,15	5,05	
2,3	2,3	2,3	1,40	6,80	8,00	0,32	1,36	2,07	5,02	
2,0	2,0	2,8	1,50	6,80	8,10	0,32	1,35	2,09	5,05	

Remarques : 1. La puissance frigorifique est basée sur les conditions suivantes : 27°CBS/19°CBSH (température intérieure), 35°CBS (température extérieure).
 La puissance calorifique est basée sur les conditions suivantes : 20°CBS (température intérieure), 7°CBS/6°CBSH (température extérieure).
 2. Raccorder au minimum 2 unités intérieures au groupe Multisplit.
 3. La valeur ci-avant est la valeur pour la connexion aux unités intérieures suivantes :
 1,5 kW : unité murale série CTXM-R ; 2,0, 2,5, 3,5, 4,2, 5,0, 6,0, 7,1 kW : unité murale série FTXM-R.

3MXM68A9

Tableaux des combinaisons

Rafrâchissement

Unité intérieure	Puissance frigorifique (kW)			Puissance totale (kW)			Puissance absorbée (kW)			EER
	Pièce A	Pièce B	Pièce C	Mini.	Nom.	Maxi.	Mini.	Nom.	Maxi.	
1,5	1,60	---	---	1,52	1,60	2,49	0,40	0,42	0,59	---
2,0	2,00	---	---	1,66	2,00	2,68	0,42	0,43	0,60	---
2,5	2,50	---	---	1,74	2,50	3,44	0,44	0,44	0,82	---
3,5	3,50	---	---	1,93	3,50	4,86	0,46	0,46	1,43	---
4,2	---	---	4,20	1,93	4,20	5,33	0,46	0,46	1,44	---
5,0	---	---	5,00	1,94	5,00	6,03	0,44	0,44	2,13	---
6,0	---	---	6,00	1,94	6,00	6,51	0,44	0,44	2,13	---
1,5+1,5	1,50	1,50	---	1,95	3,00	4,79	0,40	0,51	1,15	5,96
1,5+2,0	1,50	2,00	---	1,95	3,50	4,96	0,40	0,62	1,22	5,66
1,5+2,5	1,50	2,50	---	1,95	4,00	5,28	0,40	0,75	1,36	5,36
1,5+3,5	1,50	3,50	---	1,95	5,00	6,17	0,39	1,04	1,83	4,81
1,5+4,2	1,50	4,20	---	1,95	5,70	6,39	0,39	1,27	1,96	4,51
1,5+5,0	1,50	5,00	---	1,95	6,50	7,08	0,38	1,50	2,23	4,36
1,5+6,0	1,36	5,44	---	1,96	6,80	7,59	0,37	1,62	2,36	4,21
2,0+2,0	2,00	2,00	---	1,95	4,00	5,12	0,40	0,75	1,29	5,36
2,0+2,5	2,00	2,50	---	1,95	4,50	5,44	0,40	0,89	1,43	5,06
2,0+3,5	2,00	3,50	---	1,95	5,50	6,30	0,39	1,17	1,91	4,71
2,0+4,2	2,00	4,20	---	1,95	6,20	6,51	0,39	1,43	2,05	4,36
2,0+5,0	1,94	4,86	---	1,95	6,80	7,26	0,38	1,59	2,36	4,28
2,0+6,0	1,70	5,10	---	1,96	6,80	7,71	0,37	1,61	2,45	4,23
2,5+2,5	2,50	2,50	---	1,95	5,00	6,10	0,41	1,01	1,78	4,96
2,5+3,5	2,50	3,50	---	1,95	6,00	6,57	0,40	1,29	2,11	4,66
2,5+4,2	2,50	4,20	---	1,95	6,70	6,95	0,40	1,51	2,38	4,46
2,5+5,0	2,27	4,53	---	1,95	6,80	7,37	0,37	1,50	2,45	4,56
2,5+6,0	2,00	4,80	---	1,96	6,80	7,71	0,35	1,48	2,45	4,61
3,5+3,5	3,40	3,40	---	1,95	6,80	7,13	0,38	1,45	2,37	4,70
3,5+4,2	3,09	3,71	---	1,95	6,80	7,24	0,38	1,45	2,46	4,72
3,5+5,0	2,80	4,00	---	1,95	6,80	7,76	0,35	1,42	2,78	4,82
3,5+6,0	2,51	4,29	---	2,26	6,80	8,07	0,40	1,40	2,72	4,87
4,2+4,2	---	3,40	3,40	1,95	6,80	7,14	0,38	1,44	2,37	4,74
4,2+5,0	---	3,10	3,70	1,95	6,80	7,77	0,35	1,41	2,78	4,84
4,2+6,0	---	2,80	4,00	2,26	6,80	8,08	0,40	1,40	2,72	4,89
5,0+5,0	---	3,40	3,40	2,34	6,80	8,22	0,43	1,38	2,98	4,94
5,0+6,0	---	3,09	3,71	2,47	6,80	8,45	0,44	1,37	2,92	4,99
1,5+1,5+1,5	1,50	1,50	1,50	1,96	4,50	6,40	0,39	0,61	1,57	7,46
1,5+1,5+2,0	1,44	1,44	1,92	1,96	4,80	6,56	0,39	0,70	1,65	6,86
1,5+1,5+2,5	1,42	1,42	2,36	1,96	5,20	6,72	0,39	0,80	1,73	6,26
1,5+1,5+3,5	1,50	1,50	3,50	1,96	6,50	7,11	0,38	1,56	1,92	4,19
1,5+1,5+4,2	1,42	1,42	3,97	1,96	6,80	7,33	0,38	1,80	2,05	3,79
1,5+1,5+5,0	1,28	1,28	4,25	1,96	6,80	7,74	0,36	1,75	2,22	3,89
1,5+1,5+6,0	1,13	1,13	4,53	2,31	6,80	7,99	0,40	1,73	2,17	3,94
1,5+2,0+2,0	1,50	2,00	2,00	1,96	5,50	6,48	0,39	1,01	1,61	5,46
1,5+2,0+2,5	1,50	2,00	2,50	1,96	6,00	6,87	0,39	1,32	1,81	4,56
1,5+2,0+3,5	1,46	1,94	3,40	1,96	6,80	7,25	0,38	1,80	2,01	3,79
1,5+2,0+4,2	1,32	1,77	3,71	1,96	6,80	7,47	0,38	1,79	2,14	3,81
1,5+2,0+5,0	1,20	1,60	4,00	1,96	6,80	7,87	0,36	1,74	2,31	3,91
1,5+2,0+6,0	1,07	1,43	4,29	2,31	6,80	8,13	0,40	1,72	2,26	3,96
1,5+2,5+2,5	1,50	2,50	2,50	1,96	6,50	7,10	0,38	1,63	1,92	4,01
1,5+2,5+3,5	1,36	2,27	3,17	1,96	6,80	7,60	0,36	1,79	2,23	3,81
1,5+2,5+4,2	1,24	2,07	3,48	1,96	6,80	7,81	0,36	1,78	2,35	3,83
1,5+2,5+5,0	1,13	1,89	3,78	1,96	6,80	7,95	0,36	1,74	2,35	3,93
1,5+2,5+6,0	1,02	1,70	4,08	2,31	6,80	8,42	0,41	1,71	2,44	3,98
1,5+3,5+3,5	1,20	2,80	2,80	1,96	6,80	7,94	0,37	1,77	2,45	3,85
1,5+3,5+4,2	1,11	2,59	3,10	1,96	6,80	8,13	0,37	1,76	2,58	3,87
1,5+3,5+5,0	1,02	2,38	3,40	1,96	6,80	8,46	0,33	1,72	2,72	3,97
1,5+3,5+6,0	0,93	2,16	3,71	2,31	6,80	8,56	0,41	1,70	2,53	4,02
1,5+4,2+4,2	1,03	2,88	2,88	1,96	6,80	8,26	0,37	1,75	2,68	3,89
1,5+4,2+5,0	0,95	2,67	3,18	1,96	6,80	8,53	0,33	1,71	2,77	3,99
2,0+2,0+2,0	2,00	2,00	2,00	1,96	6,00	6,64	0,39	1,34	1,68	4,51
2,0+2,0+2,5	2,00	2,00	2,50	1,96	6,50	7,03	0,39	1,63	1,89	4,01
2,0+2,0+3,5	1,81	1,81	3,17	1,96	6,80	7,40	0,38	1,79	2,09	3,81
2,0+2,0+4,2	1,66	1,66	3,48	1,96	6,80	7,61	0,38	1,78	2,23	3,83
2,0+2,0+5,0	1,51	1,51	3,78	1,96	6,80	8,01	0,36	1,74	2,39	3,93
2,0+2,0+6,0	1,36	1,36	4,08	2,31	6,80	8,27	0,40	1,71	2,35	3,98
2,0+2,5+2,5	1,94	2,43	2,43	1,96	6,80	7,24	0,38	1,77	2,01	3,85
2,0+2,5+3,5	1,70	2,13	2,98	1,96	6,80	7,74	0,36	1,76	2,31	3,87
2,0+2,5+4,2	1,56	1,95	3,28	1,96	6,80	7,94	0,36	1,75	2,45	3,89
2,0+2,5+5,0	1,43	1,79	3,58	1,96	6,80	8,08	0,36	1,71	2,44	3,99
2,0+2,5+6,0	1,30	1,62	3,89	2,31	6,80	8,55	0,41	1,69	2,53	4,04
2,0+3,5+3,5	1,51	2,64	2,64	1,96	6,80	8,07	0,37	1,74	2,54	3,91
2,0+3,5+4,2	1,40	2,45	2,94	1,96	6,80	8,25	0,37	1,74	2,68	3,93
2,0+3,5+5,0	1,30	2,27	3,24	2,28	6,80	8,58	0,40	1,69	2,82	4,03
2,0+4,2+4,2	1,31	2,75	2,75	1,96	6,80	8,37	0,37	1,73	2,77	3,95
2,5+2,5+2,5	2,27	2,27	2,27	1,96	6,80	7,53	0,38	1,76	2,18	3,87
2,5+2,5+3,5	2,00	2,00	2,80	1,96	6,80	7,94	0,36	1,72	2,45	3,97
2,5+2,5+4,2	1,85	1,85	3,10	1,96	6,80	8,12	0,36	1,71	2,58	3,99
2,5+2,5+5,0	1,70	1,70	3,40	2,28	6,80	8,45	0,40	1,67	2,72	4,09
2,5+2,5+6,0	1,55	1,55	3,71	2,42	6,80	8,74	0,40	1,65	2,67	4,14
2,5+3,5+3,5	1,79	2,51	2,51	2,27	6,80	8,30	0,40	1,70	2,72	4,01
2,5+3,5+4,2	1,67	2,33	2,80	2,27	6,80	8,43	0,40	1,69	2,82	4,03
2,5+3,5+5,0	1,55	2,16	3,09	2,48	6,80	8,74	0,42	1,65	2,96	4,13
2,5+4,2+4,2	1,56	2,62	2,62	2,27	6,80	8,49	0,40	1,68	2,87	4,05
3,5+3,5+3,5	2,27	2,27	2,27	2,38	6,80	8,59	0,40	1,68	2,96	4,05

Chauffage

Unité intérieure	Puissance calorifique (kW)			Puissance totale (kW)			Puissance absorbée (kW)			COP
	Pièce A	Pièce B	Pièce C	Mini.	Nom.	Maxi.	Mini.	Nom.	Maxi.	
2,70	---	---	---	1,47	2,70	4,08	0,42	0,72	1,22	---
2,72	---	---	---	1,48	2,72	4,09	0,43	0,73	1,28	---
3,40	---	---	---	1,44	3,40	4,30	0,42	1,02	1,37	---
4,30	---	---	---	1,45	4,30	4,90	0,40	1,41	1,75	---
---	---	---	4,32	1,44	4,32	5,70	0,40	1,40	2,04	---
---	---	---	5,60	1,66	5,60	6,90	0,39	1,82	2,59	---
---	---	---	7,90	1,88	7,90	8,91	0,37	2,62	2,64	---
2,65	---	---	---	1,65	5,30	7,38	0,36	1,19	1,83	4,45
2,44	3,26	---	---	1,65	5,70	7,76	0,36	1,31	1,99	4,35
2,29	3,81	---	---	1,65	6,10	7,95	0,36	1,43	2,06	4,27
2,07	4,83	---	---	1,80	6,90	8,50	0,37	1,69	2,35	4,10
1,97	5,53	---	---	1,80	7,50	8,85	0,37	1,90	2,57	3,97
1,89	6,31	---	---	2,18	8,20	10,38	0,45	2,13	2,91	3,86
1,72	6,88	---	---	2,46	8,60	10,58	0,48	2,28	2,67	3,78
3,25	3,25	---	---	1,65	6,50	7,95	0,36	1,37	2,31	4,75
3,07	3,83	---	---	1,65	6,90	8,12	0,36	1,52	2,32	4,56
2,73	4,77	---	---	1,80	7,50	8,67	0,37	1,75	2,43	4,30
2,58	5,42	---	---	1,80	8,00	9,03	0,37	1,98	2,66	4,06
2,46	6,14	---	---	2,18	8,60	10,56	0,45	2,26	3,00	3,82
2,15	6,45	---	---	2,46	8,60	10,75	0,48	2,24	2,74	3,84
3,60	3,60	---	---	1,65	7,20	8,49	0,36	1,62	2,36	4,46
3,29	4,61	---	---	1,89	7,90	9,03	0,38	1,91	2,66	4,14
3,10	5,20	---	---	1,89	8,30	9,29	0,38	2,11	2,82	3,95
2,87	5,73	---	---	2,27	8,60	10,68	0,46	2,24	3,09	3,86
2,53	6,07	---	---	2,55	8,60	10,88	0,50	2,22	2,77	3,88
4,30	4,30	---	---	2,17	8,60	9,38	0,42	2,26	2,86	3,81
3,91	4,69	---	---	2,17	8,60	9,47	0,42	2,26	2,91	3,82
3,54	5,06	---	---	2,56	8,60	10,90	0,51	2,22	3,13	3,88
3,17	5,43	---	---	2,74	8,60	11,01	0,52	2,21	2,76	3,91
---	4,30	4,30	---	2,17	8,60	9,56	0,42	2,22	2,94	3,88
---	3,93	4,67	---	2,56	8,60	10,91	0,51	2,21	3,19	3,90
---	3,54	5,06								

4MXM68A9

Tableaux des combinaisons

Rafraîchissement

Unité intérieure	Puissance frigorifique (kW)				Puissance totale (kW)			Puissance absorbée (kW)			EER
	Pièce A	Pièce B	Pièce C	Pièce D	Mini.	Nom.	Maxi.	Mini.	Nom.	Maxi.	
1,5	1,60	---	---	---	1,57	1,60	2,49	0,40	0,42	0,59	---
2,0	2,00	---	---	---	1,65	2,00	2,68	0,42	0,43	0,60	---
2,5	2,50	---	---	---	1,74	2,50	3,44	0,44	0,44	0,82	---
3,5	3,50	---	---	---	1,93	3,50	4,86	0,46	0,46	1,43	---
4,2	---	---	4,20	---	1,93	4,20	5,33	0,46	0,46	1,44	---
5,0	---	---	5,00	---	1,94	5,00	6,03	0,44	0,44	2,13	---
6,0	---	---	6,00	---	1,94	6,00	6,51	0,44	0,44	2,13	---
1,5+1,5	1,50	1,50	---	---	1,95	3,00	4,79	0,40	0,51	1,15	5,96
1,5+2,0	1,50	2,00	---	---	1,95	3,50	4,96	0,40	0,62	1,22	5,66
1,5+2,5	1,50	2,50	---	---	1,95	4,00	5,28	0,40	0,75	1,36	5,36
1,5+3,5	1,50	3,50	---	---	1,95	5,00	6,17	0,39	1,04	1,83	4,81
1,5+4,2	1,50	4,20	---	---	1,95	5,70	6,39	0,39	1,27	1,96	4,51
1,5+5,0	1,50	---	5,00	---	1,95	6,50	7,08	0,38	1,50	2,23	4,36
1,5+6,0	1,36	---	5,44	---	1,96	6,80	7,59	0,37	1,62	2,36	4,21
2,0+2,0	2,00	2,00	---	---	1,95	4,00	5,12	0,40	0,75	1,29	5,36
2,0+2,5	2,00	2,50	---	---	1,95	4,50	5,44	0,40	0,89	1,43	5,06
2,0+3,5	2,00	3,50	---	---	1,95	5,50	6,30	0,39	1,17	1,91	4,71
2,0+4,2	2,00	4,20	---	---	1,95	6,20	6,51	0,39	1,43	2,05	4,36
2,0+5,0	1,94	---	4,86	---	1,95	6,80	7,26	0,38	1,59	2,36	4,28
2,0+6,0	1,70	---	5,10	---	1,96	6,80	7,71	0,37	1,61	2,45	4,23
2,5+2,5	2,50	2,50	---	---	1,95	5,00	6,10	0,41	1,01	1,78	4,96
2,5+3,5	2,50	3,50	---	---	1,95	6,00	6,57	0,40	1,29	2,11	4,66
2,5+4,2	2,50	4,20	---	---	1,95	6,70	6,95	0,40	1,51	2,38	4,46
2,5+5,0	2,27	---	4,53	---	1,95	6,80	7,37	0,37	1,50	2,45	4,56
2,5+6,0	2,00	---	4,80	---	1,96	6,80	7,71	0,35	1,48	2,45	4,61
3,5+3,5	3,40	3,40	---	---	1,95	6,80	7,13	0,38	1,45	2,37	4,7
3,5+4,2	3,09	3,71	---	---	1,95	6,80	7,24	0,38	1,45	2,46	4,72
3,5+5,0	2,80	---	4,00	---	1,95	6,80	7,76	0,35	1,42	2,78	4,82
3,5+6,0	2,51	---	4,29	---	2,26	6,80	8,07	0,40	1,40	2,72	4,87
4,2+4,2	3,40	3,40	---	---	1,95	6,80	7,14	0,38	1,44	2,37	4,74
4,2+5,0	3,10	---	3,70	---	1,95	6,80	7,77	0,35	1,41	2,78	4,84
4,2+6,0	2,80	---	4,00	---	2,26	6,80	8,08	0,40	1,40	2,72	4,89
5,0+5,0	---	---	3,40	3,40	2,34	6,80	8,22	0,43	1,38	2,98	4,94
5,0+6,0	---	---	3,09	3,71	2,47	6,80	8,45	0,44	1,37	2,92	4,99
1,5+1,5+1,5	1,50	1,50	1,50	---	1,96	4,50	6,40	0,39	0,61	1,57	7,46
1,5+1,5+2,0	1,44	1,44	1,92	---	1,96	4,80	6,56	0,39	0,70	1,65	6,86
1,5+1,5+2,5	1,42	1,42	2,36	---	1,96	5,20	6,72	0,39	0,80	1,73	6,26
1,5+1,5+3,5	1,50	1,50	3,50	---	1,96	6,50	7,11	0,38	1,56	1,92	4,19
1,5+1,5+4,2	1,42	1,42	3,97	---	1,96	6,80	7,33	0,38	1,80	2,05	3,79
1,5+1,5+5,0	1,28	1,28	4,25	---	1,96	6,80	7,74	0,36	1,75	2,22	3,89
1,5+1,5+6,0	1,13	1,13	4,53	---	2,31	6,80	7,99	0,40	1,73	2,17	3,94
1,5+2,0+2,0	1,50	2,00	2,00	---	1,96	5,50	6,48	0,39	1,01	1,61	5,46
1,5+2,0+2,5	1,50	2,00	2,50	---	1,96	6,00	6,87	0,39	1,32	1,81	4,56
1,5+2,0+3,5	1,46	1,94	3,40	---	1,96	6,80	7,25	0,38	1,80	2,01	3,79
1,5+2,0+4,2	1,32	1,77	3,71	---	1,96	6,80	7,47	0,38	1,79	2,14	3,81
1,5+2,0+5,0	1,20	1,60	4,00	---	1,96	6,80	7,87	0,36	1,74	2,31	3,91
1,5+2,0+6,0	1,07	1,43	4,29	---	2,31	6,80	8,13	0,40	1,72	2,26	3,96
1,5+2,5+2,5	1,50	2,50	2,50	---	1,96	6,50	7,10	0,38	1,63	1,92	4,01
1,5+2,5+3,5	1,36	2,27	3,17	---	1,96	6,80	7,60	0,36	1,79	2,23	3,81
1,5+2,5+4,2	1,24	2,07	3,48	---	1,96	6,80	7,81	0,36	1,78	2,35	3,83
1,5+2,5+5,0	1,13	1,89	3,78	---	1,96	6,80	7,95	0,36	1,74	2,35	3,93
1,5+2,5+6,0	1,02	1,70	4,08	---	2,31	6,80	8,42	0,41	1,71	2,44	3,98
1,5+3,5+3,5	1,20	2,80	2,80	---	1,96	6,80	7,94	0,37	1,77	2,45	3,85
1,5+3,5+4,2	1,11	2,59	3,10	---	1,96	6,80	8,13	0,37	1,76	2,58	3,87
1,5+3,5+5,0	1,02	2,38	3,40	---	1,96	6,80	8,46	0,33	1,72	2,72	3,97
1,5+3,5+6,0	0,93	2,16	3,71	---	2,31	6,80	8,56	0,41	1,70	2,53	4,02
1,5+4,2+4,2	1,03	2,88	2,88	---	1,96	6,80	8,26	0,37	1,75	2,68	3,89
1,5+4,2+5,0	0,95	2,67	3,18	---	1,96	6,80	8,53	0,33	1,71	2,77	3,99
2,0+2,0+2,0	2,00	2,00	2,00	---	1,96	6,00	6,64	0,39	1,34	1,68	4,51
2,0+2,0+2,5	2,00	2,00	2,50	---	1,96	6,50	7,03	0,39	1,63	1,89	4,01
2,0+2,0+3,5	1,81	1,81	3,17	---	1,96	6,80	7,40	0,38	1,79	2,09	3,81
2,0+2,0+4,2	1,66	1,66	3,48	---	1,96	6,80	7,61	0,38	1,78	2,23	3,83
2,0+2,0+5,0	1,51	1,51	3,78	---	1,96	6,80	8,01	0,36	1,74	2,39	3,93
2,0+2,0+6,0	1,36	1,36	4,08	---	2,31	6,80	8,27	0,40	1,71	2,35	3,98
2,0+2,5+2,5	1,94	2,43	2,43	---	1,96	6,80	7,24	0,38	1,77	2,01	3,85

Chauffage

Unité intérieure	Puissance calorifique (kW)				Puissance totale (kW)			Puissance absorbée (kW)			COP
	Pièce A	Pièce B	Pièce C	Pièce D	Mini.	Nom.	Maxi.	Mini.	Nom.	Maxi.	
2,70	---	---	---	---	1,47	2,70	4,08	0,42	0,73	1,22	---
2,72	---	---	---	---	1,48	2,72	4,09	0,43	0,74	1,28	---
3,40	---	---	---	---	1,44	3,40	4,30	0,42	1,03	1,37	---
4,30	---	---	---	---	1,45	4,30	4,90	0,40	1,42	1,75	---
---	---	---	4,32	---	1,44	4,32	5,70	0,40	1,41	2,04	---
---	---	---	5,60	---	1,66	5,60	6,90	0,39	1,84	2,59	---
---	---	---	7,90	---	1,88	7,90	8,91	0,37	2,65	2,64	---
2,65	2,65	---	---	---	1,65	5,30	7,38	0,36	1,19	1,83	4,45
2,44	3,26	---	---	---	1,65	5,70	7,76	0,36	1,31	1,99	4,35
2,29	3,81	---	---	---	1,65	6,10	7,95	0,36	1,43	2,06	4,27
2,07	4,83	---	---	---	1,80	6,90	8,50	0,37	1,69	2,35	4,10
1,97	5,53	---	---	---	1,80	7,50	8,85	0,37	1,90	2,57	3,97
1,89	---	6,31	---	---	2,18	8,20	10,38	0,45	2,13	2,91	3,86
1,72	---	6,88	---	---	2,46	8,60	10,58	0,48	2,28	2,67	3,78
3,25	3,25	---	---	---	1,65	6,50	7,95	0,36	1,37	2,31	4,75
3,07	3,83	---	---	---	1,65	6,90	8,12	0,36	1,52	2,32	4,56
2,73	4,77	---	---	---	1,80	7,50	8,67	0,37	1,75	2,43	4,30
2,58	5,42	---	---	---	1,80	8,00	9,03	0,37	1,98	2,66	4,06
2,46	---	6,14	---	---	2,18	8,60	10,56	0,45	2,26	3,00	3,82
2,15	---	6,45	---	---	2,46	8,60	10,75	0,48	2,24	2,74	3,84
3,60	3,60	---	---	---	1,65	7,20	8,49	0,36	1,62	2,36	4,46
3,29	4,61	---	---	---	1,89	7,90	9,03	0,38	1,91	2,66	4,14
3,10	5,20	---	---	---	1,89	8,30	9,29	0,38	2,11	2,82	3,95
2,87	---	5,73	---	---	2,27	8,60	10,68	0,46	2,24	3,09	3,86
2,53	---	6,07	---	---	2,55	8,60	10,88	0,50	2,22	2,77	3,88
4,30	4,30	---	---	---	2,17	8,60	9,38	0,42	2,26	2,86	3,81
3,91	4,69	---	---	---	2,17	8,60	9,47	0,42	2,26	2,91	3,82
3,54	---	5,06	---	---	2,56	8,60	10,90	0,51	2,22	3,13	3,88
3,17	---	5,43	---	---	2,74	8,60	11,01	0,52	2,21	2,76	3,91
4,30	4,30	---	---	---	2,17	8,60	9,56	0,42	2,22	2,94	3,88
3,93	---	4,67	---	---	2,56	8,60	10,91	0,51	2,21	3,19	3,90
3,54	---	5,06	---	---	2,74	8,60	11,02	0,51	2,20	2,79	3,92
---	---	4,30	4,30	---	2,94	8,60	11,10	0,59	2,17	3,11	3,98
---	---	---	3,91	4,69	3,14	8,60	11,10	0,60	2,15	2,72	4,01
2,17	2,17	2,17	---	---	2,01	6,50	9,92	0,41	1,33	2,26	4,91
2,07	2,07	2,76	---	---	2,01	6,90	10,10	0,41	1,46	2,34	4,74
2,02	2,02	3,36	---	---	2,10	7,40	10,18	0,42	1,64	2,37	4,53
1,89	1,89	4,42	---	---	2,31	8,20	10,29	0,44	1,87	2,49	4,39
1,79	1,79	5,02	---	---	2,31	8,60	10,29	0,44	2,03	2,49	4,25
1,61	1,61	5,38	---	---	2,71	8,60	10,46	0,55	2,01	2,57	4,29
1,43	1,43	5,73	---	---	2,93	8,60	10,59	0,55	1,99	2,31	4,33
2,35	3,13	3,13	---	---	2,01	8,60	10,26	0,41	2,05	2,41	4,21
2,15	2,87	3,58	---	---	2,10	8,60	10,36	0,42	2,04	2,44	4,23
1,84	2,46	4,30	---	---	2,31	8,60	10,45	0,44	2,02	2,58	4,26
1,68	2,23	4,69	---	---	2,31	8,60	10,46	0,44	2,01	2,57	4,28
1,52	2,02	5,06	---	---	2,71						

4MXM68A9

Tableaux des combinaisons

Rafraîchissement

Unité intérieure	Puissance frigorifique (kW)				Puissance totale (kW)			Puissance absorbée (kW)			EER
	Pièce A	Pièce B	Pièce C	Pièce D	Mini.	Nom.	Maxi.	Mini.	Nom.	Maxi.	
2,0+2,5+3,5	1,70	2,13	2,98	---	1,96	6,80	7,74	0,36	1,76	2,31	3,87
2,0+2,5+4,2	1,56	1,95	3,28	---	1,96	6,80	7,94	0,36	1,75	2,45	3,89
2,0+2,5+5,0	1,43	1,79	3,58	---	1,96	6,80	8,08	0,36	1,71	2,44	3,99
2,0+2,5+6,0	1,30	1,62	3,89	---	2,31	6,80	8,55	0,41	1,69	2,53	4,04
2,0+3,5+3,5	1,51	2,64	2,64	---	1,96	6,80	8,07	0,37	1,74	2,54	3,91
2,0+3,5+4,2	1,40	2,45	2,94	---	1,96	6,80	8,25	0,37	1,74	2,68	3,93
2,0+3,5+5,0	1,30	2,27	3,24	---	2,28	6,80	8,58	0,40	1,69	2,82	4,03
2,0+4,2+4,2	1,31	2,75	2,75	---	1,96	6,80	8,37	0,37	1,73	2,77	3,95
2,5+2,5+2,5	2,27	2,27	2,27	---	1,96	6,80	7,53	0,38	1,76	2,18	3,87
2,5+2,5+3,5	2,00	2,00	2,80	---	1,96	6,80	7,94	0,36	1,72	2,45	3,97
2,5+2,5+4,2	1,85	1,85	3,10	---	1,96	6,80	8,12	0,36	1,71	2,58	3,99
2,5+2,5+5,0	1,70	1,70	3,40	---	2,28	6,80	8,45	0,40	1,67	2,72	4,09
2,5+2,5+6,0	1,55	1,55	3,71	---	2,42	6,80	8,74	0,40	1,65	2,67	4,14
2,5+3,5+3,5	1,79	2,51	2,51	---	2,27	6,80	8,30	0,40	1,70	2,72	4,01
2,5+3,5+4,2	1,67	2,33	2,80	---	2,27	6,80	8,43	0,40	1,69	2,82	4,03
2,5+3,5+5,0	1,55	2,16	3,09	---	2,48	6,80	8,74	0,42	1,65	2,96	4,13
2,5+4,2+4,2	1,56	2,62	2,62	---	2,27	6,80	8,49	0,40	1,68	2,87	4,05
3,5+3,5+3,5	2,27	2,27	2,27	---	2,38	6,80	8,59	0,40	1,68	2,96	4,05
1,5+1,5+1,5+1,5	1,65	1,65	1,65	1,65	1,97	6,60	7,09	0,38	1,38	1,63	4,79
1,5+1,5+1,5+2,0	1,52	1,52	1,52	2,03	1,97	6,60	7,27	0,38	1,37	1,70	4,85
1,5+1,5+1,5+2,5	1,41	1,41	1,41	2,36	1,97	6,60	7,45	0,36	1,35	1,78	4,91
1,5+1,5+1,5+3,5	1,28	1,28	1,28	2,98	1,97	6,80	7,87	0,37	1,58	1,99	4,31
1,5+1,5+1,5+4,2	1,17	1,17	1,17	3,28	1,97	6,80	8,04	0,37	1,58	2,07	4,33
1,5+1,5+1,5+5,0	1,07	1,07	1,07	3,58	2,45	6,80	8,48	0,42	1,54	2,32	4,43
1,5+1,5+1,5+6,0	0,97	0,97	0,97	3,89	2,48	6,80	8,38	0,40	1,52	2,08	4,48
1,5+1,5+2,0+2,0	1,46	1,46	1,94	1,94	1,97	6,80	7,45	0,38	1,60	1,78	4,27
1,5+1,5+2,0+2,5	1,36	1,36	1,81	2,27	1,97	6,80	7,62	0,36	1,58	1,87	4,31
1,5+1,5+2,0+3,5	1,20	1,20	1,60	2,80	1,97	6,80	8,03	0,37	1,57	2,07	4,35
1,5+1,5+2,0+4,2	1,11	1,11	1,48	3,10	1,97	6,80	8,19	0,37	1,56	2,16	4,37
1,5+1,5+2,0+5,0	1,02	1,02	1,36	3,40	2,45	6,80	8,63	0,42	1,53	2,41	4,47
1,5+1,5+2,0+6,0	0,93	0,93	1,24	3,71	2,48	6,80	8,56	0,40	1,51	2,18	4,52
1,5+1,5+2,5+2,5	1,28	1,28	2,13	2,13	1,97	6,80	7,70	0,36	1,58	1,90	4,33
1,5+1,5+2,5+3,5	1,13	1,13	1,89	2,64	2,32	6,80	8,11	0,46	1,56	2,12	4,37
1,5+1,5+2,5+4,2	1,05	1,05	1,75	2,94	2,32	6,80	8,27	0,46	1,55	2,21	4,39
1,5+1,5+2,5+5,0	0,97	0,97	1,62	3,24	2,45	6,80	8,70	0,42	1,52	2,46	4,49
1,5+1,5+3,5+3,5	1,02	1,02	2,38	2,38	2,32	6,80	8,57	0,46	1,55	2,39	4,41
1,5+1,5+3,5+4,2	0,95	0,95	2,22	2,67	2,44	6,80	8,65	0,50	1,54	2,44	4,43
1,5+2,0+2,0+2,0	1,36	1,81	1,81	1,81	1,97	6,80	7,61	0,38	1,59	1,87	4,29
1,5+2,0+2,0+2,5	1,28	1,70	1,70	2,13	1,97	6,80	7,78	0,36	1,58	1,95	4,31
1,5+2,0+2,0+3,5	1,13	1,51	1,51	2,64	2,32	6,80	8,18	0,46	1,57	2,16	4,35
1,5+2,0+2,0+4,2	1,05	1,40	1,40	2,94	2,32	6,80	8,34	0,46	1,56	2,25	4,37
1,5+2,0+2,0+5,0	0,97	1,30	1,30	3,24	2,45	6,80	8,77	0,42	1,53	2,51	4,47
1,5+2,0+2,5+2,5	1,20	1,60	2,00	2,00	1,97	6,80	7,86	0,36	1,58	1,99	4,33
1,5+2,0+2,5+3,5	1,07	1,43	1,79	2,51	2,32	6,80	8,26	0,46	1,56	2,21	4,37
1,5+2,0+2,5+4,2	1,00	1,33	1,67	2,80	2,32	6,80	8,43	0,46	1,55	2,30	4,39
1,5+2,0+2,5+5,0	0,93	1,24	1,55	3,09	2,45	6,80	8,85	0,42	1,52	2,55	4,49
1,5+2,0+3,5+3,5	0,97	1,30	2,27	2,27	1,98	6,80	8,64	0,37	1,55	2,44	4,41
1,5+2,5+2,5+2,5	1,13	1,89	1,89	1,89	1,97	6,80	8,18	0,33	1,57	2,16	4,35
1,5+2,5+2,5+3,5	1,02	1,70	1,70	2,38	2,32	6,80	8,49	0,40	1,55	2,34	4,39
1,5+2,5+2,5+4,2	0,95	1,59	1,59	2,67	2,32	6,80	8,50	0,41	1,55	2,34	4,41
1,5+2,5+3,5+3,5	0,93	1,55	2,16	2,16	2,32	6,80	8,71	0,40	1,54	2,48	4,43
2,0+2,0+2,0+2,0	1,70	1,70	1,70	1,70	1,97	6,80	7,78	0,38	1,58	1,95	4,31
2,0+2,0+2,0+2,5	1,60	1,60	1,60	2,00	1,97	6,80	7,95	0,36	1,58	2,04	4,33
2,0+2,0+2,0+3,5	1,43	1,43	1,43	2,51	1,97	6,80	8,33	0,37	1,56	2,25	4,37
2,0+2,0+2,0+4,2	1,33	1,33	1,33	2,80	1,97	6,80	8,49	0,37	1,55	2,34	4,39
2,0+2,0+2,0+5,0	1,24	1,24	1,24	3,09	2,45	6,80	8,91	0,42	1,52	2,61	4,49
2,0+2,0+2,5+2,5	1,51	1,51	1,89	1,89	1,97	6,80	8,10	0,37	1,57	2,12	4,35
2,0+2,0+2,5+3,5	1,36	1,36	1,70	2,38	2,32	6,80	8,49	0,41	1,55	2,34	4,39
2,0+2,0+2,5+4,2	1,27	1,27	1,59	2,67	2,32	6,80	8,64	0,41	1,55	2,44	4,41
2,0+2,0+3,5+3,5	1,24	1,24	2,16	2,16	2,44	6,80	8,78	0,41	1,55	2,53	4,41
2,0+2,5+2,5+2,5	1,43	1,79	1,79	1,79	1,97	6,80	8,33	0,37	1,56	2,25	4,37
2,0+2,5+2,5+3,5	1,30	1,62	1,62	2,27	2,32	6,80	8,63	0,41	1,55	2,44	4,41
2,5+2,5+2,5+2,5	1,70	1,70	1,70	1,70	2,32	6,80	8,56	0,42	1,55	2,39	4,39
2,5+2,5+2,5+3,5	1,55	1,55	1,55	2,16	2,44	6,80	8,90	0,42	1,54	2,63	4,43

Chauffage

Unité intérieure	Puissance calorifique (kW)				Puissance totale (kW)			Puissance absorbée (kW)			COP
	Pièce A	Pièce B	Pièce C	Pièce D	Mini.	Nom.	Maxi.	Mini.	Nom.	Maxi.	
2,15	2,69	3,76	---	2,40	8,60	10,63	0,46	2,02	2,65	4,27	
1,98	2,47	4,15	---	2,41	8,60	10,64	0,46	2,01	2,64	4,29	
1,81	2,26	4,53	---	2,81	8,60	11,06	0,56	1,98	2,75	4,34	
1,64	2,05	4,91	---	3,02	8,60	11,07	0,56	1,98	2,43	4,36	
1,91	3,34	3,34	---	2,69	8,60	10,76	0,52	2,00	2,70	4,32	
1,77	3,10	3,72	---	2,69	8,60	10,76	0,52	1,99	2,69	4,33	
1,64	2,87	4,10	---	3,00	8,60	11,11	0,58	1,98	2,82	4,36	
1,65	3,47	3,47	---	2,69	8,60	10,77	0,52	1,97	2,69	4,38	
2,87	2,87	2,87	---	2,31	8,60	10,65	0,45	1,99	2,64	4,32	
2,53	2,53	3,54	---	2,50	8,60	10,87	0,48	1,99	2,72	4,34	
2,34	2,34	3,93	---	2,50	8,60	10,88	0,48	1,97	2,72	4,37	
2,15	2,15	4,30	---	2,91	8,60	11,07	0,58	1,96	2,78	4,41	
1,95	1,95	4,69	---	3,12	8,60	11,08	0,58	1,94	2,43	4,45	
2,26	3,17	3,17	---	2,78	8,60	11,00	0,53	1,96	2,72	4,40	
2,11	2,95	3,54	---	2,79	8,60	11,01	0,53	1,96	2,71	4,41	
1,95	2,74	3,91	---	3,19	8,60	11,08	0,60	1,90	2,74	4,54	
1,97	3,31	3,31	---	2,79	8,60	11,01	0,53	1,95	2,71	4,42	
2,87	2,87	2,87	---	2,98	8,60	11,06	0,57	1,94	2,79	4,44	
1,95	1,95	1,95	1,95	2,47	7,80	10,07	0,49	1,62	2,12	4,82	
1,89	1,89	1,89	2,52	2,47	8,20	10,25	0,49	1,77	2,19	4,65	
1,84	1,84	1,84	3,07	2,57	8,60	10,36	0,50	1,88	2,20	4,59	
1,61	1,61	1,61	3,76	2,77	8,60	10,46	0,54	1,84	2,21	4,68	
1,48	1,48	1,48	4,15	2,78	8,60	10,46	0,53	1,84	2,20	4,70	
1,36	1,36	1,36	4,53	3,10	8,60	10,52	0,59	1,83	2,13	4,71	
1,23	1,23	1,23	4,91	3,04	8,60	10,88	0,45	1,79	1,98	4,81	
1,84	1,84	2,46	2,46	2,47	8,60	10,44	0,49	1,87	2,26	4,60	
1,72	1,72	2,29	2,87	2,57	8,60	10,54	0,50	1,87	2,27	4,62	
1,52	1,52	2,02	3,54	2,77	8,60	10,64	0,54	1,84	2,26	4,70	
1,40	1,40	1,87	3,93	2,78	8,60	10,65	0,53	1,82	2,25	4,74	
1,29	1,29	1,72	4,30	3,10	8,60	10,71	0,59	1,82	2,20	4,75	
1,17	1,17	1,56	4,69	3,04	8,60	11,07	0,45	1,78	2,04	4,85	
1,61	1,61	2,69	2,69	2,67	8,60	10,55	0,52	1,86	2,23	4,63	
1,43	1,43	2,39	3,34	2,98	8,60	10,65	0,59	1,82	2,27	4,74	
1,33	1,33	2,22	3,72	2,98	8,60	10,65	0,58	1,81	2,27	4,77	
1,23	1,23	2,05	4,10	3,10	8,60	10,90	0,59	1,80	2,25	4,80	
1,29	1,29	3,01	3,01	3,18	8,60	10,75	0,64	1,78	2,30	4,85	
1,21	1,21	2,81	3,38	2,99	8,60	10,85	0,58	1,78	2,34	4,86	
1,72	2,29	2,29	2,29	2,47	8,60	10,63	0,49	1,87	2,34	4,62	
1,61	2,15	2,15	2,69	2,57	8,60	10,72	0,50				

4MXM80A9

Tableaux des combinaisons

Rafraîchissement

Unité intérieure	Puissance frigorifique (kW)				Puissance totale (kW)			Puissance absorbée (kW)			EER
	Pièce A	Pièce B	Pièce C	Pièce D	Mini.	Nom.	Maxi.	Mini.	Nom.	Maxi.	
1,5	1,80	---	---	---	1,73	1,80	2,89	0,42	0,52	1,00	---
2,0	2,00	---	---	---	1,78	2,00	3,05	0,45	0,60	1,04	---
2,5	2,50	---	---	---	1,85	2,50	3,59	0,48	0,78	1,31	---
3,5	3,50	---	---	---	1,89	3,50	4,95	0,48	1,19	1,52	---
4,2	---	4,20	---	---	1,94	4,20	5,02	0,49	1,43	1,53	---
5,0	---	5,00	---	---	2,05	5,00	5,76	0,46	1,67	1,76	---
6,0	---	6,00	---	---	2,15	6,00	6,73	0,46	2,01	2,36	---
7,1	---	7,10	---	---	2,26	7,10	7,41	0,49	2,71	2,75	---
1,5+1,5	1,50	1,50	---	---	1,87	3,00	4,19	0,42	0,56	0,89	5,36
1,5+2,0	1,50	2,00	---	---	1,89	3,50	4,69	0,46	0,69	1,05	5,10
1,5+2,5	1,50	2,50	---	---	1,95	4,00	5,18	0,42	0,83	1,23	4,80
1,5+3,5	1,50	3,50	---	---	2,05	5,00	6,00	0,42	1,16	1,55	4,31
1,5+4,2	1,50	4,20	---	---	2,12	5,70	6,52	0,46	1,43	1,79	3,98
1,5+5,0	1,50	5,00	---	---	2,20	6,50	7,12	0,47	1,70	2,01	3,83
1,5+6,0	1,48	5,92	---	---	2,32	7,40	7,82	0,51	2,16	2,40	3,43
1,5+7,1	1,40	6,60	---	---	2,47	8,00	8,43	0,54	2,45	2,81	3,26
2,0+2,0	2,00	2,00	---	---	1,95	4,00	5,51	0,46	0,84	1,36	4,79
2,0+2,5	2,00	2,50	---	---	2,00	4,50	5,85	0,46	0,99	1,50	4,53
2,0+3,5	2,00	3,50	---	---	2,10	5,50	6,51	0,46	1,35	1,79	4,08
2,0+4,2	2,00	4,20	---	---	2,17	6,20	6,91	0,46	1,64	2,00	3,78
2,0+5,0	2,00	5,00	---	---	2,25	7,00	7,51	0,47	1,95	2,23	3,59
2,0+6,0	1,85	5,55	---	---	2,39	7,40	8,08	0,51	2,16	2,57	3,43
2,0+7,1	1,76	6,24	---	---	2,53	8,00	8,65	0,54	2,45	3,00	3,26
2,5+2,5	2,50	2,50	---	---	2,05	5,00	6,28	0,42	1,17	1,69	4,29
2,5+3,5	2,50	3,50	---	---	2,15	6,00	6,82	0,46	1,55	1,95	3,88
2,5+4,2	2,50	4,20	---	---	2,22	6,70	7,29	0,46	1,89	2,21	3,55
2,5+5,0	2,47	4,93	---	---	2,32	7,40	7,80	0,50	2,16	2,39	3,42
2,5+6,0	2,35	5,65	---	---	2,46	8,00	8,35	0,54	2,45	2,75	3,26
2,5+7,1	2,08	5,92	---	---	2,60	8,00	8,89	0,54	2,45	3,19	3,27
3,5+3,5	3,50	3,50	---	---	2,25	7,00	7,51	0,46	2,04	2,33	3,44
3,5+4,2	3,50	4,20	---	---	2,35	7,70	7,93	0,50	2,47	2,61	3,11
3,5+5,0	3,29	4,71	---	---	2,46	8,00	8,36	0,53	2,45	2,75	3,27
3,5+6,0	2,95	5,05	---	---	2,58	8,00	8,86	0,54	2,49	3,13	3,21
3,5+7,1	2,64	5,36	---	---	2,74	8,00	8,51	0,58	2,46	2,82	3,25
4,2+4,2	4,00	4,00	---	---	2,44	8,00	8,31	0,53	2,66	2,91	3,00
4,2+5,0	3,65	4,35	---	---	2,54	8,00	8,68	0,53	2,45	3,00	3,27
4,2+6,0	3,29	4,71	---	---	2,68	8,00	9,09	0,58	2,49	3,32	3,21
4,2+7,1	2,97	5,03	---	---	2,83	8,00	9,37	0,62	2,46	3,59	3,26
5,0+5,0	4,00	4,00	---	---	2,65	8,00	8,88	0,57	2,39	2,96	3,35
5,0+6,0	3,64	4,36	---	---	2,79	8,00	9,39	0,62	2,35	3,36	3,41
5,0+7,1	3,31	4,69	---	---	2,94	8,00	9,55	0,62	2,35	3,50	3,41
6,0+6,0	4,36	3,64	---	---	2,93	8,00	9,60	0,62	2,35	3,56	3,41
6,0+7,1	3,66	4,34	---	---	3,22	8,00	9,81	0,58	2,34	3,71	3,42
7,1+7,1	4,00	4,00	---	---	3,38	8,00	9,83	0,61	2,30	3,71	3,47
1,5+1,5+1,5	1,50	1,50	1,50	---	2,00	4,50	5,58	0,44	0,90	1,23	4,98
1,5+1,5+2,0	1,50	1,50	2,00	---	2,05	5,00	5,98	0,48	1,04	1,37	4,79
1,5+1,5+2,5	1,50	1,50	2,50	---	2,10	5,50	6,37	0,48	1,21	1,51	4,55
1,5+1,5+3,5	1,50	1,50	3,50	---	2,20	6,50	7,13	0,48	1,55	1,82	4,18
1,5+1,5+4,2	1,50	1,50	4,20	---	2,28	7,20	7,60	0,48	1,86	2,03	3,88
1,5+1,5+5,0	1,39	1,39	4,63	---	2,39	7,40	8,10	0,52	1,87	2,21	3,95
1,5+1,5+6,0	1,33	1,33	5,33	---	2,52	8,00	8,55	0,55	2,15	2,45	3,72
1,5+1,5+7,1	1,19	1,19	5,62	---	2,67	8,00	9,07	0,59	2,15	2,76	3,72
1,5+2,0+2,0	1,50	2,00	2,00	---	2,10	5,50	6,36	0,48	1,21	1,51	4,55
1,5+2,0+2,5	1,50	2,00	2,50	---	2,15	6,00	6,74	0,48	1,39	1,66	4,32
1,5+2,0+3,5	1,50	2,00	3,50	---	2,25	7,00	7,47	0,48	1,76	1,98	3,98
1,5+2,0+4,2	1,50	2,00	4,20	---	2,35	7,70	7,92	0,51	2,09	2,20	3,69
1,5+2,0+5,0	1,41	1,88	4,71	---	2,46	8,00	8,31	0,54	2,18	2,33	3,66
1,5+2,0+6,0	1,26	1,68	5,05	---	2,58	8,00	8,86	0,55	2,15	2,63	3,72
1,5+2,0+7,1	1,13	1,51	5,36	---	2,74	8,00	9,26	0,59	2,15	2,89	3,72
1,5+2,5+2,5	1,50	2,50	2,50	---	2,20	6,50	7,11	0,48	1,56	1,82	4,17
1,5+2,5+3,5	1,48	2,47	3,45	---	2,32	7,40	7,82	0,51	1,95	2,14	3,79
1,5+2,5+4,2	1,46	2,44	4,10	---	2,42	8,00	8,25	0,51	2,25	2,37	3,56
1,5+2,5+5,0	1,33	2,22	4,44	---	2,52	8,00	8,64	0,54	2,18	2,51	3,67
1,5+2,5+6,0	1,20	2,00	4,80	---	2,65	8,00	9,07	0,55	2,15	2,76	3,72
1,5+2,5+7,1	1,08	1,80	5,12	---	2,80	8,00	9,37	0,59	2,15	2,95	3,73
1,5+3,5+3,5	1,41	3,29	3,29	---	2,46	8,00	8,38	0,54	2,24	2,44	3,57
1,5+3,5+4,2	1,30	3,04	3,65	---	2,54	8,00	8,69	0,54	2,24	2,62	3,58

Chauffage

Unité intérieure	Puissance calorifique (kW)				Puissance totale (kW)			Puissance absorbée (kW)			COP
	Pièce A	Pièce B	Pièce C	Pièce D	Mini.	Nom.	Maxi.	Mini.	Nom.	Maxi.	
1,5	1,88	---	---	---	1,25	1,88	4,10	0,29	0,51	1,23	---
2,0	2,46	---	---	---	1,28	2,46	4,26	0,30	0,66	1,29	---
2,5	3,08	---	---	---	1,33	3,08	4,73	0,32	0,86	1,38	---
3,5	4,31	---	---	---	1,45	4,31	5,31	0,33	1,39	1,68	---
4,2	---	5,18	---	---	1,49	5,18	6,16	0,34	1,63	1,90	---
5,0	---	6,15	---	---	1,86	6,15	7,40	0,43	1,74	2,77	---
6,0	---	7,38	---	---	2,15	7,38	9,00	0,53	2,15	3,11	---
7,1	---	8,74	---	---	2,45	8,74	9,36	0,57	2,71	3,45	---
1,5+1,5	1,85	1,85	---	---	1,45	3,70	7,54	0,41	0,69	7,54	5,34
1,5+2,0	1,84	2,46	---	---	1,51	4,30	7,94	0,41	0,85	7,94	5,06
1,5+2,5	1,84	3,06	---	---	1,65	4,90	8,08	0,45	1,02	8,08	4,82
1,5+3,5	1,83	4,27	---	---	1,94	6,10	8,61	0,52	1,40	8,61	4,36
1,5+4,2	1,84	5,16	---	---	2,14	7,00	9,02	0,55	1,71	9,02	4,10
1,5+5,0	1,85	6,15	---	---	2,38	8,00	10,50	0,50	1,98	10,50	4,03
1,5+6,0	1,80	7,20	---	---	2,68	9,00	10,63	0,44	2,38	10,63	3,78
1,5+7,1	1,67	7,93	---	---	3,01	9,60	10,77	0,50	2,62	10,77	3,66
2,0+2,0	2,45	2,45	---	---	1,65	4,90	8,08	0,32	1,02	8,08	4,82
2,0+2,5	2,44	3,06	---	---	1,80	5,50	8,22	0,35	1,20	8,22	4,60
2,0+3,5	2,44	4,26	---	---	2,09	6,70	8,74	0,40	1,60	8,74	4,18
2,0+4,2	2,45	5,15	---	---	2,28	7,60	9,15	0,44	1,93	9,15	3,94
2,0+5,0	2,43	6,07	---	---	2,68	8,50	10,63	0,44	2,16	10,63	3,93
2,0+6,0	2,33	6,98	---	---	2,84	9,30	10,89	0,47	2,50	10,89	3,73
2,0+7,1	2,11	7,49	---	---	3,17	9,60	11,02	0,54	2,61	11,02	3,68
2,5+2,5	3,05	3,05	---	---	1,94	6,10	8,61	0,39	1,39	8,61	4,39
2,5+3,5	3,04	4,26	---	---	2,23	7,30	9,13	0,52	1,84	9,13	3,96
2,5+4,2	3,06	5,14	---	---	2,44	8,20	9,41	0,54	2,16	9,41	3,79
2,5+5,0	3,00	6,00	---	---	2,68	9,00	10,76	0,44	2,37	10,76	3,79
2,5+6,0	2,82	6,78	---	---	3,00	9,60	11,02	0,50	2,61	11,02	3,67
2,5+7,1	2,50	7,10	---	---	3,33	9,60	10,91	0,57	2,60	10,91	3,70
3,5+3,5	4,25	4,25	---	---	2,52	8,50	9,63	0,55	2,37	9,63	3,59
3,5+4,2	4,09	4,91	---	---	2,72	9,00	10,28	0,45	2,53	10,28	3,56
3,5+5,0	3,91	5,59	---	---	3,01	9,50	11,01	0,50	2,60	11,01	3,65
3,5+6,0	3,54	6,06	---	---	3,33	9,60	11,14	0,57	2,61	11,14	3,67
3,5+7,1	3,17	6,43	---	---	3,65	9,60	11,15	0,64	2,60	11,15	3,70
4,2+4,2	4,75	4,75	---	---	3,03	9,50	10,07	0,51	2,63	10,07	3,61
4,2+5,0	4,38	5,22	---	---	3,16	9,60	11,05	0,53	2,57	11,05	3,74
4,2+6,0	3,95	5,65	---	---	3,48	9,60	11,06	0,60	2,55	11,06	3,76
4,2+7,1	3,57	6,03	---	---	3,80	9,60	11,07	0,66	2,54	11,07	3,78
5,0+5,0	4,80	4,80	---	---	3,45	9,60	11,15	0,58	2,42	11,15	3,96
5,0+6,0	4,36	5,24	---	---	3,77	9,60	11,15	0,64	2,41	11,15	3,98
5,0+7,1	3,97	5,63	---	---	3,93	9,60	11,16	0,67	2,40	11,16	4,01
6,0+6,0	4,80	4,80	---	---	3,93	9,60	11,16	0,67	2,40	1	

4MXM80A9

Tableaux des combinaisons

Rafraîchissement

Unité intérieure	Puissance frigorifique (kW)				Puissance totale (kW)			Puissance absorbée (kW)			EER
	Pièce A	Pièce B	Pièce C	Pièce D	Mini.	Nom.	Maxi.	Mini.	Nom.	Maxi.	
1,5+3,5+5,0	1,20	2,80	4,00	---	2,65	8,00	8,99	0,58	2,15	2,69	3,73
1,5+3,5+6,0	1,09	2,55	4,36	---	2,79	8,00	9,40	0,59	2,14	2,95	3,74
1,5+3,5+7,1	0,99	2,31	4,69	---	2,94	8,00	9,60	0,62	2,14	3,09	3,74
1,5+4,2+4,2	1,21	3,39	3,39	---	2,64	8,00	8,98	0,58	2,24	2,80	3,58
1,5+4,2+5,0	1,12	3,14	3,74	---	2,75	8,00	9,29	0,58	2,14	2,89	3,73
1,5+4,2+6,0	1,03	2,87	4,10	---	2,89	8,00	9,51	0,62	2,14	3,02	3,74
1,5+4,2+7,1	0,94	2,63	4,44	---	3,04	8,00	9,70	0,65	2,14	3,16	3,75
1,5+5,0+5,0	1,04	3,48	3,48	---	2,86	8,00	9,48	0,62	2,09	2,90	3,83
1,5+5,0+6,0	0,96	3,20	3,84	---	3,00	8,00	9,70	0,63	2,08	3,04	3,84
1,5+5,0+7,1	0,88	2,94	4,18	---	3,32	8,00	9,81	0,58	2,08	3,11	3,85
1,5+6,0+6,0	0,89	3,56	3,56	---	3,13	8,00	9,83	0,66	2,05	3,11	3,90
2,0+2,0+2,0	2,00	2,00	2,00	---	2,15	6,00	6,85	0,48	1,39	1,71	4,32
2,0+2,0+2,5	2,00	2,00	2,50	---	2,20	6,50	7,10	0,48	1,58	1,82	4,11
2,0+2,0+3,5	1,97	1,97	3,45	---	2,32	7,40	7,80	0,51	1,96	2,14	3,78
2,0+2,0+4,2	1,95	1,95	4,10	---	2,42	8,00	8,23	0,51	2,25	2,37	3,56
2,0+2,0+5,0	1,78	1,78	4,44	---	2,52	8,00	8,63	0,54	2,18	2,51	3,66
2,0+2,0+6,0	1,60	1,60	4,80	---	2,65	8,00	9,06	0,55	2,15	2,76	3,72
2,0+2,0+7,1	1,44	1,44	5,12	---	2,80	8,00	9,45	0,59	2,15	3,02	3,72
2,0+2,5+2,5	2,00	2,50	2,50	---	2,25	7,00	7,45	0,48	1,79	1,98	3,91
2,0+2,5+3,5	1,85	2,31	3,24	---	2,39	7,40	8,13	0,51	1,95	2,31	3,79
2,0+2,5+4,2	1,84	2,30	3,86	---	2,48	8,00	8,45	0,54	2,25	2,49	3,56
2,0+2,5+5,0	1,68	2,11	4,21	---	2,58	8,00	8,84	0,54	2,18	2,63	3,67
2,0+2,5+6,0	1,52	1,90	4,57	---	2,72	8,00	9,26	0,59	2,15	2,88	3,72
2,0+2,5+7,1	1,38	1,72	4,90	---	2,87	8,00	9,55	0,62	2,15	3,08	3,73
2,0+3,5+3,5	1,78	3,11	3,11	---	2,52	8,00	8,58	0,54	2,24	2,56	3,57
2,0+3,5+4,2	1,65	2,89	3,46	---	2,61	8,00	8,88	0,58	2,24	2,74	3,58
2,0+3,5+5,0	1,52	2,67	3,81	---	2,72	8,00	9,18	0,58	2,15	2,82	3,73
2,0+3,5+6,0	1,39	2,43	4,17	---	2,86	8,00	9,49	0,62	2,14	3,02	3,74
2,0+3,5+7,1	1,27	2,22	4,51	---	3,01	8,00	9,33	0,62	2,14	2,89	3,74
2,0+4,2+4,2	1,54	3,23	3,23	---	2,71	8,00	9,25	0,58	2,24	3,00	3,58
2,0+4,2+5,0	1,43	3,00	3,57	---	2,82	8,00	9,47	0,62	2,14	3,02	3,73
2,0+4,2+6,0	1,31	2,75	3,93	---	2,95	8,00	9,69	0,62	2,14	3,15	3,74
2,0+4,2+7,1	1,20	2,53	4,27	---	3,11	8,00	9,88	0,65	2,14	3,29	3,75
2,0+5,0+5,0	1,33	3,33	3,33	---	2,93	8,00	9,67	0,62	2,09	3,04	3,83
2,0+5,0+6,0	1,23	3,08	3,69	---	3,06	8,00	9,79	0,65	2,08	3,11	3,84
2,0+5,0+7,1	1,13	2,84	4,03	---	3,32	8,00	9,81	0,58	2,08	3,11	3,85
2,0+6,0+6,0	1,14	3,43	3,43	---	3,32	8,00	9,83	0,58	2,05	3,11	3,90
2,5+2,5+2,5	2,47	2,47	2,47	---	2,32	7,40	7,79	0,51	1,96	2,14	3,78
2,5+2,5+3,5	2,35	2,35	3,29	---	2,46	8,00	8,35	0,54	2,25	2,43	3,56
2,5+2,5+4,2	2,17	2,17	3,65	---	2,54	8,00	8,75	0,54	2,24	2,68	3,57
2,5+2,5+5,0	2,00	2,00	4,00	---	2,65	8,00	9,05	0,58	2,15	2,76	3,72
2,5+2,5+6,0	1,82	1,82	4,36	---	2,79	8,00	9,37	0,59	2,15	2,95	3,73
2,5+2,5+7,1	1,65	1,65	4,69	---	2,94	8,00	9,66	0,62	2,14	3,15	3,73
2,5+3,5+3,5	2,11	2,95	2,95	---	2,58	8,00	8,60	0,54	2,24	2,56	3,58
2,5+3,5+4,2	1,96	2,75	3,29	---	2,68	8,00	9,08	0,58	2,23	2,87	3,58
2,5+3,5+5,0	1,82	2,55	3,64	---	2,79	8,00	9,38	0,62	2,14	2,95	3,73
2,5+3,5+6,0	1,67	2,33	4,00	---	2,93	8,00	9,60	0,62	2,14	3,09	3,74
2,5+3,5+7,1	1,53	2,14	4,34	---	3,08	8,00	9,34	0,65	2,14	2,89	3,75
2,5+4,2+4,2	1,83	3,08	3,08	---	2,78	8,00	9,27	0,62	2,23	3,00	3,58
2,5+4,2+5,0	1,71	2,87	3,42	---	2,89	8,00	9,58	0,62	2,14	3,09	3,73
2,5+4,2+6,0	1,57	2,65	3,78	---	3,02	8,00	9,79	0,62	2,14	3,22	3,74
2,5+4,2+7,1	1,45	2,43	4,12	---	3,29	8,00	9,89	0,58	2,13	3,29	3,75
2,5+5,0+5,0	1,60	3,20	3,20	---	3,00	8,00	9,68	0,65	2,09	3,04	3,84
2,5+5,0+6,0	1,48	2,96	3,56	---	3,13	8,00	9,81	0,65	2,08	3,11	3,85
2,5+5,0+7,1	1,38	2,73	3,91	---	3,32	8,00	9,84	0,58	2,05	3,11	3,90
3,5+3,5+3,5	2,67	2,67	2,67	---	2,72	8,00	8,93	0,58	2,20	2,75	3,64
3,5+3,5+4,2	2,50	2,50	3,00	---	2,82	8,00	9,48	0,62	2,20	3,13	3,64
3,5+3,5+5,0	2,33	2,33	3,33	---	2,93	8,00	9,61	0,62	2,14	3,09	3,74
3,5+3,5+6,0	2,15	2,15	3,69	---	3,06	8,00	9,37	0,65	2,13	2,89	3,75
3,5+3,5+7,1	1,99	1,99	4,03	---	3,30	8,00	9,84	0,58	2,10	3,23	3,81
3,5+4,2+4,2	2,35	2,82	2,82	---	2,91	8,00	9,41	0,62	2,20	3,07	3,64
3,5+4,2+5,0	2,20	2,65	3,15	---	3,02	8,00	9,62	0,65	2,13	3,09	3,75
3,5+4,2+6,0	2,04	2,45	3,50	---	3,30	8,00	9,84	0,58	2,10	3,23	3,80
3,5+5,0+5,0	2,07	2,96	2,96	---	3,13	8,00	9,82	0,65	2,08	3,11	3,85
3,5+5,0+6,0	1,93	2,76	3,31	---	3,33	8,00	9,85	0,58	2,05	3,11	3,91
4,2+4,2+4,2	2,67	2,67	2,67	---	3,01	8,00	9,42	0,65	2,19	3,07	3,65
4,2+4,2+5,0	2,51	2,51	2,99	---	3,12	8,00	9,64	0,65	2,13	3,09	3,75

Chauffage

Unité intérieure	Puissance calorifique (kW)				Puissance totale (kW)			Puissance absorbée (kW)			COP
	Pièce A	Pièce B	Pièce C	Pièce D	Mini.	Nom.	Maxi.	Mini.	Nom.	Maxi.	
1,44	3,36	5,22	---	3,42	9,60	10,97	0,56	2,25	10,97	4,26	
1,31	3,05	5,76	---	3,74	9,60	11,24	0,62	2,24	11,24	4,28	
1,19	2,78	6,20	---	4,06	9,60	11,24	0,68	2,23	11,24	4,30	
1,45	4,07	3,33	---	3,44	9,60	10,80	0,57	2,35	10,80	4,09	
1,35	3,77	4,85	---	3,57	9,60	11,12	0,59	2,22	11,12	4,33	
1,23	3,45	5,38	---	3,89	9,60	11,26	0,64	2,21	11,26	4,35	
1,13	3,15	5,83	---	4,21	9,60	11,26	0,70	2,20	11,26	4,37	
1,25	4,17	3,75	---	3,88	9,60	11,15	0,63	2,13	11,15	4,52	
1,15	3,84	5,01	---	4,20	9,60	11,29	0,69	2,12	11,29	4,53	
1,06	3,53	5,45	---	4,35	9,60	11,43	0,72	2,11	11,43	4,55	
1,07	4,27	4,24	---	4,35	9,60	11,56	0,72	2,11	11,56	4,55	
2,50	2,50	1,11	---	2,23	7,50	10,48	0,45	1,67	10,48	4,49	
2,46	2,46	3,33	---	2,38	8,00	10,61	0,47	1,83	10,61	4,38	
2,40	2,40	4,85	---	2,81	9,00	10,75	0,46	2,19	10,75	4,11	
2,29	2,29	5,26	---	2,96	9,40	10,77	0,48	2,30	10,77	4,08	
2,13	2,13	5,85	---	3,10	9,60	10,97	0,50	2,25	10,97	4,26	
1,92	1,92	6,40	---	3,42	9,60	11,24	0,56	2,24	11,24	4,28	
1,73	1,73	6,82	---	3,74	9,60	11,24	0,62	2,23	11,24	4,30	
2,43	3,04	1,91	---	2,64	8,50	10,62	0,43	2,00	10,62	4,24	
2,33	2,91	4,65	---	2,80	9,30	10,75	0,46	2,32	10,75	4,02	
2,21	2,76	5,04	---	3,12	9,60	10,78	0,51	2,38	10,78	4,03	
2,02	2,53	5,52	---	3,26	9,60	11,10	0,53	2,25	11,10	4,27	
1,83	2,29	6,06	---	3,58	9,60	11,24	0,59	2,24	11,24	4,29	
1,66	2,07	6,49	---	3,90	9,60	11,25	0,65	2,23	11,25	4,31	
2,13	3,73	2,90	---	3,13	9,60	10,88	0,52	2,43	10,88	3,94	
1,98	3,46	4,48	---	3,28	9,60	10,78	0,54	2,38	10,78	4,03	
1,83	3,20	4,95	---	3,58	9,60	11,24	0,59	2,25	11,24	4,27	
1,67	2,92	5,49	---	3,90	9,60	11,24	0,65	2,24	11,24	4,29	
1,52	2,67	5,93	---	4,22	9,60	11,25	0,71	2,23	11,25	4,31	
1,85	3,88	3,20	---	3,60	9,60	10,80	0,60	2,34	10,80	4,11	
1,71	3,60	4,62	---	3,73	9,60	10,99	0,61	2,21	10,99	4,35	
1,57	3,30	5,14	---	4,05	9,60	11,26	0,67	2,20	11,26	4,36	
1,44	3,03	5,59	---	4,37	9,60	11,26	0,74	2,19	11,26	4,38	
1,60	4,00	3,61	---	4,04	9,60	11,15	0,66	2,12	11,15	4,53	
1,48	3,69	4,80	---	4,19	9,60	11,29	0,69	2,11	11,29	4,54	
1,36	3,40	5,24	---	4,51	9,60	11,43	0,75	2,10	11,43	4,56	
1,37	4,11	4,09	---	4,51	9,60	11,56	0,75	2,11	11,56	4,56	
3,20	3,20	1,71	---	2,80	9,60	10,76	0,46	2,42	10,76	3,96	
2,82	2,82	4,48	---	2,97	9,60	11,02	0,49	2,42	11,02	3,96	
2,61	2,61	4,74	---	3							

4MXM80A9

Tableaux des combinaisons

Rafraîchissement

Unité intérieure	Puissance frigorifique (kW)				Puissance totale (kW)			Puissance absorbée (kW)			EER
	Pièce A	Pièce B	Pièce C	Pièce D	Mini.	Nom.	Maxi.	Mini.	Nom.	Maxi.	
4,2+4,2+6,0	2,33	2,33	3,33	3,33	3,30	8,00	9,85	0,58	2,10	3,23	3,81
4,2+5,0+5,0	2,37	2,82	2,82	2,82	3,32	8,00	9,83	0,58	2,05	3,11	3,90
1,5+1,5+1,5+1,5	1,65	1,65	1,65	1,65	2,15	6,60	7,06	0,49	1,39	1,59	4,75
1,5+1,5+1,5+2,0	1,55	1,55	1,55	2,06	2,20	6,70	7,26	0,49	1,49	1,70	4,50
1,5+1,5+1,5+2,5	1,50	1,50	1,50	2,50	2,25	7,00	7,46	0,49	1,53	1,79	4,58
1,5+1,5+1,5+3,5	1,39	1,39	1,39	3,24	2,39	7,40	8,09	0,52	1,77	2,06	4,18
1,5+1,5+1,5+4,2	1,38	1,38	1,38	3,86	2,48	8,00	8,46	0,52	2,03	2,23	3,94
1,5+1,5+1,5+5,0	1,26	1,26	1,26	4,21	2,58	8,00	8,82	0,55	1,99	2,36	4,02
1,5+1,5+1,5+6,0	1,14	1,14	1,14	4,57	2,72	8,00	9,19	0,56	1,98	2,55	4,04
1,5+1,5+1,5+7,1	1,03	1,03	1,03	4,90	2,87	8,00	9,53	0,59	1,98	2,74	4,04
1,5+1,5+2,0+2,0	1,50	1,50	2,00	2,00	2,25	7,00	7,46	0,49	1,53	1,81	4,58
1,5+1,5+2,0+2,5	1,48	1,48	1,97	2,47	2,32	7,40	7,82	0,52	1,77	1,94	4,18
1,5+1,5+2,0+3,5	1,41	1,41	1,88	3,29	2,46	8,00	8,34	0,52	2,03	2,17	3,93
1,5+1,5+2,0+4,2	1,30	1,30	1,74	3,65	2,54	8,00	8,70	0,55	2,03	2,35	3,94
1,5+1,5+2,0+5,0	1,20	1,20	1,60	4,00	2,65	8,00	9,05	0,55	1,99	2,48	4,03
1,5+1,5+2,0+6,0	1,09	1,09	1,45	4,36	2,79	8,00	9,41	0,59	1,98	2,67	4,04
1,5+1,5+2,0+7,1	0,99	0,99	1,32	4,69	2,94	8,00	9,64	0,63	1,98	2,80	4,04
1,5+1,5+2,5+2,5	1,39	1,39	2,31	2,31	2,39	7,40	8,07	0,52	1,77	2,06	4,18
1,5+1,5+2,5+3,5	1,33	1,33	2,22	3,11	2,52	8,00	8,58	0,55	2,03	2,29	3,94
1,5+1,5+2,5+4,2	1,24	1,24	2,06	3,46	2,61	8,00	8,93	0,55	2,03	2,47	3,94
1,5+1,5+2,5+5,0	1,14	1,14	1,90	3,81	2,72	8,00	9,17	0,59	1,98	2,55	4,03
1,5+1,5+2,5+6,0	1,04	1,04	1,74	4,17	2,86	8,00	9,53	0,59	1,98	2,74	4,04
1,5+1,5+2,5+7,1	0,95	0,95	1,59	4,51	3,01	8,00	9,75	0,63	1,98	2,87	4,04
1,5+1,5+3,5+3,5	1,20	1,20	2,80	2,80	2,65	8,00	9,07	0,55	2,00	2,54	4,00
1,5+1,5+3,5+4,2	1,12	1,12	2,62	3,14	2,75	8,00	9,30	0,59	2,00	2,66	4,00
1,5+1,5+3,5+5,0	1,04	1,04	2,43	3,48	2,86	8,00	9,54	0,59	1,98	2,74	4,04
1,5+1,5+3,5+6,0	0,96	0,96	2,24	3,84	3,00	8,00	9,67	0,63	1,95	2,81	4,10
1,5+1,5+3,5+7,1	0,88	0,88	2,06	4,18	3,15	8,00	9,78	0,66	1,95	2,87	4,10
1,5+1,5+4,2+4,2	1,05	1,05	2,95	2,95	2,84	8,00	9,52	0,59	2,00	2,79	4,00
1,5+1,5+4,2+5,0	0,98	0,98	2,75	3,28	2,95	8,00	9,65	0,63	1,98	2,81	4,04
1,5+1,5+4,2+6,0	0,91	0,91	2,55	3,64	3,09	8,00	9,78	0,63	1,95	2,87	4,10
1,5+1,5+4,2+7,1	0,84	0,84	2,35	3,97	3,38	8,00	9,79	0,57	1,95	2,87	4,10
1,5+1,5+5,0+5,0	0,92	0,92	3,08	3,08	3,06	8,00	9,77	0,63	1,94	2,82	4,13
1,5+1,5+5,0+6,0	0,86	0,86	2,86	3,43	3,20	8,00	9,78	0,66	1,93	2,82	4,13
1,5+2,0+2,0+2,0	1,48	1,97	1,97	1,97	2,32	7,40	7,81	0,52	1,77	1,94	4,17
1,5+2,0+2,0+2,5	1,39	1,85	1,85	2,31	2,39	7,40	8,07	0,52	1,77	2,06	4,18
1,5+2,0+2,0+3,5	1,33	1,78	1,78	3,11	2,52	8,00	8,57	0,55	2,03	2,29	3,93
1,5+2,0+2,0+4,2	1,24	1,65	1,65	3,46	2,61	8,00	8,92	0,55	2,03	2,47	3,94
1,5+2,0+2,0+5,0	1,14	1,52	1,52	3,81	2,72	8,00	9,17	0,59	1,99	2,54	4,03
1,5+2,0+2,0+6,0	1,04	1,39	1,39	4,17	2,86	8,00	9,52	0,59	1,98	2,74	4,04
1,5+2,0+2,0+7,1	0,95	1,27	1,27	4,51	3,01	8,00	9,74	0,63	1,98	2,87	4,04
1,5+2,0+2,5+2,5	1,41	1,88	2,35	2,35	2,46	8,00	8,32	0,52	2,04	2,17	3,93
1,5+2,0+2,5+3,5	1,26	1,68	2,11	2,95	2,58	8,00	8,81	0,55	2,03	2,41	3,94
1,5+2,0+2,5+4,2	1,18	1,57	1,96	3,29	2,68	8,00	9,15	0,59	2,03	2,60	3,94
1,5+2,0+2,5+5,0	1,09	1,45	1,82	3,64	2,79	8,00	9,40	0,59	1,98	2,67	4,03
1,5+2,0+2,5+6,0	1,00	1,33	1,67	4,00	2,93	8,00	9,64	0,63	1,98	2,80	4,04
1,5+2,0+2,5+7,1	0,92	1,22	1,53	4,34	3,08	8,00	9,75	0,63	1,98	2,87	4,04
1,5+2,0+3,5+3,5	1,14	1,52	2,67	2,67	2,72	8,00	9,18	0,59	2,00	2,60	4,00
1,5+2,0+3,5+4,2	1,07	1,43	2,50	3,00	2,82	8,00	9,40	0,59	2,00	2,73	4,00
1,5+2,0+3,5+5,0	1,00	1,33	2,33	3,33	2,93	8,00	9,64	0,63	1,98	2,81	4,04
1,5+2,0+3,5+6,0	0,92	1,23	2,15	3,69	3,06	8,00	9,77	0,63	1,95	2,87	4,10
1,5+2,0+3,5+7,1	0,85	1,13	1,99	4,03	3,38	8,00	9,78	0,57	1,95	2,87	4,10
1,5+2,0+4,2+4,2	1,01	1,34	2,82	2,82	2,91	8,00	9,62	0,62	2,00	2,86	4,00
1,5+2,0+4,2+5,0	0,94	1,26	2,65	3,15	3,02	8,00	9,76	0,63	1,98	2,87	4,04
1,5+2,0+4,2+6,0	0,88	1,17	2,45	3,50	3,16	8,00	9,78	0,66	1,95	2,87	4,10
1,5+2,0+5,0+5,0	0,89	1,19	2,96	2,96	3,13	8,00	9,77	0,65	1,94	2,82	4,13
1,5+2,0+5,0+6,0	0,83	1,10	2,76	3,31	3,40	8,00	9,78	0,57	1,93	2,82	4,13
1,5+2,5+2,5+2,5	1,33	2,22	2,22	2,22	2,52	8,00	8,56	0,55	2,04	2,29	3,93
1,5+2,5+2,5+3,5	1,20	2,00	2,00	2,80	2,65	8,00	9,05	0,55	2,03	2,54	3,94
1,5+2,5+2,5+4,2	1,12	1,87	1,87	3,14	2,75	8,00	9,27	0,59	2,03	2,66	3,94
1,5+2,5+2,5+5,0	1,04	1,74	1,74	3,48	2,86	8,00	9,52	0,59	1,98	2,74	4,03
1,5+2,5+2,5+6,0	0,96	1,60	1,60	3,84	3,00	8,00	9,65	0,63	1,98	2,81	4,04
1,5+2,5+2,5+7,1	0,88	1,47	1,47	4,18	3,15	8,00	9,76	0,66	1,98	2,87	4,04
1,5+2,5+3,5+3,5	1,09	1,82	2,55	2,55	2,79	8,00	9,41	0,59	2,00	2,73	4,00
1,5+2,5+3,5+4,2	1,03	1,71	2,39	2,87	2,89	8,00	9,52	0,62	2,00	2,79	4,00
1,5+2,5+3,5+5,0	0,96	1,60	2,24	3,20	3,00	8,00	9,65	0,63	1,98	2,81	4,04

Chauffage

Unité intérieure	Puissance calorifique (kW)				Puissance totale (kW)			Puissance absorbée (kW)			COP
	Pièce A	Pièce B	Pièce C	Pièce D	Mini.	Nom.	Maxi.	Mini.	Nom.	Maxi.	
4,2+4,2+6,0	2,80	2,80	4,30	---	4,68	9,60	11,28	0,79	2,16	11,28	4,45
4,2+5,0+5,0	2,84	3,38	3,33	---	4,67	9,60	11,16	0,77	2,09	11,16	4,60
1,5+1,5+1,5+1,5	1,83	1,83	1,83	1,83	2,23	7,30	10,10	0,39	1,46	2,30	5,00
1,5+1,5+1,5+2,0	1,85	1,85	1,85	2,46	2,38	8,00	10,32	0,39	1,64	2,36	4,88
1,5+1,5+1,5+2,5	1,82	1,82	1,82	3,04	2,58	8,50	10,39	0,41	1,80	2,39	4,72
1,5+1,5+1,5+3,5	1,74	1,74	1,74	4,07	2,91	9,30	10,60	0,46	2,05	2,46	4,54
1,5+1,5+1,5+4,2	1,66	1,66	1,66	4,63	3,06	9,60	11,23	0,49	2,12	2,67	4,53
1,5+1,5+1,5+5,0	1,52	1,52	1,52	5,05	3,37	9,60	11,30	0,53	2,05	2,59	4,68
1,5+1,5+1,5+6,0	1,37	1,37	1,37	5,49	3,53	9,60	11,51	0,56	2,04	2,67	4,71
1,5+1,5+1,5+7,1	1,24	1,24	1,24	5,88	3,85	9,60	11,57	0,62	2,04	2,67	4,71
1,5+1,5+2,0+2,0	1,82	1,82	2,43	2,43	2,58	8,50	10,53	0,41	1,80	2,44	4,72
1,5+1,5+2,0+2,5	1,80	1,80	2,40	3,00	2,74	9,00	10,60	0,44	1,95	2,45	4,62
1,5+1,5+2,0+3,5	1,69	1,69	3,84	3,95	3,07	9,60	10,74	0,49	2,14	10,74	4,48
1,5+1,5+2,0+4,2	1,57	1,57	2,26	4,38	3,23	9,60	11,29	0,51	2,11	11,29	4,54
1,5+1,5+2,0+5,0	1,44	1,44	2,09	4,80	3,37	9,60	11,30	0,53	2,05	11,30	4,69
1,5+1,5+2,0+6,0	1,31	1,31	1,92	5,24	3,69	9,60	11,57	0,59	2,04	11,57	4,71
1,5+1,5+2,0+7,1	1,19	1,19	1,75	5,63	4,01	9,60	11,57	0,64	2,03	11,57	4,72
1,5+1,5+2,5+2,5	1,80	1,80	1,98	3,00	2,90	9,60	10,60	0,46	2,14	10,60	4,49
1,5+1,5+2,5+3,5	1,60	1,60	3,00	3,73	3,23	9,60	11,28	0,52	2,14	11,28	4,49
1,5+1,5+2,5+4,2	1,48	1,48	2,67	4,16	3,39	9,60	11,29	0,54	2,11	11,29	4,55
1,5+1,5+2,5+5,0	1,37	1,37	2,47	4,57	3,53	9,60	11,30	0,56	2,04	11,30	4,70
1,5+1,5+2,5+6,0	1,25	1,25	2,29	5,01	3,85	9,60	11,57	0,61	2,04	11,57	4,71
1,5+1,5+2,5+7,1	1,14	1,14	2,09	5,41	4,17	9,60	11,57	0,67	2,03	11,57	4,73
1,5+1,5+3,5+3,5	1,44	1,44	2,67	3,36	3,39	9,60	11,28	0,55	2,14	11,28	4,49
1,5+1,5+3,5+4,2	1,35	1,35	3,36	3,77	3,55	9,60	11,29	0,57	2,11	11,29	4,55
1,5+1,5+3,5+5,0	1,25	1,25	3,14	4,17	3,86	9,60	11,30	0,62	2,04	11,30	4,70
1,5+1,5+3,5+6,0	1,15	1,15	2,92	4,61	4,18	9,60	11,57	0,67	2,04	11,57	4,71
1,5+1,5+3,5+7,1	1,06	1,06	2,69	5,01	4,49	9,60	11,71	0,73	2,03	11,71	4,73
1,5+1,5+4,2+4,2	1,26	1,26	2,96	3,54	3,87	9,60	11,30	0,62	2,08	2,6	

4MXM80A9

Tableaux des combinaisons

Rafraîchissement

Unité intérieure	Puissance frigorifique (kW)				Puissance totale (kW)			Puissance absorbée (kW)			EER
	Pièce A	Pièce B	Pièce C	Pièce D	Mini.	Nom.	Maxi.	Mini.	Nom.	Maxi.	
1,5+2,5+3,5+6,0	0,89	1,48	2,07	3,56	3,13	8,00	9,78	0,66	1,95	2,87	4,10
1,5+2,5+4,2+4,2	0,97	1,61	2,71	2,71	2,98	8,00	9,63	0,62	2,00	2,86	4,01
1,5+2,5+4,2+5,0	0,91	1,52	2,55	3,03	3,09	8,00	9,77	0,65	1,98	2,87	4,05
1,5+2,5+4,2+6,0	0,85	1,41	2,37	3,38	3,38	8,00	9,79	0,57	1,95	2,87	4,10
1,5+2,5+5,0+5,0	0,86	1,43	2,86	2,86	3,20	8,00	9,77	0,65	1,94	2,82	4,13
1,5+3,5+3,5+3,5	1,00	2,33	2,33	2,33	2,93	8,00	9,65	0,62	1,99	2,86	4,01
1,5+3,5+3,5+4,2	0,94	2,20	2,20	2,65	3,02	8,00	9,76	0,62	1,99	2,93	4,01
1,5+3,5+3,5+5,0	0,89	2,07	2,07	2,96	3,13	8,00	9,79	0,65	1,95	2,87	4,10
1,5+3,5+3,5+6,0	0,83	1,93	1,93	3,31	3,39	8,00	9,81	0,57	1,95	2,88	4,11
1,5+3,5+4,2+4,2	0,90	2,09	2,51	2,51	3,12	8,00	9,77	0,65	1,99	2,93	4,02
1,5+3,5+4,2+5,0	0,85	1,97	2,37	2,82	3,38	8,00	9,80	0,57	1,95	2,88	4,11
1,5+4,2+2,2+4,2	0,85	2,38	2,38	2,38	3,36	8,00	9,78	0,57	1,99	2,93	4,02
2,0+2,0+2,0+2,0	1,85	1,85	1,85	1,85	2,39	7,40	8,18	0,52	1,77	2,11	4,17
2,0+2,0+2,0+2,5	1,88	1,88	1,88	2,35	2,46	8,00	8,42	0,52	2,04	2,23	3,92
2,0+2,0+2,0+3,5	1,68	1,68	1,68	2,95	2,58	8,00	8,80	0,55	2,03	2,41	3,93
2,0+2,0+2,0+4,2	1,57	1,57	1,57	3,29	2,68	8,00	9,14	0,59	2,03	2,60	3,94
2,0+2,0+2,0+5,0	1,45	1,45	1,45	3,64	2,79	8,00	9,39	0,59	1,99	2,67	4,03
2,0+2,0+2,0+6,0	1,33	1,33	1,33	4,00	2,93	8,00	9,63	0,63	1,98	2,80	4,04
2,0+2,0+2,0+7,1	1,22	1,22	1,22	4,34	3,08	8,00	9,74	0,63	1,98	2,87	4,04
2,0+2,0+2,5+2,5	1,73	1,73	2,17	2,17	2,52	7,80	8,67	0,55	1,94	2,35	4,03
2,0+2,0+2,5+3,5	1,60	1,60	2,00	2,80	2,65	8,00	9,04	0,55	2,03	2,54	3,94
2,0+2,0+2,5+4,2	1,50	1,50	1,87	3,14	2,75	8,00	9,26	0,59	2,03	2,66	3,94
2,0+2,0+2,5+5,0	1,39	1,39	1,74	3,48	2,86	8,00	9,51	0,59	1,98	2,74	4,03
2,0+2,0+2,5+6,0	1,28	1,28	1,60	3,84	3,00	8,00	9,74	0,63	1,98	2,87	4,04
2,0+2,0+2,5+7,1	1,18	1,18	1,47	4,18	3,15	8,00	9,86	0,66	1,98	2,94	4,04
2,0+2,0+3,5+3,5	1,45	1,45	2,55	2,55	2,79	8,00	9,18	0,59	2,00	2,60	4,00
2,0+2,0+3,5+4,2	1,37	1,37	2,39	2,87	2,89	8,00	9,51	0,62	2,00	2,79	4,00
2,0+2,0+3,5+5,0	1,28	1,28	2,24	3,20	3,00	8,00	9,75	0,63	1,98	2,87	4,04
2,0+2,0+3,5+6,0	1,19	1,19	2,07	3,56	3,13	8,00	9,77	0,66	1,95	2,87	4,10
2,0+2,0+4,2+4,2	1,29	1,29	2,71	2,71	2,98	8,00	9,72	0,62	2,00	2,93	4,00
2,0+2,0+4,2+5,0	1,21	1,21	2,55	3,03	3,09	8,00	9,76	0,65	1,98	2,87	4,04
2,0+2,0+4,2+6,0	1,13	1,13	2,37	3,38	3,38	8,00	9,88	0,57	1,95	2,94	4,10
2,0+2,0+5,0+5,0	1,14	1,14	2,86	2,86	3,20	8,00	9,87	0,65	1,94	2,88	4,13
2,0+2,5+2,5+2,5	1,68	2,11	2,11	2,11	2,58	8,00	9,80	0,55	2,04	2,47	3,93
2,0+2,5+2,5+3,5	1,52	1,90	1,90	2,67	2,72	8,00	9,27	0,59	2,03	2,66	3,94
2,0+2,5+2,5+4,2	1,43	1,79	1,79	3,00	2,82	8,00	9,49	0,59	2,03	2,79	3,94
2,0+2,5+2,5+5,0	1,33	1,67	1,67	3,33	2,93	8,00	9,62	0,63	1,98	2,80	4,03
2,0+2,5+2,5+6,0	1,23	1,54	1,54	3,69	3,06	8,00	9,75	0,63	1,98	2,87	4,04
2,0+2,5+2,5+7,1	1,13	1,42	1,42	4,03	3,38	8,00	9,87	0,57	1,98	2,94	4,04
2,0+2,5+3,5+3,5	1,39	1,74	2,43	2,43	2,86	8,00	9,41	0,62	2,00	2,73	4,00
2,0+2,5+3,5+4,2	1,31	1,64	2,30	2,75	2,95	8,00	9,73	0,62	2,00	2,93	4,00
2,0+2,5+3,5+5,0	1,23	1,54	2,15	3,08	3,06	8,00	9,76	0,65	1,98	2,87	4,04
2,0+2,5+3,5+6,0	1,14	1,43	2,00	3,43	3,20	8,00	9,89	0,66	1,95	2,94	4,10
2,0+2,5+4,2+4,2	1,24	1,55	2,60	2,60	3,05	8,00	9,73	0,65	2,00	2,93	4,01
2,0+2,5+4,2+5,0	1,17	1,46	2,45	2,92	3,16	8,00	9,87	0,65	1,98	2,94	4,05
2,0+2,5+5,0+5,0	1,10	1,38	2,76	2,76	3,40	8,00	9,88	0,57	1,94	2,88	4,13
2,0+3,5+3,5+3,5	1,28	2,24	2,24	2,24	3,00	8,00	9,44	0,62	1,99	2,73	4,01
2,0+3,5+3,5+4,2	1,21	2,12	2,12	2,55	3,09	8,00	9,76	0,65	1,99	2,93	4,01
2,0+3,5+3,5+5,0	1,14	2,00	2,00	2,86	3,20	8,00	9,89	0,65	1,95	2,94	4,10
2,0+3,5+4,2+4,2	1,15	2,01	2,42	2,42	3,36	8,00	9,87	0,57	1,99	3,00	4,02
2,5+2,5+2,5+2,5	2,00	2,00	2,00	2,00	2,65	8,00	9,03	0,55	2,03	2,53	3,93
2,5+2,5+2,5+3,5	1,82	1,82	1,82	2,55	2,79	8,00	9,17	0,59	2,03	2,60	3,94
2,5+2,5+2,5+4,2	1,71	1,71	1,71	2,87	2,89	8,00	9,60	0,62	2,00	2,86	4,00
2,5+2,5+2,5+5,0	1,60	1,60	1,60	3,20	3,00	8,00	9,74	0,63	1,98	2,87	4,04
2,5+2,5+2,5+6,0	1,48	1,48	1,48	3,56	3,13	8,00	9,87	0,66	1,98	2,94	4,04
2,5+2,5+3,5+3,5	1,67	1,67	2,33	2,33	2,93	8,00	9,31	0,62	2,00	2,67	4,00
2,5+2,5+3,5+4,2	1,57	1,57	2,20	2,65	3,02	8,00	9,74	0,62	2,00	2,93	4,01
2,5+2,5+3,5+5,0	1,48	1,48	2,07	2,96	3,13	8,00	9,87	0,65	1,95	2,94	4,10
2,5+2,5+3,5+6,0	1,38	1,38	1,93	3,31	3,38	8,00	9,90	0,57	1,95	2,94	4,10
2,5+2,5+4,2+4,2	1,49	1,49	2,51	2,51	3,12	8,00	9,85	0,65	2,00	3,00	4,01
2,5+2,5+4,2+5,0	1,41	1,41	2,37	2,82	3,38	8,00	9,88	0,57	1,95	2,94	4,10
2,5+3,5+3,5+3,5	1,54	2,15	2,15	2,15	3,06	8,00	9,55	0,65	1,99	2,80	4,01
2,5+3,5+3,5+4,2	1,46	2,04	2,04	2,45	3,16	8,00	9,87	0,65	1,99	3,00	4,02
2,5+3,5+3,5+5,0	1,38	1,93	1,93	2,76	3,38	8,00	9,80	0,57	1,95	2,88	4,11
2,5+3,5+4,2+4,2	1,39	1,94	2,33	2,33	3,36	8,00	9,88	0,57	1,99	3,00	4,02
3,5+3,5+3,5+3,5	2,00	2,00	2,00	2,00	3,36	8,00	9,80	0,57	1,99	2,93	4,02

Chauffage

Unité intérieure	Puissance calorifique (kW)				Puissance totale (kW)			Puissance absorbée (kW)			COP
	Pièce A	Pièce B	Pièce C	Pièce D	Mini.	Nom.	Maxi.	Mini.	Nom.	Maxi.	
1,5+2,5+3,5+6,0	1,07	1,78	2,69	4,27	4,33	9,60	11,57	0,70	2,03	2,66	4,73
1,5+2,5+4,2+4,2	1,16	1,94	2,99	3,25	4,02	9,60	11,30	0,65	2,07	2,62	4,63
1,5+2,5+4,2+5,0	1,09	1,82	3,25	3,64	4,33	9,60	11,43	0,70	2,01	2,59	4,77
1,5+2,5+4,2+6,0	1,01	1,69	3,05	4,06	4,65	9,60	11,57	0,75	2,01	2,63	4,78
1,5+2,5+5,0+5,0	1,03	1,71	3,38	3,43	4,48	9,60	11,54	0,72	1,98	2,58	4,86
1,5+3,5+3,5+3,5	1,20	2,80	2,40	2,80	4,04	9,60	11,29	0,66	2,13	2,69	4,52
1,5+3,5+3,5+4,2	1,13	2,65	2,80	3,17	4,19	9,60	11,30	0,68	2,10	2,65	4,58
1,5+3,5+3,5+5,0	1,07	2,49	2,65	3,56	4,33	9,60	11,44	0,70	2,03	2,61	4,72
1,5+3,5+3,5+6,0	0,99	2,32	2,49	3,97	4,65	9,60	11,57	0,76	2,03	2,66	4,73
1,5+3,5+4,2+4,2	1,07	2,51	2,78	3,01	4,34	9,60	11,30	0,71	2,07	2,62	4,63
1,5+3,5+4,2+5,0	1,01	2,37	3,01	3,38	4,65	9,60	11,43	0,76	2,01	2,59	4,77
1,5+4,2+2,2+4,2	1,02	2,86	2,84	2,86	4,50	9,60	11,30	0,73	2,05	2,58	4,69
2,0+2,0+2,0+2,0	2,40	2,40	1,36	2,40	2,90	9,60	10,88	0,46	2,10	2,55	4,58
2,0+2,0+2,0+2,5	2,26	2,26	2,40	2,82	3,07	9,60	11,01	0,49	2,13	2,59	4,50
2,0+2,0+2,0+3,5	2,02	2,02	2,26	3,54	3,23	9,60	11,15	0,52	2,13	2,64	4,50
2,0+2,0+2,0+4,2	1,88	1,88	2,02	3,95	3,55	9,60	11,29	0,57	2,10	2,66	4,57
2,0+2,0+2,0+5,0	1,75	1,75	1,88	4,36	3,69	9,60	11,30	0,59	2,04	2,57	4,71
2,0+2,0+2,0+6,0	1,60	1,60	1,75	4,80	4,01	9,60	11,57	0,64	2,03	2,66	4,72
2,0+2,0+2,0+7,1	1,47	1,47	1,60	5,20	4,33	9,60	11,57	0,70	2,03	2,66	4,74
2,0+2,0+2,5+2,5	2,13	2,13	1,83	2,67	3,23	9,60	11,15	0,52	2,13	2,64	4,52
2,0+2,0+2,5+3,5	1,92	1,92	2,67	3,36	3,39	9,60	11,15	0,54	2,13	2,64	4,52
2,0+2,0+2,5+4,2	1,79	1,79	2,40	3,77	3,55	9,60	11,30	0,57	2,10	2,65	4,58
2,0+2,0+2,5+5,0	1,67	1,67	2,24	4,17	3,85	9,60	11,30	0,61	2,03	2,57	4,72
2,0+2,0+2,5+6,0	1,54	1,54	2,09	4,61	4,17	9,60	11,57	0,67	2,03	2,66	4,73
2,0+2,0+2,5+7,1	1,41	1,41	1,92	5,01	4,49	9,60	11,57	0,73	2,02	2,65	4,74
2,0+2,0+3,5+3,5	1,75	1,75	2,47	3,05	3,72	9,60	11,29	0,60	2,13	2,69	4,52
2,0+2,0+3,5+4,2	1,64	1,64	3,05	3,45	3,87	9,60	11,30	0,63	2,10	2,65	4,58
2,0+2,0+3,5+5,0	1,54	1,54	2,87	3,84	4,17	9,60	11,30	0,67	2,03	2,57	4,72
2,0+2,0+3,5+6,0	1,42	1,42	2,69	4,27	4,33	9,60	11,57	0,70	2,03		

5MXM90A9

Tableaux des combinaisons

Rafraîchissement

Unité intérieure	Puissance frigorifique (kW)					Puissance totale (kW)			Puissance absorbée (kW)			EER
	Pièce A	Pièce B	Pièce C	Pièce D	Pièce E	Mini.	Nom.	Maxi.	Mini.	Nom.	Maxi.	
1,5	1,80	---	---	---	---	1,78	1,80	2,98	0,43	0,48	0,93	---
2,0	2,00	---	---	---	---	1,86	2,00	3,09	0,44	0,56	0,99	---
2,5	2,50	---	---	---	---	1,98	2,50	3,61	0,48	0,71	1,14	---
3,5	3,50	---	---	---	---	2,03	3,50	4,92	0,50	1,14	1,43	---
4,2	4,20	---	---	---	---	2,06	4,20	5,06	0,51	1,46	1,54	---
5,0	5,00	---	---	---	---	2,20	5,00	5,94	0,48	1,52	1,74	---
6,0	6,00	---	---	---	---	2,31	6,00	6,73	0,49	1,89	2,17	---
7,1	7,10	---	---	---	---	2,43	7,10	7,53	0,51	2,57	2,66	---
1,5+1,5	1,50	1,50	---	---	---	2,01	3,00	4,23	0,42	0,54	0,87	5,53
1,5+2,0	1,50	2,00	---	---	---	2,03	3,50	4,61	0,46	0,67	0,99	5,25
1,5+2,5	1,50	2,50	---	---	---	2,09	4,00	5,11	0,42	0,81	1,16	4,94
1,5+3,5	1,50	3,50	---	---	---	2,20	5,00	5,95	0,42	1,11	1,47	4,50
1,5+4,2	1,50	4,20	---	---	---	2,27	5,70	6,59	0,42	1,37	1,76	4,15
1,5+5,0	1,50	5,00	---	---	---	2,36	6,50	7,20	0,46	1,65	1,97	3,94
1,5+6,0	1,50	6,00	---	---	---	2,48	7,50	7,81	0,50	2,12	2,29	3,53
1,5+7,1	1,40	6,60	---	---	---	2,64	8,00	8,51	0,52	2,40	2,76	3,33
2,0+2,0	2,00	2,00	---	---	---	2,09	4,00	5,45	0,46	0,81	1,29	4,93
2,0+2,5	2,00	2,50	---	---	---	2,14	4,50	5,91	0,46	0,97	1,47	4,66
2,0+3,5	2,00	3,50	---	---	---	2,25	5,50	6,58	0,46	1,31	1,76	4,20
2,0+4,2	2,00	4,20	---	---	---	2,33	6,20	6,98	0,46	1,59	1,96	3,89
2,0+5,0	2,00	5,00	---	---	---	2,42	7,00	7,49	0,46	1,89	2,13	3,70
2,0+6,0	1,88	5,63	---	---	---	2,55	7,50	8,16	0,50	2,12	2,52	3,53
2,0+7,1	1,76	6,24	---	---	---	2,71	8,00	8,67	0,52	2,40	2,88	3,33
2,5+2,5	2,50	2,50	---	---	---	2,20	5,00	6,34	0,42	1,12	1,66	4,48
2,5+3,5	2,50	3,50	---	---	---	2,31	6,00	6,79	0,46	1,50	1,86	4,00
2,5+4,2	2,50	4,20	---	---	---	2,39	6,70	7,27	0,46	1,81	2,12	3,71
2,5+5,0	2,50	5,00	---	---	---	2,48	7,50	7,88	0,49	2,13	2,35	3,53
2,5+6,0	2,35	5,65	---	---	---	2,63	8,00	8,43	0,52	2,40	2,70	3,33
2,5+7,1	2,21	6,29	---	---	---	2,79	8,50	8,69	0,55	2,75	2,88	3,09
3,5+3,5	3,50	3,50	---	---	---	2,42	7,00	7,49	0,49	1,95	2,23	3,59
3,5+4,2	3,50	4,20	---	---	---	2,51	7,70	7,85	0,49	2,37	2,45	3,25
3,5+5,0	3,29	4,71	---	---	---	2,63	8,00	8,02	0,52	2,40	2,41	3,33
3,5+6,0	2,95	5,05	---	---	---	2,77	8,00	8,65	0,55	2,39	2,82	3,34
3,5+7,1	2,97	6,03	---	---	---	2,93	9,00	8,68	0,59	2,94	2,82	3,06
4,2+4,2	4,00	4,00	---	---	---	2,61	8,00	7,86	0,52	2,55	2,45	3,13
4,2+5,0	3,65	4,35	---	---	---	2,73	8,00	8,21	0,55	2,40	2,52	3,34
4,2+6,0	3,50	5,00	---	---	---	2,88	8,50	8,67	0,55	2,65	2,82	3,21
4,2+7,1	3,35	5,65	---	---	---	3,04	9,00	8,85	0,59	2,94	2,95	3,06
5,0+5,0	4,25	4,25	---	---	---	2,85	8,50	8,37	0,55	2,59	2,48	3,29
5,0+6,0	4,09	4,91	---	---	---	2,99	9,00	8,85	0,59	2,90	2,78	3,10
5,0+7,1	3,72	5,28	---	---	---	3,25	9,00	9,12	0,57	2,90	2,97	3,11
6,0+6,0	4,50	4,50	---	---	---	3,25	9,00	9,46	0,57	2,89	3,23	3,11
6,0+7,1	4,12	4,88	---	---	---	3,41	9,00	9,48	0,60	2,79	3,23	3,22
7,1+7,1	4,50	4,50	---	---	---	3,57	9,00	9,51	0,64	2,79	3,24	3,23
1,5+1,5+1,5	1,50	1,50	1,50	---	---	2,14	4,50	5,64	0,43	0,87	1,20	5,19
1,5+1,5+2,0	1,50	1,50	2,00	---	---	2,20	5,00	6,04	0,43	1,01	1,34	4,93
1,5+1,5+2,5	1,50	1,50	2,50	---	---	2,25	5,50	6,44	0,43	1,16	1,48	4,75
1,5+1,5+3,5	1,50	1,50	3,50	---	---	2,36	6,50	7,20	0,46	1,51	1,78	4,31
1,5+1,5+4,2	1,50	1,50	4,20	---	---	2,44	7,20	7,67	0,46	1,78	1,99	4,05
1,5+1,5+5,0	1,41	1,41	4,69	---	---	2,55	7,50	8,18	0,50	1,87	2,17	4,02
1,5+1,5+6,0	1,33	1,33	5,33	---	---	2,70	8,00	8,75	0,53	2,09	2,46	3,83
1,5+1,5+7,1	1,26	1,26	5,98	---	---	2,86	8,50	9,26	0,56	2,33	2,77	3,65
1,5+2,0+2,0	1,50	2,00	2,00	---	---	2,25	5,50	6,43	0,46	1,16	1,48	4,74
1,5+2,0+2,5	1,50	2,00	2,50	---	---	2,31	6,00	6,81	0,43	1,33	1,63	4,51
1,5+2,0+3,5	1,50	2,00	3,50	---	---	2,42	7,00	7,55	0,46	1,71	1,94	4,10
1,5+2,0+4,2	1,50	2,00	4,20	---	---	2,51	7,70	8,00	0,50	2,02	2,16	3,80
1,5+2,0+5,0	1,41	1,88	4,71	---	---	2,63	8,00	8,50	0,50	2,09	2,34	3,82
1,5+2,0+6,0	1,26	1,68	5,05	---	---	2,77	8,00	9,05	0,53	2,09	2,64	3,83
1,5+2,0+7,1	1,27	1,70	6,03	---	---	2,93	9,00	9,36	0,56	2,62	2,83	3,43
1,5+2,5+2,5	1,50	2,50	2,50	---	---	2,36	6,50	7,18	0,46	1,51	1,78	4,30
1,5+2,5+3,5	1,50	2,50	3,50	---	---	2,48	7,50	7,90	0,50	1,92	2,10	3,90
1,5+2,5+4,2	1,46	2,44	4,10	---	---	2,58	8,00	8,33	0,50	2,15	2,33	3,71
1,5+2,5+5,0	1,33	2,22	4,44	---	---	2,70	8,00	8,73	0,52	2,09	2,46	3,83
1,5+2,5+6,0	1,28	2,13	5,10	---	---	2,85	8,50	9,26	0,53	2,33	2,77	3,65
1,5+2,5+7,1	1,22	2,03	5,76	---	---	3,01	9,00	9,56	0,56	2,62	2,96	3,44
1,5+3,5+3,5	1,41	3,29	3,29	---	---	2,63	8,00	8,47	0,52	2,15	2,39	3,73
1,5+3,5+4,2	1,30	3,04	3,65	---	---	2,73	8,00	8,68	0,52	2,14	2,51	3,73
1,5+3,5+5,0	1,28	2,98	4,25	---	---	2,85	8,50	8,87	0,56	2,33	2,52	3,65
1,5+3,5+6,0	1,23	2,86	4,91	---	---	2,99	9,00	9,31	0,56	2,58	2,77	3,49
1,5+3,5+7,1	1,12	2,60	5,28	---	---	3,32	9,00	9,51	0,57	2,58	2,90	3,49
1,5+4,2+4,2	1,36	3,82	3,82	---	---	2,83	9,00	8,69	0,55	2,73	2,51	3,30
1,5+4,2+5,0	1,26	3,53	4,21	---	---	2,95	9,00	8,88	0,56	2,62	2,52	3,44
1,5+4,2+6,0	1,15	3,23	4,62	---	---	3,10	9,00	9,51	0,59	2,58	2,90	3,49
1,5+4,2+7,1	1,05	2,95	4,99	---	---	3,32	9,00	9,53	0,57	2,58	2,90	3,49
1,5+5,0+5,0	1,17	3,91	3,91	---	---	3,07	9,00	9,27	0,59	2,52	2,66	3,58
1,5+5,0+6,0	1,08	3,60	4,32	---	---	3,35	9,00	9,70	0,56	2,51	2,91	3,58
1,5+5,0+7,1	0,99	3,31	4,70	---	---	3,53	9,00	9,72	0,60	2,51	2,92	3,59
1,5+6,0+6,0	1,00	4,00	4,00	---	---	3,53	9,00	10,20	0,60	2,47	3,25	3,64
1,5+6,0+7,1	1,19	3,58	4,23	---	---	3,53	9,00	10,22	0,60	2,47	3,25	3,64

Chauffage

Unité intérieure	Puissance calorifique (kW)					Puissance totale (kW)			Puissance absorbée (kW)			COP
	Pièce A	Pièce B	Pièce C	Pièce D	Pièce E	Mini.	Nom.	Maxi.	Mini.	Nom.	Maxi.	
1,5	1,90	---	---	---	---	1,28	1,90	4,15	0,28	0,53	1,31	3,59
2,0	2,49	---	---	---	---	1,33	2,49	4,37	0,34	0,67	1,37	3,73
2,5	3,11	---	---	---	---	1,39	3,11	4,84	0,36	0,88	1,47	3,53
3,5	4,36	---	---	---	---	1,51	4,36	5,31	0,38	1,40	1,93	3,11
4,2	5,23	---	---	---	---	1,56	5,23	6,16	0,40	1,63	2,06	3,22
5,0	6,21	---	---	---	---	1,94	6,21	7,75	0,47	1,76	2,39	3,52
6,0	7,46	---	---	---	---	2,23	7,46	9,05	0,58	2,25	2,86	3,31
7,1	8,82	---	---	---	---	2,55	8,82	9,38	0,65	2,81	3,01	3,14
1,5+1,5	1,85	1,85	---	---	---	1,51	3,70	7,47	0,37	0,67	1,83	5,50
1,5+2,0	1,84	2,46	---	---	---	1,57	4,30	7,89	0,35	0,82	1,99	5,22
1,5+2,5	1,84	3,06	---	---	---	1,72	4,90	8,03	0,37	0,99	2,03	4,96
1,5+3,5	1,83	4,27	---	---	---	2,02	6,10	8,69	0,44	1,36	2,33	4,49
1,5+4,2	1,84	5,16	---	---	---	2,23	7,00	8,98	0,42	1,64	2,39	4,28
1,5+5,0	1,85	6,15	---	---	---	2,48	8,00	10,48	0,44	1,91	2,91	4,20
1,5+6,0	1,80	7,20	---	---	---	2,87	9,00	10,74	0,46	2,29	3,03	3,94
1,5+7,1	1,74	8,26	---	---	---	3,20	10,00	10,75	0,53	2,73	3,01	3,67
2,0+2,0	2,45	2,45	---	---	---	1,72	4,90	8,03	0,37	0,99	2,03	4,96
2,0+2,5	2,44	3,06	---	---	---	1,88	5,50	8,30	0,39	1,16	2,14	4,74
2,0+3,5	2,44	4,26	---	---	---	2,17	6,70	8,83	0,47	1,56	2,38	4,30
2,0+4,2	2,45	5,15	---	---	---	2,39	7,60	9,11	0,58	1,85	2,44	4,11
2,0+5,0	2,43	6,07	---	---	---	2,71	8,50	10,74	0,43	2,10	3,03	4,05
2,0+6,0	2,33	6,98	---	---	---	3,04	9,30	10,87	0,49	2,40	3,08	3,88
2,0+7,1	2,20	7,80	---	---	---	3,36	10,00	11,01	0,56	2,71	3,12	3,69
2,5+2,5	3,05	3,05	---	---	---	2,02	6,10	8,57	0,44	1,35	2,25	4,53

5MXM90A9

Tableaux des combinaisons

Rafrâchissement

Unité intérieure	Puissance frigorifique (kW)					Puissance totale (kW)			Puissance absorbée (kW)			EER
	Pièce A	Pièce B	Pièce C	Pièce D	Pièce E	Mini.	Nom.	Maxi.	Mini.	Nom.	Maxi.	
2,0+2,0+2,0	2,00	2,00	2,00	---	---	2,31	6,00	6,80	0,46	1,33	1,63	4,51
2,0+2,0+2,5	2,00	2,00	2,50	---	---	2,36	6,50	7,17	0,46	1,52	1,78	4,29
2,0+2,0+3,5	2,00	2,00	3,50	---	---	2,48	7,50	7,88	0,50	1,93	2,10	3,90
2,0+2,0+4,2	2,00	2,00	4,20	---	---	2,58	8,20	8,31	0,50	2,27	2,33	3,62
2,0+2,0+5,0	1,78	1,78	4,44	---	---	2,70	8,00	8,71	0,52	2,09	2,46	3,82
2,0+2,0+6,0	1,70	1,70	5,10	---	---	2,85	8,50	9,24	0,53	2,33	2,76	3,65
2,0+2,0+7,1	1,62	1,62	5,76	---	---	3,01	9,00	9,54	0,56	2,62	2,96	3,43
2,0+2,5+2,5	2,00	2,50	2,50	---	---	2,42	7,00	7,52	0,46	1,71	1,94	4,08
2,0+2,5+3,5	1,88	2,34	3,28	---	---	2,55	7,50	8,22	0,50	1,92	2,27	3,90
2,0+2,5+4,2	1,84	2,30	3,86	---	---	2,66	8,00	8,53	0,52	2,15	2,44	3,71
2,0+2,5+5,0	1,68	2,11	4,21	---	---	2,77	8,00	8,83	0,52	2,09	2,52	3,83
2,0+2,5+6,0	1,66	2,07	4,97	---	---	2,92	8,70	9,36	0,56	2,44	2,83	3,56
2,0+2,5+7,1	1,55	1,94	5,51	---	---	3,08	9,00	9,56	0,59	2,62	2,96	3,44
2,0+3,5+3,5	1,78	3,11	3,11	---	---	2,70	8,00	8,67	0,52	2,15	2,51	3,73
2,0+3,5+4,2	1,75	3,07	3,68	---	---	2,80	8,50	8,68	0,55	2,42	2,51	3,51
2,0+3,5+5,0	1,66	2,90	4,14	---	---	2,92	8,70	8,87	0,56	2,44	2,52	3,56
2,0+3,5+6,0	1,57	2,74	4,70	---	---	3,07	9,00	9,50	0,59	2,58	2,90	3,49
2,0+3,5+7,1	1,43	2,50	5,07	---	---	3,32	9,00	9,51	0,57	2,58	2,90	3,49
2,0+4,2+4,2	1,67	3,51	3,51	---	---	2,91	8,70	8,69	0,55	2,54	2,51	3,42
2,0+4,2+5,0	1,61	3,38	4,02	---	---	3,02	9,00	9,09	0,59	2,62	2,64	3,44
2,0+4,2+6,0	1,48	3,10	4,43	---	---	3,32	9,00	9,51	0,57	2,58	2,90	3,49
2,0+4,2+7,1	1,35	2,84	4,80	---	---	3,49	9,00	9,53	0,60	2,58	2,90	3,49
2,0+5,0+5,0	1,50	3,75	3,75	---	---	3,14	9,00	9,27	0,59	2,52	2,66	3,58
2,0+5,0+6,0	1,38	3,46	4,15	---	---	3,35	9,00	9,70	0,56	2,51	2,91	3,58
2,0+5,0+7,1	1,28	3,19	4,53	---	---	3,53	9,00	9,72	0,60	2,51	2,92	3,59
2,0+6,0+6,0	1,29	3,86	3,86	---	---	3,53	9,00	10,20	0,60	2,47	3,25	3,64
2,0+6,0+7,1	1,19	3,58	4,23	---	---	3,70	9,00	10,65	0,64	2,47	3,60	3,64
2,5+2,5+2,5	2,50	2,50	2,50	---	---	2,48	7,50	7,87	0,50	1,93	2,10	3,89
2,5+2,5+3,5	2,35	2,35	3,29	---	---	2,63	8,00	8,44	0,52	2,15	2,39	3,72
2,5+2,5+4,2	2,17	2,17	3,65	---	---	2,73	8,00	8,65	0,52	2,15	2,50	3,72
2,5+2,5+5,0	2,13	2,13	4,25	---	---	2,85	8,50	8,84	0,56	2,33	2,52	3,65
2,5+2,5+6,0	2,05	2,05	4,91	---	---	2,99	9,00	9,37	0,56	2,62	2,83	3,44
2,5+2,5+7,1	1,86	1,86	5,28	---	---	3,32	9,00	9,58	0,57	2,62	2,96	3,44
2,5+3,5+3,5	2,11	2,95	2,95	---	---	2,77	8,00	8,68	0,55	2,14	2,51	3,73
2,5+3,5+4,2	2,08	2,92	3,50	---	---	2,88	8,50	8,69	0,55	2,42	2,51	3,51
2,5+3,5+5,0	2,05	2,86	4,09	---	---	2,99	9,00	8,89	0,59	2,62	2,52	3,44
2,5+3,5+6,0	1,88	2,63	4,50	---	---	3,14	9,00	9,51	0,59	2,58	2,90	3,49
2,5+3,5+7,1	1,72	2,40	4,88	---	---	3,33	9,00	9,53	0,57	2,57	2,90	3,50
2,5+4,2+4,2	2,06	3,47	3,47	---	---	2,98	9,00	8,71	0,59	2,72	2,51	3,30
2,5+4,2+5,0	1,92	3,23	3,85	---	---	3,10	9,00	9,10	0,59	2,58	2,64	3,48
2,5+4,2+6,0	1,77	2,98	4,25	---	---	3,32	9,00	9,52	0,57	2,58	2,90	3,49
2,5+4,2+7,1	1,63	2,74	4,63	---	---	3,50	9,00	9,54	0,60	2,57	2,90	3,50
2,5+5,0+5,0	1,80	3,60	3,60	---	---	3,35	9,00	9,28	0,56	2,51	2,66	3,58
2,5+5,0+6,0	1,67	3,33	4,00	---	---	3,53	9,00	9,72	0,60	2,51	2,92	3,59
2,5+5,0+7,1	1,54	3,08	4,38	---	---	3,53	9,00	9,73	0,60	2,48	2,92	3,64
2,5+6,0+6,0	1,55	3,72	3,72	---	---	3,53	9,00	10,22	0,60	2,47	3,25	3,64
2,5+6,0+7,1	1,44	3,46	4,10	---	---	3,71	9,00	10,66	0,64	2,47	3,60	3,64
3,5+3,5+3,5	2,90	2,90	2,90	---	---	2,92	8,70	8,83	0,59	2,50	2,57	3,48
3,5+3,5+4,2	2,81	2,81	3,38	---	---	3,02	9,00	8,84	0,59	2,68	2,57	3,36
3,5+3,5+5,0	2,63	2,63	3,75	---	---	3,14	9,00	9,03	0,62	2,58	2,59	3,49
3,5+3,5+6,0	2,42	2,42	4,15	---	---	3,33	9,00	9,56	0,57	2,57	2,90	3,50
3,5+3,5+7,1	2,23	2,23	4,53	---	---	3,50	9,00	9,58	0,60	2,57	2,90	3,51
3,5+4,2+4,2	2,65	3,18	3,18	---	---	3,13	9,00	9,05	0,62	2,68	2,69	3,36
3,5+4,2+5,0	2,48	2,98	3,54	---	---	3,33	9,00	9,25	0,57	2,57	2,71	3,50
3,5+4,2+6,0	2,30	2,76	3,94	---	---	3,50	9,00	9,57	0,60	2,57	2,90	3,51
3,5+4,2+7,1	2,13	2,55	4,32	---	---	3,67	9,00	10,04	0,64	2,56	3,23	3,51
3,5+5,0+5,0	2,33	3,33	3,33	---	---	3,53	9,00	9,22	0,60	2,48	2,60	3,63
3,5+5,0+6,0	2,17	3,10	3,72	---	---	3,53	9,00	9,76	0,60	2,47	2,92	3,64
3,5+5,0+7,1	2,02	2,88	4,10	---	---	3,71	9,00	10,15	0,64	2,47	3,19	3,65
3,5+6,0+6,0	2,03	3,48	3,48	---	---	3,71	9,00	10,61	0,64	2,47	3,54	3,65
4,2+4,2+4,2	3,00	3,00	3,00	---	---	3,30	9,00	9,25	0,57	2,68	2,82	3,36
4,2+4,2+5,0	2,82	2,82	3,36	---	---	3,50	9,00	9,35	0,60	2,57	2,77	3,50
4,2+4,2+6,0	2,63	2,63	3,75	---	---	3,50	9,00	9,58	0,60	2,56	2,90	3,51
4,2+4,2+7,1	2,44	2,44	4,12	---	---	3,67	9,00	10,06	0,64	2,56	3,24	3,51
4,2+5,0+5,0	2,66	3,17	3,17	---	---	3,53	9,00	9,23	0,60	2,47	2,60	3,64
4,2+5,0+6,0	2,49	2,96	3,55	---	---	3,71	9,00	10,24	0,64	2,47	3,25	3,65
5,0+5,0+5,0	3,00	3,00	3,00	---	---	3,73	9,00	10,00	0,64	2,41	3,00	3,73
1,5+1,5+1,5+1,5	1,50	1,50	1,50	1,50	---	2,31	6,00	6,82	0,44	1,23	1,49	4,88
1,5+1,5+1,5+2,0	1,50	1,50	1,50	2,00	---	2,36	6,50	7,23	0,47	1,38	1,64	4,70
1,5+1,5+1,5+2,5	1,50	1,50	1,50	2,50	---	2,42	7,00	7,51	0,47	1,53	1,75	4,59
1,5+1,5+1,5+3,5	1,41	1,41	1,41	3,28	---	2,55	7,50	8,18	0,50	1,74	2,02	4,31
1,5+1,5+1,5+4,2	1,38	1,38	1,38	3,86	---	2,66	8,00	8,55	0,50	1,95	2,19	4,11
1,5+1,5+1,5+5,0	1,26	1,26	1,26	4,21	---	2,77	8,00	9,03	0,53	1,90	2,37	4,20
1,5+1,5+1,5+6,0	1,24	1,24	1,24	4,97	---	2,92	8,70	9,50	0,53	2,23	2,62	3,91
1,5+1,5+1,5+7,1	1,16	1,16	1,16	5,51	---	3,08	9,00	9,95	0,56	2,36	2,88	3,81
1,5+1,5+2,0+2,0	1,50	1,50	2,00	2,00	---	2,42	7,00	7,50	0,47	1,53	1,74	4,59
1,5+1,5+2,0+2,5	1,50	1,50	2,00	2,50	---	2,48	7,50	7,90	0,47	1,74	1,91	4,30
1,5+1,5+2,0+3,5	1,41	1,41	1,88	3,29	---	2,63	8,00	8,42	0,50	1,95	2,13	4,10
1,5+1,5+2,0+4,2	1,30	1,30	1,74	3,65	---	2,73	8,00	8,90	0,53	1,95	2,36	4,11
1,5+1,5+2,0+5,0	1,28	1,28	1,70	4,25	---	2,85	8,50	9,26	0,53	2,13	2,50	4,40

Chauffage

Unité intérieure	Puissance calorifique (kW)					Puissance totale (kW)			Puissance absorbée (kW)			COP
	Pièce A	Pièce B	Pièce C	Pièce D	Pièce E	Mini.	Nom.	Maxi.	Mini.	Nom.	Maxi.	
2,0+2,0+2,0	2,50	2,50	2,50	---	---	2,33	7,50	10,58	0,50	1,60	2,71	4,67
2,0+2,0+2,5	2,46	2,46	3,08	---	---	2,48	8,00	10,59	0,52	1,77	2,70	4,52
2,0+2,0+3,5	2,40	2,40	4,20	---	---	2,83	9,00	10,72	0,45	2,13	2,76	4,23
2,0+2,0+4,2	2,29	2,29	4,81	---	---	2,99	9,40	10,75	0,47	2,24	2,71	4,21
2,0+2,0+5,0	2,22	2,22	5,56	---	---	3,29	10,00	10,94	0,52	2,34	2,63	4,28
2,0+2,0+6,0	2,00	2,00	6,00	---	---	3,62	10,00	11,22	0,58	2,33	2,73	4,30
2,0+2,0+7,1	1,80	1,80	6,40	---	---	3,94	10,00	11,22	0,64	2,32	2,72	4,32
2,0+2,5+2,5	2,43	3,04	3,04	---	---	2,67	8,50	10,59	0,42	1,93	2,69	4,41
2,0+2,5+3,5	2,33	2,91	4,07	---	---	3,00	9,30	10,73	0,48	2,23	2,75	4,17
2,0+2,5+4,2	2,30	2,87	4,83	---	---	3,15	10,00	10,89	0,50	2,45	2,75	4,08
2,0+2,5+5,0	2,11	2,63	5,26	---	---	3,45	10,00	11,21	0,55	2,33	2,73	4,29
2,0+2,5+6,0	1,90	2,38	5,71	---	---	3,78	10,00	11,22	0,61	2,32	2,72	4,31
2,0+2,5+7,1	1,72	2,16	6,12	---	---	4,10	10,00	11,22	0,67	2,31	2,71	4,33
2,0+3,5+3,5	2,22	3,89	3,89	---	---	3,33	10,00	10,86	0,54	2,50	2,81	3,99
2,0+3,5+4,2	2,06	3,61	4,33	---	---	3,48	10,00	11,02	0,56	2,45	2,81	4,08
2,0+3,5+5,0	1,90	3,33	4,76	---	---	3,78	10,00	11,35	0,61	2,33	2,79	4,29
2,0+3,5+6												

5MXM90A9

Tableaux des combinaisons

Rafraîchissement

Unité intérieure	Puissance frigorifique (kW)					Puissance totale (kW)			Puissance absorbée (kW)			EER
	Pièce A	Pièce B	Pièce C	Pièce D	Pièce E	Mini.	Nom.	Maxi.	Mini.	Nom.	Maxi.	
1,5+1,5+2,0+6,0	1,23	1,23	1,64	4,91	---	2,99	9,00	9,72	0,56	2,36	2,75	3,81
1,5+1,5+2,0+7,1	1,12	1,12	1,49	5,28	---	3,16	9,00	10,05	0,60	2,36	2,95	3,81
1,5+1,5+2,5+2,5	1,41	1,41	2,34	2,34	---	2,55	7,50	8,16	0,50	1,74	2,02	4,31
1,5+1,5+2,5+3,5	1,33	1,33	2,22	3,11	---	2,70	8,00	8,79	0,53	1,95	2,31	4,11
1,5+1,5+2,5+4,2	1,31	1,31	2,19	3,68	---	2,80	8,50	9,14	0,53	2,17	2,49	3,91
1,5+1,5+2,5+5,0	1,24	1,24	2,07	4,14	---	2,92	8,70	9,49	0,56	2,23	2,62	3,90
1,5+1,5+2,5+6,0	1,17	1,17	1,96	4,70	---	3,07	9,00	9,84	0,56	2,36	2,81	3,81
1,5+1,5+2,5+7,1	1,07	1,07	1,79	5,07	---	3,23	9,00	10,16	0,60	2,36	3,01	3,82
1,5+1,5+3,5+3,5	1,28	1,28	2,98	2,98	---	2,85	8,50	9,27	0,53	2,17	2,55	3,92
1,5+1,5+3,5+4,2	1,26	1,26	2,94	3,53	---	2,95	9,00	9,39	0,56	2,41	2,61	3,73
1,5+1,5+3,5+5,0	1,17	1,17	2,74	3,91	---	3,07	9,00	9,74	0,59	2,36	2,75	3,82
1,5+1,5+3,5+6,0	1,08	1,08	2,52	4,32	---	3,21	9,00	10,18	0,59	2,36	3,02	3,82
1,5+1,5+3,5+7,1	0,99	0,99	2,32	4,70	---	3,42	9,00	10,20	0,56	2,35	3,02	3,82
1,5+1,5+4,2+4,2	1,18	1,18	3,32	3,32	---	3,05	9,00	9,61	0,59	2,41	2,74	3,73
1,5+1,5+4,2+5,0	1,11	1,11	3,10	3,69	---	3,17	9,00	9,75	0,59	2,36	2,75	3,82
1,5+1,5+4,2+6,0	1,02	1,02	2,86	4,09	---	3,41	9,00	10,19	0,56	2,35	3,02	3,82
1,5+1,5+4,2+7,1	0,94	0,94	2,64	4,47	---	3,60	9,00	10,20	0,60	2,35	3,02	3,83
1,5+1,5+5,0+5,0	1,04	1,04	3,46	3,46	---	3,43	9,00	9,97	0,56	2,31	2,83	3,90
1,5+1,5+5,0+6,0	0,96	0,96	3,21	3,86	---	3,44	9,00	10,42	0,56	2,31	3,10	3,90
1,5+1,5+5,0+7,1	0,89	0,89	2,98	4,23	---	3,62	9,00	10,73	0,60	2,30	3,30	3,90
1,5+1,5+6,0+6,0	0,90	0,90	3,60	3,60	---	3,62	9,00	10,74	0,60	2,30	3,31	3,91
1,5+2,0+2,0+2,0	1,50	2,00	2,00	2,00	---	2,48	7,50	7,89	0,47	1,74	1,91	4,30
1,5+2,0+2,0+2,5	1,41	1,88	1,88	2,34	---	2,55	7,50	8,15	0,50	1,74	2,02	4,30
1,5+2,0+2,0+3,5	1,33	1,78	1,78	3,11	---	2,70	8,00	8,78	0,53	1,95	2,30	4,10
1,5+2,0+2,0+4,2	1,31	1,75	1,75	3,68	---	2,80	8,50	9,12	0,53	2,18	2,49	3,91
1,5+2,0+2,0+5,0	1,24	1,66	1,66	4,14	---	2,92	8,70	9,48	0,56	2,23	2,62	3,90
1,5+2,0+2,0+6,0	1,17	1,57	1,57	4,70	---	3,07	9,00	9,94	0,56	2,36	2,88	3,81
1,5+2,0+2,0+7,1	1,07	1,43	1,43	5,07	---	3,23	9,00	10,26	0,60	2,36	3,08	3,81
1,5+2,0+2,5+2,5	1,41	1,88	2,35	2,35	---	2,63	8,00	8,52	0,50	1,95	2,19	4,10
1,5+2,0+2,5+3,5	1,26	1,68	2,11	2,95	---	2,77	8,00	9,02	0,53	1,95	2,42	4,11
1,5+2,0+2,5+4,2	1,25	1,67	2,08	3,50	---	2,88	8,50	9,36	0,56	2,17	2,61	3,91
1,5+2,0+2,5+5,0	1,23	1,64	2,05	4,09	---	2,99	9,00	9,49	0,56	2,36	2,62	3,81
1,5+2,0+2,5+6,0	1,13	1,50	1,88	4,50	---	3,14	9,00	10,05	0,59	2,36	2,95	3,81
1,5+2,0+2,5+7,1	1,03	1,37	1,72	4,88	---	3,41	9,00	10,16	0,56	2,36	3,01	3,82
1,5+2,0+3,5+3,5	1,24	1,66	2,90	2,90	---	2,92	8,70	9,38	0,56	2,28	2,61	3,82
1,5+2,0+3,5+4,2	1,21	1,61	2,81	3,38	---	3,02	9,00	9,60	0,56	2,41	2,74	3,73
1,5+2,0+3,5+5,0	1,13	1,50	2,63	3,75	---	3,14	9,00	9,74	0,59	2,36	2,75	3,82
1,5+2,0+3,5+6,0	1,04	1,38	2,42	4,15	---	3,41	9,00	10,18	0,56	2,36	3,02	3,82
1,5+2,0+3,5+7,1	0,96	1,28	2,23	4,53	---	3,59	9,00	10,20	0,60	2,35	3,02	3,82
1,5+2,0+4,2+4,2	1,13	1,51	3,18	3,18	---	3,13	9,00	9,61	0,59	2,41	2,74	3,73
1,5+2,0+4,2+5,0	1,06	1,42	2,98	3,54	---	3,41	9,00	9,75	0,56	2,36	2,75	3,82
1,5+2,0+4,2+6,0	0,99	1,31	2,76	3,94	---	3,41	9,00	10,19	0,56	2,35	3,02	3,82
1,5+2,0+4,2+7,1	0,91	1,22	2,55	4,32	---	3,60	9,00	10,69	0,60	2,35	3,36	3,83
1,5+2,0+5,0+5,0	1,00	1,33	3,33	3,33	---	3,43	9,00	9,97	0,56	2,31	2,83	3,90
1,5+2,0+5,0+6,0	0,93	1,24	3,10	3,72	---	3,62	9,00	10,42	0,60	2,31	3,10	3,90
1,5+2,0+5,0+7,1	0,87	1,15	2,88	4,10	---	3,80	9,00	10,73	0,63	2,30	3,30	3,90
1,5+2,0+6,0+6,0	0,87	1,16	3,48	3,48	---	3,80	9,00	10,74	0,63	2,30	3,31	3,91
1,5+2,5+2,5+2,5	1,33	2,22	2,22	2,22	---	2,70	8,00	8,77	0,53	1,95	2,30	4,10
1,5+2,5+2,5+3,5	1,28	2,13	2,13	2,98	---	2,85	8,50	9,25	0,53	2,17	2,55	3,91
1,5+2,5+2,5+4,2	1,26	2,10	2,10	3,53	---	2,95	9,00	9,37	0,56	2,42	2,61	3,72
1,5+2,5+2,5+5,0	1,17	1,96	1,96	3,91	---	3,07	9,00	9,72	0,59	2,36	2,75	3,81
1,5+2,5+2,5+6,0	1,08	1,80	1,80	4,32	---	3,21	9,00	10,16	0,59	2,36	3,01	3,82
1,5+2,5+2,5+7,1	0,99	1,65	1,65	4,70	---	3,41	9,00	10,18	0,56	2,36	3,01	3,82
1,5+2,5+3,5+3,5	1,23	2,05	2,86	2,86	---	2,99	9,00	9,39	0,56	2,41	2,61	3,73
1,5+2,5+3,5+4,2	1,15	1,92	2,69	3,23	---	3,10	9,00	9,51	0,59	2,41	2,68	3,73
1,5+2,5+3,5+5,0	1,08	1,80	2,52	3,60	---	3,21	9,00	9,75	0,59	2,36	2,75	3,82
1,5+2,5+3,5+6,0	1,00	1,67	2,33	4,00	---	3,41	9,00	10,19	0,56	2,35	3,02	3,82
1,5+2,5+3,5+7,1	0,92	1,54	2,16	4,38	---	3,60	9,00	10,21	0,60	2,35	3,02	3,83
1,5+2,5+4,2+4,2	1,09	1,81	3,05	3,05	---	3,20	9,00	9,62	0,59	2,41	2,74	3,74
1,5+2,5+4,2+5,0	1,02	1,70	2,86	3,41	---	3,41	9,00	9,76	0,56	2,36	2,75	3,82
1,5+2,5+4,2+6,0	0,95	1,58	2,66	3,80	---	3,60	9,00	10,20	0,60	2,35	3,02	3,83
1,5+2,5+4,2+7,1	0,88	1,47	2,47	4,18	---	3,78	9,00	10,71	0,63	2,35	3,36	3,83
1,5+2,5+5,0+5,0	0,96	1,61	3,21	3,21	---	3,20	9,00	9,53	0,59	2,31	2,57	3,90
1,5+2,5+5,0+6,0	0,90	1,50	3,00	3,60	---	3,44	9,00	9,78	0,56	2,30	2,70	3,90
1,5+3,5+3,5+3,5	1,13	2,63	2,63	2,63	---	3,14	9,00	9,53	0,59	2,41	2,68	3,74
1,5+3,5+3,5+4,2	1,06	2,48	2,48	2,98	---	3,39	9,00	9,54	0,56	2,40	2,68	3,74
1,5+3,5+3,5+5,0	1,00	2,33	2,33	3,33	---	3,42	9,00	9,78	0,56	2,35	2,75	3,83
1,5+3,5+3,5+6,0	0,93	2,17	2,17	3,72	---	3,60	9,00	10,22	0,60	2,35	3,02	3,83
1,5+3,5+3,5+7,1	0,87	2,02	2,02	4,10	---	3,78	9,00	10,73	0,63	2,32	3,37	3,88
1,5+3,5+4,2+4,2	1,01	2,35	2,82	2,82	---	3,39	9,00	9,55	0,56	2,40	2,68	3,74
1,5+3,5+4,2+5,0	0,95	2,22	2,66	3,17	---	3,60	9,00	9,79	0,60	2,35	2,75	3,83
1,5+3,5+4,2+6,0	0,89	2,07	2,49	3,55	---	3,78	9,00	10,73	0,63	2,32	3,37	3,88
1,5+3,5+5,0+5,0	0,90	2,10	3,00	3,00	---	3,62	9,00	10,53	0,60	2,30	3,17	3,91
1,5+4,2+4,2+4,2	0,96	2,68	2,68	2,68	---	3,57	9,00	9,56	0,60	2,40	2,68	3,75
1,5+4,2+4,2+5,0	0,91	2,54	2,54	3,02	---	3,60	9,00	10,32	0,60	2,35	3,09	3,83
2,0+2,0+2,0+2,0	1,88	1,88	1,88	1,88	---	2,55	7,50	8,14	0,50	1,74	2,02	4,30
2,0+2,0+2,0+2,5	1,88	1,88	1,88	2,35	---	2,63	8,00	8,51	0,50	1,95	2,19	4,09
2,0+2,0+2,0+3,5	1,68	1,68	1,68	2,95	---	2,77	8,00	9,00	0,53	1,95	2,42	4,10
2,0+2,0+2,0+4,2	1,67	1,67	1,67	3,50	---	2,88	8,50	9,34	0,56	2,18	2,61	3,91

Chauffage

Puissance calorifique (kW)					Puissance totale (kW)			Puissance absorbée (kW)			COP
Pièce A	Pièce B	Pièce C	Pièce D	Pièce E	Mini.	Nom.	Maxi.	Mini.	Nom.	Maxi.	
1,36	1,36	1,82	5,45	---	3,89	10,00	11,55	0,60	2,09	2,57	4,78
1,24	1,24	1,65	5,87	---	4,22	10,00	11,69	0,66	2,09	2,61	4,79
1,88	1,88	3,13	3,13	---	2,93	10,00	10,71	0,45	2,20	2,40	4,55
1,67	1,67	2,78	3,89	---	3,26	10,00	11,26	0,51	2,20	2,60	4,55
1,55	1,55	2,58	4,33	---	3,42	10,00	11,27	0,53	2,16	2,56	4,62
1,43	1,43	2,38	4,76	---	3,73	10,00	11,42	0,58	2,10	2,53	4,77
1,30	1,30	2,17	5,22	---	4,06	10,00	11,55	0,63	2,09	2,57	4,79
1,19	1,19	1,98	5,63	---	4,38	10,00	11,69	0,69	2,08	2,61	4,80
1,50	1,50	3,50	3,50	---	3,59	10,00	11,26	0,56	2,20	2,60	4,55
1,40	1,40	3,27	3,93	---	3,75	10,00	11,27	0,59	2,16	2,56	4,62
1,30	1,30	3,04	4,35	---	4,06	10,00	11,42	0,63	2,10	2,53	4,77
1,20	1,20	2,80	4,80	---	4,22	10,00	11,55	0,66	2,09	2,57	4,79
1,10	1,10	2,57	5,22	---	4,54	10,00	11,69	0,72	2,08	2,61	4,80
1,32	1,32	3,68	3,68	---	3,90	10,00	11,27	0,61	2,14	2,53	4,68
1,											

5MXM90A9

Tableaux des combinaisons

Rafrâchissement

Unité intérieure	Puissance frigorifique (kW)					Puissance totale (kW)			Puissance absorbée (kW)			EER
	Pièce A	Pièce B	Pièce C	Pièce D	Pièce E	Mini.	Nom.	Maxi.	Mini.	Nom.	Maxi.	
2,0+2,0+2,0+5,0	1,64	1,64	1,64	4,09	---	2,99	9,00	9,59	0,56	2,37	2,68	3,80
2,0+2,0+2,0+6,0	1,50	1,50	1,50	4,50	---	3,14	9,00	10,04	0,60	2,36	2,95	3,81
2,0+2,0+2,0+7,1	1,37	1,37	1,37	4,88	---	3,41	9,00	10,26	0,56	2,36	3,08	3,81
2,0+2,0+2,5+2,5	1,73	1,73	2,17	2,17	---	2,70	7,80	8,75	0,53	1,88	2,30	4,15
2,0+2,0+2,5+3,5	1,70	1,70	2,13	2,98	---	2,85	8,50	9,24	0,53	2,18	2,55	3,91
2,0+2,0+2,5+4,2	1,68	1,68	2,10	3,53	---	2,95	9,00	9,36	0,56	2,42	2,61	3,72
2,0+2,0+2,5+5,0	1,57	1,57	1,96	3,91	---	3,07	9,00	9,71	0,59	2,36	2,75	3,81
2,0+2,0+2,5+6,0	1,44	1,44	1,80	4,32	---	3,21	9,00	10,15	0,60	2,36	3,01	3,81
2,0+2,0+2,5+7,1	1,32	1,32	1,65	4,70	---	3,41	9,00	10,16	0,56	2,36	3,01	3,82
2,0+2,0+3,5+3,5	1,64	1,64	2,86	2,86	---	2,99	9,00	9,38	0,56	2,41	2,61	3,73
2,0+2,0+3,5+4,2	1,54	1,54	2,69	3,23	---	3,10	9,00	9,60	0,59	2,41	2,74	3,73
2,0+2,0+3,5+5,0	1,44	1,44	2,52	3,60	---	3,21	9,00	9,74	0,59	2,36	2,75	3,82
2,0+2,0+3,5+6,0	1,33	1,33	2,33	4,00	---	3,41	9,00	10,18	0,56	2,36	3,02	3,82
2,0+2,0+3,5+7,1	1,23	1,23	2,16	4,38	---	3,59	9,00	10,20	0,60	2,35	3,02	3,82
2,0+2,0+4,2+2,2	1,45	1,45	3,05	3,05	---	3,20	9,00	9,61	0,59	2,41	2,74	3,73
2,0+2,0+4,2+5,0	1,36	1,36	2,86	3,41	---	3,41	9,00	9,75	0,56	2,36	2,75	3,82
2,0+2,0+4,2+6,0	1,27	1,27	2,66	3,80	---	3,59	9,00	10,19	0,60	2,35	3,02	3,82
2,0+2,0+4,2+7,1	1,18	1,18	2,47	4,18	---	3,77	9,00	10,69	0,63	2,35	3,36	3,83
2,0+2,0+5,0+5,0	1,29	1,29	3,21	3,21	---	3,43	9,00	9,97	0,56	2,31	2,83	3,90
2,0+2,0+5,0+6,0	1,20	1,20	3,00	3,60	---	3,62	9,00	10,72	0,60	2,31	3,30	3,90
2,0+2,5+2,5+2,5	1,68	2,11	2,11	2,11	---	2,77	8,00	8,99	0,53	1,95	2,42	4,10
2,0+2,5+2,5+3,5	1,66	2,07	2,07	2,90	---	2,92	8,70	9,36	0,56	2,28	2,61	3,81
2,0+2,5+2,5+4,2	1,61	2,01	2,01	3,38	---	3,02	9,00	9,58	0,56	2,42	2,74	3,72
2,0+2,5+2,5+5,0	1,50	1,88	1,88	3,75	---	3,14	9,00	9,72	0,59	2,36	2,75	3,81
2,0+2,5+2,5+6,0	1,38	1,73	1,73	4,15	---	3,41	9,00	10,16	0,56	2,36	3,01	3,82
2,0+2,5+2,5+7,1	1,28	1,60	1,60	4,53	---	3,59	9,00	10,18	0,60	2,36	3,01	3,82
2,0+2,5+3,5+3,5	1,57	1,96	2,74	2,74	---	3,07	9,00	9,50	0,59	2,41	2,68	3,73
2,0+2,5+3,5+4,2	1,48	1,84	2,58	3,10	---	3,17	9,00	9,51	0,59	2,41	2,68	3,73
2,0+2,5+3,5+5,0	1,38	1,73	2,42	3,46	---	3,41	9,00	9,75	0,56	2,36	2,75	3,82
2,0+2,5+3,5+6,0	1,29	1,61	2,25	3,86	---	3,59	9,00	10,19	0,60	2,35	3,02	3,82
2,0+2,5+3,5+7,1	1,19	1,49	2,09	4,23	---	3,60	9,00	10,70	0,60	2,35	3,36	3,83
2,0+2,5+4,2+2,2	1,40	1,74	2,93	2,93	---	3,39	9,00	9,62	0,56	2,41	2,74	3,74
2,0+2,5+4,2+5,0	1,31	1,64	2,76	3,28	---	3,41	9,00	9,76	0,56	2,36	2,75	3,82
2,0+2,5+4,2+6,0	1,22	1,53	2,57	3,67	---	3,60	9,00	10,69	0,60	2,35	3,36	3,83
2,0+2,5+5,0+5,0	1,24	1,55	3,10	3,10	---	3,62	9,00	9,98	0,60	2,31	2,83	3,90
2,0+2,5+5,0+6,0	1,16	1,45	2,90	3,48	---	3,80	9,00	10,72	0,63	2,30	3,30	3,90
2,0+3,5+3,5+3,5	1,44	2,52	2,52	2,52	---	3,21	9,00	9,53	0,63	2,41	2,68	3,74
2,0+3,5+3,5+4,2	1,36	2,39	2,39	2,86	---	3,39	9,00	9,54	0,56	2,40	2,68	3,74
2,0+3,5+3,5+5,0	1,29	2,25	2,25	3,21	---	3,60	9,00	9,78	0,60	2,35	2,75	3,83
2,0+3,5+3,5+6,0	1,20	2,10	2,10	3,60	---	3,60	9,00	10,62	0,60	2,35	3,29	3,83
2,0+3,5+4,2+2,2	1,29	2,27	2,72	2,72	---	3,57	9,00	9,55	0,60	2,40	2,68	3,74
2,0+3,5+4,2+5,0	1,22	2,14	2,57	3,06	---	3,60	9,00	10,21	0,60	2,35	3,02	3,83
2,0+3,5+5,0+5,0	1,16	2,03	2,90	2,90	---	3,80	9,00	10,53	0,63	2,30	3,17	3,91
2,0+4,2+4,2+2,2	1,23	2,59	2,59	2,59	---	3,57	9,00	9,56	0,60	2,40	2,68	3,75
2,0+4,2+4,2+5,0	1,17	2,45	2,45	2,92	---	3,78	9,00	10,22	0,63	2,35	3,02	3,83
2,5+2,5+2,5+2,5	2,13	2,13	2,13	2,13	---	2,85	8,50	9,23	0,53	2,18	2,55	3,90
2,5+2,5+2,5+3,5	2,05	2,05	2,05	2,86	---	2,99	9,00	9,37	0,56	2,42	2,61	3,72
2,5+2,5+2,5+4,2	1,92	1,92	1,92	3,23	---	3,10	9,00	9,59	0,59	2,42	2,74	3,73
2,5+2,5+2,5+5,0	1,80	1,80	1,80	3,60	---	3,21	9,00	9,73	0,59	2,36	2,75	3,81
2,5+2,5+2,5+6,0	1,67	1,67	1,67	4,00	---	3,41	9,00	10,17	0,56	2,36	3,01	3,82
2,5+2,5+3,5+7,1	1,54	1,54	1,54	4,38	---	3,59	9,00	10,19	0,60	2,36	3,02	3,82
2,5+2,5+3,5+3,5	1,88	1,88	2,63	2,63	---	3,14	9,00	9,51	0,59	2,41	2,68	3,73
2,5+2,5+3,5+4,2	1,77	1,77	2,48	2,98	---	3,39	9,00	9,52	0,56	2,41	2,68	3,74
2,5+2,5+3,5+5,0	1,67	1,67	2,33	3,33	---	3,41	9,00	9,76	0,56	2,36	2,75	3,82
2,5+2,5+3,5+6,0	1,55	1,55	2,17	3,72	---	3,60	9,00	10,20	0,60	2,35	3,02	3,83
2,5+2,5+3,5+7,1	1,44	1,44	2,02	4,10	---	3,78	9,00	10,71	0,63	2,35	3,36	3,83
2,5+2,5+4,2+2,2	1,68	1,68	2,82	2,82	---	3,39	9,00	9,53	0,56	2,41	2,68	3,74
2,5+2,5+4,2+5,0	1,58	1,58	2,66	3,17	---	3,59	9,00	9,77	0,60	2,35	2,75	3,82
2,5+2,5+4,2+6,0	1,48	1,48	2,49	3,55	---	3,78	9,00	10,70	0,63	2,35	3,36	3,83
2,5+2,5+5,0+5,0	1,50	1,50	3,00	3,00	---	3,62	9,00	10,51	0,60	2,31	3,16	3,90
2,5+3,5+3,5+3,5	1,73	2,42	2,42	2,42	---	3,39	9,00	9,54	0,56	2,40	2,68	3,74
2,5+3,5+3,5+4,2	1,64	2,30	2,30	2,76	---	3,39	9,00	9,55	0,56	2,40	2,68	3,75
2,5+3,5+3,5+5,0	1,55	2,17	2,17	3,10	---	3,60	9,00	9,79	0,60	2,35	2,75	3,83
2,5+3,5+3,5+6,0	1,45	2,03	2,03	3,48	---	3,78	9,00	10,63	0,63	2,32	3,30	3,88
2,5+3,5+4,2+2,2	1,56	2,19	2,63	2,63	---	3,57	9,00	9,56	0,60	2,40	2,68	3,75
2,5+3,5+4,2+5,0	1,48	2,07	2,49	2,96	---	3,78	9,00	10,22	0,63	2,35	3,02	3,83
2,5+4,2+4,2+2,2	1,49	2,50	2,50	2,50	---	3,75	9,00	10,09	0,63	2,37	3,01	3,80
3,5+3,5+3,5+3,5	2,25	2,25	2,25	2,25	---	3,58	9,00	9,58	0,60	2,37	2,68	3,80
3,5+3,5+3,5+4,2	2,14	2,14	2,14	2,57	---	3,58	9,00	10,11	0,60	2,37	3,01	3,80
3,5+3,5+3,5+5,0	2,03	2,03	2,03	2,90	---	3,78	9,00	10,24	0,63	2,32	3,02	3,88
3,5+3,5+4,2+2,2	2,05	2,05	2,45	2,45	---	3,76	9,00	10,12	0,63	2,37	3,01	3,80
1,5+1,5+1,5+1,5+1,5	1,50	1,50	1,50	1,50	1,50	2,48	7,50	7,81	0,48	1,65	1,76	4,56
1,5+1,5+1,5+1,5+2,0	1,41	1,41	1,41	1,41	1,88	2,55	7,50	8,22	0,48	1,65	1,92	4,56
1,5+1,5+1,5+1,5+2,5	1,41	1,41	1,41	1,41	2,35	2,63	8,00	8,49	0,51	1,85	2,03	4,33
1,5+1,5+1,5+1,5+3,5	1,26	1,26	1,26	1,26	2,95	2,77	8,00	9,02	0,53	1,84	2,27	4,34
1,5+1,5+1,5+1,5+4,2	1,32	1,32	1,32	1,32	3,71	2,88	9,00	9,39	0,53	2,26	2,45	3,98
1,5+1,5+1,5+1,5+5,0	1,23	1,23	1,23	1,23	4,09	2,99	9,00	9,70	0,56	2,25	2,58	4,00
1,5+1,5+1,5+1,5+6,0	1,13	1,13	1,13	1,13	4,50	3,14	9,00	10,06	0,57	2,25	2,78	4,00
1,5+1,5+1,5+1,5+7,1	1,03	1,03	1,03	1,03	4,88	3,48	9,00	10,39	0,56	2,25	2,98	4,00

Chauffage

Unité intérieure	Puissance calorifique (kW)					Puissance totale (kW)			Puissance absorbée (kW)			COP
	Pièce A	Pièce B	Pièce C	Pièce D	Pièce E	Mini.	Nom.	Maxi.	Mini.	Nom.	Maxi.	
2,0+2,0+2,0+5,0	1,82	1,82	1,82	4,55	---	3,89	10,00	11,42	0,60	2,09	2,52	4,78
2,0+2,0+2,0+6,0	1,67	1,67	1,67	5,00	---	4,22	10,00	11,55	0,66	2,09	2,56	4,79
2,0+2,0+2,0+7,1	1,53	1,53	1,53	5,42	---	4,54	10,00	11,69	0,71	2,08	2,60	4,81
2,0+2,0+2,5+2,5	2,22	2,22	2,78	2,78	---	3,26	10,00	11,26	0,51	2,18	2,59	4,58
2,0+2,0+2,5+3,5	2,00	2,00	2,50	3,50	---	3,59	10,00	11,26	0,56	2,18	2,59	4,58
2,0+2,0+2,5+4,2	1,87	1,87	2,34	3,93	---	3,75	10,00	11,27	0,58	2,15	2,55	4,64
2,0+2,0+2,5+5,0	1,74	1,74	2,17	4,35	---	4,05	10,00	11,41	0,63	2,09	2,51	4,79
2,0+2,0+2,5+6,0	1,60	1,60	2,00	4,80	---	4,22	10,00	11,55	0,66	2,08	2,56	4,80
2,0+2,0+2,5+7,1	1,47	1,47	1,84	5,22	---	4,54	10,00	11,69	0,71	2,08	2,60	4,82
2,0+2,0+3,5+3,5	1,82	1,82	3,18	3,18	---	3,92	10,00	11,26	0,62	2,18	2,59	4,58
2,0+2,0+3,5+4,2	1,71	1,71	2,99	3,59	---	4,07	10,00	11,27	0,64	2,15	2,55	4,64
2,0+2,0+3,5+5,0	1,60	1,60										

5MXM90A9

Tableaux des combinaisons

Rafraîchissement

Unité intérieure	Puissance frigorifique (kW)					Puissance totale (kW)			Puissance absorbée (kW)			EER
	Pièce A	Pièce B	Pièce C	Pièce D	Pièce E	Mini.	Nom.	Maxi.	Mini.	Nom.	Maxi.	
15+15+15+20+20	1,41	1,41	1,41	1,88	1,88	2,63	8,00	8,48	0,51	1,85	2,03	4,33
15+15+15+20+25	1,33	1,33	1,33	1,78	2,22	2,70	8,00	8,75	0,51	1,85	2,15	4,33
15+15+15+20+35	1,28	1,28	1,28	1,70	2,98	2,85	8,50	9,26	0,53	2,03	2,39	4,18
15+15+15+20+42	1,26	1,26	1,26	1,68	3,53	2,95	9,00	9,63	0,53	2,26	2,58	3,98
15+15+15+20+50	1,17	1,17	1,17	1,57	3,91	3,07	9,00	9,93	0,56	2,25	2,71	4,00
15+15+15+20+60	1,08	1,08	1,08	1,44	4,32	3,21	9,00	10,17	0,57	2,25	2,84	4,00
15+15+15+20+71	0,99	0,99	0,99	1,32	4,70	3,48	9,00	10,50	0,56	2,25	3,04	4,00
15+15+15+25+25	1,26	1,26	1,26	2,11	2,11	2,77	8,00	9,01	0,53	1,84	2,27	4,34
15+15+15+25+35	1,24	1,24	1,24	2,07	2,90	2,92	8,70	9,51	0,53	2,13	2,51	4,08
15+15+15+25+42	1,21	1,21	1,21	2,01	3,38	3,02	9,00	9,75	0,56	2,26	2,64	3,98
15+15+15+25+50	1,13	1,13	1,13	1,88	3,75	3,14	9,00	10,05	0,56	2,25	2,78	4,00
15+15+15+25+60	1,04	1,04	1,04	1,73	4,15	3,29	9,00	10,39	0,60	2,25	2,98	4,00
15+15+15+25+71	0,96	0,96	0,96	1,60	4,53	3,48	9,00	10,61	0,56	2,25	3,11	4,00
15+15+15+35+35	1,17	1,17	1,17	2,74	2,74	3,07	9,00	9,88	0,56	2,26	2,71	3,98
15+15+15+35+42	1,11	1,11	1,11	2,58	3,10	3,17	9,00	10,11	0,60	2,26	2,84	3,98
15+15+15+35+50	1,04	1,04	1,04	2,42	3,46	3,29	9,00	10,40	0,60	2,25	2,98	4,00
15+15+15+35+60	0,96	0,96	0,96	2,25	3,86	3,48	9,00	10,62	0,56	2,25	3,11	4,00
15+15+15+35+71	0,89	0,89	0,89	2,09	4,23	3,67	9,00	10,73	0,59	2,25	3,18	4,01
15+15+15+42+42	1,05	1,05	1,05	2,93	2,93	3,27	9,00	10,22	0,60	2,26	2,90	3,98
15+15+15+42+50	0,99	0,99	0,99	2,76	3,28	3,48	9,00	10,40	0,56	2,25	2,98	4,00
15+15+15+42+60	0,92	0,92	0,92	2,57	3,67	3,67	9,00	10,62	0,59	2,25	3,12	4,01
15+15+15+50+50	0,93	0,93	0,93	3,10	3,10	3,69	9,00	10,55	0,59	2,21	3,05	4,07
15+15+15+50+60	0,87	0,87	0,87	2,90	3,48	3,69	9,00	10,77	0,59	2,21	3,19	4,07
15+15+20+20+20	1,30	1,30	1,73	1,73	1,73	2,70	7,80	8,74	0,51	1,76	2,15	4,44
15+15+20+20+25	1,26	1,26	1,68	1,68	2,11	2,77	8,00	9,00	0,53	1,85	2,27	4,33
15+15+20+20+35	1,24	1,24	1,66	1,66	2,90	2,92	8,70	9,51	0,53	2,13	2,51	4,08
15+15+20+20+42	1,21	1,21	1,61	1,61	3,38	3,02	9,00	9,74	0,56	2,26	2,64	3,98
15+15+20+20+50	1,13	1,13	1,50	1,50	3,75	3,14	9,00	10,04	0,56	2,25	2,78	4,00
15+15+20+20+60	1,04	1,04	1,38	1,38	4,15	3,29	9,00	10,39	0,60	2,25	2,98	4,00
15+15+20+20+71	0,96	0,96	1,28	1,28	4,53	3,48	9,00	10,61	0,56	2,25	3,11	4,00
15+15+20+25+25	1,28	1,28	1,70	2,13	2,13	2,85	8,50	9,25	0,53	2,06	2,39	4,12
15+15+20+25+35	1,23	1,23	1,64	2,05	2,86	2,99	9,00	9,75	0,56	2,26	2,64	3,98
15+15+20+25+42	1,15	1,15	1,54	1,92	3,23	3,10	9,00	9,98	0,56	2,26	2,77	3,98
15+15+20+25+50	1,08	1,08	1,44	1,80	3,60	3,21	9,00	10,16	0,60	2,25	2,84	4,00
15+15+20+25+60	1,00	1,00	1,33	1,67	4,00	3,48	9,00	10,50	0,56	2,25	3,04	4,00
15+15+20+25+71	0,92	0,92	1,23	1,54	4,38	3,67	9,00	10,61	0,59	2,25	3,11	4,00
15+15+20+35+35	1,13	1,13	1,50	2,63	2,63	3,14	9,00	10,10	0,56	2,26	2,84	3,98
15+15+20+35+42	1,06	1,06	1,42	2,48	2,98	3,24	9,00	10,22	0,60	2,26	2,90	3,98
15+15+20+35+50	1,00	1,00	1,33	2,33	3,33	3,48	9,00	10,40	0,56	2,25	2,98	4,00
15+15+20+35+60	0,93	0,93	1,24	2,17	3,72	3,67	9,00	10,62	0,59	2,25	3,11	4,00
15+15+20+35+71	0,87	0,87	1,15	2,02	4,10	3,67	9,00	10,73	0,59	2,25	3,18	4,01
15+15+20+42+42	1,01	1,01	1,34	2,82	2,82	3,46	9,00	10,22	0,56	2,26	2,90	3,98
15+15+20+42+50	0,95	0,95	1,27	2,66	3,17	3,48	9,00	10,40	0,56	2,25	2,98	4,00
15+15+20+42+60	0,89	0,89	1,18	2,49	3,55	3,67	9,00	10,73	0,59	2,25	3,18	4,01
15+15+20+50+50	0,90	0,90	1,20	3,00	3,00	3,69	9,00	10,66	0,59	2,21	3,12	4,07
15+15+25+25+25	1,24	1,24	2,07	2,07	2,07	2,92	8,70	9,50	0,53	2,14	2,51	4,07
15+15+25+25+35	1,17	1,17	1,96	1,96	2,74	3,07	9,00	9,87	0,56	2,26	2,71	3,98
15+15+25+25+42	1,11	1,11	1,84	1,84	3,10	3,17	9,00	10,09	0,60	2,26	2,84	3,98
15+15+25+25+50	1,04	1,04	1,73	1,73	3,46	3,29	9,00	10,39	0,60	2,25	2,98	4,00
15+15+25+25+60	0,96	0,96	1,61	1,61	3,86	3,48	9,00	10,61	0,56	2,25	3,11	4,00
15+15+25+25+71	0,89	0,89	1,49	1,49	4,23	3,67	9,00	10,72	0,59	2,25	3,18	4,00
15+15+25+35+35	1,08	1,08	1,80	2,52	2,52	3,21	9,00	10,22	0,60	2,26	2,90	3,98
15+15+25+35+42	1,02	1,02	1,70	2,39	2,86	3,46	9,00	10,22	0,56	2,26	2,90	3,99
15+15+25+35+50	0,96	0,96	1,61	2,25	3,21	3,48	9,00	10,40	0,56	2,25	2,98	4,00
15+15+25+35+60	0,90	0,90	1,50	2,10	3,60	3,67	9,00	10,73	0,59	2,25	3,18	4,01
15+15+25+42+42	0,97	0,97	1,62	2,72	2,72	3,47	9,00	10,23	0,56	2,26	2,90	3,99
15+15+25+42+50	0,92	0,92	1,53	2,57	3,06	3,67	9,00	10,72	0,59	2,25	3,18	4,00
15+15+25+50+50	0,87	0,87	1,45	2,90	2,90	3,69	9,00	10,77	0,59	2,21	3,19	4,07
15+15+35+35+35	1,00	1,00	2,33	2,33	3,47	3,47	9,00	10,24	0,56	2,26	2,91	3,99
15+15+35+35+42	0,95	0,95	2,22	2,22	2,66	3,47	9,00	10,24	0,56	2,26	2,91	3,99
15+15+35+35+50	0,90	0,90	2,10	2,10	3,00	3,67	9,00	10,73	0,59	2,25	3,18	4,01
15+15+35+42+42	0,91	0,91	2,11	2,54	2,54	3,65	9,00	10,67	0,60	2,26	3,18	3,99
15+20+20+20+20	1,26	1,68	1,68	1,68	1,68	2,77	8,00	8,99	0,53	1,85	2,27	4,33
15+20+20+20+25	1,28	1,70	1,70	1,70	2,13	2,85	8,50	9,25	0,53	2,06	2,39	4,12
15+20+20+20+35	1,23	1,64	1,64	1,64	2,86	2,99	9,00	9,74	0,56	2,26	2,64	3,98
15+20+20+20+42	1,15	1,54	1,54	1,54	3,23	3,10	9,00	9,97	0,56	2,26	2,77	3,98
15+20+20+20+50	1,08	1,44	1,44	1,44	3,60	3,21	9,00	10,27	0,60	2,25	2,91	4,00
15+20+20+20+60	1,00	1,33	1,33	1,33	4,00	3,48	9,00	10,49	0,56	2,25	3,04	4,00
15+20+20+20+71	0,92	1,23	1,23	1,23	4,38	3,67	9,00	10,71	0,59	2,25	3,18	4,00
15+20+20+25+25	1,24	1,66	1,66	2,07	2,07	2,92	8,70	9,49	0,53	2,14	2,51	4,07
15+20+20+25+35	1,17	1,57	1,57	1,96	2,74	3,07	9,00	9,86	0,56	2,26	2,70	3,98
15+20+20+25+42	1,11	1,48	1,48	1,84	3,10	3,17	9,00	10,09	0,60	2,26	2,84	3,98
15+20+20+25+50	1,04	1,38	1,38	1,73	3,46	3,29	9,00	10,38	0,60	2,25	2,98	4,00
15+20+20+25+60	0,96	1,29	1,29	1,61	3,86	3,48	9,00	10,61	0,56	2,25	3,11	4,00
15+20+20+25+71	0,89	1,19	1,19	1,49	4,23	3,67	9,00	10,72	0,59	2,25	3,18	4,00
15+20+20+35+35	1,08	1,44	1,44	2,52	2,52	3,21	9,00	10,21	0,60	2,26	2,90	3,98
15+20+20+35+42	1,02	1,36	1,36	2,39	2,86	3,46	9,00	10,22	0,56	2,26	2,90	3,98
15+20+20+35+50	0,96	1,29	1,29	2,25	3,21	3,48	9,00	10,40	0,56	2,25	2,98	4,00
15+20+20+35+60	0,90	1,20	1,20	2,10	3,60	3,67	9,00	10,72	0,59	2,25	3,18	4,00

Chauffage

Unité intérieure	Puissance calorifique (kW)					Puissance totale (kW)			Puissance absorbée (kW)			COP
	Pièce A	Pièce B	Pièce C	Pièce D	Pièce E	Mini.	Nom.	Maxi.	Mini.	Nom.	Maxi.	
15+15+15+20+20	1,76	1,76	1,76	2,35	2,37	3,22	10,00	10,98	0,49	2,06	2,31	4,86
15+15+15+20+25	1,67	1,67	1,67	2,22	2,77	3,22	10,00	11,67	0,49	2,06	2,55	4,87
15+15+15+20+35	1,50	1,50	1,50	2,00	3,50	3,55	10,00	11,67	0,54	2,06	2,55	4,87
15+15+15+20+42	1,40	1,40	1,40	1,87	3,93	3,71	10,00	11,66	0,57	2,04	2,53	4,90
15+15+15+20+50	1,30	1,30	1,30	1,74	4,36	4,02	10,00	11,74	0,62	2,02	2,54	4,94
15+15+15+20+60	1,20	1,20	1,20	1,60	4,80	4,35	10,00	12,00	0,67	2,02	2,63	4,94
15+15+15+20+71	1,10	1,10	1,10	1,47	5,23	4,67	10,00	11,99	0,73	2,02	2,63	4,95
15+15+15+25+25	1,58	1,58	1,58	2,63	2,63	3,39	10,00	11,67	0,52	2,05	2,54	4,87
15+15+15+25+35	1,43	1,43	1,43	2,38	3,33	3,71	10,00	11,67	0,57	2,05	2,54	4,87
15+15+15+25+42	1,34	1,34	1,34	2,23	3,75	3,87	10,					

5MXM90A9

Tableaux des combinaisons

Rafraîchissement

Unité intérieure	Puissance frigorifique (kW)					Puissance totale (kW)			Puissance absorbée (kW)			EER
	Pièce A	Pièce B	Pièce C	Pièce D	Pièce E	Mini.	Nom.	Maxi.	Mini.	Nom.	Maxi.	
1.5+2.0+2.0+4.2+4.2	0,97	1,29	1,29	2,72	2,72	3,46	9,00	10,22	0,56	2,26	2,90	3,98
1.5+2.0+2.0+4.2+5.0	0,92	1,22	1,22	2,57	3,06	3,67	9,00	10,72	0,59	2,25	3,18	4,00
1.5+2.0+2.0+5.0+5.0	0,87	1,16	1,16	2,90	2,90	3,69	9,00	10,77	0,59	2,21	3,19	4,07
1.5+2.0+2.5+2.5+2.5	1,23	1,64	2,05	2,05	2,05	2,99	9,00	9,73	0,56	2,27	2,64	3,97
1.5+2.0+2.5+2.5+3.5	1,13	1,50	1,88	1,88	2,63	3,14	9,00	10,09	0,56	2,26	2,84	3,98
1.5+2.0+2.5+2.5+4.2	1,06	1,42	1,77	1,77	2,98	3,24	9,00	10,20	0,60	2,26	2,90	3,98
1.5+2.0+2.5+2.5+5.0	1,00	1,33	1,67	1,67	3,33	3,48	9,00	10,39	0,56	2,25	2,98	4,00
1.5+2.0+2.5+2.5+6.0	0,93	1,24	1,55	1,55	3,72	3,67	9,00	10,61	0,59	2,25	3,11	4,00
1.5+2.0+2.5+2.5+7.1	0,87	1,15	1,44	1,44	4,10	3,67	9,00	10,72	0,59	2,25	3,18	4,00
1.5+2.0+2.5+3.5+3.5	1,04	1,38	1,73	2,42	2,42	3,46	9,00	10,22	0,56	2,26	2,90	3,98
1.5+2.0+2.5+3.5+4.2	0,99	1,31	1,64	2,30	2,76	3,46	9,00	10,22	0,56	2,26	2,90	3,99
1.5+2.0+2.5+3.5+5.0	0,93	1,24	1,55	2,17	3,10	3,67	9,00	10,40	0,59	2,25	2,98	4,00
1.5+2.0+2.5+3.5+6.0	0,87	1,16	1,45	2,03	3,48	3,67	9,00	10,73	0,59	2,25	3,18	4,01
1.5+2.0+2.5+4.2+4.2	0,94	1,25	1,56	2,63	2,63	3,65	9,00	10,23	0,60	2,26	2,90	3,99
1.5+2.0+2.5+4.2+5.0	0,89	1,18	1,48	2,49	2,96	3,67	9,00	10,72	0,59	2,25	3,18	4,00
1.5+2.0+3.5+3.5+3.5	0,96	1,29	2,25	2,25	2,25	3,47	9,00	10,24	0,56	2,26	2,91	3,99
1.5+2.0+3.5+3.5+4.2	0,92	1,22	2,14	2,14	2,57	3,65	9,00	10,67	0,60	2,26	3,18	3,99
1.5+2.0+3.5+3.5+5.0	0,87	1,16	2,03	2,03	2,90	3,67	9,00	10,73	0,59	2,25	3,18	4,01
1.5+2.0+3.5+4.2+4.2	0,88	1,17	2,05	2,45	2,45	3,65	9,00	10,77	0,60	2,26	3,25	3,99
1.5+2.0+3.5+4.2+5.0	1,17	1,96	1,96	1,96	1,96	3,07	9,00	9,85	0,56	2,26	2,70	3,98
1.5+2.5+2.5+2.5+3.5	1,08	1,80	1,80	1,80	2,52	3,21	9,00	10,21	0,60	2,26	2,90	3,98
1.5+2.5+2.5+2.5+4.2	1,02	1,70	1,70	1,70	2,86	3,46	9,00	10,21	0,56	2,26	2,90	3,98
1.5+2.5+2.5+2.5+5.0	0,96	1,61	1,61	1,61	3,21	3,48	9,00	10,39	0,56	2,25	2,98	4,00
1.5+2.5+2.5+2.5+6.0	0,90	1,50	1,50	1,50	3,60	3,67	9,00	10,72	0,59	2,25	3,18	4,00
1.5+2.5+2.5+3.5+3.5	1,00	1,67	1,67	2,33	3,33	3,46	9,00	10,22	0,56	2,26	2,90	3,99
1.5+2.5+2.5+3.5+4.2	0,95	1,58	1,58	2,22	2,66	3,47	9,00	10,23	0,56	2,26	2,90	3,99
1.5+2.5+2.5+3.5+5.0	0,90	1,50	1,50	2,10	3,00	3,67	9,00	10,72	0,59	2,25	3,18	4,00
1.5+2.5+2.5+4.2+4.2	0,91	1,51	1,51	2,54	2,54	3,65	9,00	10,66	0,60	2,26	3,18	3,99
1.5+2.5+3.5+3.5+3.5	0,93	1,55	2,17	2,17	2,17	3,65	9,00	10,24	0,60	2,26	2,91	3,99
1.5+2.5+3.5+3.5+4.2	0,89	1,48	2,07	2,07	2,49	3,65	9,00	10,77	0,60	2,25	3,25	3,99
1.5+3.5+3.5+3.5+3.5	0,87	2,03	2,03	2,03	2,03	3,66	9,00	10,79	0,60	2,25	3,25	3,99
2.0+2.0+2.0+2.0+2.0	1,70	1,70	1,70	1,70	1,70	2,85	8,50	9,24	0,53	2,06	2,39	4,12
2.0+2.0+2.0+2.0+2.5	1,66	1,66	1,66	1,66	2,07	2,92	8,70	9,49	0,53	2,14	2,51	4,07
2.0+2.0+2.0+2.0+3.5	1,57	1,57	1,57	1,57	2,74	3,07	9,00	9,85	0,56	2,26	2,70	3,98
2.0+2.0+2.0+2.0+4.2	1,48	1,48	1,48	1,48	3,10	3,17	9,00	10,08	0,60	2,26	2,84	3,98
2.0+2.0+2.0+2.0+5.0	1,38	1,38	1,38	1,38	3,46	3,29	9,00	10,38	0,60	2,25	2,98	4,00
2.0+2.0+2.0+2.0+6.0	1,29	1,29	1,29	1,29	3,86	3,48	9,00	10,60	0,56	2,25	3,11	4,00
2.0+2.0+2.0+2.0+7.1	1,19	1,19	1,19	1,19	4,23	3,67	9,00	10,71	0,59	2,25	3,18	4,00
2.0+2.0+2.0+2.5+2.5	1,64	1,64	1,64	2,05	2,05	2,99	9,00	9,73	0,56	2,27	2,64	3,97
2.0+2.0+2.0+2.5+3.5	1,50	1,50	1,50	1,88	2,63	3,14	9,00	10,08	0,56	2,26	2,84	3,98
2.0+2.0+2.0+2.5+4.2	1,42	1,42	1,42	1,77	2,98	3,24	9,00	10,20	0,60	2,26	2,90	3,98
2.0+2.0+2.0+2.5+5.0	1,33	1,33	1,33	1,67	3,33	3,48	9,00	10,38	0,56	2,25	2,98	4,00
2.0+2.0+2.0+2.5+6.0	1,24	1,24	1,24	1,55	3,72	3,67	9,00	10,61	0,59	2,25	3,11	4,00
2.0+2.0+2.0+2.5+7.1	1,15	1,15	1,15	1,44	4,10	3,67	9,00	10,72	0,59	2,25	3,18	4,00
2.0+2.0+2.0+3.5+3.5	1,38	1,38	1,38	2,42	2,42	2,99	9,00	9,65	0,56	2,26	2,58	3,98
2.0+2.0+2.0+3.5+4.2	1,31	1,31	1,31	2,30	2,76	3,46	9,00	10,22	0,56	2,26	2,90	3,98
2.0+2.0+2.0+3.5+5.0	1,24	1,24	1,24	2,17	3,10	3,67	9,00	10,40	0,59	2,25	2,98	4,00
2.0+2.0+2.0+3.5+6.0	1,16	1,16	1,16	2,03	3,48	3,67	9,00	10,72	0,59	2,25	3,18	4,00
2.0+2.0+2.0+4.2+4.2	1,25	1,25	1,25	2,63	2,63	3,65	9,00	10,22	0,60	2,26	2,90	3,98
2.0+2.0+2.0+4.2+5.0	1,18	1,18	1,18	2,49	2,96	3,67	9,00	10,72	0,59	2,25	3,18	4,00
2.0+2.0+2.5+2.5+2.5	1,57	1,57	1,96	1,96	1,96	3,07	9,00	9,85	0,56	2,27	2,70	3,97
2.0+2.0+2.5+2.5+3.5	1,44	1,44	1,80	1,80	2,52	3,21	9,00	10,20	0,60	2,26	2,90	3,98
2.0+2.0+2.5+2.5+4.2	1,36	1,36	1,70	1,70	2,86	3,46	9,00	9,87	0,56	2,26	2,71	3,98
2.0+2.0+2.5+2.5+5.0	1,29	1,29	1,61	1,61	3,21	3,48	9,00	10,39	0,56	2,25	2,98	4,00
2.0+2.0+2.5+2.5+6.0	1,20	1,20	1,50	1,50	3,60	3,67	9,00	10,71	0,59	2,25	3,18	4,00
2.0+2.0+2.5+3.5+3.5	1,33	1,33	1,67	2,33	3,33	3,46	9,00	10,22	0,56	2,26	2,90	3,98
2.0+2.0+2.5+3.5+4.2	1,27	1,27	1,58	2,22	2,66	3,46	9,00	9,89	0,56	2,26	2,71	3,99
2.0+2.0+2.5+3.5+5.0	1,20	1,20	1,50	2,10	3,00	3,67	9,00	10,72	0,59	2,25	3,18	4,00
2.0+2.0+2.5+4.2+4.2	1,21	1,21	1,51	2,54	2,54	3,65	9,00	10,65	0,60	2,26	3,18	3,99
2.0+2.0+3.5+3.5+3.5	1,24	1,24	2,17	2,17	2,17	3,65	9,00	10,24	0,60	2,26	2,91	3,99
2.0+2.0+3.5+3.5+4.2	1,18	1,18	2,07	2,07	2,49	3,65	9,00	10,77	0,60	2,26	3,25	3,99
2.0+2.5+2.5+2.5+2.5	1,50	1,88	1,88	1,88	1,88	3,14	9,00	10,08	0,56	2,26	2,83	3,98
2.0+2.5+2.5+2.5+3.5	1,38	1,73	1,73	1,73	2,42	3,46	9,00	10,21	0,56	2,26	2,90	3,98
2.0+2.5+2.5+2.5+4.2	1,31	1,64	1,64	1,64	2,76	3,46	9,00	10,21	0,56	2,26	2,90	3,98
2.0+2.5+2.5+2.5+5.0	1,24	1,55	1,55	1,55	3,10	3,67	9,00	10,39	0,59	2,25	2,98	4,00
2.0+2.5+2.5+2.5+6.0	1,16	1,45	1,45	1,45	3,48	3,67	9,00	10,72	0,59	2,25	3,18	4,00
2.0+2.5+2.5+3.5+3.5	1,29	1,61	1,61	2,25	2,25	3,46	9,00	10,22	0,56	2,26	2,90	3,99
2.0+2.5+2.5+3.5+4.2	1,22	1,53	1,53	2,14	2,57	3,65	9,00	10,65	0,60	2,26	3,18	3,99
2.0+2.5+2.5+3.5+5.0	1,16	1,45	1,45	2,03	2,90	3,67	9,00	10,72	0,59	2,25	3,18	4,00
2.0+2.5+2.5+4.2+4.2	1,17	1,46	1,46	2,45	2,45	3,65	9,00	10,76	0,60	2,26	3,25	3,99
2.0+2.5+3.5+3.5+3.5	1,20	1,50	2,10	2,10	2,10	3,65	9,00	10,67	0,60	2,26	3,18	3,99
2.5+2.5+2.5+2.5+2.5	1,80	1,80	1,80	1,80	1,80	3,21	9,00	10,19	0,60	2,26	2,90	3,98
2.5+2.5+2.5+2.5+3.5	1,67	1,67	1,67	1,67	2,33	3,46	9,00	10,21	0,56	2,26	2,90	3,98
2.5+2.5+2.5+2.5+4.2	1,58	1,58	1,58	1,58	2,66	3,46	9,00	10,22	0,56	2,26	2,90	3,98
2.5+2.5+2.5+2.5+5.0	1,50	1,50	1,50	1,50	3,00	3,67	9,00	10,71	0,59	2,25	3,18	4,00
2.5+2.5+2.5+3.5+3.5	1,55	1,55	1,55	2,17	2,17	3,65	9,00	10,23	0,60	2,26	2,90	3,99
2.5+2.5+2.5+3.5+4.2	1,48	1,48	1,48	2,07	2,49	3,65	9,00	10,76	0,60	2,26	3,25	3,99
2.5+2.5+3.5+3.5+3.5	1,45	1,45	2,03	2,03	2,03	3,65	9,00	10,67	0,60	2,25	3,18	3,99

Chauffage

Puissance calorifique (kW)					Puissance totale (kW)			Puissance absorbée (kW)			COP
Pièce A	Pièce B	Pièce C	Pièce D	Pièce E	Mini.	Nom.	Maxi.	Mini.	Nom.	Maxi.	
1,08	1,44	1,44	3,02	3,02	4,67	10,00	11,63	0,73	2,03	2,50	4,93
1,02	1,36	1,36	2,86	3,40	4,98	10,00	11,83	0,78	2,02	2,57	4,95
0,97	1,29	1,29	3,23	3,22	5,13	10,00	11,86	0,81	2,05	2,62	4,88
1,36	1,82	2,27	2,27	2,28	3,87	10,00	11,66	0,59	2,05	2,53	4,89
1,25	1,67	2,08	2,08	2,92	4,20	10,00	11,66	0,65	2,04	2,53	4,89
1,18	1,57	1,97	1,97	3,31	4,36	10,00	11,65	0,67	2,05	2,51	4,91
1,11	1,48	1,85	1,85	3,71	4,51	10,00	11,72	0,70	2,02	2,53	4,95
1,03	1,38	1,72	1,72	4,15	4,82	10,00	11,98	0,75	2,02	2,62	4,95
0,96	1,28	1,60	1,60	4,56	5,14	10,00	11,97	0,81	2,02	2,62	4,

Gamme Multi+

Onecta

DE SÉRIE OU EN OPTION SELON LES MODÈLES

Pilotage à distance
Contrôle vocal via Google Assistant
et Amazon Alexa
Intégration dans les environnements
connectés Somfy et Niko



*En savoir + page 40



*En savoir + page 31

Multi+ : la solution 3 en 1

Face à l'augmentation du coût des énergies, Daikin lance la nouvelle gamme Multi+ qui couvre les besoins en production d'Eau Chaude Sanitaire et de chauffage et accompagne vos clients dans la réduction des consommations énergétiques tout en améliorant leur confort. Et ce n'est pas tout : en période de fortes chaleurs, cette solution permet de bénéficier de tout le confort d'été en rafraîchissant l'intérieur.

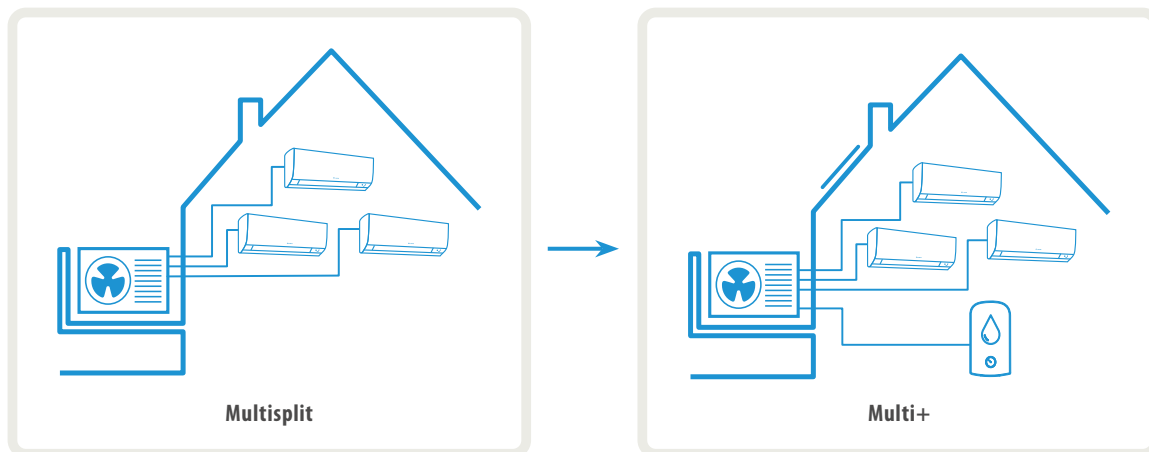

Cette solution de pompe à chaleur 3-en-1 va encore plus loin qu'une solution Multisplit traditionnelle. En effet, elle permet de connecter un seul groupe extérieur jusqu'à 3 unités intérieures... et un ballon d'Eau Chaude Sanitaire.

Multi+, une alliée de choix vers la sobriété énergétique sans aucun compromis sur le confort

À qui s'adresse cette solution ?

Au client final réunissant l'une ou plusieurs des conditions ci-dessous :

- > Cherche à réduire sa facture d'énergie
- > Utilise un chauffe-eau électrique pour la production d'Eau Chaude Sanitaire
- > Utilise un système de chauffage (exemple : radiateurs électriques) aux coûts de fonctionnement élevés
- > Souhaite chauffer jusqu'à 3 pièces
- > Souhaite améliorer son confort en période estivale
- > Dispose d'un foyer se composant au maximum de 3 personnes (résidentiel) ou
- > Dispose de besoins existants mais réduits en Eau Chaude Sanitaire (petit tertiaire)

Pour quels bénéfices ?

En optant pour le Multi+, le client final :

- > Réalisera des économies d'énergie dès le premier jour d'utilisation, que ce soit pour le chauffage ou la production d'Eau Chaude Sanitaire (ECS)
- > Profitera d'un confort d'été optimal et économique grâce au rafraîchissement
- > Bénéficiera d'une intégration facilitée dans l'environnement extérieur, avec un seul groupe extérieur en combinant 2 systèmes en 1 (la pompe à chaleur Air / Air et le Chauffe-Eau Thermodynamique) pour trois usages (chauffage, rafraîchissement et production d'ECS)
- > Utilisera une solution d'énergie renouvelable pour une empreinte environnementale réduite
- > Améliorera l'étiquette énergétique de son logement

> Découvrez notre capsule vidéo
«6 minutes pour tout savoir sur la solution Multi+»
sur notre chaîne Youtube



Scannez-moi

Un confort optimal et économique, en toute circonstance

L'innovation au cœur des économies d'énergie

L'utilisation d'une pompe à chaleur pour réguler la température d'un logement est judicieux à la fois pour réaliser des économies d'énergie tout en profitant d'un confort intérieur optimal mais également pour l'environnement.

La solution Multi+ permet d'aller encore plus loin en ajoutant la production économique d'Eau Chaude Sanitaire. Votre client bénéficie ainsi de tous les avantages d'un système écoénergétique à l'encombrement minimal.

Un confort sur-mesure selon les habitudes de vie de vos clients

Vos clients pourront définir la température ambiante voulue jusqu'à trois pièces (maximum), à tout moment et ce tout au long de l'année grâce au système de chauffage / rafraîchissement. Pour cela, Daikin propose un large choix d'unités intérieures compatibles avec la nouvelle solution Multi+ disposant de fonctions garantissant leur confort. Muraux, consoles, gainables, cassettes ou encore plafonniers, vos clients peuvent sélectionner leurs modèles préférés pour chacune des pièces.

Le fonctionnement du ballon d'Eau Chaude Sanitaire (ECS) (installation murale et disponible en 90 ou 120 L) s'adapte selon leurs préférences à travers 3 modes de fonctionnement pour la production d'ECS :

- > ÉCO, pour un maximum d'économies d'énergie
- > RAPIDE, pour un réchauffage du ballon plus rapide de 30 % (vs. mode ÉCO)
- > BOOST, pour un réchauffage plus rapide de 50 % (vs. mode ÉCO).
À utiliser exceptionnellement, en cas de besoins importants et immédiats de production d'Eau Chaude Sanitaire.

Pour un confort optimal et adapté aux modes de vie de vos clients, la solution est configurable et programmable, que ce soit via les télécommandes ou à distance depuis un smartphone ou une tablette.

Exemple d'application résidentielle (logement T3)

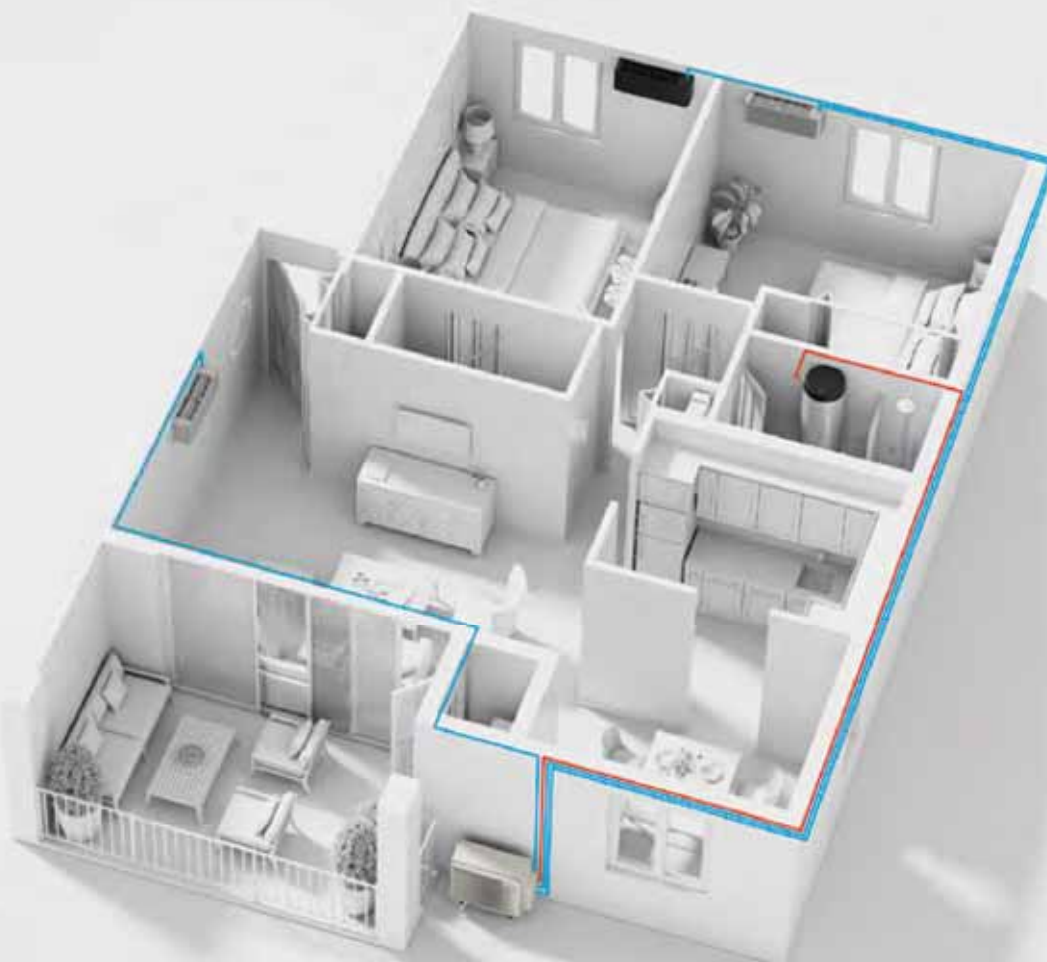

Assurer la production d'eau chaude sanitaire en toute saison

Le ballon d'Eau Chaude Sanitaire chauffe automatiquement pendant les heures où l'eau chaude, le chauffage et le rafraîchissement ne sont pas utilisés

La fonction de programmation est synonyme de tranquillité d'esprit. Il est possible de programmer la production d'Eau Chaude Sanitaire pour qu'elle démarre à l'aube ou lorsque votre client n'est pas chez lui.



Profiter d'un confort d'été intelligent tout en profitant de l'eau chaude

En période estivale, votre client profitera de l'eau sanitaire préalablement chauffée grâce à l'activation de la programmation, par exemple la nuit ou durant une absence, tout en continuant de bénéficier du rafraîchissement des pièces.



Bénéficier du confort d'été malgré une demande immédiate de production ECS

En cas de besoin occasionnel d'une plus grande quantité d'Eau Chaude Sanitaire, la fonction BOOST (activable via l'interface située sur le ballon ou via l'interface Onecta) active la production électrique de l'eau chaude tout en bénéficiant du rafraîchissement des pièces.



Combiner chauffage et production d'eau chaude pour les jours de grand froid

Par temps froid, le système est toujours aussi avantageux. La production d'Eau Chaude Sanitaire et le chauffage sont tous deux assurés de manière économique grâce au fonctionnement en pompe à chaleur.

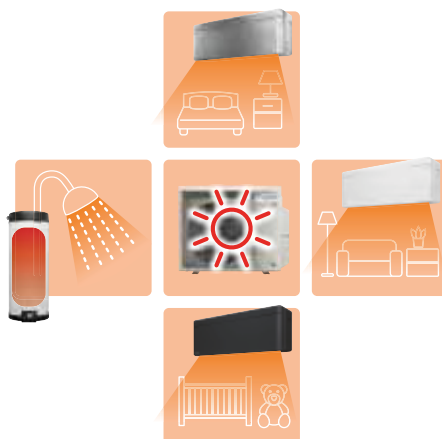

Interface de contrôle intuitive

Sur le ballon d'Eau Chaude Sanitaire, les paramètres d'utilisation (programmation, point de consigne, etc.) peuvent être définis facilement.



Pilotage intelligent pour plus de liberté

L'application Onecta permet de programmer, de commander et de surveiller chaque unité intérieure, ainsi que le ballon d'Eau Chaude Sanitaire, via smartphone ou tablette. L'application Onecta permet également un contrôle vocal du système grâce à la compatibilité avec les assistants vocaux Amazon Alexa et Google Assistant.



Téléchargez l'appli Onecta



Une solution inédite 3 en 1

Pour couvrir les besoins en chauffage, rafraîchissement et Eau Chaude Sanitaire

1. Un seul groupe extérieur pour une intégration facilitée



2. Les unités intérieures, pour le chauffage et le confort d'été

Pour une réponse sur mesure aux besoins de vos clients, vous avez le choix parmi notre large liste d'unités intérieures.

Le mural



Daikin Emura 3 - FTXJ-A



Stylish - CTXA-A/B / FTXA-A/B



Perfera - CTXM-R / FTXM-R

Le plafonnier



Plafonnier apparent FHA-A9

La console



Console Perfera
CVXM-A9 / FVXM-A9



Console non carrossée
FNA-A9

La cassette



Cassette 600 x 600 - FFA-A9



Cassette 900 x 900 FCAG-B

Le gainable



Gainable extra plat
FDXM-F9

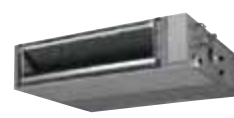

Gainable standard
FBA-A9

3. Le ballon d'Eau Chaude Sanitaire

> Raccordements d'installation

Sûrs et discrets, les raccordements pour l'alimentation et le réfrigérant se trouvent au sommet du ballon d'Eau Chaude Sanitaire, dont l'installation est murale pour un encombrement limité.

> Volume du ballon d'Eau Chaude Sanitaire

Possibilité de choisir entre un volume d'eau d'environ 90 ou 120 litres. Il est recommandé d'installer le plus grand modèle pour plus de confort ou lorsque plusieurs personnes utilisent l'eau chaude.

> Ballon inusable

Le ballon en acier émaillé offre une solution durable pour plus de tranquillité d'esprit : il est à la fois robuste et résistant à la corrosion. L'appoint électrique en acier inoxydable est de 1,2 kW.

> Interface de commande MMI2

Tous les réglages relatifs à la configuration et à l'utilisation quotidienne du système peuvent être définis à l'aide de l'interface conviviale. Un affichage en texte intégral et des modes préconfigurés simplifiés facilitent la configuration.

> Entrée d'eau et sortie d'eau chaude

Les raccordements à l'eau sont aisément accessibles au bas du ballon, ce qui facilite et simplifie l'installation et la maintenance.

Nota : une soupape de surpression est requise pour l'installation du ballon ECS.



Gamme Multi+

Unités intérieures	Indice puissance frigorifique (kW)							
	1,5	2	2,5	3,5	4,2	5	6	7,1
Mural Daikin Emura FTXJ-A Prix € HT unité intérieure (hors éco-part 2,08€HT)		FTXJ20 AW/AB/AS 865/917/917	FTXJ25 AW/AB/AS 894/948/948	FTXJ35 AW/AB/AS 1176/1246/1246	FTXJ42 AW/AB/AS 1523/1612/1612	FTXJ50 AW/AB/AS 1595/1688/1688		
Mural Stylish CTXA-A/B / FTXA-A/B Prix € HT unité intérieure (hors éco-part 2,08€HT)	CTXA15 AW/BB/BS/BT 699/741/741/775	FTXA20 AW/BB/BS/BT 721/764/764/798	FTXA25 AW/BB/BS/BT 745/790/790/826	FTXA35 AW/BB/BS/BT 981/1038/1038/1087	FTXA42 AW/BB/BS/BT 1270/1343/1343/1405	FTXA50 AW/BB/BS/BT 1329/1407/1407/1474		
Mural Perfera CTXM-R / FTXM-R Prix € HT unité intérieure (hors éco-part 2,08€HT)	CTXM15R 565	FTXM20R 583	FTXM25R 604	FTXM35R 793	FTXM42R 1024	FTXM50R 1074		
Console Perfera CVXM-A9 / FVXM-A9 Prix € HT unité intérieure (hors éco-part 4,17€HT)		CVXM20A9 1 724	FVXM25A9 1 815	FVXM35A9 1 964		FVXM50A9 2 099		
Console Non Carrossée FNA-A9 Prix € HT unité intérieure (hors éco-part 4,17€HT)			FNA25A9 995	FNA35A9 1 232		FNA50A9 1 436		
Cassette à 4 voies 600 x 600 extra-plate FFA-A9 Prix € HT unités intérieures (hors éco-part - 0€HT)			FFA25A9 1 599	FFA35A9 1 722		FFA50A9 1 804		
Cassette 8 voies intégrées Round Flow 900 x 900 FCAG-B Prix € HT unité intérieure (hors éco-part - 0€HT)				FCAG35B 1 987		FCAG50B 2 071		
Gainable Extra-plat FDXM-F9 Prix € HT unité intérieure (hors éco-part 4,17€HT)			FDXM25F9 923	FDXM35F9 1 121		FDXM50F9 1 403		
Gainable haute pression FBA-A9 Prix € HT unité intérieure (hors éco-part 4,17€HT)				FBA35A9 1 930		FBA50A9 1 993	FBA60A9 2 080	FBA71A9 2 099
Plafonnier apparent FHA-A9 Prix € HT unité intérieure (hors éco-part - 0€HT)				FHA35A9 1 652		FHA50A9 1 776		

	Indice capacité d'Eau Chaude Sanitaire (L)	
	90	120
Ballon ECS		
Ballon d'eau chaude sanitaire EKHWET-BV3 Prix € HT ballon ECS (hors éco-part 8,33€HT)	EKHWET90BV3 2756	EKHWET120BV3 2821

Groupe extérieur	
MWXM-A9	4MWXM52A9
Prix € HT groupe extérieur + éco-participation	3303 6,67

Accessoire complémentaire	
Pour raccordement gainable FBA71A9	ASYCPIR
Prix € HT accessoire	25

Tableau de compatibilité

Type	Muraux															Consoles									
	Daikin Emura 3					Stylish					Perfera					Perfera			Non carrossée						
Gamme	FTXJ-A					CTXA-A/B et FTXA-A/B					CTXM-R et FTXM-R					CVXM-A9 et FVXM-A9			FNA-A9						
Modèle	20	25	35	42	50	15	20	25	35	42	50	15	20	25	35	42	50	20	25	35	50	25	35	50	
4 sorties	4MWXM52A9	●	●	●	●	●	●	●	●	●	●	●	●	●	●	●	●	●	●	●	●	●	●*	●*	●*

Type	Cassettes					Gainables						Plafonnier			
	600 x 600		900 x 900			Extra-plat			Standard			Apparent			
Modèle	FFA-A9		FCAG-B			FDXM-F9			FBA-A9			FHA-A9			
Taille	25	35	50	35	50	25	35	50	35	50	60	71	35	50	
4 sorties	4MWXM52A9	●	●	●	●	●	●	●	●	●	●	○	○	●	●

Type	Ballon d'Eau Chaude Sanitaire	
Modèle	EKHWET-BV3	
Taille	90	120
4 sorties	4MWXM52A9	●

● Pour ces unités intérieures, a minima deux d'entres elles doivent être raccordées au 4MWXM52A9.
○ Pour ces unités, une seule peut être raccordée au 4MWXM52A9. Aucune autre unité intérieure ne pourra être ajoutée. Pour le raccordement de l'unité FBA71A9, prévoir l'accessoire ASYCPIR.
Nota : jusqu'à 3 unités intérieures peuvent être combinées (selon les conditions ci-dessus), en plus du ballon d'Eau Chaude Sanitaire (au choix : EKHWET90BV3 ou EKHWET120BV3).
* Pour toute installation avec une charge de réfrigérant supérieure à 1,84 kg, l'installation de la télécommande Madoka BRC1H52 est requise.

Gamme Multi+



FTXJ-A - Mural Daikin Emura 3	FTXJ20AW/AB/AS	FTXJ25AW/AB/AS	FTXJ35AW/AB/AS	FTXJ42AW/AB/AS	FTXJ50AW/AB/AS
Débit d'air Froid (Silence/PV/MV/GV)	m ³ /h 276/360/504/660	276/360/516/684	276/360/516/708	276/432/570/780	312/456/624/810
Débit d'air Chaud (Silence/PV/MV/GV)	m ³ /h 276/384/522/666	276/384/540/678	276/384/540/702	312/462/630/864	342/492/666/900
Pression sonore Froid (Silence/PV/MV/GV)	dB(A) 21**/25/32/39	21**/25/33/40	21**/25/33/41	23**/29/37/45	26**/31/39/46
Pression sonore Chaud (Silence/PV/MV/GV)	dB(A) 21**/25/32/39	21**/25/33/40	21**/25/33/41	23**/29/37/45	26**/33/42/46
Dimensions de l'unité - HxLxP	mm 305x900x212	305x900x212	305x900x212	305x900x212	305x900x212
Diamètre tube liquide/gaz	" 1/4-3/8	1/4-3/8	1/4-3/8	1/4-1/2	1/4-1/2

* Carte Onecta incluse. ** En application Multisplit, le niveau sonore est supérieur de 2 dB(A) en vitesse silence par rapport à une combinaison Monosplit.



CTXA-A/B/FTXA-A/B - Mural Stylish	CTXA15AW/BB/BS/BT	FTXA20AW/BB/BS/BT	FTXA25AW/BB/BS/BT	FTXA35AW/BB/BS/BT	FTXA42AW/BB/BS/BT	FTXA50AW/BB/BS/BT
Débit d'air Froid (Silence/PV/MV/GV)	m ³ /h 276/366/492/660	276/366/492/660	276/366/516/690	276/366/516/714	276/432/588/786	312/456/624/810
Débit d'air Chaud (Silence/PV/MV/GV)	m ³ /h 270/384/522/654	270/384/522/654	270/384/540/666	270/384/540/690	312/462/630/876	342/492/666/906
Pression sonore Froid (Silence/PV/MV/GV)	dB(A) 21**/25/32/39	21**/25/32/39	21**/25/33/40	21**/25/33/41	23**/29/37/45	26**/31/39/46
Pression sonore Chaud (Silence/PV/MV/GV)	dB(A) 21**/25/32/39	21**/25/32/39	21**/25/33/40	21**/25/33/41	23**/29/37/45	26**/31/39/46
Dimensions de l'unité - HxLxP	mm 295x798x189	295x798x189	295x798x189	295x798x189	295x798x189	295x798x189
Diamètre tube liquide/gaz	" 1/4-3/8	1/4-3/8	1/4-3/8	1/4-3/8	1/4-1/2	1/4-1/2

* Carte Onecta incluse. ** En application Multisplit, le niveau sonore est supérieur de 2 dB(A) en vitesse silence par rapport à une combinaison Monosplit.



CTXM-R/FTXM-R - Mural Perfera	CTXM15R	FTXM20R	FTXM25R	FTXM35R	FTXM42R	FTXM50R
Débit d'air Froid (Silence/PV/MV/GV)	m ³ /h 258/342/450/630	258/342/450/630	246/342/456/630	252/360/468/678	258/390/540/714	498/684/840/948
Débit d'air Chaud (Silence/PV/MV/GV)	m ³ /h 306/372/492/558	306/372/492/558	294/378/480/588	294/390/510/588	294/390/582/744	630/720/852/948
Pression sonore Froid (Silence/PV/MV/GV)	dB(A) 21**/25/33/41	21**/25/33/41	21**/25/33/41	21**/29/33/45	23**/30/39/45	27/36/40/44
Pression sonore Chaud (Silence/PV/MV/GV)	dB(A) 22**/26/34/39	22**/26/34/39	22**/27/34/39	22**/28/35/39	23**/29/39/45	31/34/39/43
Dimensions de l'unité - HxLxP	mm 295x778x272	295x778x272	295x778x272	295x778x272	295x778x272	299x998x292
Diamètre tube liquide/gaz	" 1/4-3/8	1/4-3/8	1/4-3/8	1/4-3/8	1/4-3/8	1/4-1/2

* Carte Onecta incluse. ** En application Multisplit, le niveau sonore est supérieur de 2 dB(A) en vitesse silence par rapport à une combinaison Monosplit.



CVXM-A9 / FVXM-A9 - Console Perfera	CVXM20A9	FVXM25A9	FVXM35A9	FVXM50A9
Débit d'air Froid (Silence/PV/MV/GV)	m ³ /h 246/294/420/522	246/294/420/522	246/294/420/552	324/396/540/696
Débit d'air Chaud (Silence/PV/MV/GV)	m ³ /h 246/336/432/552	246/336/432/552	246/336/432/588	354/504/600/768
Pression sonore Froid (Silence/PV/MV/GV)	dB(A) 22**/25/32/38	22**/25/32/38	22**/25/32/39	27/31/38/44
Pression sonore Chaud (Silence/PV/MV/GV)	dB(A) 21**/25/32/38	21**/25/32/38	21**/25/32/39	29/35/40/46
Dimensions de l'unité - HxLxP	mm 600x750x238	600x750x238	600x750x238	600x750x238
Diamètre tube liquide/gaz	" 1/4-3/8	1/4-3/8	1/4-3/8	1/4-1/2

* Carte Onecta incluse. ** En application Multisplit, le niveau sonore est supérieur de 2 dB(A) en vitesse silence par rapport à une combinaison Monosplit.



FNA-A9 - Console non carrossée	FNA25A9	FNA35A9	FNA50A9
Débit d'air Froid/Chaud (PV/MV/GV)	m ³ /h 438/480/522	438/480/522	810/888/960
Pression sonore Froid/Chaud (PV/MV/GV)	dB(A) 28/31/33	28/31/33	30/33/36
Dimensions de l'unité - HxLxP	mm 620x750x200	620x750x200	620x1150x200
Diamètre tube liquide/gaz	" 1/4-3/8	1/4-3/8	1/4-1/2

* Option BRP069C81. Note : la télécommande filaire BRCLH52W/S/K devra être installée dès lors que la carte BRP069C81 sera sélectionnée.



FFA-A9 - Cassette à 4 voies 600x600 extra-plate	FFA25A9	FFA35A9	FFA50A9
Débit d'air Froid/Chaud (PV/MV/GV)	m ³ /h 390/480/540	390/510/600	450/600/720
Pression sonore Froid/Chaud (PV/MV/GV)	dB(A) 25/28,5/32	25/30,5/34	27/34/39
Dimensions de l'unité - HxLxP	mm 260x575x575	260x575x575	260x575x575
Dimensions de façade - HxLxP	" 46x620x620	46x620x620	46x620x620
Diamètre tube liquide/gaz	" 1/4-3/8	1/4-3/8	1/4-1/2

* Option BRP069C81. Note : la télécommande filaire BRCLH52W/S/K devra être installée dès lors que la carte BRP069C81 sera sélectionnée.



FCAG-B - Cassette 8 voies Round Flow 900x900	FCAG35B	FCAG50B
Débit d'air Froid/Chaud (PV/MV/GV)	m ³ /h 522/636/750	522/642/756
Pression sonore Froid/Chaud (PV/MV/GV)	dB(A) 27/29/31	27/29/31
Dimensions de l'unité - HxLxP	mm 204x840x840	204x840x840
Dimensions de façade - HxLxP	" 65x950x950	65x950x950
Diamètre tube liquide/gaz	" 1/4-3/8	1/4-1/2

* Option BRP069C82. Note : la télécommande filaire BRCLH52W/S/K devra être installée dès lors que la carte BRP069C82 sera sélectionnée.



FHA-A9 - Plafonnier apparent	FHA35A9	FHA50A9
Débit d'air Froid/Chaud (PV/MV/GV)	m ³ /h 600/690/840	600/720/900
Pression sonore Froid/Chaud (PV/MV/GV)	dB(A) 31/34/36	32/35/37
Dimensions de l'unité - HxLxP	mm 235x960x690	235x960x690
Diamètre tube liquide/gaz	" 1/4-3/8	1/4-1/2

* Option BRP069C81. Note : la télécommande filaire BRCLH52W/S/K devra être installée dès lors que la carte BRP069C81 sera sélectionnée.



FDXM-F9 - Gainable Extra-plat	FDXM25F9	FDXM35F9	FDXM50F9
Débit d'air Froid/Chaud (PV/MV/GV)	m ³ /h 438/480/522	438/480/522	600/660/720
Pression sonore Froid/Chaud (PV/MV/GV)	dB(A) 27/33/35	27/33/35	29/35/37
Pression statique disponible (Max.)	Pa 30	30	40
Dimensions de l'unité - HxLxP	mm 200x750x620	200x750x620	200x1150x620
Diamètre tube liquide/gaz	" 1/4-3/8	1/4-3/8	1/4-1/2

* Option BRP069C81. Note : la télécommande filaire BRCLH52W/S/K devra être installée dès lors que la carte BRP069C81 sera sélectionnée.



FBA-A9 - Gainable haute pression		FBA35A9	FBA50A9	FBA60A9	FBA71A9
Débit d'air Froid / Chaud (PV / GV)	m³/h	630/900	630/900	750/1080	750/1080
Pression sonore Froid (PV / GV)	dB(A)	29/35	29/35	25/30	25/30
Pression sonore Chaud (PV / GV)	dB(A)	29/37	29/37	25/31	25/31
Pression statique disponible (Min./Max.)	Pa	30/150	30/150	30/150	30/150
Dimensions de l'unité - HxLxP	mm	245 x 700 x 800	245 x 700 x 800	245 x 1000 x 800	245 x 1000 x 800
Diamètre tube liquide / gaz	"	1/4 - 3/8	1/4 - 1/2	1/4 - 1/2	1/4 - 1/2

* Option BRP069C81. Note : la télécommande filaire BRCLH52W/S/K devra être installée dès lors que la carte BRP069C81 sera sélectionnée.



EKHWT-BV3 - Ballon d'eau chaude sanitaire		EKHWT90BV3	EKHWT120BV3
Volume nominal du ballon	L	89	118
Température ECS sans appoint (avec appoint)	°C	53 (75)	53 (75)
Appoint électrique de série	kW	1,2	1,2
Type de cuve / Type de protection		Acier émaillé / Anode de magnésium	Acier émaillé / Anode de magnésium
Dimensions du ballon - HxLxP	mm	1032 x 510 x 570	1283 x 510 x 570
Poids (vide)	kg	43	47
Diamètre ECS - Entrée / Sortie	«	1/2 - 1/2	1/2 - 1/2
Diamètre tube liquide / gaz	«	1/4 - 3/8	1/4 - 3/8

* Carte Onecta incluse

MWXM-A9 - Groupe extérieur	4MWXM52A9
Volume indicatif ballon ECS	90 L
EKHWT-BV3 - Ballon ECS	EKHWT90BV3
	120L
	EKHWT120BV3

Caractéristiques de l'ensemble en ECS

Caractéristiques générales			
Volume nominal du ballon	L	89	118
Point de consigne	°C	44	47
Performances énergétiques saisonnières			
Profil de puisage déclaré		M	L
Label énergétique		A	A
Rendement saisonnier	%	90	94
Conso. Énergétique annuelle	kWh	570	1084
Performances ECS selon NF EN 163			
COP		2,19	2,3
Volume utile à 40°C	L	76,6	116,7
Temps de chauffe (1)	H / min	1 heure 18 min.	2 heures 15 min.

Conditions de performances FROID / CHAUD

Combinaisons (2)	20+20+20
------------------	----------

Caractéristiques de l'ensemble en mode FROID

Performances			
Puissance restituée à +35°C (min./nom./max.)	kW	1,80/5,20/7,00	
Puissance restituée à +35°C (nominale)	kW	1,07	
EER*		5,20	
Plage de fonctionnement	°CBS	-10~50	
Performances saisonnières			
Label saisonnier		A+++	
SEER		8,51	
Pdesign	kW	5,20	
Consommation énergétique annuelle	kWh	214	

Caractéristiques de l'ensemble en mode CHAUD

Performances			
Puissance restituée à +7°C (min./nom./max.)	kW	1,30/6,80/8,00	
Puissance restituée à -5°C (maximale)	kW	6,00	
Puissance restituée à -10°C (maximale)	kW	5,09	
Puissance absorbée à +7°C (nominale)	kW	1,39	
COP*		4,91	
Plage de fonctionnement	°CBH	-20~18	
Performances saisonnières			
Label saisonnier		A++	
SCOP		4,61	
Pdesign	kW	5,00	
Consommation énergétique annuelle	kWh	1516	

Groupe extérieur

Caractéristiques générales			
Dimensions (capot et grilles inclus) - HxLxP	mm	734 x 974 x 401	
Poids de l'unité	kg	57	
Acoustique			
Pression sonore Froid (nominale / GV)	dB(A)	46 / -	
Pression sonore Chaud (nominale / GV)	dB(A)	47 / -	
Puissance sonore Froid (nominale / GV)	dB(A)	- / 63	
Puissance sonore Chaud (nominale / GV)	dB(A)	59 / 63	

Caractéristiques frigorifiques

Réfrigérant / PRP		R-32/675
Charge / Eq. CO ₂	kg/T	2,20/1,49
Préchargé d'usine jusqu'à	m	30
Long. de tuyauterie max par circuit (UE > UI)	m	25
Long. de tuyauterie max total cumulé (UE > UI)	m	50
Dénivelé max (UE position la plus élevée > UI)	m	15
Dénivelé max (UE > UI position la plus élevée)	m	7,50
Diamètre tube liquide	"	4 x 1/4
Diamètre tube gaz	"	2 x 3/8 - 2 x 1/2

Caractéristiques électriques

Phase / Fréquence / Tension	Ph/Hz/V	1~/50/220-240
Calibre disjoncteur	A	20

Tarifs

Groupe extérieur		4MWXM52A9
Prix € HT groupe extérieur		3 303
+ éco-participation		6,67

4MWXM52A9

Tableaux des combinaisons

Rafrâichissement

Unité intérieure	Puissance frigorifique (kW)			Puissance totale (kW)			Puissance absorbée (kW)			EER
	Pièce A	Pièce B	Pièce C	Mini.	Nom.	Maxi.	Mini.	Nom.	Maxi.	
1,5	1,50	---	---	1,80	1,50	2,40	0,43	0,36	0,63	
2,0	2,00	---	---	2,00	2,00	3,00	0,46	0,48	0,78	
2,5	2,50	---	---	2,00	2,50	3,20	0,46	0,64	0,87	
3,5	3,50	---	---	2,00	3,50	4,20	0,47	0,98	1,30	
4,2	4,20	---	---	2,00	4,20	4,60	0,47	1,21	1,49	
5,0	---	5,00	---	2,00	5,00	5,40	0,45	1,76	2,03	
6,0	---	---	5,10	2,10	5,10	6,00	0,45	1,11	2,15	4,59
7,1	---	---	5,20	2,10	5,20	6,40	0,45	1,11	2,30	4,68
1,5+1,5	1,50	1,50	---	2,10	3,00	4,70	0,45	0,55	1,32	5,45
1,5+2,0	1,50	2,00	---	2,10	3,50	4,70	0,45	0,66	1,30	5,30
1,5+2,5	1,50	2,50	---	2,10	4,00	5,00	0,45	0,78	1,92	5,13
1,5+3,5	1,50	3,50	---	2,10	5,00	6,00	0,45	1,06	2,17	4,72
1,5+4,2	1,37	3,83	---	2,10	5,20	6,10	0,45	1,10	2,26	4,73
1,5+5,0	1,20	4,00	---	2,10	5,20	6,30	0,45	1,10	2,28	4,73
2,0+2,0	2,00	2,00	---	2,10	4,00	6,00	0,45	0,85	2,25	4,71
2,0+2,5	2,00	2,50	---	2,10	4,50	6,20	0,45	0,95	2,21	4,74
2,0+3,5	1,89	3,31	---	2,10	5,20	6,30	0,45	1,10	2,30	4,73
2,0+4,2	1,68	3,52	---	2,10	5,20	6,30	0,45	1,09	2,25	4,77
2,0+5,0	1,49	3,71	---	2,10	5,20	6,50	0,45	1,09	2,19	4,77
2,5+2,5	2,50	2,50	---	2,10	5,00	6,30	0,45	1,04	2,34	4,81
2,5+3,5	2,17	3,03	---	2,10	5,20	6,30	0,45	1,09	2,28	4,77
2,5+4,2	1,94	3,26	---	2,10	5,20	6,40	0,45	1,09	2,30	4,77
2,5+5,0	1,73	3,47	---	2,10	5,20	6,50	0,45	1,06	2,14	4,91
3,5+3,5	2,60	2,60	---	2,10	5,20	6,40	0,45	1,08	2,28	4,81
3,5+4,2	2,36	2,84	---	2,10	5,20	6,40	0,45	1,08	2,26	4,81
3,5+5,0	2,14	3,06	---	2,1	5,20	6,60	0,45	1,06	2,19	4,91
4,2+4,2	2,60	2,60	---	2,10	5,20	6,50	0,45	1,07	2,24	4,86
1,5+1,5+1,5	1,50	1,50	1,50	2,30	4,50	6,70	0,47	0,90	2,28	5,00
1,5+1,5+2,0	1,50	1,50	2,00	2,30	5,00	6,70	0,47	1,06	2,26	4,72
1,5+1,5+2,5	1,42	1,42	2,36	2,30	5,20	6,70	0,47	1,09	2,23	4,77
1,5+1,5+3,5	1,20	1,20	2,80	2,40	5,20	6,80	0,47	1,09	2,28	4,77
1,5+1,5+4,2	1,08	1,08	3,03	2,40	5,20	6,80	0,47	1,08	2,26	4,81
1,5+1,5+5,0	0,98	0,98	3,25	2,50	5,20	7,10	0,45	1,05	2,17	4,95
1,5+2,0+2,0	1,42	1,89	1,89	2,30	5,20	6,70	0,47	1,10	2,21	4,73
1,5+2,0+2,5	1,30	1,73	2,17	2,30	5,20	6,70	0,47	1,09	2,19	4,77
1,5+2,0+3,5	1,11	1,49	2,60	2,40	5,20	6,80	0,47	1,08	2,23	4,81
1,5+2,0+4,2	1,01	1,35	2,84	2,40	5,20	6,80	0,47	1,08	2,19	4,81
1,5+2,0+5,0	0,92	1,22	3,06	2,50	5,20	7,20	0,45	1,04	2,15	5,00
1,5+2,5+2,5	1,20	2,00	2,00	2,30	5,20	6,70	0,47	1,09	2,17	4,77
1,5+2,5+3,5	1,04	1,73	2,43	2,40	5,20	6,80	0,47	1,08	2,21	4,81
1,5+2,5+4,2	0,95	1,59	2,66	2,40	5,20	6,80	0,47	1,07	2,19	4,86
1,5+2,5+5,0	0,87	1,44	2,89	2,50	5,20	7,30	0,45	1,04	2,17	5,00
1,5+3,5+3,5	0,92	2,14	2,14	2,30	5,20	7,30	0,47	1,07	2,15	4,86
2,0+2,0+2,0	1,73	1,73	1,73	2,30	5,20	7,00	0,47	1,07	2,22	4,86
2,0+2,0+2,5	1,60	1,60	2,00	2,30	5,20	7,00	0,47	1,06	2,21	4,91
2,0+2,0+3,5	1,39	1,39	2,43	2,40	5,20	7,20	0,50	1,05	2,17	4,95
2,0+2,0+4,2	1,27	1,27	2,66	2,40	5,20	7,20	0,50	1,04	2,15	5,00
2,0+2,0+5,0	1,16	1,16	2,89	2,50	5,20	7,30	0,47	1,03	2,19	5,05
2,0+2,5+2,5	1,49	1,86	1,86	2,30	5,20	7,10	0,50	1,05	2,12	4,95
2,0+2,5+3,5	1,30	1,63	2,28	2,40	5,20	7,20	0,50	1,04	2,15	5,00
2,0+2,5+4,2	1,20	1,49	2,51	2,40	5,20	7,20	0,50	1,04	2,14	5,00
2,0+3,5+3,5	1,16	2,02	2,02	2,40	5,20	7,30	0,50	1,04	2,15	5,00
2,5+2,5+2,5	1,73	1,73	1,73	2,40	5,20	7,10	0,50	1,04	2,19	5,00
2,5+2,5+3,5	1,53	1,53	2,14	2,40	5,20	7,20	0,50	1,04	2,16	5,00

Chauffage

Unité intérieure	Puissance calorifique (kW)			Puissance totale (kW)			Puissance absorbée (kW)			COP
	Pièce A	Pièce B	Pièce C	Mini.	Nom.	Maxi.	Mini.	Nom.	Maxi.	
2,30	---	---	---	1,40	2,30	3,40	0,38	0,57	1,09	
2,70	---	---	---	1,40	2,70	3,80	0,38	0,76	1,27	
3,40	---	---	---	1,40	3,40	4,20	0,38	1,01	1,36	
4,20	---	---	---	1,40	4,20	4,80	0,38	1,42	1,74	
4,80	---	---	---	1,40	4,80	5,60	0,38	1,62	2,03	
---	5,80	---	---	1,40	5,80	6,80	0,38	2,17	2,58	
---	---	6,60	---	1,50	6,60	7,00	0,41	1,56	2,29	4,23
---	---	6,80	---	1,80	6,80	7,20	0,41	1,56	2,37	4,36
1,80	1,80	---	---	1,50	3,60	5,80	0,41	0,67	1,62	5,37
1,71	2,29	---	---	1,50	4,00	5,80	0,41	0,77	1,60	5,19
1,69	2,81	---	---	1,50	4,50	6,90	0,41	0,91	2,06	4,95
1,65	3,85	---	---	1,50	5,50	7,00	0,41	1,22	2,25	4,51
1,58	4,42	---	---	1,50	6,00	7,00	0,41	1,42	2,23	4,23
1,57	5,23	---	---	1,60	6,80	7,20	0,41	1,58	2,30	4,30
3,40	3,40	---	---	1,50	6,80	7,00	0,41	1,59	2,26	4,28
3,02	3,78	---	---	1,50	6,80	7,00	0,41	1,58	2,25	4,30
2,47	4,33	---	---	1,50	6,80	7,10	0,41	1,57	2,26	4,33
2,19	4,61	---	---	1,50	6,80	7,10	0,41	1,56	2,24	4,36
1,94	4,86	---	---	1,80	6,80	7,20	0,41	1,53	2,28	4,44
3,40	3,40	---	---	1,50	6,80	7,00	0,41	1,53	2,23	4,44
2,83	3,97	---	---	1,60	6,80	7,20	0,41	1,53	2,35	4,44
2,54	4,26	---	---	1,60	6,80	7,20	0,41	1,52	2,33	4,47
2,27	4,53	---	---	1,80	6,80	7,40	0,41	1,50	2,33	4,53
3,40	3,40	---	---	1,80	6,80	7,30	0,41	1,52	2,38	4,47
3,09	3,71	---	---	1,80	6,80	7,30	0,41	1,51	2,36	4,50
2,80	4,00	---	---	1,8	6,80	7,50	0,41	1,50	2,30	4,53
3,40	3,40	---	---	1,80	6,80	7,30	0,41	1,50	2,35	4,53
2,27	2,27	2,27	---	1,60	6,80	8,00	0,41	1,40	2,12	4,86
2,04	2,04	2,72	---	1,60	6,80	8,00	0,41	1,40	2,10	4,86
1,85	1,85	3,09	---	1,60	6,80	8,00	0,41	1,39	2,08	4,89
1,57	1,57	3,66	---	1,80	6,80	8,10	0,41	1,38	2,13	4,93
1,42	1,42	3,97	---	1,80	6,80	8,10	0,41	1,38	2,11	4,93
1,28	1,28	4,25	---	2,00	6,80	8,30	0,41	1,32	2,09	5,15
1,85	2,47	2,47	---	1,60	6,80	8,00	0,41	1,39	2,14	4,89
1,70	2,27	2,83	---	1,60	6,80	8,00	0,41	1,38	2,12	4,93
1,46	1,94	3,40	---	1,80	6,80	8,10	0,41	1,37	2,16	4,96
1,32	1,77	3,71	---	1,80	6,80	8,10	0,41	1,36	2,14	5,00
1,20	1,60	4,00	---	2,00	6,80	8,30	0,41	1,31	2,07	5,19
1,57	2,62	2,62	---	1,60	6,80	8,00	0,41	1,38	2,12	4,93
1,36	2,27	3,17	---	1,80	6,80	8,10	0,41	1,37	2,13	4,96
1,24	2,07	3,48	---	1,80	6,80	8,10	0,41	1,36	2,11	5,00
1,13	1,89	3,78	---	2,00	6,80	8,30	0,41	1,30	2,09	5,23
1,20	2,80	2,80	---	1,60	6,80	8,20	0,41	1,36	2,14	5,00
2,27	2,27	2,27	---	1,60	6,80	8,00	0,41	1,39	2,13	4,89
2,09	2,09	2,62	---	1,60	6,80	8,00	0,41	1,38	2,11	4,93
1,81	1,81	3,17	---	1,80	6,80	8,10	0,41	1,37	2,12	4,96
1,66	1,66	3,48	---	1,80	6,80	8,10	0,41	1,36	2,10	5,00
1,51	1,51	3,78	---	2,00	6,80	8,30	0,41	1,29	2,08	5,27
1,94	2,43	2,43	---	1,60	6,80	8,00	0,41	1,37	2,09	4,96
1,70	2,13	2,98	---	1,90	6,80	8,10	0,41	1,36	2,11	5,00
1,56	1,95	3,28	---	1,90	6,80	8,10	0,41	1,35	2,11	5,04
1,51	2,64	2,64	---	1,90	6,80	8,20	0,41	1,35	2,15	5,04
2,27	2,27	2,27	---	1,80	6,80	8,00	0,41	1,36	2,07	5,00
2,00	2,00	2,80	---	1,90	6,80	8,10	0,41	1,35	2,09	5,04

- Remarques : 1. La puissance frigorifique est basée sur les conditions suivantes : 27°CBS/19°CBH (température intérieure), 35°CBS (température extérieure). La puissance calorifique est basée sur les conditions suivantes : 20°CBS (température intérieure), 7°CBS/6°CBH (température extérieure).
2. Raccorder au minimum 2 unités intérieures au groupe Multi+, sauf dans le cas des unités gainables FBA60A9 et FBA71A9 où une seule doit être raccordée au groupe.
3. La valeur ci-avant est la valeur pour la connexion aux unités intérieures suivantes : 1,5 kW : unité murale série CTXM-R; 2,0, 2,5, 3,5, 4,2, 5,0 kW : unité murale série FTXM-R; 6,0, 7,1 kW : unité gainable FBA-A9.
4. Le ballon d'Eau Chaude Sanitaire (ECS) EKHWT-BV3 n'est pas pris en compte dans le tableau ci-avant. Afin d'optimiser la performance du système, il est recommandé de produire l'ECS en dehors des plages d'utilisation des unités intérieures.

Besoin d'aide dans la sélection de la solution Multi+ ?

Découvrez l'outil Multi Split Tool conçu pour vous accompagner dans la sélection de la solution pour vos projets.



> Accédez-y dès maintenant via multi.daikin.eu ou my.daikin.fr



Visionnez la démo sur notre Chaîne YouTube.

Envie de donner un avant goût à vos clients sur l'intégration de la solution dans leur intérieur et extérieur ?

Découvrez l'appli de réalité augmentée Daikin 3D pour accompagner vos clients dans le choix de leur unité préférée pour chacune des pièces.

> Téléchargez l'appli Daikin 3D

L'application est disponible sur Google play et sur l'App Store. N'hésitez pas à la télécharger pour faire la démo à vos clients.



Visionnez la démo sur notre Chaîne YouTube Daikin France.



Nouveau groupe Multi+ 4MXXM-A9

Design discret pour une meilleure intégration dans l'environnement extérieur

Gamme VRV 5-S

Mini VRV compact réversible Inverter



Groupe extérieur RXYSA-AV1

VRV 5 S-series

La compacité est l'un des éléments clés du succès de cette gamme de VRV 5 en version compacte pouvant restituer jusqu'à 18 kW de puissance. Le confort et les économies d'énergie sont assurés grâce à la technologie VRT® (Variation Température Réfrigérant), une exclusivité Daikin.



R-32

BLUEvolution

Groupe extérieur
RXYSA-AV/AY1



Les +

- > Très faible niveau sonore nocturne grâce à une nouvelle fonction dédiée d'abaissement sonore
- > Abaissement jusqu'à -10 dB(A), soit un niveau sonore à partir de 39 dB(A) seulement.

Options de contrôle à distance

- > Contrôle à distance des unités grâce à l'application Onecta
- > Pilotage par contrôle vocal* Google Assistant ou Amazon Alexa.



* Nécessite la fourniture et la pose de l'option BRP069C51



VRV 5-S au fluide R-32

Solutions à faible impact CO₂ et à hautes performances grâce à l'utilisation du R-32

Les +

- > Hautes performances saisonnières obtenues avec des unités intérieures standard du marché
- > Technologie Shirudo intégrée : mesures de sécurité selon IEC 60335-2-40 (Ed 6)
- > Unités intérieures spécialement conçues pour le R-32 : faible niveau sonore et une efficacité optimale.
- > Transport et mise en place facilités par son volume compact et ses quatre poignées intégrées



- > Installation aussi simple qu'avec le R-410A
- > Maintenance plus simple grâce à un accès aisé aux composants.



Nouvelle conception de ventilateur à pales asymétriques

- > Deux niveaux de réglages Haute Pression Statique
- > Bas niveaux sonores



Unité extérieure compacte

- > Transport aisé dans un utilitaire
- > Pas besoin d'appareils de levage



Intégration de 4 poignées de transport

- > Chargement aisé dans un utilitaire
- > Mise en place facilitée sur site

Grille extérieure redessinée

- > Faibles pertes de charge
- > Conception de la grille repensée (maillage resserré) pour plus de sécurité

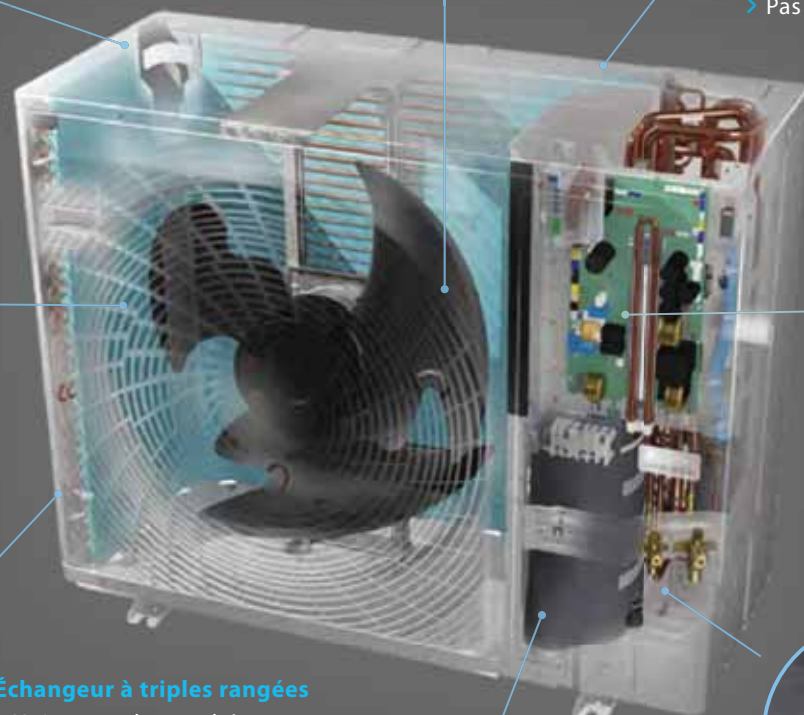

Boîtier électrique intelligent

- > Platine réfrigérée
- > Afficheur digital
- > Sélecteur été / hiver intégré

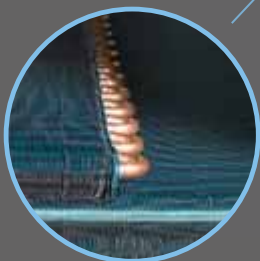

Échangeur à triples rangées

- > Unique sur le marché
- > Contribue à de hautes performances saisonnières



Vannes frigorifiques

- > Repositionnées en angle pour permettre un accès facilité
- > Brasées pour une fiabilité accrue



Compresseur Swing Daikin

- > Peu d'éléments en mouvement
- > Pas de fuite entre la haute et basse pression
- > Meilleures performances saisonnières

VRV 5-S - Groupe extérieur RXYSA-AV1/AY1 • R-32

Pour accéder à plus d'informations techniques
<https://l.ead.me/RXYSA-AV1>
<https://l.ead.me/RXYSA-AY1>



Informations techniques

Groupe extérieur	RXYSA4AV1	RXYSA5AV1	RXYSA6AV1	RXYSA4AY1	RXYSA5AY1	RXYSA6AY1
Puissance	4 CV	5 CV	6 CV	4 CV	5 CV	6 CV
Indice puissance frigorifique	12,10 kW	14,00 kW	15,50 kW	12,10 kW	14,00 kW	15,00 kW
Combinaisons testées	3xFXSA25A2VEB + 1xFXSA32A2VEB	4xFXSA32A2VEB	2xFXSA32A2VEB + 2xFXSA40A2VEB	3xFXSA25A2VEB + 1xFXSA32A2VEB	4xFXSA32A2VEB	2xFXSA32A2VEB + 2xFXSA40A2VEB
Nombre maximum d'unités intérieures connectables	13*	16*	18*	13*	16*	18*
Indice de puissance (min./nom./max.)	50/100/130	62,2/125/162,5	70/140/182	50/100/130	62,2/125/162,5	70/140/182

Caractéristiques de l'ensemble en mode FROID

Performances							
Puissance restituée à +35°C (nom.)	kW	12,10	14	15,50	12,10	14	15,50
Plage de fonctionnement	°CBS	-5~46	-5~46	-5~46	-5~46	-5~46	-5~46
Performances saisonnières							
Rendement saisonnier	η _{s,c} (%)	324,50	306,10	301,00	312,50	294,80	289,90
Éligible CEE BAT-TH-158		✓	✓	✓	✓	✓	✓

Caractéristiques de l'ensemble en mode CHAUD

Performances							
Puissance restituée à +6°C (nominale.)	kW	12,10	14	15,50	12,10	14	15,50
Puissance restituée à +6°C (maximale)	kW	14,20	16	18	14,20	16	18
Plage de fonctionnement	°CBH	-20~16	-20~16	-20~16	-20~16	-20~16	-20~16
Performances saisonnières							
Rendement saisonnier	η _{s,c} (%)	200,50	185,70	183,60	193,10	178,80	176,80
Éligible CEE BAT-TH-158		✓	✓	✓	✓	✓	✓

Groupe extérieur

Caractéristiques générales						
Dimensions (capot et grilles inclus) - HxLxP	mm	869 x 1100 x 500	869 x 1100 x 500	869 x 1100 x 500	869 x 1100 x 500	869 x 1100 x 500
Poids de l'unité	kg	102	102	102	102	102
Acoustique						
Pression sonore Froid/Chaud (nominale)	dB(A)	49/50	51/52	51/52	49/50	51/52
Puissance sonore Froid/Chaud (nominale)	dB(A)	67/68	68,10/69,20	69/70	67/68	68,10/69,20
Niveaux pressions sonores mode nuit Froid	dB(A)	47/45/43/41/39	48/46/44/42/40	49/47/45/43/41	47/45/43/41/39	48/46/44/42/40
Niveaux pressions sonores en Froid/Chaud avec caisson EKLN140A	dB(A)	46/43	44/45	44/45	46/43	44/45

Caractéristiques frigorifiques

Réfrigérant / PRP		R-32/675	R-32/675	R-32/675	R-32/675	R-32/675	R-32/675
Charge / Eq. CO ₂	kg/T	3,40/2,30	3,40/2,30	3,40/2,30	3,40/2,30	3,40/2,30	3,40/2,30
Longueur de tuyauterie max (totale)	m	300	300	300	300	300	300
Dénivelé max (UE position la plus élevée > UI)	m	50	50	50	50	50	50
Dénivelé max (UE > UI position la plus élevée)	m	40	40	40	40	40	40
Diamètre tube liquide	mm	9,52	9,52	9,52	9,52	9,52	9,52
Diamètre tube gaz	mm	15,90	15,90	15,90	15,90	15,90	15,90

Caractéristiques électriques

Phase / Fréquence / Tension	Ph/Hz/V	1~/50/220-240	1~/50/220-240	1~/50/220-240	3~/50/380-415	3~/50/380-415	3~/50/380-415
Calibre disjoncteur	A	32	32	32	16	16	16

Tarifs

Groupe extérieur	RXYSA4AV1	RXYSA5AV1	RXYSA6AV1	RXYSA4AY1	RXYSA5AY1	RXYSA6AY1
Prix € HT groupe extérieur	7 016	8 303	8 991	7 016	8 303	8 991
+ éco-participation	6,67	6,67	6,67	6,67	6,67	6,67



* Le nombre réel d'unités varie en fonction du type des unités intérieures et de la limitation de taux de connexion (CR) du système (à savoir : 50 % ≤ 130 %)
 Les informations présentées dans ce catalogue n'ont qu'un caractère documentaire et de vulgarisation. Ces informations doivent donc toujours être vérifiées.
 Daikin Airconditioning France ne saurait engager sa responsabilité en cas d'erreur ou de mauvaise interprétation.

Vue d'ensemble des unités intérieures VRV 5-S compatibles



Type	Modèle	Référence	10	15	20	25	32	40	50	63	71	80	100	125	140	
Cassette encastrable	EXCLUSIF Cassette à soufflage circulaire ROUND FLOW Soufflage de l'air à 360°, pour une efficacité et un confort optimum > La fonction de nettoyage automatique assure une efficacité élevée > Les capteurs intelligents permettent d'économiser de l'énergie et d'optimiser le confort > Flexibilité, pour une adaptation à tout agencement de pièce > Hauteur d'installation la plus faible du marché! > Un choix inégalé de designs et de couleurs de panneau décoratif	FXFA-A			●	●	●	●	●	●		●	●	●		
	EXCLUSIF Cassette extra-plat Design unique permettant une intégration bien à plat dans le plafond > Intégration parfaite aux dalles de plafonds architecturaux standard > Mélange de design emblématique et d'excellence technique > Les capteurs intelligents permettent d'économiser de l'énergie et d'optimiser le confort > Unité faible puissance développée pour les pièces de petite taille ou bien isolées > Flexibilité, pour une adaptation à tout agencement de pièce	FXZA-A			●	●	●	●	●	●						
Plafonnier encastré gainable	Plafonnier encastré gainable extra-plat Design ultra-plat pour une installation flexible > Les dimensions compactes du système permettent une installation dans des entre-plafonds étroits > Pression statique externe moyenne (jusqu'à 44 Pa) > Seules les grilles sont visibles > Unité faible puissance développée pour les pièces de petite taille ou bien isolées > Consommation énergétique réduite grâce au moteur CC de ventilateur	FXDA-A	●	●	●	●	●	●	●	●						
	Plafonnier encastré gainable à PSE moyenne Unité à pression statique moyenne la plus plate et la plus puissante du marché! > Unité la plus plate de sa catégorie avec une épaisseur de 245 mm seulement > Faible niveau sonore > La pression statique externe moyenne (jusqu'à 150 Pa) simplifie l'utilisation de gaines flexibles de longueurs variées > La fonction de réglage automatique mesure le volume d'air et la pression statique, puis fait varier le débit d'air nominal, pour un confort garanti.	FXSA-A	●	●	●	●	●	●	●	●	●	●	●	●	●	●
	NOUVEAU Plafonnier encastré gainable à PSE élevée PSE maximale jusqu'à 270 Pa, idéale pour les très grands espaces > Garantie de confort optimal indépendamment de la longueur de la tuyauterie ou du type des grilles, grâce au réglage automatique du débit d'air > Unité haute puissance : puissance calorifique jusqu'à 31,5 kW	FXMA-A								●	●		●	●	●	
Unité murale	Unité murale Pour les pièces sans faux plafond ni place au sol > Élégant panneau frontal plat plus facile à nettoyer > Unité faible puissance développée pour les pièces de petite taille ou bien isolées > Consommation énergétique réduite grâce au moteur CC de ventilateur > L'air est confortablement diffusé vers le haut et vers le bas grâce à 5 angles de soufflage différents	FXAA-A	●	●	●	●	●	●	●	●						
Plafonnier apparent	NOUVEAU Plafonnier apparent Pour les pièces vastes sans faux plafond ni place au sol > Système idéal pour l'obtention d'un flux d'air confortable dans les grandes pièces grâce à l'effet Coanda > Possibilité de chauffage ou de rafraîchissement très aisée des pièces à hauteur de plafond atteignant 3,8 m! > Possibilité d'installation aisée dans de nouvelles constructions ou en rénovation > Possibilité d'installation sans le moindre problème dans un coin ou dans un espace exigu	FXHA-A					●		●	●				●		
	NOUVEAU ET EXCLUSIF Plafonnier apparent à 4 voies de soufflage Unité Daikin unique en son genre pour les pièces à plafond haut, sans faux plafond ni place au sol > Possibilité de chauffage ou de rafraîchissement très aisée des pièces à hauteur de plafond atteignant 3,5 m! > Possibilité d'installation aisée dans de nouvelles constructions ou en rénovation > Flexibilité, pour une adaptation à tout agencement de pièce	FXUA-A								●		●		●		
Puissance frigorifique (kW)*			1,1	1,7	2,2	2,8	3,6	4,5	5,6	7,1	8,0	9,0	11,2	14,0	16,0	
Puissance calorifique (kW)**			1,3	1,9	2,5	3,2	4,0	5,0	6,3	8,0	9,0	10,0	12,5	16,0	18,0	

PANNEAUX DESIGN ET NOIR

FILTRE AUTONETTOYANT EN OPTION

* Les puissances frigorifiques nominales sont calculées avec les conditions suivantes : température intérieure : 27°CBS, 19°CDBH ; température extérieure : 35°CBS, tuyauterie de réfrigérant équivalente : 5 m ; dénivelé : 0 m
 ** Les puissances calorifiques nominales sont calculées avec les conditions suivantes : température intérieure : 20°CBS ; température extérieure : 7°CBS, 6°CDBH ; tuyauterie de réfrigérant équivalente : 5 m ; dénivelé : 0 m

Prix des unités intérieures : veuillez consulter votre interlocuteur Daikin

Télécommande filaire Madoka BRC1H52

Design et simplicité

Une offre smart & design

- > Design élégant et contemporain
- > Interface équipée de « l'œil bleu » Daikin
- > Modèle disponible en trois couleurs (blanc, argent, noir)
- > Programmation horaire
- > Installation et mise en service via smartphone
- > **Paramétrage de plusieurs télécommandes en même temps.**



Simplicité d'utilisation

- > **Navigation intuitive**
- > **3 options d'affichage** : symbolique, standard et détaillé
- > **Application smartphone dédiée** (connexion Bluetooth) pour piloter l'unité.

Affichage simplifié et navigation intuitive



Affichage symbolique de la température

Accès direct aux fonctions principales

Vitesse de ventilation
Réglage des déflecteurs
Sélection du mode de fonctionnement (chaud, froid...)

Simplicité d'installation et de maintenance

- > **Modèle très compact** (85 x 85 mm)
- > Encastrement aisé dans tout boîtier pvc standard du marché
- > **Connexion Bluetooth** pour accéder à l'ensemble des paramètres avancés
- > Différents **profils d'utilisateurs** (installateur, utilisateur).



App Madoka Assistant Installation et mise en service via smartphone

Différents profils d'utilisateurs (installateur, utilisateur)

Horloge **Fonctions avancées** **Profil installateur** **Codes service**



Compatible iOS et Android

Pour Android : compatible Bluetooth Low Energy version 4.2 et suivantes.

Gamme VRV IV-S

Mini VRV compact et standard réversible Inverter
Réfrigérant R-410A



Une gamme performante conçue pour le petit tertiaire et le résidentiel



Groupes extérieurs compacts RXYSQ-TV1 - RXYSQ4-6TV9/TY9

La compacité est l'un des éléments clés du succès de cette gamme de VRV IV en version compacte pouvant restituer jusqu'à 18 kW de puissance. Le confort et les économies d'énergie sont assurés grâce à la technologie V.R.T. (Variation Température Réfrigérant), une exclusivité Daikin.



R-410A



RXYSQ-TV1



RXYSQ4-6TV9/TY9

LOOP
BY DAIKIN

Réfrigérant R-410A régénéré : l'engagement de Daikin en matière d'économie circulaire

En équipant nos groupes RXYSQ-TV9/TY9 de réfrigérant **R-410A régénéré**, Daikin soutient le développement de l'**économie circulaire en réduisant les déchets et en optimisant vie des installations.**

C'est pour cette raison que vous retrouvez un sticker spécifique sur l'unité extérieure, preuve de l'**engagement de Daikin.**



VRV IV-S - Groupe extérieur série compacte RXYSQC-TV1 • R-410A

Pour accéder à plus
d'informations techniques
<https://lead.me/RXYSQC-TV1>



Informations techniques

Groupe extérieur		RXYSQC4TV1	RXYSQC5TV1	RXYSQC6TV1
Puissance		4 CV	5 CV	6 CV
Indice puissance frigorifique		12,10 kW	14,00 kW	15,50 kW
Nombre d'unités intérieures connectables type VRV/Résidentiel		8/6	10/8	12/9
Indice de puissance (min./nom./max.)	pts	50/100/130	62,50/125/162,50	70/140/182

Caractéristiques de l'ensemble en mode FROID

Performances				
Puissance restituée à +35°C (nominale)	kW	12,10	14	15,50
Plage de fonctionnement	°CBS	-5~46	-5~46	-5~46
Performances saisonnières				
Rendement saisonnier	η _{s,c} (%)	323	303	281
Éligible CEE BAT-TH-158		✓	✓	✓

Caractéristiques de l'ensemble en mode CHAUD

Performances				
Puissance restituée à +6°C (nominale)	kW	12,10	14	15,50
Puissance restituée à +6°C (maximale)	kW	14,20	16	18
Plage de fonctionnement	°CBH	-20~15,5	-20~15,5	-20~15,5
Performances saisonnières				
Rendement saisonnier	η _{s,c} (%)	182	185	185
Éligible CEE BAT-TH-158		✓	✓	✓

Groupe extérieur

Caractéristiques générales				
Dimensions (capot et grilles inclus) - HxLxP	mm	823 x 940 x 500	823 x 940 x 500	823 x 940 x 500
Poids de l'unité	kg	89	89	89
Compresseur		Swing hermétique	Swing hermétique	Swing hermétique
Ventilateur (1x) débit d'air Froid (nominal)	m ³ /h	5460	5460	5460
Acoustique				
Pression sonore Froid (nominale)	dB(A)	51	52	53
Puissance sonore Froid (nominale)	dB(A)	68	69	70
Niveau de pression sonore Froid en Mode nuit	dB(A)	46	46	47

Caractéristiques frigorifiques

Réfrigérant/PRP		R-410A/2088	R-410A/2088	R-410A/2088
Huile réfrigérante synthétique (éther)		FVC50K	FVC50K	FVC50K
Charge/Éq. CO ₂	kg/T	7,70/3,70	7,70/3,70	7,70/3,70
Diamètre tube liquide	"	3/8	3/8	3/8
Diamètre tube gaz	"	5/8	5/8	5/8

Caractéristiques électriques

Phase/Fréquence/Tension	Ph/Hz/V	1~/50/220-240	1~/50/220-240	1~/50/220-240
Calibre disjoncteur	A	32	32	32

Tarifs

Groupe extérieur	RXYSQC4TV1	RXYSQC5TV1	RXYSQC6TV1
Prix € HT groupe extérieur	5 273	6 116	7 407
+ éco-participation	6,67	6,67	6,67

Écodesign Lot 21 (1^{er} janvier 2018) - Infos disponibles en ligne sur https://energylabel.daikin.eu/fr/fr_lot21.html

VRV IV-S - Groupe extérieur standard Réversible Inverter RXYSQ-TV9/TY9 • R-410A

Pour accéder à plus
d'informations techniques
<https://lead.me/RXYSQ-TV9>
<https://lead.me/RXYSQ-TY9>



Informations techniques

Groupe extérieur		RXYSQ4TV9	RXYSQ5TV9	RXYSQ6TV9	RXYSQ4TY9	RXYSQ5TY9	RXYSQ6TY9
Puissance		4 CV	5 CV	6 CV	4 CV	5 CV	6 CV
Indice puissance frigorifique		12,10 kW	14,00 kW	15,50 kW	12,10 kW	14,00 kW	15,50 kW
Nombre d'unités intérieures connectables type VRV/Résidentiel		8/6	10/8	12/9	8/6	10/8	12/9
Indice de puissance (min./nom./max.)	pts	50/100/130	62,50/125/162,50	70/140/182	50/100/130	62,50/125/162,50	70/140/182

Caractéristiques de l'ensemble en mode FROID

Performances							
Puissance restituée à +35°C (nominale)	kW	12,10	14	15,50	12,10	14	15,50
Plage de fonctionnement	°CBS	-5~46	-5~46	-5~46	-5~46	-5~46	-5~46
Performances saisonnières							
Rendement saisonnier	η _{s,c} (%)	279	270	278	279	270	278
Éligible CEE BAT-TH-158		✓	✓	✓	✓	✓	✓

Caractéristiques de l'ensemble en mode CHAUD

Performances							
Puissance restituée à +6°C (nominale)	kW	12,10	14	15,50	12,10	14	15,50
Puissance restituée à +6°C (maximale)	kW	14,20	16	18	14,20	16	18
Plage de fonctionnement	°CBH	-20~15,5	-20~15,5	-20~15,5	-20~15,5	-20~15,5	-20~15,5
Performances saisonnières							
Rendement saisonnier	η _{s,c} (%)	171	183	192	171	183	192
Éligible CEE BAT-TH-158		✓	✓	✓	✓	✓	✓

Groupe extérieur

Caractéristiques générales							
Dimensions (capot et grilles inclus) - HxLxP	mm	1 345 x 900 x 350	1 345 x 900 x 350	1 345 x 900 x 350	1 345 x 900 x 350	1 345 x 900 x 350	1 345 x 900 x 350
Poids de l'unité	kg	104	104	104	104	104	104
Compresseur		Swing hermétique	Swing hermétique	Swing hermétique	Swing hermétique	Swing hermétique	Swing hermétique
Ventilateurs (2x) débit d'air Froid (nominal)	m³/h	6 360	6 360	6 360	6 360	6 360	6 360
Acoustique							
Pression sonore Froid (nominale)	dB(A)	50	51	51	50	51	51
Puissance sonore Froid (nominale)	dB(A)	68	69	70	68	69	70
Niveau de pression sonore Froid en Mode nuit	dB(A)	44	44	46	44	44	46

Caractéristiques frigorifiques

Réfrigérant/PRP		R-410A/2088	R-410A/2088	R-410A/2088	R-410A/2088	R-410A/2088	R-410A/2088
Huile réfrigérante synthétique (éther)		FVC50K	FVC50K	FVC50K	FVC50K	FVC50K	FVC50K
Charge/Éq. CO ₂	kg/T	7,50/3,60	7,50/3,60	7,50/3,60	7,50/3,60	7,50/3,60	7,50/3,60
Diamètre tube liquide	"	3/8	3/8	3/8	3/8	3/8	3/8
Diamètre tube gaz	"	5/8	5/8	3/4	5/8	5/8	3/4

Caractéristiques électriques

Phase/Fréquence/Tension	Ph/Hz/V	1~/50/220-240	1~/50/220-240	1~/50/220-240	3~/50/380-415	3~/50/380-415	3~/50/380-415
Calibre disjoncteur	A	32	16	32	16	32	16

Tarifs

Groupe extérieur		RXYSQ4TV9	RXYSQ5TV9	RXYSQ6TV9	RXYSQ4TY9	RXYSQ5TY9	RXYSQ6TY9
Prix € HT groupe extérieur		5 855	6 790	7 904	5 855	6 790	7 904
+ éco-participation		6,67	6,67	6,67	6,67	6,67	6,67

Écodesign Lot 21 (1er janvier 2018) - Infos disponibles en ligne sur https://energylabel.daikin.eu/fr/fr_FR/lot21.html

Principe de pose du VRV IV-S Série RXYSCQ-T/RXYSQ-T

Principe de raccordement

Vous pouvez raccorder à votre groupe extérieur RXYSCQ-T ou RXYSQ-T jusqu'à 9 unités intérieures.



Tableau des longueurs de tubes frigorifiques admissibles avec des unités intérieures résidentielles

Longueurs maxi	Groupe - Unité intérieure	RXYSCQ-TV	35 m
		RXYSQ-TV-TY	65 m
	1 ^{er} Refnet - Unité intérieure		40 m
	Totales cumulées	RXYSCQ-TV & RXYSQ-TV-TY	140 m
Dénivelés maxi	Groupe - Unité		30 m
	Unité - Unité		15 m

Important

Pour raccorder des unités intérieures résidentielles, il vous faut également prévoir la mise en place de boîtiers de sélection BPMKS dont les caractéristiques sont indiquées ci-dessous :

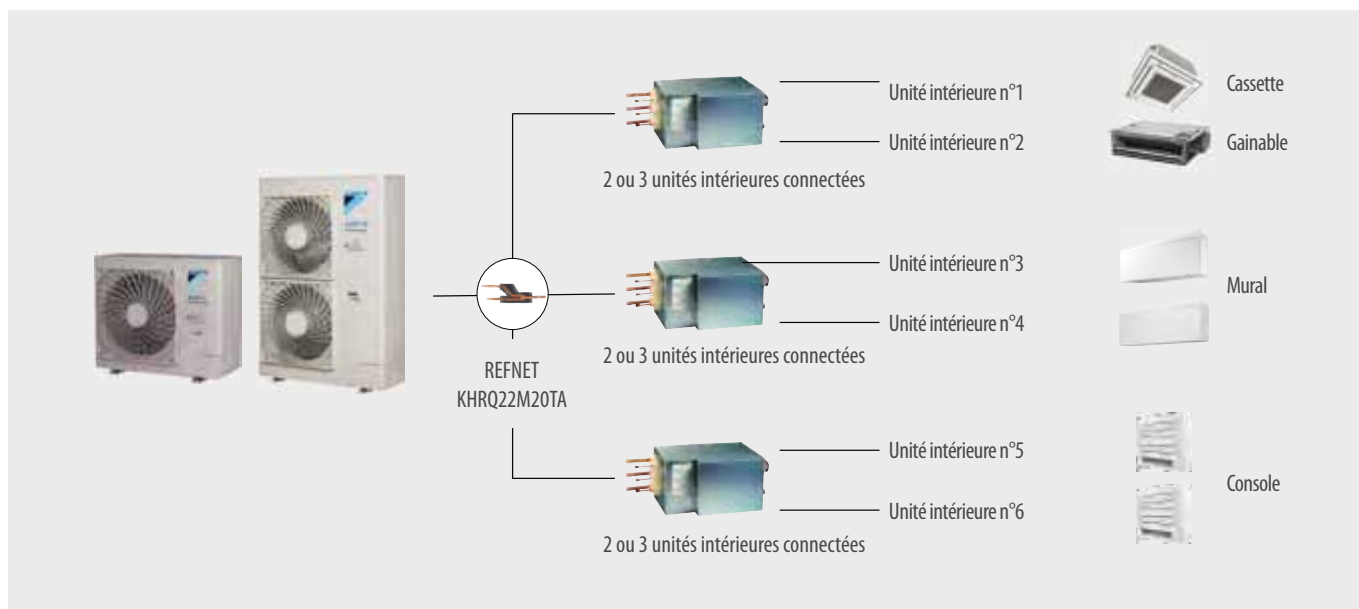









Sélection d'une boîte de raccordement

			BPMKS967A2	BPMKS967A3
Nombre de sorties			2	3
Dimensions - H x L x P		mm	180 x 294 x 350	180 x 294 x 350
Dimensions avec tubes		mm	650	650
Poids		kg	7	8
Alimentation électrique			230/1/50	230/1/50
Réfrigérant			R-410A	R-410A
Capacité maxi avec tailles correspondantes		kW	14,20 (7,1 + 7,1)	20,20 (6,0 + 7,1 + 7,1)
Connexions			Brasées	Brasées
Diamètres tubes	entrée	"	3/8 - 3/4	3/8 - 3/4
	sortie nominal	"	2 x (1/4 - 5/8)	3 x (1/4 - 5/8)

Tarifs

Prix € HT boîtier de raccordement (hors éco-part 2,08 €)	881	945
----------------------------------------------------------	------------	------------

Compatibilité avec les unités intérieures de type résidentiel

Type Résidentiel			Unité intérieure											
			Taille	15	20	25	35	42	50	60	71	80	100	125
			Puissance froid (kW)	1,5	2,0	2,5	3,5	4,2	5,0	6,0	7,1	9,0	11,2	14,0
			Puissance chaud (kW)	1,8	2,5	3,5	4,5	5,0	6,0	7,0	8,0	10,0	12,5	16,0
Muraux	Daikin Emura 3		FTXJ-A		●	●	●	●	●					
	Stylish		FTXA-A/B		●	●	●	●	●					
	Perfera		CTXM-R FTXM-R	●	●	●	●	●	●	●				
Consoles			CVXM-A9 FVXM-A9		●	●	●		●					
			FNA-A9		●	●	●	●	●	●				
Cassettes			FFA-A9			●	●		●	●				
			FCAG-B				●		●	●	●			
Gainables			FDXM-F9			●	●		●	●				
			FBA-A9				●		●	●	●			
Plafonnier			FHA-A9				●		●	●	●			

*Pour que les unités intérieures consoles Perfera soient compatibles avec les unités extérieures VRV, elles posséder la dernière version du software.

 **Prix des unités intérieures : veuillez consulter votre interlocuteur Daikin**

Systeme TWIN

Idéal pour les grands espaces, magasins et open spaces

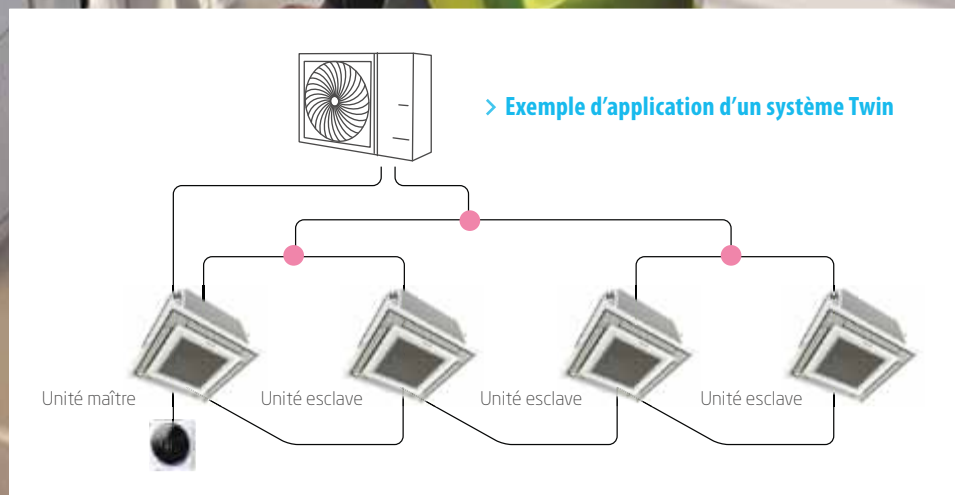

Gammes Bluevolution RZAG - RZASG et Seasonal RZQG - RZQSG

Magasins, plateaux de bureaux, entrepôts, restaurants... Les systèmes Daikin sont la solution pour tous vos clients à la recherche d'un équipement performant pour les projets du petit tertiaire.

- De 2 à 4 unités intérieures connectables
- Fonctionnement simultané des unités intérieures
- Régulation Maître / Esclave
- De 50 à 85 mètres de longueur de tuyauterie
- Jusqu'à 40 mètres pré-chargés.

Économies

- La solution la plus économique pour le petit tertiaire.

Gammes Bluevolution

Solutions **R-32**

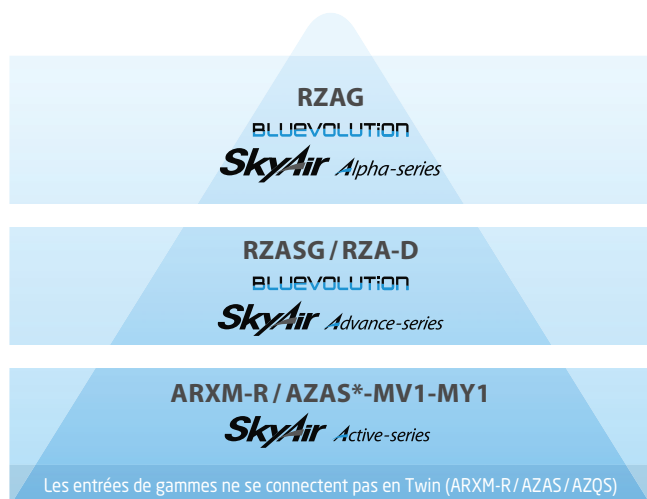

		BLUEEVOLUTION ALPHA	BLUEEVOLUTION ADVANCE
Efficacité saisonnière selon combinaison		A++ / A++	A+ / A+
Longueur de tuyauterie max.		85 m	50 m
Plage de fonctionnement	Mode froid	-20°C ~ 52°C	-15°C ~ 46°C
	Mode chaud	-20°C ~ 18°C	-15°C ~ 15,5°C
Fonctionnalité unique		VRT® : Température de Réfrigérant Variable	

* Connectable uniquement en pair.

Large gamme

- Twin, Triple et Double Twin, soit 2 à 4 unités intérieures.

Souplesse

- Ces systèmes sont modulaires.

Confort

- Les systèmes Twin offrent à la fois chauffage et climatisation.

Gammes SEASONAL

Solutions **R-410A**



		SEASONAL SMART	SEASONAL CLASSIC
Efficacité saisonnière selon combinaison		A++ / A++	A+ / A+
Longueur de tuyauterie max.		75 m	50 m
Plage de fonctionnement	Mode froid	-15°C ~ 50°C	-15°C ~ 46°C
	Mode chaud	-20°C ~ 15,5°C	-15°C ~ 15,5°C
Fonctionnalité unique		VRT® : Température de Réfrigérant Variable	

* Connectable uniquement en pair.

Conditions de mesure

	Température intérieure	Température extérieure	Longueur de tuyauterie	Dénivelé
Froid	27°CBS/19°C _{BH}	35°CBS	7,5m	0m
Chaud	20°CBS/12°C _{BH}	7°CBS/6°C _{BH}	7,5m	0m

Niveau de pression sonore des unités intérieures : les valeurs indiquées dans les tableaux correspondent aux valeurs les plus fortes suivant le mode de fonctionnement chaud ou froid. Les valeurs des puissances absorbées dans les tableaux des ensembles Splits et Sky Air pour les modèles disponibles en monophasé (V1) et triphasé (W1) sont exprimées en W ou kW. Le niveau de pression sonore est mesuré par le biais d'un micro à une certaine distance de l'unité. C'est une valeur relative qui dépend de la distance et de l'environnement acoustique. Le niveau de puissance sonore est une valeur absolue qui indique la puissance produite par une source sonore. Pour plus de détails sur nos produits, veuillez consulter notre documentation technique. °CBS : température bulbe sec. °CBH : température bulbe humide. Les valeurs indiquées sont calculées en grande vitesse. La consommation électrique annuelle est basée sur 500 h en puissance nominale froid.

Applications Twin, Triple et Double Twin réversibles • R-32

SkyAir Alpha-series



FFA-A9 - Cassette 4 voies 600 x 600 extra-plate

Unités intérieures		FFA35A9	FFA50A9	FFA60A9
Débit d'air Froid / Chaud (PV / MV / GV)	m ³ /h	390 / 510 / 600	450 / 600 / 720	570 / 750 / 870
Pression sonore Froid / Chaud (PV / MV / GV)	dB(A)	25 / 30,5 / 34	27 / 34 / 39	32 / 40 / 43
Dimensions de l'unité - H x L x P	mm	260 x 575 x 575	260 x 575 x 575	260 x 575 x 575
Dimensions de façade - H x L x P	mm	46 x 620 x 620	46 x 620 x 620	46 x 620 x 620
Diamètre tube liquide / gaz	"	1/4 - 3/8	1/4 - 1/2	1/4 - 1/2
Façade		BYFQ60CW*	BYFQ60CW*	BYFQ60CW*
Prix € HT unité intérieure + éco-participation		1722	1804	1820

D'autres références de façades sont disponibles - voir page 152



FCAG-B - Cassette 8 voies Round Flow 900 x 900

Unités intérieures		FCAG35B	FCAG50B	FCAG60B	FCAG71B
Débit d'air Froid / Chaud (PV / MV / GV)	m ³ /h	522 / 636 / 750	522 / 642 / 756	522 / 672 / 816	546 / 726 / 900
Pression sonore Froid / Chaud (PV / MV / GV)	dB(A)	27 / 29 / 31	27 / 29 / 31	28 / 31 / 33	28 / 31 / 33
Dimensions de l'unité - H x L x P	mm	204 x 840 x 840	204 x 840 x 840	204 x 840 x 840	288 x 840 x 840
Dimensions de façade - H x L x P	mm	50 x 950 x 950	50 x 950 x 950	50 x 950 x 950	50 x 950 x 950
Diamètre tube liquide / gaz	"	1/4 - 3/8	1/4 - 1/2	1/4 - 1/2	3/8 - 5/8
Façade		BYCQ140E*	BYCQ140E*	BYCQ140E*	BYCQ140E*
Prix € HT unité intérieure + éco-participation		1987	2071	2090	2490

D'autres références de façades sont disponibles - voir page 160



FCAHG-H - Cassette 8 voies Round Flow 900 x 900 - Haut rendement

Unités intérieures		FCAHG71H
Débit d'air Froid / Chaud (PV / MV / GV)	m ³ /h	732 / 1 002 / 1 272
Pression sonore Froid / Chaud (PV / MV / GV)	dB(A)	29 / 33 / 36
Dimensions de l'unité - H x L x P	mm	288 x 840 x 840
Dimensions de façade - H x L x P	mm	50 x 950 x 950
Diamètre tube liquide / gaz	"	3/8 - 5/8
Façade		BYFQ140E*
Prix € HT unité intérieure + éco-participation		3023

D'autres références de façades sont disponibles - voir page 160



FBA-A9 - Gainable Standard

Unités intérieures		FBA35A9	FBA50A9	FBA60A9	FBA71A9
Débit d'air Froid / Chaud (PV / GV)	m ³ /h	660 / 900	660 / 900	750 / 1 080	750 / 1 080
Pression statique disponible (max. / min.)	Pa	30 / 150	30 / 150	30 / 150	30 / 150
Pression sonore Froid / Chaud (PV / GV)	dB(A)	29 / 37	29 / 37	25 / 31	29 / 37
Dimensions de l'unité - H x L x P	mm	245 x 700 x 800	245 x 700 x 800	245 x 1 000 x 800	245 x 1 000 x 800
Diamètre tube liquide / gaz	"	1/4 - 3/8	1/4 - 1/2	1/4 - 1/2	3/8 - 5/8
Prix € HT unité intérieure + éco-participation		1930 4,17	1993 4,17	2080 4,17	2099 4,17

FDXM-F9 - Gainable Extra-plat



Unités intérieures		FDXM35F9	FDXM50F9	FDXM60F9
Débit d'air Froid / Chaud (PV / MV / GV)	m ³ /h	438 / 480 / 522	600 / 660 / 720	810 / 888 / 960
Pression statique disponible (max.)	Pa	30	40	40
Pression sonore Froid / Chaud (PV / MV / GV)	dB(A)	27 / 33 / 35	29 / 35 / 37	30 / 36 / 38
Dimensions de l'unité - H x L x P	mm	200 x 750 x 620	200 x 1 150 x 620	200 x 1 150 x 620
Diamètre tube liquide / gaz	"	1/4 - 3/8	1/4 - 1/2	1/4 - 1/2
Prix € HT unité intérieure + éco-participation		1121 4,17	1403 4,17	1553 4,17

FNA-A9 - Console non carrossée

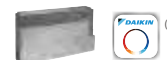

Unités intérieures		FNA25A9	FNA35A9	FNA50A9	FNA60A9
Débit d'air Froid / Chaud (Silence / PV / MV / GV)	m ³ /h	- / 438 / 480 / 522	- / 438 / 480 / 522	- / 810 / 888 / 960	- / 810 / 888 / 960
Pression sonore Froid / Chaud (Silence / PV / MV / GV)	dB(A)	- / 28 / 31 / 33	- / 28 / 31 / 33	- / 30 / 33 / 36	- / 30 / 33 / 36
Dimensions de l'unité - H x L x P	mm	620 x 750 x 200	620 x 750 x 200	620 x 1 150 x 200	620 x 1 150 x 200
Diamètre tube liquide / gaz	"	1/4 - 3/8	1/4 - 3/8	1/4 - 1/2	1/4 - 1/2
Prix € HT unité intérieure + éco-participation		995 4,17	1232 4,17	1436 4,17	1581 4,17

FVA-A - Console carrossée verticale



Unités intérieures		FVA71A
Débit d'air Froid / Chaud (Silence / PV / MV / GV)	m ³ /h	- / 840 / 960 / 1 080
Pression sonore Froid / Chaud (Silence / PV / MV / GV)	dB(A)	38 / 41 / 43
Dimensions de l'unité - H x L x P	mm	1 850 x 600 x 270
Diamètre tube liquide / gaz	"	3/8 - 5/8
Prix € HT unité intérieure + éco-participation		2591

Applications Twin, Triple et Double Twin réversibles • R-32

SkyAir Alpha-series

FAA-B - Mural tertiaire



Unités intérieures		FAA71B
Débit d'air Froid/Chaud (PV/MV/GV)	m ³ /h	726/804/972 - 762/852/1014
Pression sonore Froid/Chaud (PV/MV/GV)	dB(A)	40/42/45
Dimensions de l'unité - HxLxP	mm	290x1050x269
Diamètre tube liquide/gaz	"	3/8-5/8
Prix € HT unité intérieure + éco-participation		2 589 2,08

FHA-A(9) - Plafonnier apparent



Unités intérieures		FHA35A9	FHA50A9	FHA60A9	FHA71A9
Débit d'air Froid/Chaud (PV/MV/GV)	m ³ /h	600/690/840	600/720/900	690/900/1170	840/1020/1230
Pression sonore Froid/Chaud (PV/MV/GV)	dB(A)	31/34/36	32/35/37	33/35/37	34/36/38
Dimensions de l'unité - HxLxP	mm	235x960x690	235x960x690	235x1270x690	235x1270x690
Diamètre tube liquide/gaz	"	1/4-3/8	1/4-1/2	1/4-1/2	3/8-5/8
Prix € HT unité intérieure + éco-participation		1 652	1 776	2 159	2 495

FUA-A - Cassette 4 voies apparente



Unités intérieures		FUA71A
Débit d'air Froid/Chaud (PV/MV/GV)	m ³ /h	960/1170/1380
Pression sonore Froid/Chaud (PV/MV/GV)	dB(A)	35/38/41
Dimensions de l'unité - HxLxP	mm	198x950x950
Diamètre tube liquide/gaz	"	3/8-5/8
Prix € HT unité intérieure + éco-participation		2 902

Combinaisons

Twin, Triple et Double Twin Seasonal Smart et Super Inverter	RZAG71N	RZAG100N	RZAG125N	RZAG140N
Systèmes Twin	35+35 1 x KHRQ22M20TA7	50+50 1 x KHRQ22M20TA7	60+60 1 x KHRQ22M20TA7	71+71 1 x KHRQ22M20TA7
Systèmes Triple		35+35+35 1 x KHRQ127H	50+50+50 1 x KHRQ127H	50+50+50 1 x KHRQ127H
Systèmes Double Twin			35+35+35+35 3 x KHRQ22M20TA7	35+35+35+35 3 x KHRQ22M20TA7

Pour le dimensionnement du réseau, adressez-vous à votre agence commerciale ou reportez-vous aux documents de pose ou manuel technique (databook).



Groupe extérieur RZAG-N Alpha Series - R-32

Caractéristiques générales		RZAG71NV1	RZAG71NY1	RZAG100NV1	RZAG100NY1	RZAG125NV1	RZAG125NY1	RZAG140NV1	RZAG140NY1
Puissance restituée Froid (nominale)	(kW)	6,80	6,80	9,50	9,50	12,10	12,10	13,40	13,40
Puissance restituée Chaud (nominale)	(kW)	7,50	7,50	10,80	10,80	13,50	13,50	15,50	15,50
Dimensions (capot et grilles inclus) - HxLxP	mm	870x1100x490	870x1100x490	870x1100x490	870x1100x490	870x1100x490	870x1100x490	870x1100x490	870x1100x490
Poids de l'unité	kg	81	81	85	85	95	95	95	95
Débit d'air - Froid (nominal)	m ³ /h	4080	4080	4020	4020	4800	4800	5220	5220
Débit d'air - Chaud (nominal)	m ³ /h	4500	4500	4920	4920	4800	4800	5220	5220
Acoustique									
Pression sonore Froid (nominale)	dB(A)	46	46	47	47	49	49	50	50
Pression sonore Chaud (nominale)	dB(A)	48	48	50	50	52	52	52	52
Puissance sonore Froid (nominale)	dB(A)	64	64	66	66	69	69	70	70
Plage de fonctionnement - mode froid	°CBS	-20~52	-20~52	-20~52	-20~52	-20~52	-20~52	-20~52	-20~52
Plage de fonctionnement - mode chaud	°CBH	-20~18	-20~18	-20~18	-20~18	-20~18	-20~18	-20~18	-20~18

Caractéristiques frigorifiques

Type de compresseur	Swing	Swing	Swing	Swing	Swing	Swing	Swing	Swing	Swing
Réfrigérant / PRP	R-32/675	R-32/675	R-32/675	R-32/675	R-32/675	R-32/675	R-32/675	R-32/675	R-32/675
Charge / Eq. CO2	3,20/2,16	3,20/2,16	3,20/2,16	3,20/2,16	3,70/2,50	3,70/2,50	3,70/2,50	3,70/2,50	3,70/2,50
Flag F-Gas	non hermétique	non hermétique	non hermétique	non hermétique	non hermétique	non hermétique	non hermétique	non hermétique	non hermétique
Préchargé d'usine jusqu'à	40	40	40	40	40	40	40	40	40
Longueur de tuyauterie max (UE > UI)	55	55	85	85	85	85	85	85	85
Dénivelé max (UE > UI)	30	30	30	30	30	30	30	30	30
Diamètre tube liquide	3/8	3/8	3/8	3/8	3/8	3/8	3/8	3/8	3/8
Diamètre tube gaz	5/8	5/8	5/8	5/8	5/8	5/8	5/8	5/8	5/8

Caractéristiques électriques

Phase / Fréquence / Tension	Ph/Hz/V	1~/50/220-240	3~/50/380-415	1~/50/220-240	3~/50/380-415	1~/50/220-240	3~/50/380-415	1~/50/220-240	3~/50/380-415
Calibre disjoncteur**	A	20	16	32	16	32	16	32	16

Tarifs

Groupe extérieur	RZAG71NV1	RZAG71NY1	RZAG100NV1	RZAG100NY1	RZAG125NV1	RZAG125NY1	RZAG140NV1	RZAG140NY1
Prix € HT de l'ensemble + éco-participation	3 421 6,67	3 527 6,67	4 926 6,67	5 166 6,67	5 423 6,67	5 680 6,67	5 917 6,67	6 216 6,67

(1) Option BRP069CB1. Note : la télécommande filaire BRCLH52W/S/K devra être installée dès lors que la carte BRP069CB1 sera sélectionnée. ** Valeurs indicatives, à vérifier en fonction du site et dans le respect de la norme NFC 15-100. Voir tableaux Monosplit pour vérifier la protection en fonction du type d'unité intérieure raccordée. Les informations présentées dans ce catalogue n'ont qu'un caractère documentaire et de vulgarisation. Ces informations doivent donc toujours être vérifiées. Daikin Airconditioning France ne saurait engager sa responsabilité en cas d'erreur ou de mauvaise interprétation.

Applications Twin, Triple et Double Twin réversibles • R-32

SkyAir Advance-series



FFA-A9 - Cassette 4 voies 600 x 600 extra-plate

Unités intérieures		FFA35A9	FFA50A9	FFA60A9
Débit d'air Froid / Chaud (PV / MV / GV)	m ³ /h	390 / 510 / 600	450 / 600 / 720	570 / 750 / 870
Pression sonore Froid / Chaud (PV / MV / GV)	dB(A)	25 / 30,5 / 34	27 / 34 / 39	32 / 40 / 43
Dimensions de l'unité - H x L x P	mm	260 x 575 x 575	260 x 575 x 575	260 x 575 x 575
Dimensions de façade - H x L x P	mm	46 x 620 x 620	46 x 620 x 620	46 x 620 x 620
Diamètre tube liquide / gaz	"	1/4 - 3/8	1/4 - 1/2	1/4 - 1/2
Façade		BYFQ60CW*	BYFQ60CW*	BYFQ60CW*
Prix € HT unité intérieure		1 722	1 804	1 820
+ éco-participation		-	-	-

D'autres références de façades sont disponibles - voir page 152

FCAG-B - Cassette 8 voies Round Flow 900 x 900

Unités intérieures		FCAG35B	FCAG50B	FCAG60B	FCAG71B	FCAG100B	FCAG125B
Débit d'air Froid / Chaud (PV / MV / GV)	m ³ /h	522 / 636 / 750	522 / 642 / 756	522 / 672 / 816	546 / 726 / 900	744 / 1 056 / 1 368	744 / 1 152 / 1 560
Pression sonore Froid / Chaud (PV / MV / GV)	dB(A)	27 / 29 / 31	27 / 29 / 31	28 / 31 / 33	28 / 31 / 33	29 / 33 / 37	29 / 35 / 41
Dimensions de l'unité - H x L x P	mm	204 x 840 x 840	204 x 840 x 840	204 x 840 x 840	288 x 840 x 840	204 x 840 x 840	204 x 840 x 840
Dimensions de façade - H x L x P	mm	50 x 950 x 950	50 x 950 x 950	50 x 950 x 950	50 x 950 x 950	50 x 950 x 950	50 x 950 x 950
Diamètre tube liquide / gaz	"	1/4 - 3/8	1/4 - 1/2	1/4 - 1/2	3/8 - 5/8	3/8 - 5/8	3/8 - 5/8
Façade		BYCQ140E*	BYCQ140E*	BYCQ140E*	BYCQ140E*	BYCQ140E*	BYCQ140E*
Prix € HT unité intérieure		1 987	2 071	2 090	2 490	2 947	3 142
+ éco-participation		-	-	-	-	-	-

D'autres références de façades sont disponibles - voir page 160

FUA-A - Cassette 4 voies apparente

Unités intérieures		FUA71A	FUA100A	FUA125A
Débit d'air Froid / Chaud (PV / MV / GV)	m ³ /h	960 / 1 170 / 1 380	1 200 / 1 530 / 1 860	1 230 / 1 590 / 1 950
Pression sonore Froid / Chaud (PV / MV / GV)	dB(A)	35 / 38 / 41	39 / 42 / 46	40 / 43 / 47
Dimensions de l'unité - H x L x P	mm	198 x 950 x 950	198 x 950 x 950	198 x 950 x 950
Diamètre tube liquide / gaz	"	3/8 - 5/8	3/8 - 5/8	3/8 - 5/8
Prix € HT unité intérieure		2 902	3 260	3 496
+ éco-participation		-	-	-

FVA-A - Console carrossée verticale

Unités intérieures		FVA71A	FVA100A	FVA125A
Débit d'air Froid / Chaud (Silence / PV / MV / GV)	m ³ /h	- / 840 / 960 / 1 080	- / 1 320 / 1 500 / 1 680	- / 1 440 / 1 560 / 1 680
Pression sonore Froid / Chaud (Silence / PV / MV / GV)	dB(A)	38 / 41 / 43	44 / 47 / 50	46 / 48 / 51
Dimensions de l'unité - H x L x P	mm	1 850 x 600 x 270	1 850 x 600 x 350	1 850 x 600 x 350
Diamètre tube liquide / gaz	"	3/8 - 5/8	3/8 - 5/8	3/8 - 5/8
Prix € HT unité intérieure		2 591	2 947	3 243
+ éco-participation		-	-	-

FHA-A(9) - Plafonnier apparent

Unités intérieures		FHA35A9	FHA50A9	FHA60A9	FHA71A9	FHA100A	FHA125A
Débit d'air Froid / Chaud (PV / MV / GV)	m ³ /h	600 / 690 / 840	600 / 720 / 900	690 / 900 / 1 170	840 / 1 020 / 1 230	1 200 / 1 400 / 1 680	1 380 / 1 620 / 1 860
Pression sonore Froid / Chaud (PV / MV / GV)	dB(A)	31 / 34 / 36	32 / 35 / 37	33 / 35 / 37	34 / 36 / 38	34 / 38 / 42	37 / 41 / 44
Dimensions de l'unité - H x L x P	mm	235 x 960 x 690	235 x 960 x 690	235 x 1 270 x 690	235 x 1 270 x 690	235 x 1 590 x 690	235 x 1 590 x 690
Diamètre tube liquide / gaz	"	1/4 - 3/8	1/4 - 1/2	1/4 - 1/2	3/8 - 5/8	3/8 - 5/8	3/8 - 5/8
Prix € HT unité intérieure		1 652	1 776	2 159	2 495	2 565	2 853
+ éco-participation		-	-	-	-	-	-

FDXM-F9 - Gainable Extra-plat

Unités intérieures		FDXM35F9	FDXM50F9	FDXM60F9
Débit d'air Froid / Chaud (PV / MV / GV)	m ³ /h	438 / 480 / 522	600 / 660 / 720	810 / 888 / 960
Pression statique disponible (max.)	Pa	30	40	40
Pression sonore Froid / Chaud (PV / MV / GV)	dB(A)	27 / 33 / 35	29 / 35 / 37	30 / 36 / 38
Dimensions de l'unité - H x L x P	mm	200 x 750 x 620	200 x 1 150 x 620	200 x 1 150 x 620
Diamètre tube liquide / gaz	"	1/4 - 3/8	1/4 - 1/2	1/4 - 1/2
Prix € HT unité intérieure		1 121	1 403	1 553
+ éco-participation		4,17	4,17	4,17

(1) Option BRP069C81. Note : la télécommande filaire BRC1H52W/S/K devra être installée dès lors que la carte BRP069C81 sera sélectionnée. (2) Option BRP069C82. Note : la télécommande filaire BRC1H52W/S/K devra être installée dès lors que la carte BRP069C82 sera sélectionnée. Les informations présentées dans ce catalogue n'ont qu'un caractère documentaire et de vulgarisation. Ces informations doivent donc toujours être vérifiées. Daikin Airconditioning France ne saurait engager sa responsabilité en cas d'erreur ou de mauvaise interprétation.

Applications Twin, Triple et Double Twin réversibles • R-32

SkyAir Advance-series

FNA-A9 - Console non carrossée

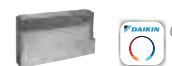

Unités intérieures		FNA25A9	FNA35A9	FNA50A9	FNA60A9
Débit d'air Froid/Chaud (Silence / PV / MV / GV)	m³/h	- /438 /480 /522	- /438 /480 /522	- /810 /888 /960	- /810 /888 /960
Pression sonore Froid/Chaud (Silence / PV / MV / GV)	dB(A)	- /28 /31 /33	- /28 /31 /33	- /30 /33 /36	- /30 /33 /36
Dimensions de l'unité - H x L x P	mm	620 x 750 x 200	620 x 750 x 200	620 x 1150 x 200	620 x 1150 x 200
Diamètre tube liquide/gaz	"	1/4 - 3/8	1/4 - 3/8	1/4 - 1/2	1/4 - 1/2
Prix € HT unité intérieure		995	1232	1436	1581
+ éco-participation		4,17	4,17	4,17	4,17

FBA-A(9) - Gainable standard



Unités intérieures		FBA35A9	FBA50A9	FBA60A9	FBA71A9	FBA100A	FBA125A
Débit d'air Froid/Chaud (PV / GV)	m³/h	660/900	660/900	750/1080	750/1080	1380/1740	1500/2040
Pression statique disponible (nom / max)	Pa	30/150	30/150	30/150	30/150	40/150	50/150
Pression sonore Froid/Chaud (PV / GV)	dB(A)	29/37	29/37	25/31	37/29	32/38	33/40
Dimensions de l'unité - H x L x P	mm	245 x 700 x 800	245 x 700 x 800	245 x 1000 x 800	245 x 1000 x 800	245 x 1400 x 800	245 x 1400 x 800
Diamètre tube liquide/gaz	"	1/4 - 3/8	1/4 - 1/2	1/4 - 1/2	3/8 - 5/8	3/8 - 5/8	3/8 - 5/8
Prix € HT unité intérieure		1930	1993	2080	2099	2475	2651
+ éco-participation		4,17	4,17	4,17	4,17	8,33	8,33

FAA-B - Mural tertiaire



Unités intérieures		FAA71B	FAA100B
Débit d'air Froid/Chaud (PV / MV / GV)	m³/h	726/804/972 - 762/852/1014	1122/1266/1380 - 1122/1254/1380
Pression sonore Froid/Chaud (PV / MV / GV)	dB(A)	40/42/45	40/42/45
Dimensions de l'unité - H x L x P	mm	290 x 1050 x 269	290 x 1050 x 262
Diamètre tube liquide/gaz	"	3/8 - 5/8	3/8 - 5/8
Prix € HT unité intérieure		2589	2946
+ éco-participation		2,08	4,17

Combinaisons

Twin, Triple et Double Twin Seasonal Classic	RZASG71M	RZASG100M	RZASG125M	RZASG140M	RZA200D	RZA250D
	35 + 35	50 + 50	60 + 60	71 + 71	100 + 100	125 + 125
Systèmes Twin	1 x KHRQ22M20TA7	1 x KHRQ22M20TA7	1 x KHRQ22M20TA7	1 x KHRQ22M20TA7	1 x KHRQ(M)22M20TA	1 x KHRQ(M)22M20TA
Systèmes Triple		35 + 35 + 35	50 + 50 + 50	50 + 50 + 50	60 + 60 + 60 71 + 71 + 71	
		1 x KHRQ127H	1 x KHRQ127H	1 x KHRQ127H	1 x KHRQ(M)25OH7	
Systèmes Double Twin			35 + 35 + 35 + 35	35 + 35 + 35 + 35	50 + 50 + 50 + 50	60 + 60 + 60 + 60
			3 x KHRQ22M20TA7	3 x KHRQ22M20TA7	3 x KHRQ(M)22M20TA	3 x KHRQ(M)22M20TA

Pour le dimensionnement du réseau, adressez-vous à votre agence commerciale ou reportez-vous aux documents de pose ou manuel technique (databook).



Groupe extérieur RZASG-M / RZA-D Advance Series - R-32

Caractéristiques générales		RZASG71MV1	RZASG100MV1	RZASG100MY1	RZASG125MV1	RZASG125MY1	RZASG140MV1	RZASG140MY1	RZA200D	RZA250D
Puissance restituée Froid (nominale)	(kW)	6,80	9,50	9,50	12,10	12,10	13,40	13,40	19	22
Puissance restituée Chaud (nominale)	(kW)	7,50	10,80	10,80	12,50	12,50	13,50	13,50	22,40	24
Dimensions (capot et grilles inclus) - H x L x P	mm	770 x 900 x 350	990 x 940 x 350	990 x 940 x 350	990 x 940 x 350	990 x 940 x 350	990 x 940 x 350	990 x 940 x 350	870 x 1100 x 490	870 x 1100 x 490
Poids de l'unité	kg	60	70	70	71	71	73	73	117	117
Débit d'air - Froid (nominal)	m³/h	3360	4140	4140	4260	4260	4560	4560	6060	7140
Débit d'air - Chaud (nominal)	m³/h	3000	4920	4920	4920	4920	4920	4920	7560	8520
Acoustique										
Pression sonore Froid/Chaud (nominale)	dB(A)	46/47	53/57	53/57	53/57	53/57	54/57	54/57	53/60	57/63
Puissance sonore Froid (nominale)	dB(A)	65	70	70	71	71	73	73	73	76
Plage de fonctionnement - mode froid	°CBS	-15~46	-15~46	-15~46	-15~46	-15~46	-15~46	-15~46	-20~46	-20~46
Plage de fonctionnement - mode chaud	°CBH	-15~15,50	-15~15,50	-15~15,50	-15~15,50	-15~15,50	-15~15,50	-15~15,50	-20~15	-20~15

Caractéristiques frigorifiques

Type de compresseur		Swing	Swing	Swing	Swing	Swing	Swing	Swing	Swing	Swing
Réfrigérant / PRP		R-32/675	R-32/675	R-32/675	R-32/675	R-32/675	R-32/675	R-32/675	R-32/675	R-32/675
Charge / Eq. CO ₂	kg/T	2,45/1,65	2,60/1,76	2,60/1,76	2,60/1,76	2,60/1,76	2,90/1,96	2,90/1,96	5,00/3,37	5,00/3,37
Flag F-Gas		non hermétique	non hermétique	non hermétique	non hermétique	non hermétique	non hermétique	non hermétique	non hermétique	non hermétique
Préchargé d'usine jusqu'à	m	30	30	30	30	30	30	30	30	30
Longueur de tuyauterie max (UE > UI)	m	50	50	50	50	50	50	50	100	100
Dénivelé max (UE > UI)	m	30	30	30	30	30	30	30	30	30
Diamètre tube liquide	"	3/8	3/8	3/8	3/8	3/8	3/8	3/8	3/8	3/8
Diamètre tube gaz	"	5/8	5/8	5/8	5/8	5/8	5/8	5/8	7/8	7/8

Caractéristiques électriques

Phase/Fréquence/Tension	Ph/Hz/V	1~/50/220-240	1~/50/220-240	3~/50/380-415	1~/50/220-240	3~/50/380-415	1~/50/220-240	3~/50/380-415	3~/50/380-415	3~/50/380-415
Calibre disjoncteur**	A	20	25	16	32	20	32	16	20	20

Tarifs

Groupe extérieur	RZASG71MV1	RZASG100MV1	RZASG100MY1	RZASG125MV1	RZASG125MY1	RZASG140MV1	RZASG140MY1	RZA200D	RZA250D
Prix € HT de l'ensemble	2744	3829	3948	4168	4291	4744	4887	6512	7617
+ éco-participation	6,67	6,67	6,67	6,67	6,67	6,67	6,67	-	-

(1) Option BRP069CB1. Note : la télécommande filaire BRC1H52W/S/K devra être installée dès lors que la carte BRP069CB1 sera sélectionnée. ** Valeurs indicatives, à vérifier en fonction du site et dans le respect de la norme NFC 15-100. Voir tableaux Monosplit pour vérifier la protection en fonction du type d'unité intérieure raccordée. Les informations présentées dans ce catalogue n'ont qu'un caractère documentaire et de vulgarisation. Ces informations doivent donc toujours être vérifiées. Daikin Airconditioning France ne saurait engager sa responsabilité en cas d'erreur ou de mauvaise interprétation.

Accessoires

Application résidentielle et petit tertiaire
(bureaux, commerces)



Commande filaire et centralisée



Pour utiliser au mieux les systèmes installés, Daikin propose une gamme complète d'accessoires



Télécommande filaire
BRC073
(Split - Unités
intérieures résidentielles)

Télécommandes filaires
BRC1H52
(Sky Air & VRV - Unités intérieures tertiaires)

Télécommandes filaires

- > Télécommandes filaires designs
- > Plusieurs modèles selon la typologie d'unités.

Zoom sur la télécommande Madoka

- > Design élégant et contemporain
- > Interface équipée de « l'œil bleu » Daikin
- > Modèle disponible en trois couleurs (blanc, gris, noir).

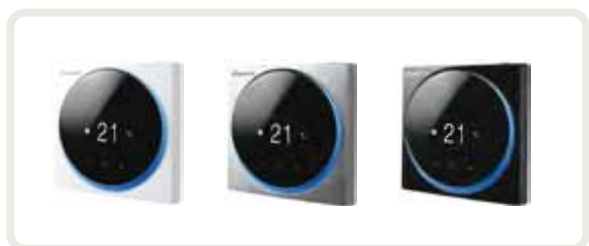

Cartes de pilotage à distance

Grâce à l'application Onecta, vos clients peuvent piloter leur système depuis leur smartphone, où qu'ils soient, 24h/24 et 7j/7.

Avantages de l'application Onecta

- > Accéder à différentes fonctionnalités pour réguler le climat intérieur
- > Gérer la température, le mode de fonctionnement, la purification de l'air et la vitesse de ventilation avec le thermostat interactif
- > Créer différentes programmations et différents modes de fonctionnement
- > Surveiller la consommation d'énergie
- > Compatibilité avec les assistants vocaux Amazon Alexa et Google Assistant.
- > Compatibilité avec les box domotiques Somfy et Niko.



Caisson bas niveau sonore

EKLN140A



Caisson bas niveau sonore pour les gammes Sky Air RZAG-N et RZA-D et VRV 5-S (RXYSA-A)



Très pratique, le caisson acoustique est un accessoire idéal pour réduire le niveau sonore des groupes extérieurs. Entièrement optimisé et testé en usine, il garantit les performances du système (niveaux sonores, puissance, performances).



RZAG-N

Option dédiée pour les groupes des gammes Sky Air RZAG-N et RZA-D et VRV 5-S (RXYSA-A)

Très faible perte de puissance et de pression

- Entrée et sortie d'air séparées pour éviter les recyclages d'air
- Aucune étude ou test additionnels nécessaires grâce aux données officielles fournies.



Installation rapide et accessibilité facilitée pour la maintenance

- Design : finition haute qualité de couleur gris anthracite (RAL 7016)
- 100 % étanche
- Autoportant, peut être installé sur n'importe quelle surface plane
- Ouverture facile pour atteindre l'unité.



Niveau sonore réduit jusqu'à -10 dB(A) sur les puissances sonores

- Permet de se conformer aux réglementations des émissions sonores
- Élargit les possibilités d'installation des groupes des gammes Sky Air RZAG-N et RZA-D et VRV V-S (RXYSA-A)
- Réduction des niveaux sonores sur l'ensemble du spectre sonore.

Prix : 4 985 € HT

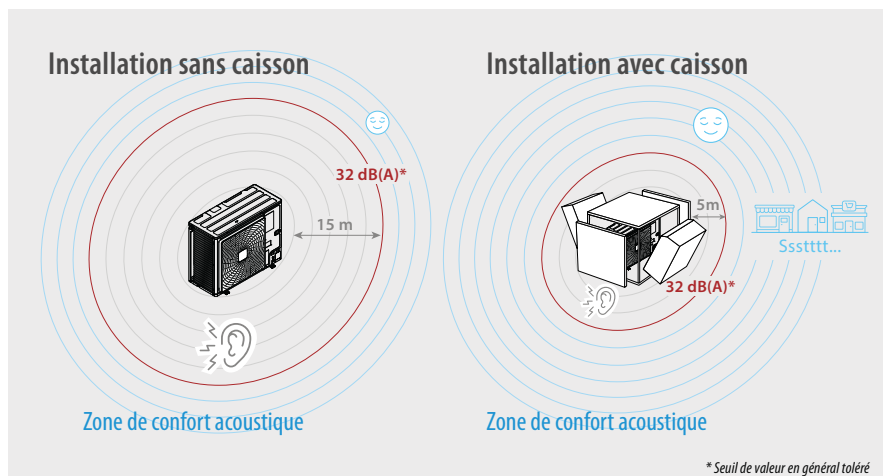

* Seuil de valeur en général toléré

Carte d'accès à l'application Onecta

Pilotage à distance

Grâce à l'interface et l'application Onecta, les unités peuvent se piloter depuis un smartphone, où que l'on soit, 24h/24 et 7j/7.



Les avantages

- > Accès aux différentes fonctionnalités pour réguler votre climat intérieur
- > Gestion de la température, le mode de fonctionnement, la purification de l'air et la vitesse de ventilation avec le thermostat interactif
- > Création de différentes programmations et différents modes de fonctionnement
- > Surveillance de la consommation d'énergie.

Note : l'application fonctionne sous les systèmes d'exploitation minimum Apple iOS 12 & 13 et Android 7, 8, 9 et 10



Téléchargez l'appli Onecta

Contrôle par la voix

Grâce à l'interface et l'application Onecta, les unités sont compatibles avec les assistants vocaux Google Assistant et Amazon Alexa, pour un pilotage par la voix de l'unité intérieure ou du ballon d'Eau Chaude Sanitaire.



Les actions suivantes peuvent être contrôlées via l'assistant vocal

	Google Assistant	Amazon Alexa
Démarrage / Arrêt de l'unité	●	●
Réglage de la température de consigne	●	●
Augmentation / Baisse de la température	●	●
Vérification de la température de consigne	●	●
Vérifier la température de la pièce ou du ballon ECS	●	●
Réglage du mode de fonctionnement	● Chauffage, Rafraîchissement, Automatique, Ventilation, Déshumidification	● Chauffage, Rafraîchissement, Automatique (1)
Réglage de la vitesse de ventilation	● Silence, Faible, Moyenne basse, Moyenne, Moyenne haute/grande (2)	● (3)
Vérification de la vitesse de ventilation	● Silence, Faible, Moyenne basse, Moyenne, Moyenne haute/grande (2)	● (3)
Activer le mode BOOST (ECS)	●	●

● Possible ● Possible avec certaines limitations ● Pas possible

(1) Les modes ventilation et déshumidification ne sont pas supportés par Amazon Alexa. (2) La vitesse de ventilation automatique n'est pas supportée. (3) La vitesse de ventilation n'est pas supportée.

Retrouvez la référence de la carte d'accès à l'application Onecta selon l'unité intérieure choisie

Carte	Compatibilité	Prix en € HT
BRP069B42	FTXZ-N	115 €
BRP069B45	FTXF-D	115 €
BRP069C47	FTXF-E	115 €
BRP069C82	FCAAG-B et FCAHG-H	226 €
BRP069C81	Toutes les autres unités intérieures Sky Air du catalogue	198 €
BRP069C51	Unités VRV 5	226 €

Raccorder une commande à fil BRC073 sur une unité murale ou une console

Les références produits concernées

FTXZ-N	FTXJ-A	CTXA-A/B FTXA-A/B FTXTA-A/B	CTXM-R FTXM-R FTXTM-R	FTXP-N	FTXF-E	FTXF-D	CVXM-A(9) FVXM-A(9)
●	●●	●●	●●	●●●	●●●	●	●●

● standard sur le connecteur S21 ●● option à rajouter : adaptateur EKRS21 ●●● option à rajouter : adaptateur KRP067A41



Option à ne pas oublier

Les adaptateurs EKRS21 et KRP067A41 s'installent à l'intérieur de l'unité et reproduisent le connecteur S21.

Les cartes de pilotage à distance et la télécommande filaire BRC073 ne peuvent être associées en même temps sauf pour les unités proposant les accessoires EKRS21 ou KRP067A41 en option.

Principe de raccordement pour les autres modèles

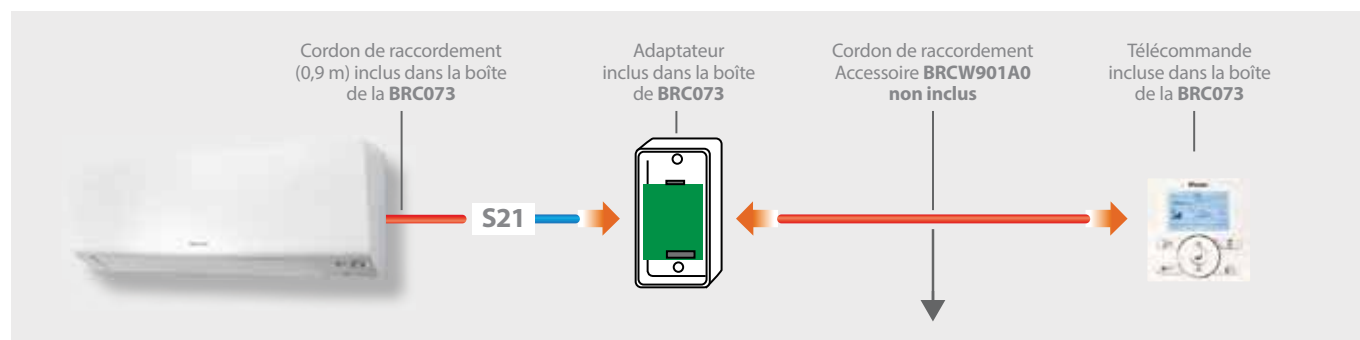

Installation

- > Raccordement grâce à un adaptateur (fourni).
- > Pour raccorder la BRC073, il faut sélectionner le câble de raccordement nécessaire.

La télécommande BRC073 offre les mêmes fonctionnalités que les commandes à infra-rouge classiques

- > On / Off
- > Réglage de la consigne
- > Vitesses du ventilateur
- > Mode de fonctionnement
- > Volets motorisés
- > Programmation hebdomadaire.



Accessoires pour la télécommande filaire

Références	Description	Prix en € HT
BRCW901A03	3 m câble de raccordement	38 €
BRCW901A08	8 m câble de raccordement	58 €
BRC073	Télécommande filaire	298 €
EKRS21	Adaptateur	19 €
KRP067A41	Adaptateur	NC

Pour plus de précisions, reportez-vous à nos manuels techniques.

Télécommande design BRC1H52

Commande filaire et centralisée



Blanc
BRC1H52W



Gris
BRC1H52S



Noir
BRC1H52K

Modèle BRC1H52 : 243 € HT.

Design et simplicité

Évolution de l'offre

- > Design élégant et contemporain
- > Interface équipée de « l'œil bleu » Daikin
- > Modèle disponible en trois couleurs (blanc, argent, noir)
- > Programmation horaire
- > Installation et mise en service via smartphone
- > **Paramétrage de plusieurs télécommandes en même temps.**

Simplicité d'utilisation

- > **Navigation intuitive**
- > **3 options d'affichage** : symbolique, standard et détaillé
- > **Application smartphone dédiée** (connexion Bluetooth) pour piloter l'unité.

Simplicité d'installation et de maintenance

- > **Modèle très compact** (85 x 85 mm)
- > Encastrement aisé dans tout boîtier pvc standard du marché
- > **Connexion Bluetooth** pour accéder à l'ensemble des paramètres avancés
- > Différents **profils d'utilisateurs** (installateur, utilisateur).



Affichage symbolique de la température (thermomètre)

Affichage simplifié et navigation intuitive



Accès direct aisé aux fonctions principales



Vitesse de ventilation | Réglage des déflecteurs

Sélection du mode de fonctionnement (chaud, froid...)



App Madoka Assistant

Installation et mise en service via smartphone

Différents profils d'utilisateurs (installateur, utilisateur)



Horloge



Fonctions avancées

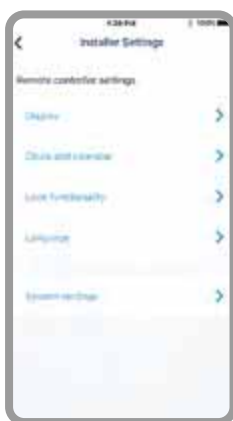

Profil installateur



Codes service



Compatible iOS et Android

Pour Android : compatible Bluetooth Low Energy version 4.2 et suivantes.

Les + pour les applications hôtelières

- > Parfaitement adapté grâce à son design et sa compatibilité avec l'adaptateur BRP7
- > Arrêt de l'unité ou décalage de consigne suivant le scénario de fonctionnement.



Gestion de lecteur de badge et contact de feuillure

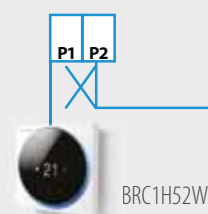

BRC1H52W

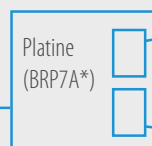

Platine (BRP7A*)



Lecteur de badge (à fournir sur site)



Contact de feuillure (à fournir sur site)

Platine de contrôle RTD pour application Split et Sky Air

RTD-RA

- Interface Modbus pour la surveillance et la commande d'unités intérieures résidentielles.

RTD-NET

- Interface Modbus pour la surveillance et la commande d'unités Sky Air.

RTD-10

- Intégration avancée d'unités Sky Air à un système de GTB via :
 - Modbus
 - Contact sec
 - Résistance
- Fonction service/veille pour salles serveur.





RTD-20

- Commande avancée de systèmes Sky Air, des rideaux d'air
- Commande par zone indépendante ou clonage
- Économies au niveau des coûts de fonctionnement via
 - le mode avant/après ouverture et heures d'ouverture
 - la limitation du point de consigne
 - arrêt général
 - Capteur infrarouge passif (IRP) pour zone morte adaptative.

RTD-HO

- Interface Modbus pour la surveillance et la commande d'unités Sky Air
- Dispositif de commande intelligent pour chambre d'hôtel.

Tableau de fonctionnalités

					
	Split RTD-RA	Sky Air RTD-NET	Sky Air RTD-10	Sky Air RTD-20	Sky Air RTD-HO
Fonctions principales					
Dimensions - HxLxP	mm	80x80x37,5	100x100x22	100x100x22	100x100x22
Lecteur de badge + contact fenêtre					●
Fonction de réduction progressive de puissance	●				●
Verrouillage ou limitation des fonctions de la télécommande (limite de pt de consigne)	●	●	●	●**	●
Modbus (RS485)	●	●	●	●	●
Commande par groupe	●(1)	●	●	●	●
Commande 0-10 V			●	●	
Contrôle ohmique			●	●	
Locaux techniques	●		●	●	
Gestion de chauffage annexe			●	●	
Délais de remise de signaux (activation/dégivrage, erreur)			●	●****	●
Application magasin de détail				●	
Contrôle partitionné des pièces				●	
Rideau d'air		●***	●***	●	
Blocage chaud seul - Unité intérieure	●(2)		●(2)		
Prix € HT	353 €	428 €	572 €	650 €	572 €

(1) Via la combinaison d'appareils RTD-RA

(2) Nous consulter pour vérifier la faisabilité de votre projet - La référence de l'option « Blocage chaud seul », pour les unités Splits uniquement est FR.RTD-RA

Fonctions de commande	RTD-RA	RTD-NET	RTD-10	RTD-20	RTD-HO
Marche/arrêt	M, C	M	M, T, R	M	M*
Point de consigne	M	M	M, T, R	M	M*
Mode	M	M	M, T, R	M	M*
Ventilateur	M	M	M, T, R	M	M*
Défecteurs	M	M	M, T, R	M	M*
Fonction de verrouillage/limitation	M	M	M, T, R	M	M*
Arrêt forcé thermo.	M				

Fonctions de surveillance	RTD-RA	RTD-NET	RTD-10	RTD-20	RTD-HO
Marche/arrêt	M	M	M	M	M
Point de consigne	M	M	M	M	M
Mode	M	M	M	M	M
Ventilateur	M	M	M	M	M
Défecteurs	M	M	M	M	M
Température RC		M	M	M	M
Mode RC		M	M	M	M
Nombre d'unités		M	M	M	M
Anomalie	M	M	M	M	M
Code d'anomalie	M	M	M	M	M
Température de l'air repris (moyenne/min/max)	M	M	M	M	M
Alarme de filtre		M	M	M	M
Activation thermo.	M	M	M	M	M
Dégivrage		M	M	M	M
Température entrée/sortie de serpentin	M	M	M	M	M

M: Modbus R: Résistance C: Contrôle T: Tension

* Seulement lorsque la pièce est occupée.

** Point de consigne / limitation plage de fonctionnement.

*** Pas de contrôle des vitesses de ventilation sur les rideaux d'air chaud.

**** Fonctionnement et erreurs.

Interface KNX pour GTB/domotique

L'interface KNX permet la surveillance et la commande de différents dispositifs, tels que l'éclairage, les volets, l'alarme, à partir d'un dispositif de commande centralisé. La programmation d'un « scénario » tel que « Départ du domicile », dans lequel l'utilisateur final sélectionne une série de commandes à exécuter simultanément lorsque le scénario est sélectionné, est disponible. Par exemple, dans le scénario « Départ du domicile », le système de chauffage peut être arrêté, les lumières éteintes, les volets fermés et l'alarme activée.

Option KLIC-DD : compatible gamme Split

➤ Connectez des unités intérieures Splits à l'interface KNX pour un système de domotique.

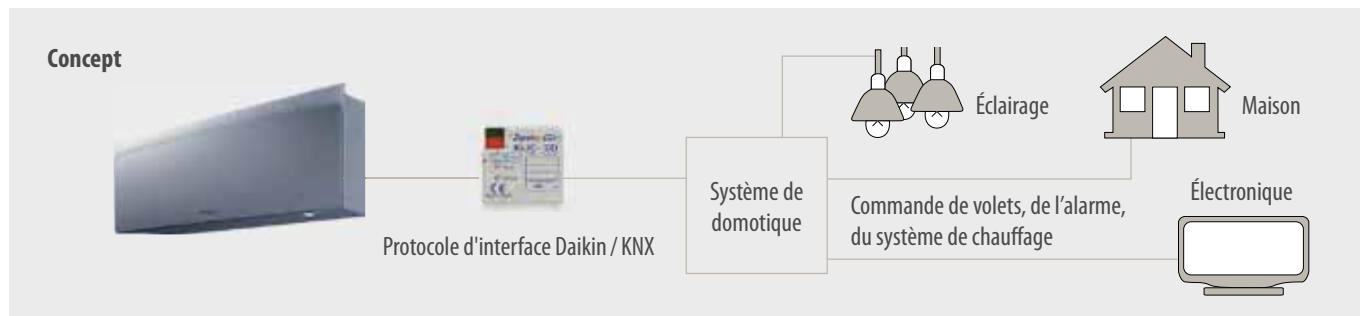

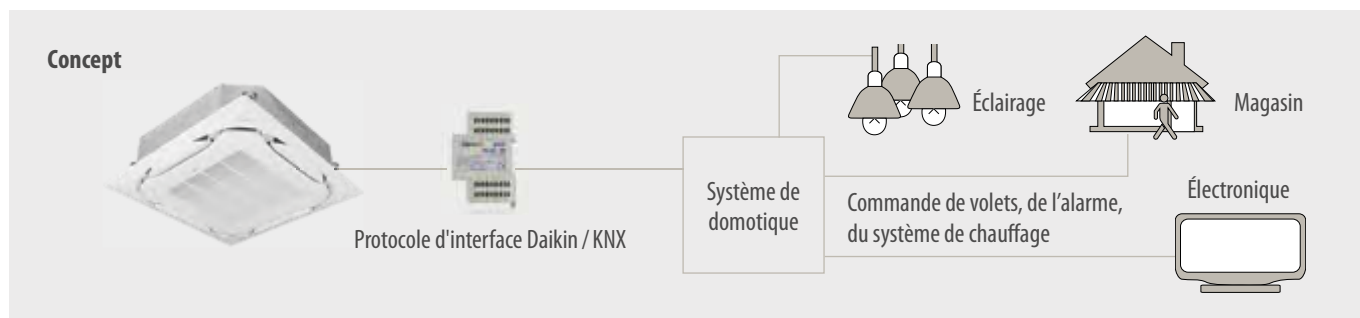

Option KLIC-DI : compatible gamme Sky Air

➤ Connectez des unités intérieures Sky Air à l'interface KNX pour une intégration GTB.



Interface KNX pour Split et Sky Air

	 KLIC-DDV3 Taille 90 x 60 x 35 mm Split	 KLIC-DI Taille 45 x 45 x 15 mm Sky Air
Commande de base		
Marche / Arrêt	●	●
Mode	Auto, chauff., déshum., ventil., rafraîch.	Auto, chauff., déshum., ventil., rafraîch.
Température	●	●
Vitesses de ventilation	3 ou 5 + auto	2 ou 3
Swing	Arrêt ou mouvement	Arrêt ou mouvement
Fonctionnalités avancées		
Gestion code erreur	Erreurs de communication, Erreurs au niveau des unités Daikin	
Scènes	●	●
Mise hors tension automatique	●	●
Limitation de température	●	●
Configuration initiale	●	●
Configuration Maître / Esclave		●
Prix € HT	336 €	380 €

Accessoires pour l'installation de pompes à chaleur Air / Air

Support mural de groupe extérieur

Support en acier électro-zingué pour la pose de groupe extérieur au mur.

Il facilite la pose grâce à tous ses accessoires fournis, niveau de positionnement, barre transversale qui permet d'ajuster l'écartement des bras, molettes pour le réglage de la verticalité, vrais plots anti-vibratiles 4AS04, visserie inox avec frein filet.



Référence	Barre transv. (mm)	Ø & charge / plot	Charge / bras (kg)	Poids max / unité (kg)	Profondeur (mm)	Prix € HT*
FR.AS550BTNP	800	Ø 30/80 kg	70	90	550	79 €
FR.AS650BTNP	1000	Ø 50/300 kg	150	190	650	354 €

Paire de support de sol

Support anti-vibratile à base de pneumatiques recyclés, pour la pose des unités extérieures au sol sur une dalle en béton.

Informations à retenir :

- > L'épaisseur de la dalle doit être en adéquation avec le poids de la PAC
- > Veillez à visser les supports dans la dalle
- > Faire un joint de dilatation pour désolidariser la dalle et la maison.



Référence	Charge/pair (kg)	Longueur (mm)	Largeur (mm)	Hauteur (mm)	Prix € HT*
FR.AS400PMBFP	300	400	130	50	85 €
FR.AS600PBF	400	600	160	95	157 €

Tube en cuivre isolé

- > Le tube isolé s'utilise pour fabriquer des liaisons.
- > En couronnes de 20 m isolées, il se coupe, se flare ou se sertit sur le chantier
- > La couronne de cuivre offre l'avantage d'être autonome et la possibilité de couper sa liaison à la longueur exacte.
- > Les tubes sont déjà isolés ce qui permet un gain de temps pendant la pose.



Référence	Ø (pouces)	Longueur (m)	Prix € HT*
FR.20TIB1438M1	1/4 - 3/8	20	330 €
FR.20TIB1412M1	1/4 - 1/2	20	406 €
FR.20TIB1458M1	1/4 - 5/8	20	546 €
FR.20TIB3858M1	3/8 - 5/8	20	612 €

Tube condensat lisse intérieur

- > Tube condensat pour gérer les évacuations des eaux de condensats de vos appareils.
- > Couleur ivoire.

Référence	Ø (pouces)	Longueur (m)	Prix € HT*
FR.30AC16L	16	30	65 €

* Nota : pour ces accessoires, ce sont les remises de prix accessoires chauffage qui s'appliquent.

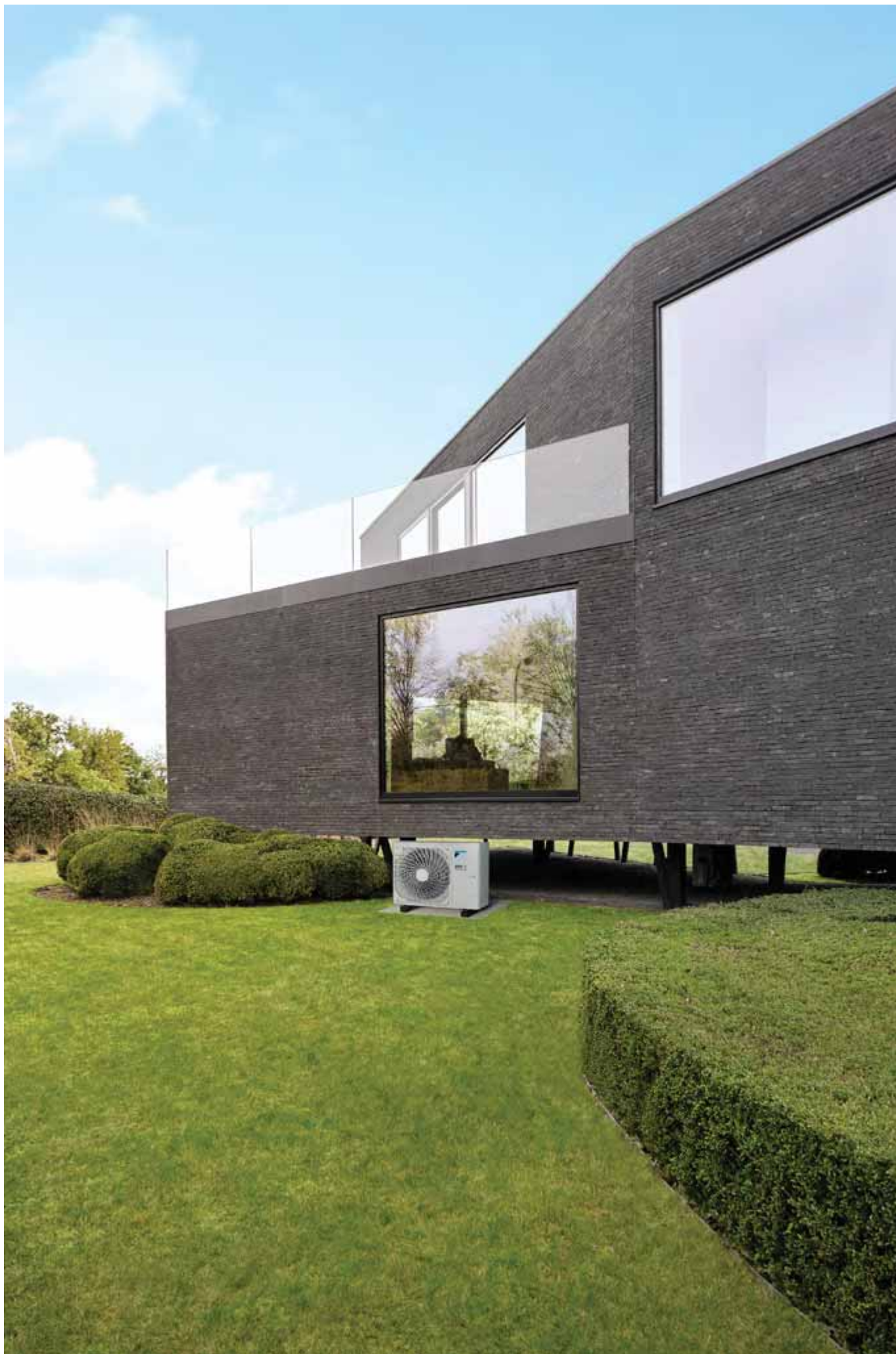

Options et accessoires - Split

	R-32			
UNITÉS INTÉRIEURES	FTXZ-N	FTXJ-AW/AB/AS	C/FTXA-AW/BB/BB/BT	C/FTXM-R
Système de commande en ligne				
BRP069B* Onecta Adaptateur WIFI pour smartphone	BRP069B42	inclus en standard	inclus en standard	inclus en standard
Systèmes de commande individuelle				
BRC073A1 Télécommande câblée (câble nécessaire pour télécommande câblée)	●	●	●	●
BRCW901A03 Rallonge pour télécommande câblée (3 m)	●	●	●	●
BRCW901A08 Rallonge pour télécommande câblée (8 m)	●	●	●	●
Systèmes de commande centralisée				
DCC601A51 Dispositif de commande centralisé avec connexion Cloud via l'utilisation de l'adaptateur KRP928*	●	●	●	●
DCS302CA51 Télécommande centralisée	●	●	●	●
DCS301BA51 Commande unifiée de marche/arrêt	●	●	●	●
DST301BA51 Minuterie programmable	●	●	●	●
DCM601A5A Intelligent Touch Manager	●	●	●	●
Système de gestion de bâtiment et interface à protocole standard				
RTD-RA (9) Passerelle Modbus	●	●	●	●
KLIC-DD (9) Interface KNX	●	●	●	●
Adaptateurs				
KRP413AB1S Adaptateur de câblage - contact normalement ouvert/contact à impulsion normalement ouvert (Minuterie et autres appareils : à acquérir localement)	●	●	●	●
KRP928BB2S Adaptateur d'interface pour DIII-net	●	●	●	●
Filtre				
KAF970A46 Filtre désodorisant à apatite de titane, sans armature		●	●	
KAF057A41 Filtre argent à particules (filtre Ag-ion) avec armature		●	●	
Autres				
Protection antivol pour télécommande			KKF91044	
Faisceau de câblage à raccorder au connecteur S21		EKRS21	EKRS21	EKRS21

Options et accessoires - Sky Air

UNITÉS INTÉRIEURES	FCAHG-H / FCAG-B	FFA-A9	FDXM-F9
Façades			
Façade décorative (obligatoire pour cassettes, optionnel pour les autres unités)	Façades standard BYCQ140E (blanc)/ BYCQ140EW (blanc intégral)(1)/BYCQ140EB (noir) Façades auto-nettoyantes (2)(4) : BYCQ140EG(F) (blanc)/BYCQ140EGFB (noir) Façades design : BYCQ140EP (blanc)/BYCQ140EPB (noir)	BYF060Cw (blanc) BYF060CS (argent) BYF060B3 (standard)	
Entretoise de panneau pour une réduction de la hauteur d'installation requise		KDBQ44B60 (uniquement pour façade standard)	
Kit d'étanchéité pour refolement de l'air sur deux ou trois côtés	KDBHQ56B140	BDBHQ44C60	
Kit double sonde	BRYQ140B (blanc)/BRYQ140BB (noir) BRYQ140C (Design blanc)/BRYQ140CB (Design noir)	BRYQ60Aw (blanc)(9) BRYQ60AS (argent)(9)	
Systèmes de commande individuelle			
Onecta pour pilotage de l'unité par Wi-Fi	BRP069C82 (13)	BRP069C81	BRP069C81
Télécommande infrarouge (récepteur inclus)	BRC7FA532F (blanc) (10)/BRC7FA532FB (noir) (10) BRC7FB532F (Design blanc)/BRC7FB532FB (Design noir)	BRC7EB530W pour façade standard (5)(6) BRC7F530W pour façade blanche (5)(6) BRC7F530S pour façade argent (5)(6)	BRC4C65
Madoka - BRC1H52W (blanc) / BRC1H52S (argent) / BRC1H52K (noir) Télécommande conviviale au design haut de gamme	●	●	●
Systèmes de commande centralisée			
Connexion DIII-net - pour connexion à un dispositif de commande centralisée	standard	standard	standard
DCC601A51 - Intelligent Tablet Controller	●	●	●
NIM03 - R04084124324 - Carte électronique en option pour commande par groupe			
Système de gestion de bâtiment et interface à protocole standard			
DCM601A51 - Intelligent Touch Manager	●	●	●
RTD-NET - Interface Modbus pour surveillance et commande	●	●	●
RTD-10 - Interface Modbus pour applications de locaux techniques	●	●	●
RTD-20 - Interface Modbus pour la vente au détail	●	●	●
RTD-HO - Interface Modbus pour l'hôtellerie	●	●	●
EKMBOXA - Interface Modbus	●	●	●
KLIC-DI - Interface KNX	●	●	●
DCM010A51 - Interface PMS Daikin	●	●	●
DMS502A51 - Interface BACnet	●	●	●
DMS504B51 - Interface LonWorks	●	●	●
Filtres			
Kit purificateur d'air UV Streamer	BAEF125AWB (14)		
Filtre longue durée de recharge (type non tissé)	KAF5511D160	KAF441C60	
Chambre compartiment porte filtres			
Kit filtre à nettoyage automatique	voir façade décorative		BAE20A62 (25 - 35) BAE20A102 (50 - 60)
Adaptateur			
Panneau auto-nettoyant avec câble de rallonge (nécessaire en cas d'installation du panneau auto-nettoyant ET de Onecta)			
Adaptateur de câblage pour surveillance/commande externes via contacts secs et commande de point de consigne via 0-140 Ω	KRP4A53 (9)(10)	KRP4A53 (9)	KRP4A54 (9)
Adaptateur de câblage avec 2 signaux de sortie (sortie Compresseur / Erreur, Ventilateur)	KRP1BA58 (9)(10)	KRP1B57 (9)	KRP1B56 (9)
Adaptateur de câblage pour surveillance/commande externe centralisée (commande 1 système entier)			KRP2A53 (9)
Adaptateur de câblage (asservissement de ventilateur d'admission d'air frais)			
Adaptateur de câblage avec 4 signaux de sortie (sortie Compresseur / Erreur, Ventilateur, Dispositif de chauffage, Auxiliaire, Humidificateur)	EKRP1C12 (9)(10)	EKRP1B2	
Adaptateur pour connexion de carte clé ou de contact de fenêtre (en combinaison avec BRC1H*, BRC1/2/3E* uniquement)	BRP7A53	BRP7A53	BRP7A54 (9)
Boîtier d'installation/Plaque de montage pour cartes électroniques d'adaptateur (un boîtier d'installation est nécessaire lorsque la place à l'intérieur du boîtier électrique est insuffisante)	KRP1H98A (10)	KRP4A93	KRP1BB101
Capteur de température déporté câblé	KRCS01-5B	KRCS01-4	KRCS01-4
K.RSS - Capteur de température externe sans fil	●	●	
Kit d'arrêt forcé, de marche/arrêt à distance	standard	standard	standard
DTA112B51 - Adaptateur d'interface pour Sky Air			
Autres			
Kit pompe d'évacuation des condensats			
Kit pour application multizone (pour obtenir un aperçu détaillé des codes de modèles, se reporter à la fiche de promotion sur le multizonage dans le présent catalogue)			2 registres (25 - 35) 3 registres (25 - 35) 4 registres (50) 5 registres (60)
Kit de tuyauterie en L (direction vers le haut)			
Kit d'admission d'air frais (installation directe)	KDDP55C160-1 + KDDQ55B140-2 (10)	KDDQ44XA60	
Adaptateur de refolement d'air pour gaine ronde			

- (1) L'accumulation de saletés est plus facilement visible sur une isolation blanche. Il est recommandé de ne pas installer cette option dans des environnements à forte concentration de saletés/poussières.
- (2) Le dispositif de commande BRC1H*, BRC1E* est nécessaire pour commander l'option BYCQ140EG(F)/EGFB. Ces options ne sont pas combinables avec les unités RXYSQ*, split non Inverter ou multi
- (3) Langues incluses :
A : anglais, allemand, français, néerlandais, espagnol, italien et portugais
B : anglais, bulgare, croate, tchèque, hongrois, roumain et slovène
C : anglais, grec, polonais, russe, albanais, slovaque et turc

- (4) Cette option est exclusivement destinée à une utilisation dans des environnements avec présence de poussières fines (par ex. magasins de prêt-à-porter). Ne pas l'utiliser dans des environnements à fort taux d'humidité et/ou gras. F = maille fine
- (5) Fonction de détection non disponible
- (6) Fonction de commande de volet individuel non disponible
- (7) En cas d'installation d'un dispositif de chauffage électrique, une carte électronique en option est nécessaire pour le dispositif de chauffage électrique externe (EKRP1B2) de chaque unité intérieure. Plaque de montage KRP4A96 requise pour ces options. Le chauffage électrique et l'humidificateur sont à fournir sur site. Ne pas les installer à l'intérieur de l'équipement.

	FBA-A(9)	FDA125A	FDA200-250A	FAA-B	FHA-A(9)	FUA-A	FVA-A	FNA-A9
		BYBS125D + EKBYBSD						
						KDBHP49B140		
	BRP069C81	BRP069C81	BRP069C82	BRP069C81	BRP069C81	BRP069C81	BRP069C81	BRP069C81
	BRC4C65	BRC4C65	BRC4C65	BRC7EB518	BRC7GA53-9	BRC7C58		BRC4C65
	●	●	●	●	●	●	●	●
	standard	standard	standard	standard	standard	standard	standard	standard
	●	●	●	●	●	●	●	●
	●	●	●	●	●	●	●	●
	●	●	●	●	●	●	●	●
	●	●	●	●	●	●	●	●
	●	●	●	●	●	●	●	●
	●	●	●	●	●	●	●	●
	●	●	●	●	●	●	●	●
	●	●	●	●	●	●	●	●
	●	●	●	●	●	●	●	●
			BAFL502A250		KAFP501A56 (35-50) KAFP501A80 (60-71) KAFP501A60 (100-140)	KAF5511D160	KAFJ95L160	
			BDD500B250					
	KRP4A52 (9)			KRP4A51 (9)	KRP4A52 (9)	KRP4A53 (9)	KRP4A52 (9)	KRP4A54
			KRP4A51				KRP1B57 (9)	
	KRP2A51 (7)(9)	KRP2A51 (8)	KRP2A51					
	KRP1B54	KRP1C64 (7)	KRP1C65		KRP1B54 (9)			
	EKRP1B2 (7)	EKRP1B2 (7)	EKRP1C13					KRP1B56
	BRP7A51 (11)	BRP7A54 (11)	BRP7A54	BRP7A51 (9)	BRP7A52 (9)	BRP7A53 (9)	BRP7A52	BRP7A51
	KRP1BB101	KRP4A96		KRP4A93	KRP1D93A [boîtier]	KRP1BA97	KRP4AA95	KRP1BA101
	KRCS01-4	KRCS01-4	KRCS01-6B SB.K.RSS.FDA (EKEWTSC-2 + K.RSS)	KRCS01-4	KRCS01-4	KRCS01-4		KRCS01-4
	●	●		●	●	●		●
	standard	EKROR03						
			BDU510B250VM	K-KDU572EVE	KDU50R63 (35 - 60) KDUP50Q160 (71 - 140)			
	2 registres (35 - 50) 3 registres (35 - 50) 4 registres (35 - 71) 5 registres (60 - 140) 6 registres (60 - 140) 7 registres (100 - 140) 8 registres (100 - 140)							
					KHFP5MA35 (35) KHFP5NG3 (50-60) KHFP5N160 (71-140) KDDQ50A140			
	KDAP25A56A (35-50) KDAP25A71A (60-71) KDAP25A140A (100-140)	KDAJ25K140A						

(8) Plaque de montage KRP4A96 requise pour ces options. Il est possible de monter 2 cartes électroniques maximum.
(9) Boîtier d'installation pour carte électronique d'adaptateur nécessaire ; se reporter au tableau pour le code de modèle
(10) Cette option ne peut pas être combinée avec BYCQ140DC(F)9
(11) Possibilité de montage d'un maximum de 2 cartes électroniques en option
(12) Les boîtiers applicables (KJB*) pour le montage des dispositifs de commande sont répertoriés dans la liste des options de commande
(13) Le câble de rallonge est nécessaire en cas de connexion du panneau auto-nettoyant ET de Residential Controller.
(14) Filtre uniquement possible avec la combinaison BYCQ140E et BYCQ140EW

Options et accessoires - Sky Air

SkyAir

		R-32			
		RZAG-A	RZAG-NV/NY	RZASG-MV1/MY1	RZA-D
Tuyauterie d'embranchement de réfrigérant	Pour twin		KHRQ(M)58T	KHRQ(M)58T	KHRQ22M20TA
	Pour triple		KHRQ(M)58H (100 - 140)	KHRQ(M)58H (100 - 140)	KHRQ250H7
	Pour double twin		KHRQ(M)58T (3x) (125 - 140)	KHRQ(M)58T (3x) (125 - 140)	KHRQ22M20TA (x3)
Réducteur de tuyauterie pour combinaisons asymétriques		ASYCPIR (voir tableau ci-après)			
Kit d'adaptateur de demande			SB.KRP58M52	SB.KRP58M52	KRP58M51 (2)
Dispositif de chauffage de plaque inférieure			EKBPH140L		EKBPH250D
Caisson bas niveau sonore				EKLN140A	EKLN140A

Option pour combinaison asymétrique (réducteur de tuyauterie pour combinaisons asymétriques)

ASYCPIR		Liquide	Gaz	
		ø 9,52 > ø 6,4	ø 12,7 > ø 9,52	ø 15,9 > ø 12,7
RZAG35A	FDXM50F9		●	
	FFA50A9		●	
	FBA50A9		●	
	FCAG50B		●	
	FNA50A9		●	
	FTXM50R		●	
	FHA50A9		●	
RZAG60A	FBA71A9	●		
	FCAG71B	●		●
	FTXM71R			●
	FHA71A9	●		●

Exemple d'utilisation :

1) Raccordement d'un tuyau de ø12,7 à un orifice de raccordement pour ø15,9

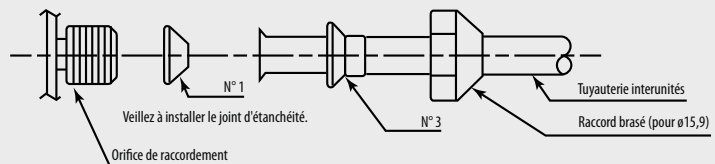

		R-410A					
		RZQG-L9V1	RZQG-L(8)Y1	RZQSG-L3V1	RZQSG-L(8)Y1	AZQS-B8V1	AZQS-BY1
Bouchon d'évacuation							
Tuyauterie d'embranchement de réfrigérant	Pour twin	KHRQ22M20TA	KHRQ22M20TA (KHRQ58T) (1)	KHRQ22M20TA	KHRQ22M20TA (KHRQ58T) (1)		
	Pour triple	KHRQ127H (100 - 140)	KHRQ127H (100 - 140) (KHRQ58H) (1)	KHRQ127H (100 - 140)	KHRQ127H (100 - 140) (KHRQ58H) (1)		
	Pour double twin	KHRQ22M20TA (x3) (125 - 140)	KHRQ22M20TA (x3) (125 - 140) (KHRQ58T) (1)	KHRQ22M20TA (x3) (125 - 140)	KHRQ22M20TA (x3) (125 - 140) (KHRQ58T) (1)		
Kit d'adaptateur de demande		SB.KRP58M51	KRP58M51	KRP58M51 (71) SB.KRP58M51 (100 - 125 - 140)	KRP58M51	KRP58M51 (71) SB.KRP58M51 (100 - 140)	KRP58M51
Dispositif de chauffage de plaque inférieure		EKBPH140L7	EKBPH140L7 (2)				

(1) Pour RZQG-L(8)Y1 en combinaison avec FCAG35-71* ou FCAHG-* utiliser la tuyauterie d'embranchement de réfrigérant indiquée entre parenthèses.

(2) Pour la combinaison RZQG71 et EKBPH140L7, le kit adaptateur de demande est nécessaire pour la connexion du dispositif de chauffage de plaque inférieure.



Qualité d'air intérieur

Résidentiel



Petit tertiaire



Tertiaire



Les solutions pour la Qualité de l'Air Intérieur (QAI)

Le confort domestique ne se limite pas uniquement au confort thermique. Cette notion englobe également la qualité de l'air intérieur, et cette dernière peut avoir un impact considérable sur notre organisme. Il serait donc dommage de la négliger !

Le sujet de la QAI étant au coeur des débats actuels, il existe une réelle opportunité pour les professionnels de jouer leur rôle de conseil auprès de leurs clients et ainsi contribuer à la création d'intérieurs sains et confortables.

Pour vous accompagner dans cette approche, Daikin vous propose différentes solutions pour élaborer une réponse sur mesure en réponse aux besoins exprimés par vos clients.

Résidentiel et Petit tertiaire

Purificateur d'air Daikin

Dédiée au marché résidentiel et petit tertiaire, cette gamme permet d'assurer un air sain et propre. Technologie de double purification et maintenance limitée.



VMC Double Flux pour le résidentiel

La solution idéale de ventilation pour optimiser la qualité de l'air intérieur et le confort thermique grâce au principe de récupération d'énergie et de free cooling.

Tertiaire

Purificateur d'air AAF

Dédiée au marché tertiaire, la gamme est spécialement conçue pour répondre aux problématiques des open-spaces, réfectoires grâce au filtre HEPA H14.



La Qualité de l'Air Intérieur est primordiale

L'air intérieur peut être plus pollué que l'air extérieur



Jusqu'à
10 fois
plus pollué
que l'air
extérieur



Nous ne pouvons pas vivre sans un air sain. La qualité de l'air extérieur fait donc l'objet d'une attention particulière depuis plusieurs années tout comme la qualité de l'air intérieur.

- > En moyenne, nous passons jusqu'à **90 % de notre temps à l'intérieur** : au bureau, au supermarché, à la salle de sport, au restaurant, à la maison, école, etc.
- > Non traité, l'air intérieur peut être 2 à 5 fois et, dans certains cas, jusqu'à 10 fois plus pollué que l'air extérieur. Il peut être dégradé par une exposition prolongée à des produits nocifs, virus, bactéries, poussières, allergènes...

Pourquoi la qualité de l'air intérieur que nous respirons est essentielle ?

Nous respirons en moyenne 22 000 fois par jour alors que nous ne mangeons que 5 fois et ne buvons que 15 fois maximum par jour.

Nous inhalons donc entre 12 000 et 15 000 litres d'air (soit entre 15 kg et 18 kg d'air), et nous n'absorbons quotidiennement qu'un kilo de nourriture et 2 kg d'eau.

Pourtant, on se préoccupe beaucoup plus de la nourriture que l'on mange, de l'eau que l'on boit et on néglige souvent l'air que l'on respire.

Cette comparaison nous permet de mieux mesurer l'importance que revêt la qualité de l'air que nous respirons et son impact sur notre organisme.

Nourriture



5 fois par jour

Eau



15 fois par jour

Air



22 000 fois par jour

Les risques d'une mauvaise Qualité de l'Air Intérieur

De nombreuses sources de pollution intérieure

À l'intérieur, sans le savoir, nous sommes fréquemment exposés à de nombreux polluants, qu'ils soient chimiques (ex : composants organiques volatils communément appelés COV), physiques (ex : particules et fibres) et bio contaminants (ex : moisissures).

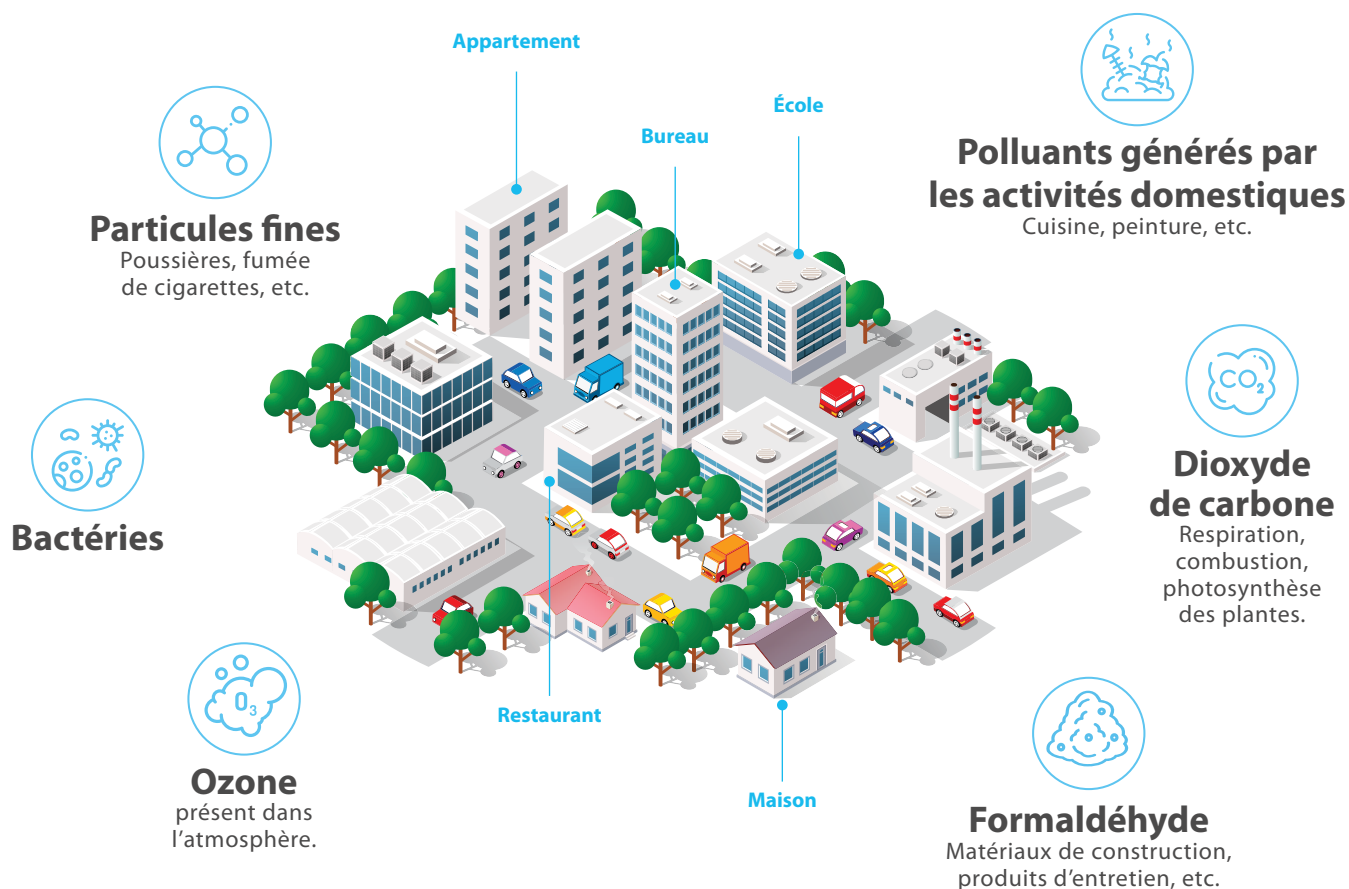

Des effets non négligeables sur la santé

Une mauvaise qualité de l'air intérieur peut avoir **des conséquences néfastes sur la santé**. Des symptômes apparaissent progressivement et altèrent le bien-être au quotidien : vous ne vous sentez pas bien, vous vous sentez plus stressé, vous avez du mal à vous concentrer, vous manquez d'énergie...

Mais cela peut aussi entraîner des problèmes plus prononcés : de la simple gêne (olfactive, somnolence, irritation des yeux et de la peau) jusqu'à l'apparition ou aggravation de pathologies aiguës ou chroniques (allergies respiratoires, asthme, intoxication invalidante, etc.).



Vous accompagner pour améliorer la qualité de l'air que nous respirons

5 composantes pour assurer une bonne Qualité d'Air Intérieur

- > **Ventilation** : assure un apport d'air frais et sain
- > **Traitement de l'air** : fournit l'air rafraîchi/chauffé requis pour optimiser l'efficacité énergétique de l'équipement intérieur de CVC - R
- > **Humidification** : assure un taux d'humidité adéquat dans l'espace occupé
- > **Filtration** : assure l'obtention d'un air sain via l'élimination par filtration des pollens, des poussières, des odeurs et des autres contaminants qui sont nocifs pour notre santé
- > **Récupération d'énergie** : permet la réalisation d'économies d'énergie via le transfert de l'énergie thermique et de l'humidité entre les flux d'air, ce qui aide à obtenir un air insufflé conforme aux conditions intérieures requises en termes de température et d'humidité

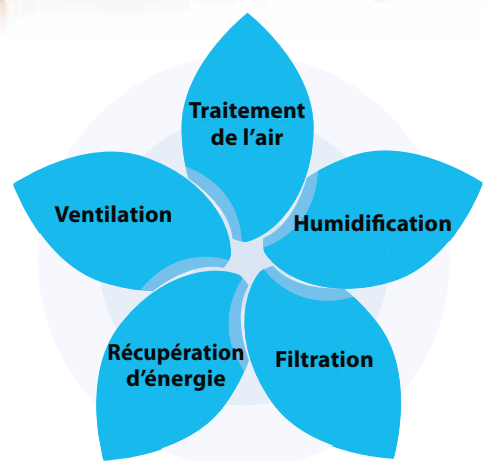

Les principales solutions pour améliorer la Qualité d'Air Intérieur

«Ventilation», «Aération» ou encore «Purification» ne sont pas synonymes lorsqu'il s'agit du renouvellement de l'air intérieur. Ils décrivent trois façons de renouveler l'air, mais il y a des **différences** subtiles.

- > **Aération** : illustrée généralement par l'ouverture des fenêtres, elle permet de renouveler l'air ambiant sous réserve de différence de pression ou de température entre l'air intérieur et extérieur. Pour des raisons de confort et d'énergie, cette solution est seulement possible de façon ponctuelle et vient en complément d'autres solutions.
- > **Ventilation** : indispensable pour le bien-être et la santé de ses occupants, la ventilation générale permanente dans les logements est imposée légalement depuis l'arrêté du 24 mars 1982. Elle permet d'aspirer l'air vicié via des bouches d'extraction situées dans les pièces humides (cuisine, salle de bain, salle d'eau, WC) puis de le remplacer par de l'air frais issu de l'extérieur, et ceci de manière automatique. Un système de ventilation bien entretenu et un taux adéquat de renouvellement de l'air constituent une solution efficace pour protéger les personnes contre les polluants, y compris les virus.
- > **Purification** : facile à installer et adapter, mais également mobile et flexible à utiliser, le purificateur d'air peut être utilisé à titre préventif et/ou curatif afin d'améliorer la qualité d'air intérieur. Pouvant filtrer et éliminer les fines particules et les allergènes, entre autres, voire désodoriser l'air ambiant, il permet d'optimiser le confort dans les pièces de vie.

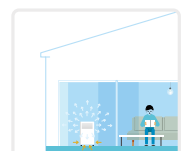
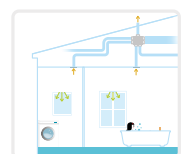
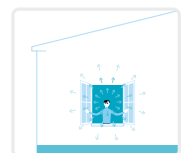

Daikin spécialiste du traitement de l'air

Le confort intérieur ne se limite pas au maintien d'une température de confort, il comprend également le maintien d'un lieu de vie sain dont la qualité de l'air intérieur y joue un rôle prépondérant. Dans chaque logement ou pièce, il y a une opportunité d'améliorer la qualité de l'air intérieur.

Daikin, en tant que spécialiste du traitement de l'air, propose des solutions différenciantes visant à assurer un confort domestique performant par le biais du maintien d'une température agréable et la contribution à un environnement intérieur sain.

C'est avec cet objectif que Daikin vous propose différentes solutions de purification de l'air et de ventilation.

Purificateur d'air (voir pages 262 à 285)

Conscient depuis de nombreuses années de l'importance d'une bonne qualité d'air intérieur, Daikin avait lancé sa première gamme de purificateurs d'air il y a plusieurs dizaine d'années.

La fonction première d'un purificateur est de purifier l'air en filtrant et éliminant les mauvaises odeurs, les particules et les virus responsables des allergies et des maladies. Il a pour objectif d'améliorer la qualité de l'air (réduction pollution) et de diminuer les risques de contagion et de propagation d'allergènes.

Pour vous accompagner efficacement dans vos projets résidentiels et tertiaires, que ce soit pour des petites ou grandes superficies, Daikin a une solution adaptée à vos besoins pour réduire et éliminer l'exposition aux polluants à l'intérieur.

Les purificateurs d'air permettent d'aller plus loin en termes de purification de l'air par rapport aux pompes à chaleur Air / Air, dont l'objectif premier est de traiter l'air intérieur par la température (par le biais du chauffage ou de rafraîchissement) de façon à assurer un confort thermique optimal, bien que des dispositifs aient été développés pour contribuer à maintenir une qualité d'air sain.



*AAF International, entreprise du groupe Daikin, est le premier fabricant au monde de solutions de filtration de l'air.

Les différences entre les purificateurs d'air et les pompes à chaleur Air / Air Daikin dédiés au marché résidentiel

		Purificateur d'air	PAC Air / Air
Technologie de purification	Flash Streamer	●	●
	Ioniseur Plasma	●	
Filtration	Filtre HEPA PM2,5*	●	
	Filtre humidificateur	●	
	Filtre désodorisant à apatite de titane	●	●
	Filtre anti-allergène		●
	Pré-filtre	●	●

* Les particules appelées PM2,5 sont des particules dont le diamètre est de 2.5 micron (µm).

Au-delà de la performance permise grâce au filtre HEPA électrostatique PM2,5, la quantité d'air purifiée et filtrée est bien plus importante pour les purificateurs d'air, permettant une amélioration de la qualité d'air intérieur plus rapide et performante. L'air traversant le purificateur d'air est traité à l'aide des différentes couches de filtres et technologies de purification.

Ventilation mécanique contrôlée Double Flux

(voir pages 286 à 298)

Désireux d'aller encore plus loin avec vous, et de vous apporter des solutions permettant de créer un confort intérieur complet et performant, nous vous proposons désormais un système de VMC Double Flux conçue par la société belge DUCO experte sur ces produits.

La ventilation mécanique étant obligatoire dans les logements (depuis l'arrêté du 24 mars 1982), de façon à préserver le bien-être et la santé de ses habitants, le choix de la VMC Double Flux est motivé par notre souhait de vous fournir la solution la plus aboutie en matière de qualité d'air.

En plus de réaliser des économies sur votre facture grâce à la récupération d'énergie, la VMC Double Flux assure une qualité d'air intérieur irréprochable grâce à la finesse de ses filtres empêchant les pollens et particules de rentrer dans l'habitat.



Comment sélectionner votre purificateur d'air ?

Il existe une grande diversité de purificateurs d'air et de technologies sur le marché, et il n'est souvent pas simple de différencier les produits entre eux. L'efficacité, la fréquence de remplacement et son coût associé, l'intégration dans l'environnement intérieur, etc. sont autant de facteurs de différenciation pour ces produits.

Afin de vous accompagner dans ce processus de sélection, nous souhaitons vous partager les facteurs clés principalement analysés afin de choisir la solution adaptée à ses besoins.



L'efficacité

L'objectif premier d'un purificateur d'air est de contribuer à améliorer la qualité de l'air intérieur.

Les purificateurs d'air se différencient notamment par la filtration (action passive) et les dispositifs de purification (action active). Certains purificateurs d'air sont uniquement des produits opérant par filtration, et donc peuvent uniquement se focaliser sur la rétention des polluants, alors que d'autres combinent en plus des dispositifs de purification supplémentaires permettant de les éliminer et/ou de désodoriser l'air.

L'efficacité des purificateurs d'air doit être relativisée selon les conditions de tests ou les caractéristiques d'application du produit.

Pour deux purificateurs distincts, l'impact sur la qualité d'air intérieur peut en réalité différer selon :

- La quantité d'air traitée
- La superficie étudiée
- Le temps étudié.



La maintenance

Afin de préserver l'efficacité du purificateur d'air, il est indispensable de s'assurer que les filtres utilisés ne se dégradent pas dans le temps. Si c'est le cas, alors il est nécessaire de procéder à leur remplacement régulier.

La fréquence de remplacement préconisée peut varier d'un semestre, une année et jusqu'à 10 ans selon les produits, afin de maintenir les performances du produit.

Au-delà de la tranquillité d'esprit et le maintien de l'efficacité du produit dans le temps, la longue durée de vie de certains filtres permet des économies considérables à l'usage.

Il est important de prendre cet argument en compte lors de la sélection du purificateur d'air, puisque le coût ne pourra être uniquement analysé lors du montant déboursé à l'achat.



L'intégration

Au-delà d'être une solution efficace et facile à maintenir, il est important qu'elle puisse s'intégrer parfaitement avec le décor intérieur et être la plus discrète possible.

Pour cela les dimensions du produit et son silence de fonctionnement seront notamment des éléments déterminants dans le choix d'un produit.

Vue d'ensemble de la gamme de Purificateurs d'air

Daikin a le plaisir de vous proposer désormais une large gamme de purificateurs d'air afin d'offrir la solution adaptée à chacun des projets de vos clients, qu'ils soient dédiés au résidentiel ou au tertiaire. Chaque intérieur constitue une potentielle opportunité pour améliorer la qualité d'air intérieur.

		RÉSIDENTIEL / PETIT TERTIAIRE						TERTIAIRE	
		Daikin						AAF (AstroPure 2000)	
		PURIFICATION DE L'AIR			PURIFICATION & HUMIDIFICATION DE L'AIR			PURIFICATION DE L'AIR	
		MC30Y	MC55W	MC80Z	MCK55W	MCK70YV	MCK70ZH* MCK70ZW*	BR00000554	BR00000676
Pages		272	274	281	276	278	280	282	282
Caractéristiques techniques	Débit d'air max (m³/h)	180	330	480	330	420	420	2 300	2 300
	CADR**	180	320	-	320	375	375	-	-
	Superficie d'utilisation (m²) ***	46	82	124	82	96	96	160	160
Filtration	Filtre HEPA H14							●	●
	Filtre HEPA électrostatique PM2.5	●	●	●	●	●	●		
	Filtre d'humidification				●	●	●		
	Filtre charbon								●
	Filtre désodorisant	●	●	●	●	●	●		
	Préfiltre G4							●	●
	Préfiltre	●	●	●	●	●	●		
Technologie de purification	Flash Streamer	●	●	●	●	●	●		
	Ioniseur Plasma		●	●	●	●	●		
Capteurs	Poussières		●	●	●	●	●		
	PM2,5		●	●	●	●	●		
	Odeurs		●	●	●	●	●		
	Humidité				●	●	●		
Autres caractéristiques	Écran LCD								●
	Connectivité			●			●		
	Dimensions (HxLxP) - mm	450x270x270	500x270x270	630x315x315	700x270x270	600x395x287	760x315x315	1630x770x720	1630x770x720
	Pression sonore min - dB(A)	19	19	-	19	18	-	NC	NC
Prix € HT	256,66	414,16	NA	497,50	539,16	NA	4 574	5 462	
+ éco-participation	1,67	1,67	NA	1,67	1,67	NA	-	-	

*MCK70ZH (blanc) et MCK70ZW (gris).

** L'acronyme anglais CADR (Clean Air Delivery Rate) indique la propension du produit à purifier l'air intérieur dans une superficie de pièce donnée; plus cette valeur est élevée, plus le débit d'air du purificateur est élevé. Le CADR, utilisé dans le calcul de la norme NRCC, mesure la superficie qu'est en mesure de traiter le purificateur d'air, sans prendre en considération ses filtres ou technologies de purification. Le CADR est mesuré pour le pollen (5 à 10 microns), fumée de cigarette (0.1 à 0.3 microns) et la poussière (0.5 à 3 microns).

*** Pour les modèles Daikin, la superficie d'installation est basée sur la norme canadienne NRCC-5401.3, utilisant la valeur CADR. Pour les purificateurs d'air AAF (AstroPure), la superficie est calculée à partir du débit maximum de l'unité avec un taux de brassage de 5, pour une hauteur de la pièce de 2,5 m.

Nota : pour les purificateurs, un niveau de remise spécifique s'applique. Veuillez contacter votre commercial Daikin.

Gamme Purificateurs d'air

Respirez un air sain avec Daikin



Pour vous accompagner dans vos projets d'amélioration de la qualité de l'air intérieur, Daikin propose une large gamme de purificateurs d'air dédiés au résidentiel et petit tertiaire et aux caractéristiques ultra différenciantes.

Une purification unique « Catch & Clean »

La technologie unique « Catch & Clean » de Daikin a été créée pour vous garantir un air pur et sain à l'intérieur de l'habitat. Grâce à l'aspiration puissante, à travers 3 faces des purificateurs d'air Daikin, 100 % de l'air le traversant est traité par la purification unique « Catch & Clean », caractérisée par une étape de filtration et une étape de purification.

1 - La phase « Catch » dite de filtration

La phase « Catch » de filtration est notamment permise par le filtre HEPA électrostatique, combiné au préfiltre, au filtre désodorisant et au filtre humidificateur (selon les modèles).

Résultats : 99,97 % des particules fines de 0,3 µm sont éliminées
99 % des particules d'une taille comprise entre 0,1 µm et 2,5 µm sont éliminées



2 - La phase « Clean » dite de purification

La phase « Clean » dite de purification est double grâce aux actions cumulées du Flash Streamer et du ioniseur plasma (selon les modèles).

> Le Flash Streamer décompose les substances nocives :

Situé au niveau de la reprise d'air

La décharge streamer est un type de décharge plasma qui décompose les substances chimiques dangereuses. Le pouvoir de décomposition est comparable à une énergie thermique d'environ 100 000 °C.

Mécanisme de décomposition par le Flash Streamer.



Le Flash Streamer libère des électrons à haute vitesse.



Ces électrons rentrent en collision avec les molécules de dioxygène et d'azote pour former 4 types d'éléments (azote excité, oxygène excité, radicaux d'hydrogène et radicaux d'oxygène).



Ces éléments permettent de décomposer les substances nocives.

> L'ioniseur plasma traite l'air :

Situé au niveau de la sortie d'air

L'ioniseur plasma traite l'air sortant du purificateur d'air. Complémentaire du Flash Streamer, il permet notamment de traiter les odeurs par une action désodorisante. L'air est alors purifié et désodorisé.

Mécanisme de suppression opéré par les ions plasma actif



Concentration :
25,000 ions/cm³

– Les ions plasma Daikin sont sans dangers pour la peau, les yeux et les organes respiratoires. L'innocuité des ions négatifs a été vérifiée par un organisme scientifique.
– Laboratoire de test : Life science laboratories ltd.
Numéro de test : 12-II A2-0401 - Mécanisme de réduction avec les ions plasma

L'ioniseur libère des ions dans l'air, les combine à des composants de l'air afin de générer des composants actifs à fort pouvoir oxydant. Il agit sur les substances comme les moisissures et allergènes.

Des produits adaptés aux personnes allergiques

La Fondation ECARF (Centre européen de recherche sur les allergies), réputé dans le domaine de la qualité de l'air intérieur, a attribué la certification au modèle MC55W attestant qu'ils répondent efficacement à des exigences de qualité détaillées pour les besoins des personnes souffrant d'allergies

La performance des purificateurs d'air MC55W et MCK55W a été certifiée par l'organisme britannique Allergy UK. Le sceau d'approbation de Allergy UK permet de confirmer que ces produits sont efficaces pour réduire l'exposition aux petites particules, dont les allergènes, bactéries et virus.

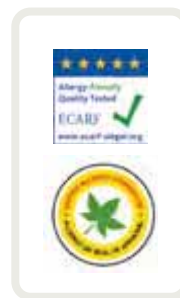

10 ans d'air pur, de bien-être et de tranquillité

Les purificateurs d'air Daikin assurent une tranquillité d'esprit quant à leur performance pour une durée de 10 ans et des économies, grâce au filtre HEPA électrostatique.

En plus de la finesse du maillage permettant de collecter les particules fines, le filtre HEPA des purificateurs d'air Daikin, chargé en forces électrostatiques, ne s'encrasse pas contrairement aux filtres HEPA traditionnels. Ainsi une plus grande quantité d'air traverse le filtre, pour une meilleure purification.

Contrairement aux autres purificateurs d'air du marché qui sont dotés d'un filtre HEPA traditionnel nécessitant un remplacement tous les ans, les purificateurs d'air Daikin sont équipés d'un filtre HEPA électrostatique qui ne requiert aucun remplacement pendant 10 ans.

À quelques dizaines d'euros le filtre HEPA, cela nécessite un investissement supplémentaire de plusieurs centaines d'euros sur 10 ans pour maintenir la performance du produit.

Le choix Daikin permet donc de réelles économies à l'usage.



Avec filtre HEPA électrostatique

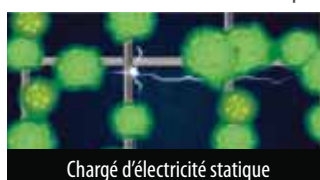

Chargé d'électricité statique

Avec filtre non électrostatique

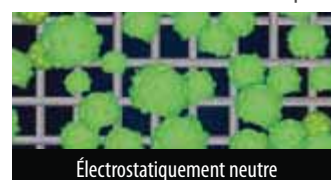

Électrostatiquement neutre



Filtre HEPA électrostatique

Filtre HEPA électrostatique pour capter les fines particules de poussière

Élimine :

- > 99,97 % des particules fines d'une taille de 0,3 µm
- > 99 % des particules fine d'une taille comprise entre 0,1 et 2,5 µm

À propos de la collecte de poussière et de la désodorisation d'un purificateur d'air

- Toutes les substances nocives contenues dans la fumée de cigarette (monoxyde de carbone, etc.) ne peuvent pas être éliminées.
- Tous les composants odorants qui émanent en permanence (des matériaux de construction, des animaux domestiques, etc.) ne peuvent pas être éliminés. Le purificateur d'air Daikin n'est pas un appareil médical et n'est pas destiné à être utilisé en remplacement d'un traitement médical ou pharmaceutique.

Revendications relatives aux effets de la filtration HEPA

- Supprime 99 % des particules d'une taille comprise entre 0,1 µm et 2,5 µm : méthode de test : Japan Electrical Manufacturers' Association. Standard JEM1467. Critère : Éliminer 99 % des particules fines de 0,1 à 2,5 µm dans un espace fermé de 32 m³ en 90 minutes. (Converti en une valeur dans un espace de test de 32 m³).

Revendications relatives à l'effet de désodorisation / élimination des gaz

- Réduction des gaz par oxydation : organisme de test : Life Science Research Laboratory. Méthode de test : après avoir fait fonctionner un moteur à essence pendant 10 minutes (lorsque la concentration de particules a atteint 60 mg/m³), nous avons fait fonctionner le purificateur d'air pendant 80 minutes pour absorber les particules polluantes émises par le moteur. Ce purificateur d'air a été utilisé pendant 24 heures dans un espace fermé de 200 litres dans lequel l'effet de décomposition des gaz a été mesuré. Résultat du test : par rapport à un test sans irradiation du Streamer, les composants gazeux ont été réduits de 63 % en 9 heures. Numéro de test : LSRL-83023-702. Testé avec MCK70N (modèle japonais).

- Adsorption et décomposition d'odeurs : placer le purificateur d'air et un composant d'odeur, l'acétaldéhyde, dans une boîte de 21 m³ et faire fonctionner le purificateur d'air. Examen de l'augmentation de la concentration du produit (CO₂) généré par la décomposition de l'acétaldéhyde par le Streamer (évaluation de Daikin). Unité de test : Testé avec le MCK55S (modèle japonais), un modèle équivalent à la gamme MCK55W.

- Méthode de test de la décomposition du formaldéhyde : méthode de génération constante. Salle de test : 22 à 24 m³, température 23 ± 3 °C, humidité : 50 ± 20 %. Condition de ventilation : Lorsqu'une concentration de 0,2 ppm est continuellement émise, une capacité d'évacuation de 0,08 ppm est maintenue à 36 m³/h, ce qui est conforme aux directives du ministère de la Santé, du Travail et des Affaires sociales du Japon. (Cela équivaut à la capacité de ventilation d'une pièce d'environ 65 m³).

Revendications relatives à l'effet de décomposition de la substance

- Élimination des bactéries du filtre de collecte de poussière : organisme de test : Japan Food Research Laboratories. Numéro de test : 15044988001-0201. Méthode de test : Fixation d'une pièce d'essai inoculée avec un liquide bactérien sur le côté en amont d'un filtre de collecte de poussière installé dans un purificateur d'air, et fonctionnement dans une zone de test de 25 m³. Compter le nombre de bactéries vivantes après cinq heures. Résultat du test : Réduction de plus de 99 % en cinq heures. Unité de test : Testé avec le MCK55S (modèle japonais), un modèle équivalent à la série MCK55W (fonctionnement turbo).

- Élimination des bactéries du filtre d'humidification : organisme de test : Japan Food Research Laboratories. Numéro de test : 15044989001-0101. Méthode de test : fixation d'une pièce inoculée avec un liquide bactérien sur le côté en amont du filtre humidificateur installé dans un purificateur d'air, et fonctionnement dans une zone de test de 25 m³. Compter le nombre de bactéries vivantes après cinq heures. Partie de l'objet : Filtre humidificateur. Résultat du test : Réduction de plus de 99 % en cinq heures. Unité de test : Testé avec le MCK55S (modèle japonais), un modèle équivalent à la série MCK55W (fonctionnement turbo).

- Décomposition et élimination des allergènes : divers allergènes ont été irradiés par une décharge continue ; la décomposition des protéines dans les allergènes a été vérifiée à l'aide de la méthode ELISA, de la cataphorèse ou d'un microscope électronique (recherche conjointe avec l'Université préfectorale de médicale de Wakayama). Exemple de test : « Pollen de cèdre japonais Cryj-1 ». Résultat du test : 99,6 % ou plus décomposés et éliminés en 2 heures (méthode ELISA) ; 96,9 % décomposés et éliminés en 4 heures (autre méthode de mesure). Note : test effectué sur le module de flash streamer.

- Élimination des virus réf. 2 : organisme de test : Institut national d'hygiène et d'épidémiologie de Hanôï. Résultat de l'expérience sur l'élimination de 99,9 % du virus A-H5N1 en 3 heures. Remarque : test effectué sur le module de flash streamer.

- Élimination du virus réf. 3 : organisation des tests : Graduate School of Kobe University. Résultat de l'expérience : élimination de plus de 96 % des norovirus en 24 heures. Remarque : test effectué sur le module de flash streamer.

Présentation de la gamme



Une gamme au service du bien-être

Désireux de vous accompagner le plus efficacement possible dans la création de lieux de vie sains, Daikin a développé une gamme de purificateurs d'air pensée pour offrir un confort sur mesure.

Nous souhaitons vous guider pour faire le meilleur choix possible selon les besoins de vos clients, en fonction de la superficie, des usages, de la technologie de purification, etc.

Caractéristiques		MC30Y	MC55W	MC80Z	MCK55W	MCK70Y	MCK70ZW MCK70ZH
Superficie d'utilisation (m ²)		46	82	124	82	96	96
CADR (m ³ /h)		180	320	-	320	375	375
Usage	Purificateur d'air	●	●	●	●	●	●
	Humidificateur				●	●	●
Technologie de purification	Flash Streamer	●	●	●	●	●	●
	Ioniseur plasma		●	●	●	●	●
	Humidification				●	●	●
Type de filtre	Filtre HEPA électrostatique	●	●	●	●	●	●
	Filtre d'humidification				●	●	●
	Filtre désodorisant	●	●	●	●	●	●
	Préfiltre	●	●	●	●	●	●
Mode	Humidification				●	●	●
	Anti-pollens		●	●	●	●	●
	Ventilation automatique		●	●	●	●	●
	Économique		●	●	●	●	●
Capteurs	Poussières, PM2.5 et odeurs		●	●	●	●	●
	Humidité				●	●	●

Des bénéfiques clés pour un confort optimal



10 ans d'air sain, de bien-être et de tranquillité

Il n'est pas nécessaire de changer les filtres avant 10 ans ce qui permet d'éviter les coûts additionnels liés aux changements réguliers des filtres.

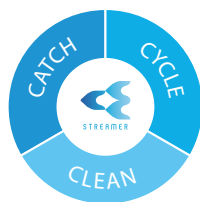

L'approche unique de Daikin

3 étapes pour décomposer les substances nocives grâce à la technologie « Catch & Clean » pour assurer la filtration et également la purification active.



Compact et performant

Il s'installe rapidement dans les pièces à vivre, y compris dans les chambres.



Silencieux

Pour une intégration facilitée dans tous les intérieurs.

Caractéristiques		Bénéfices
Technologie de purification	Flash Streamer	Décompose les substances nocives (virus, bactéries et allergènes) piégées par les filtres
	Ioniseur plasma	Traite les odeurs grâce à une action désodorisante
	Humidification	Protège contre la sécheresse de l'air et les virus en maintenant un niveau d'humidité approprié dans la pièce
Type de filtre	Filtre HEPA électrostatique	Élimine jusqu'à 99,97% des particules fines de 0,3 µm. Grâce à sa charge d'électricité statique, son remplacement est prévu tous les 10 ans
	Filtre d'humidification	Élimine les bactéries. Son remplacement est prévu tous les 10 ans
	Filtre désodorisant	Absorbe les odeurs
	Préfiltre	Piège les grosses particules de poussière
Mode	Humidification	Prévient le dessèchement de la peau, de la gorge et du nez
	Anti-pollens	Crée un courant d'air léger afin de capter les pollens avant qu'ils n'atteignent le sol
	Ventilation automatique	Ajuste automatiquement le débit d'air en fonction du degré d'impureté et de l'humidité (lorsque la fonction d'humidification est activée)
	Économique	Réduit la consommation d'énergie
Capteurs	Poussières, PM2.5 et odeurs	Indique le volume de poussières et de particules ainsi que l'intensité des odeurs
	Humidité	Indique le niveau d'humidité de la pièce

Élimine les polluants et les allergènes



Moisissures



Poussières



Particules fines



Particules ultra-fines



Pollens



Bactéries



Odeurs



Virus



Poils d'animaux



Composés organiques volatils (COV)

Purificateur d'air MC30Y

Superficie d'utilisation : 46 m²



Le plus compact de la gamme, le purificateur d'air MC30Y contribue à améliorer la qualité de l'air intérieur en supprimant les particules fines. Performant et silencieux, il s'intègre facilement dans les petites pièces allant jusqu'à 46 m².



Le plus compact de la gamme

PURIFICATION DE L'AIR

Purification de l'air

DÉBIT D'AIR

3,0 m³/min | 180 m³/h

SUPERFICIE D'UTILISATION

~46 m²*

*La superficie est calculée selon la norme NRCC-54013-2011 utilisant la valeur CADR testée selon la norme JEM 1467.

Performant et discret

- > Le purificateur le plus compact de notre gamme
- > Idéal pour des surfaces de 46 m²
- > Un air plus sain grâce à la méthode « Catch-and-Clean » de Daikin qui consiste à capturer et décomposer les substances nocives
- > Économique : aucune nécessité de remplacement des filtres pendant 10 ans
- > Mode silence pour une utilisation dans une chambre la nuit : seulement 19 dB(A).



Caractéristiques techniques			MC30Y		
Couleur			Blanc		
Superficie d'utilisation		m ²	46 ⁽¹⁾		
CADR (2)		m ³ /h	180		
Mode purification d'air	Vitesse		Silencieux	Standard	Turbo
	Débit d'air	m ³ /h	60	120	180
	Pression sonore	dB(A)	19	27	37
	Consommation énergétique	W	8	15	25
Dimensions (H x L x P)		mm	565 x 350 x 345		
Poids		kg	5,8		
Filtre antipoussière			Filtre HEPA électrostatique		
Accessoires (option)	Filtre de rechange	HEPA électrostatique	BAFP500A		
Alimentation électrique	Phase/Fréquence/Tension	Hz/V	Monophasée, 220-240/220-230 V, 50/60 Hz		
Courbe du disjoncteur			Type C (uniquement)		

(1) selon la norme CADR (JEM) et la norme NRCC-54013-2011) - (2) CADR - Clean Air Delivery Rate : Débit d'air pur

Référence purificateur d'air		MC30Y
Prix € HT purificateur d'air* + éco-participation		256,66 1,67

Purificateur d'air MC55W

Superficie d'utilisation : 82 m²



Performant, le purificateur d'air MC55W contribue à améliorer la qualité de l'air en supprimant les particules fines. Compact et silencieux, il s'intègre facilement dans vos pièces à vivre, y compris dans les chambres.



Retrouvez la présentation du purificateur d'air Daikin MC55W sur notre chaîne YouTube.



Large flexibilité d'application

PURIFICATION DE L'AIR

DÉBIT D'AIR
5,5 m³/min | 330 m³/h

SUPERFICIE D'UTILISATION

~82 m²*

*La superficie est calculée selon la norme NRCC-54013-2011 utilisant la valeur CADR testée selon la norme JEM 1467.

Un résultat optimum grâce à l'action de ses filtres

Triple détection grâce aux capteurs de la poussière, des PM2.5 et des odeurs.

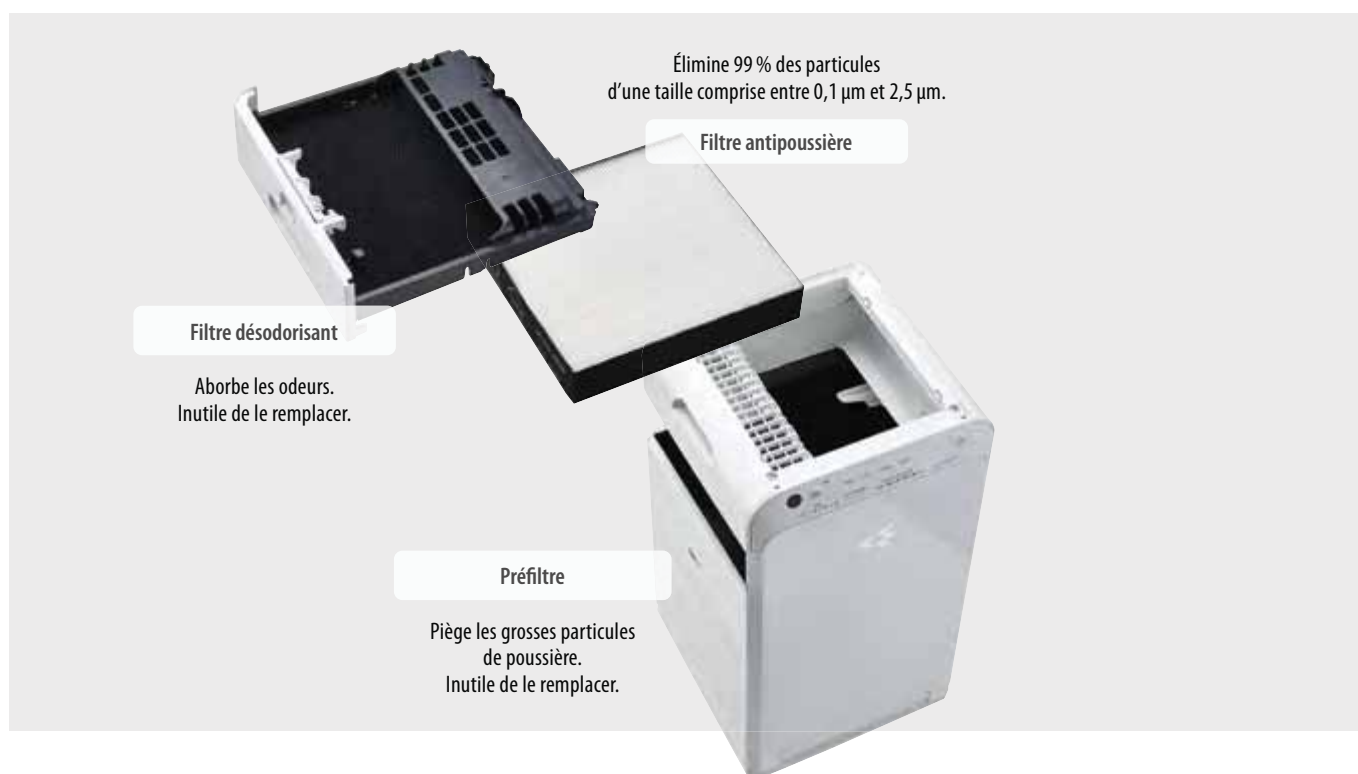

Caractéristiques techniques			MC55W			
Couleur			Blanc			
Superficie d'utilisation		m ²	82 ⁽¹⁾			
CADR ⁽²⁾		m ³ /h	320			
Mode purification d'air	Vitesse		Silencieux	Faible	Standard	Turbo
	Débit d'air	m ³ /h	66	120	192	330
	Pression sonore	dB(A)	19	29	39	53
	Consommation énergétique	W	8	10	15	37
Dimensions (H x L x P)		mm	500 x 270 x 270			
Poids		kg	6,8			
Filtre antipoussière			Filtre HEPA électrostatique			
Accessoires (option)	Filtre de rechange	HEPA électrostatique	KAFP080B4 (1 feuille)			
Alimentation électrique	Phase/Fréquence/Tension	Hz/V	Monophasée / 50/60 / 220-240/220-230			
Courbe du disjoncteur			Type C (uniquement)			

(1) selon la norme CADR (JEM) et la norme NRCC-54013-2011)
(2) CADR - Clean Air Delivery Rate : Débit d'air pur

Référence purificateur d'air	MC55W
Prix € HT purificateur d'air* + éco-participation	414,16 1,67

* Inklus télécommande IR

Purificateur et humidificateur d'air MCK55W

Superficie d'utilisation : 82 m²



Silencieux et performant, le purificateur et humidificateur d'air MCK55W contribue à améliorer la qualité de l'air en supprimant les particules fines. Sa fonction humidification permet de maintenir un niveau d'humidité agréable dans la pièce.

Action 2 en 1 : purificateur et humidificateur



Retrouvez la présentation du purificateur d'air Daikin MCK55W sur notre chaîne YouTube.

PURIFICATION ET HUMIDIFICATION DE L'AIR

Purification de l'air uniquement

Humidification
+ purification de l'air

DÉBIT D'AIR

5,5 m³/min | 330 m³/h

SUPERFICIE D'UTILISATION

~82 m²*

HUMIDIFICATION DE L'AIR

500 ml/h

*La superficie est calculée selon la norme NRCC-54013-2011 utilisant la valeur CADR testée selon la norme JEM 1467.

Humidification puissante pour protéger contre la sécheresse de l'air et les virus

- > Protège la peau, la gorge et les narines du dessèchement.
- > Protège contre les virus en maintenant une humidité appropriée dans la pièce.
- > Indique le taux d'humidité de la pièce.
- > Élimine les bactéries sur le filtre d'humidification.
- > Réduit les bactéries en eau grâce à l'action du Flash Streamer.

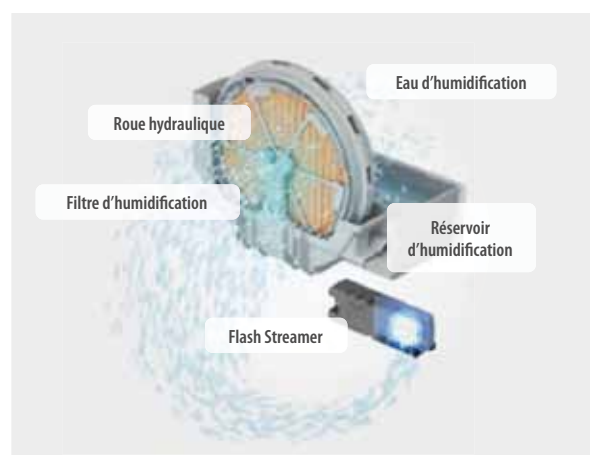

Un niveau de filtration très élevé

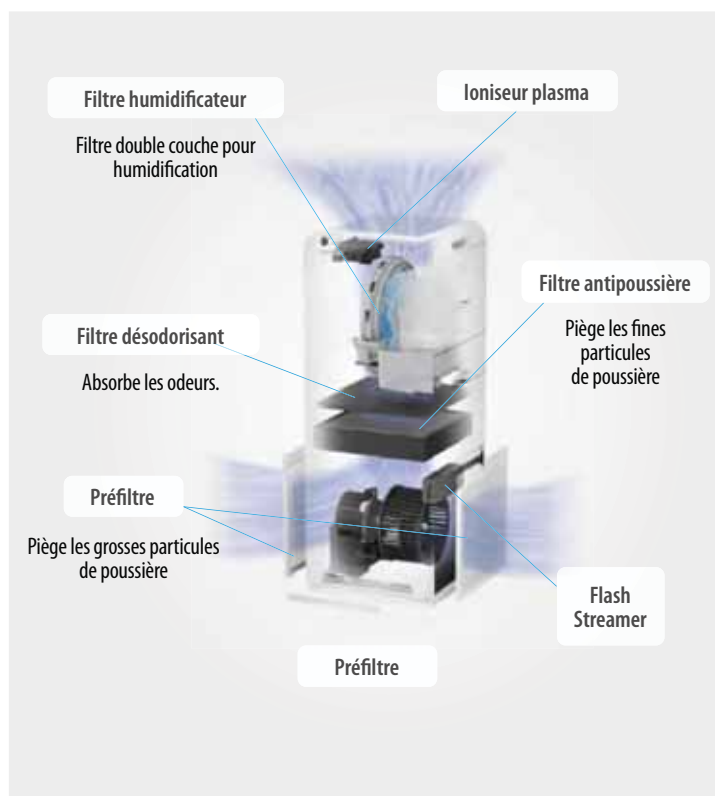

Triple détection grâce aux capteurs de poussière, des PM2.5 et des odeurs.

Caractéristiques techniques			MCK55W			
Couleur			Blanc			
Superficie d'utilisation		m ²	82 ⁽¹⁾			
CADR (2)		m ³ /h	320			
Mode purification d'air	Vitesse		Silence	Faible	Standard	Turbo
	Débit d'air	m ³ /h	54	120	192	330
	Pression sonore	dB(A)	19	29	39	53
	Consommation énergétique	W	7	10	17	56
Mode humidification	Vitesse		Silence	Faible	Standard	Turbo
	Débit d'air	m ³ /h	102	144	192	330
	Pression sonore	dB(A)	25	33	39	53
	Humidification	ml/h	200	240	300	500
	Consommation énergétique	W	11	14	19	58
Dimensions (H x L x P)		mm	700 (718 avec roulettes) x 270 x 270			
Poids		kg	9,5 (sans eau)			
Filtre antipoussière			Filtre HEPA électrostatique			
Méthode d'humidification			Élément de type évaporation			
Capacité du réservoir		L	2,7			
Accessoires (option)	Filtre de rechange	HEPA électrostatique	KAFF080B4 (1 feuille)			
		Humidification	KNME080A4			
Alimentation électrique	Phase/Fréquence/Tension	Hertz/V	Monophasée / 50/60 / 220-240/220-230			
Courbe du disjoncteur			Type C			

(1) selon la norme CADR (JEM) et la norme NRCC-54013-2011 - (2) CADR - Clean Air Delivery Rate : Débit d'air pur

Référence purificateur et humidificateur d'air		MCK55W
Prix € HT purificateur d'air*		497,5
+ éco-participation		1,67

*Inclus télécommande IR

Purificateur et humidificateur d'air MCK70YV

Superficie d'utilisation: 96 m²



Silencieux et performant, le purificateur et humidificateur d'air MCK70YV permet l'amélioration de la qualité de l'air en supprimant les particules. Sa fonction humidification permet de maintenir un niveau d'humidité agréable dans la pièce.

Appareil 2 en 1 : purificateur et humidificateur



PURIFICATION ET HUMIDIFICATION DE L'AIR

Purification de l'air uniquement

Humidification
+ purification de l'air

DÉBIT D'AIR

7,0 m³/min | 420 m³/h

SUPERFICIE D'UTILISATION

~96 m²*

HUMIDIFICATION DE L'AIR

650 ml/h

*La superficie est calculée selon la norme NRCC-54013-2011 utilisant la valeur CADR testée selon la norme JEM 1467.

Purification de l'air pour les grands espaces : les applications résidentielles et petits tertiaires

MCK70YV

Avantages :

- > Le pouvoir de décomposition est 2 fois plus élevé pour les poussières et les odeurs.
- > Décomposition plus rapide des gaz nocifs (exemple : dioxyde de carbone).
- > La désodorisation est 2 fois plus élevée (en comparaison avec les autres purificateurs Daikin).
- > Élimination plus rapide des bactéries dans le filtre.

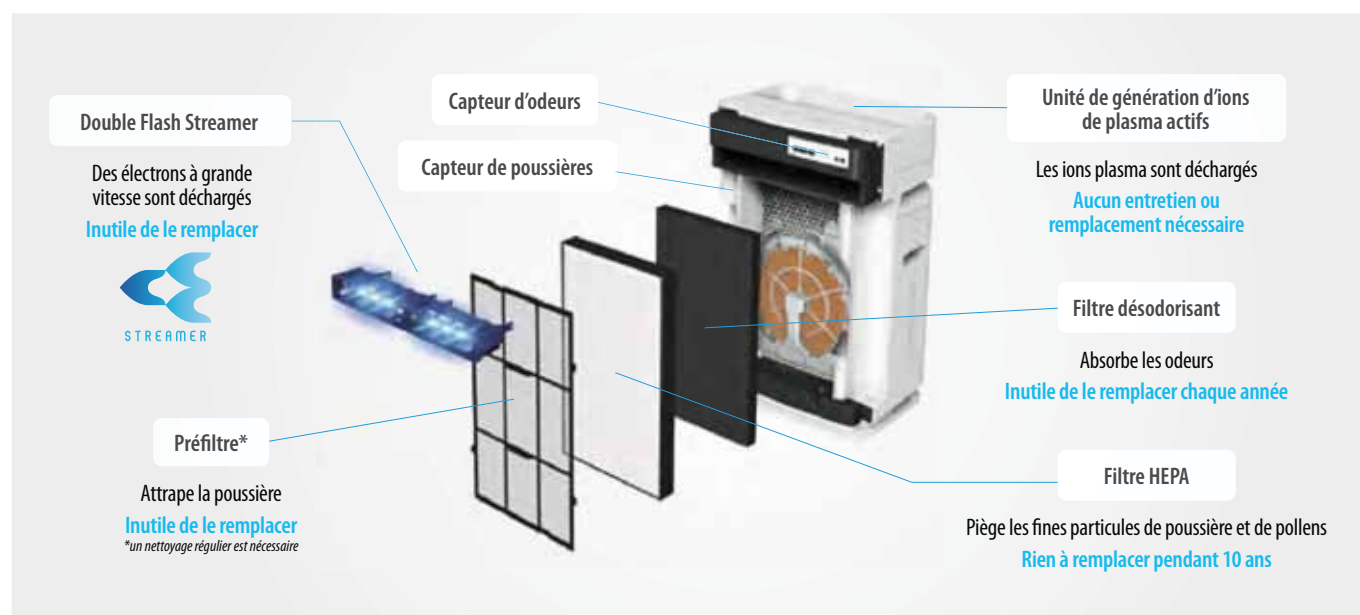

Triple détection grâce aux capteurs de la poussière, des PM2.5 et des odeurs.

Caractéristiques techniques			MCK70YV			
Couleur			Blanc			
Superficie d'utilisation		m ²	96 ⁽¹⁾			
CADR ⁽²⁾		m ³ /h	375			
Mode purification d'air	Vitesse		Silence	Faible	Standard	Turbo
	Débit d'air	m ³ /h	60	132	210	420
	Pression sonore	dB(A)	18	27	37	54
	Consommation énergétique	W	8	10	16	66
Mode humidification	Vitesse		Silence	Faible	Standard	Turbo
	Débit d'air	m ³ /h	102	132	210	420
	Pression sonore	dB(A)	23	27	37	54
	Humidification	ml/h	-	-	-	650
	Consommation énergétique	W	11	12	18	68
Dimensions (H x L x P)		mm	600 x 395 x 287			
Poids		kg	12,5 (sans eau)			
Capacité du réservoir		L	3,6			
Accessoires (option)	Filtre de rechange	HEPA électrostatique	KAFP085A4			
		Humidification	KNME043B4			
Alimentation électrique	Phase/Fréquence/Tension	Hz/V	Monophasée / 50 / 220-240			

(1) selon la norme CADR (JEM) et la norme NRCC-54013-2011) - (2) CADR - Clean Air Delivery Rate : Débit d'air pur

Référence purificateur et humidificateur d'air	MCK70YV
Prix € HT purificateur d'air*	539,16
+ éco-participation	1,67

* Inklus télécommande IR

Purificateur et humidificateur d'air MCK70ZW / MCK70ZH



- Purification et humidification de l'air intelligentes, contrôlées directement depuis un appareil connecté (votre smartphone ou tablette).
- Un air sain grâce à la méthode « Catch-and-Clean » de Daikin qui consiste à capturer et décomposer les substances nocives.
- Économique : aucune nécessité de remplacement des filtres pendant 10 ans.
- Mode silence pour une utilisation dans une chambre la nuit : seulement 19 dB(A).
- Conception intuitive de l'écran avec l'« œil » Daikin.



INFOS
PRÉLIMINAIRES

PURIFICATION ET HUMIDIFICATION DE L'AIR

Purification et humidification de l'air

DÉBIT D'AIR

7,0 m³/min | 420 m³/h

SUPERFICIE D'UTILISATION

~96 m²*

HUMIDIFICATION DE L'AIR

700 ml/h

*La superficie est calculée selon la norme NRCC-54013-2011 utilisant la valeur CADR testée selon la norme JEM 1467.

Purificateur d'air MC80Z



- > Purification de l'air intelligente, contrôlée directement depuis un appareil connecté (votre smartphone ou tablette).
- > Un air sain grâce à la méthode « Catch-and-Clean » de Daikin qui consiste à capturer et décomposer les substances nocives.
- > Économique : aucune nécessité de remplacement des filtres pendant 10 ans.
- > Mode silence pour une utilisation dans une chambre la nuit : seulement 19 dB(A).
- > Conception intuitive de l'écran avec l'« œil » Daikin.



INFOS
PRÉLIMINAIRES

PURIFICATION DE L'AIR

Purification de l'air

DÉBIT D'AIR

8,0 m³/min | 480 m³/h

SUPERFICIE D'UTILISATION

~124 m²*

*La superficie est calculée selon la norme NRCC-54013-2011 utilisant la valeur CADR testée selon la norme JEM 1467.

Profitez d'un air pur dans le tertiaire avec les purificateurs d'air AstroPure 2000

Bureaux, classes, cantines, hôtels, salles de réunion, salles d'attente et de sport, restaurants et cafés, auditoriums, cinémas... Les bâtiments du tertiaire, avec chacun leurs spécificités, sont soumis à une grande diversité de polluants et de contaminants.

Afin de vous accompagner dans l'amélioration de la qualité de l'air intérieur de ces bâtiments, Daikin propose sous la marque AAF (entité de Daikin) des épurateurs d'air AstroPure 2000 aux nombreux atouts.

Une filtration complète et efficace

L'AstroPure 2000 aspire l'air de la pièce en partie basse sur 3 côtés et le rejette par le biais d'un diffuseur en partie supérieure. Il est conçu afin de recycler l'air pollué et potentiellement contaminé d'une salle.

L'air est purifié et décontaminé grâce à son filtre HEPA H14 (certifié selon EN 1822) inclus, permettant l'élimination des particules fines de 0,12 µm avec une efficacité de 99,995 %.

En plus du filtre HEPA, deux préfiltres sont proposés : un préfiltre ISO Coarse 70 % fourni en standard et un préfiltre charbon actif ISO Coarse 65 % selon le modèle.

Le préfiltre permet d'éviter l'accumulation de tissus, poussières et grosses particules sur la surface du filtre HEPA. Son efficacité est renforcée par le filtre à charbon actif assurant une filtration moléculaire destinée notamment à l'adsorption des composés organiques volatils (CoV).



Efficacité quant à la réduction du risque d'exposition aux particules fines et des risques d'infection à la Covid-19

Testée par l'institut Octopus Lab qui propose des solutions logicielles innovantes de prévision de la qualité d'air intérieur pour la conception et l'exploitation de bâtiments sains, l'efficacité de l'AstroPure 2000 a été simulée dans des conditions d'utilisation en réfectoire et open-space*.

Détails du rapport Octopus Lab : <https://l.ead.me/OctopusLab>

* Cette étude a été menée avec le modèle BR00000678 doté de la lampe UV-C. Ce modèle n'est pas proposé par Daikin France. Cette étude n'est pas basée sur un test microbiologique en laboratoire, mais sur une simulation d'intelligence artificielle estimant le risque de diffusion des virus et particules fines dans une pièce.

Efficacité vs. particules fines

En mode éco, l'AstroPure 2000 permet d'abaisser les concentrations moyennes en PM1 de 40 % dans le réfectoire et de 70 % dans l'open-space. Il est préférable de l'allumer 2 h avant l'arrivée des occupants au sein du réfectoire et une heure avant dans l'open-space afin d'abaisser les concentrations en particules fines au seuil minimal atteignable dans les conditions de renouvellement d'air de cette étude.

Réfectoire

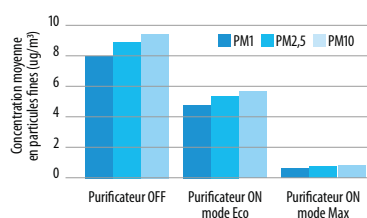

Open-space

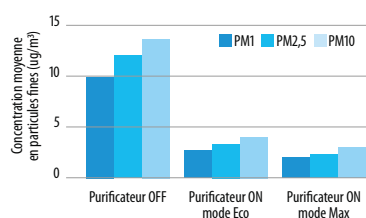

Efficacité vs. Covid-19

Installé dans un réfectoire, l'AstroPure 2000 permet de diminuer le risque d'infection à la Covid-19 d'un tiers, et de moitié lorsque celui-ci est installé dans un open space.

Réfectoire

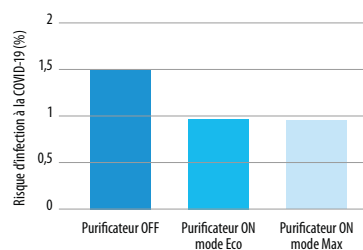

Open-space

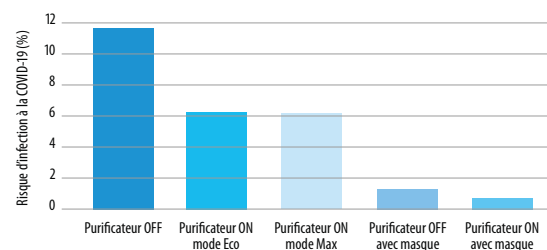

Le HCSP préconise de la filtration HEPA H13 ou H14 contre le Covid-19

À travers plusieurs avis rendus en 2021 et en s'appuyant sur les résultats d'une étude de l'Agence Nationale de Sécurité Sanitaire de l'Alimentation, de l'Environnement et du Travail (ANSES), le Haut Conseil de la Santé Publique (HCSP) recommande l'utilisation de purificateurs d'air autonomes lorsque l'aération et la ventilation d'un local sont jugées inexistantes ou insuffisantes et qu'il est impossible de réduire la jauge d'accueil.

À ce titre, le HCSP conseille de n'implanter que des unités mobiles de purification d'air par filtration HEPA H13 ou H14 contre le Covid-19.

Une offre adaptée pour améliorer la qualité d'air des grandes superficies

Grâce à son débit d'air nominal (2 000 m³/h), l'AstroPure 2000 traite un local jusqu'à 160 m² (avec une hauteur sous plafond de 2,5 m) avec un taux de brassage de 5.

Le renouvellement total de l'air de la pièce est assuré en 12 minutes.

AstroPure 2000

		Taux de brassage							
		2	3	4	5	6	10	15	20
Renouvellement de l'air, toutes les :		30 min	20 min	15 min	12 min	10 min	6 min	4 min	3 min
Surface traitée (m ²) à une hauteur de :	2,5 m	400	267	200	160	133	80	53	40
	3 m	333	222	167	133	111	67	44	33
	4 m	250	167	125	100	83	50	33	25

Disposant d'une pression sonore (à 1 mètre de distance) de 24 à 55 dB(A) selon le débit d'air, les modèles AstroPure 2000 sont adaptés pour évoluer silencieusement dans les environnements tertiaires.

Une offre « Plug & Play » pour une intégration et une maintenance facilitées

Pour permettre une installation aisée et économique, l'AstroPure 2000 est conçue en tant qu'unité « Plug & Play », si bien qu'aucune modification n'est requise sur site. Il suffit d'installer les filtres à air sélectionnés et de les mettre au rebut lorsqu'ils ne sont plus efficaces.

L'écran LCD de contrôle (selon modèle) offre une interface intuitive et permet un suivi d'encrassement des étages de filtration en temps réel et une adaptabilité du débit d'air.

L'entretien du module est aussi aisé que son installation. La conception à plateau coulissant offre un bon accès au ventilateur et permet son entretien aisé. Le tableau de bord facilement accessible permet d'accéder aux jauges, de réaliser leur entretien et de réguler la vitesse de fonctionnement, le tout de façon aisée.

Les +

1 Mixer apport d'air neuf et purification de l'air

L'épurateur d'air doit toujours venir en complément d'un apport d'air neuf - ventilation naturelle ou mécanique, qui doit rester la première mesure à prendre à l'intérieur.

2 Combiner purification de l'air et gestes barrières

Dans la lutte contre le COVID-19, certains purificateurs d'air limitent les risques de contamination mais aucun ne les annihile. Se laver les mains régulièrement, porter un masque, respecter une certaine distance interpersonnelle, conservent leur raison d'être dans des environnements à air purifié.

3 Avoir une approche QAI globale

Être acteur de la qualité de l'air dans les locaux en optant pour des matériaux de construction, d'ameublement et de nettoyage peu émissifs en Composés Organiques Volatils (COV)... dans des environnements à air purifié.

Profitez d'un air pur dans le tertiaire avec les purificateurs d'air AstroPure 2000

La largeur de gamme des purificateurs d'air AstroPure 2000 offre une réponse sur mesure à vos besoins d'amélioration de la qualité de l'air dans les bâtiments tertiaires.

Décryptage de l'AstroPure 2000

La pression négative dans une pièce évite la propagation des virus dans les autres pièces, zones et environnements. Elle est hautement recommandée pour améliorer la QAI en faisant recirculer l'air intérieur et en assurant aux occupants un confort supérieur.

Module moteur / ventilateur

La conception du moteur de commutation électronique spécialisé permet une régulation de vitesse variable via potentiomètre. La section complète est montée sur un plateau coulissant, ce qui offre un accès aisé pour l'entretien du ventilateur.



Installation et maintenance aisées des filtres

La conception unique du système de fixation permet la prise en charge de différents préfiltres et filtre HEPA et facilite ainsi leur installation et maintenance, ainsi que leur mise au rebut lorsqu'ils ne sont plus efficaces. L'intégralité de l'entretien est réalisée par l'arrière de l'unité.

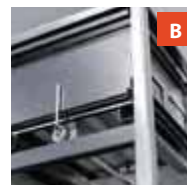

- Périodicité de remplacement des filtres**
- Filtre HEPA : 12 mois
 - Préfiltre charbon actif : 6 mois
 - Préfiltre : 6 mois.



Préfiltres

Dans sa configuration standard, l'AstroPure est équipée d'un préfiltre ISO Coarse 70 %. Selon le modèle choisi, l'unité peut également être équipée d'un préfiltre au charbon actif ISO Coarse 65 % pour l'élimination des odeurs désagréables dans la pièce.

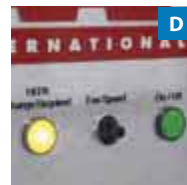

Interface de commande

AstroPure 2000 est équipé de série de voyants indiquant la nécessité de remplacement des préfiltres ou du filtre HEPA. La mise sous et hors tension de l'unité et la régulation de vitesse sont réalisées via des boutons intégrés. Selon le modèle, un écran LCD complètement numérique remplace alors les voyants lumineux et les boutons de commande.



Recyclage

En recyclage de l'air, AstroPure 2000 libère l'air purifié dans la pièce via une grille de sortie perforée située sur sa partie supérieure.

Facile à déplacer

Grâce à ses 4 roues, il peut être déplacé en toute facilité et simplicité au sein d'une pièce.





2 modèles pour un confort sur mesure

		Caractéristiques principales			
Gamme	Modèles	Débit d'air max. (m³/h)	Filtre HEPA H14	Filtre charbon	Écran LCD
AstroPure 2000	BR00000554	2000	●		
	BR00000676	2000	●	●	●

Caractéristiques techniques			BR00000554	BR00000676
Débit d'air de calcul		m³/h	2000	
Application			Type console carrossée	
Caisson	Couleur		Finition en acier galvanisé peint	
Dimensions (HxLxP)÷	Unité	mm	1628x720x770	
Poids	Unité	kg	150	
Niveau de pression sonore	Mode purification de l'air Haute vitesse de ventilation	dB(A)	55,9	
Moteur de ventilateur			Réglable en continu	
Dispositifs de sécurité	Élément		Interrupteur de sécurité (arrêt du fonctionnement à l'ouverture du panneau arrière)	
Cordon d'alimentation		m	3	
Alimentation électrique	Phase		1~	
	Fréquence	Hz	50/60	
	Tension	V	230	
Courant de fonctionnement		A	1,73	

Référence	BR00000554	BR00000676
Prix € HT purificateur d'air* + éco-participation	4574 -	5462 -

Accessoires			
Filtre HEPA		Filtre HEPA H14 (EN 1822) - 1493299990	426 € HT
Préfiltre		Pré-filtre charbon ISO coarse 70% - 4531002424	75 € HT
Préfiltre charbon actif		Pré-filtre charbon actif ISO coarse 65% - 4139002424	117 € HT

Ventilation Double Flux

Un sujet d'actualité

La qualité de l'air intérieur est au centre de nombreuses préoccupations. Pour y répondre, Daikin a lancé une offre de ventilation double flux dédiée au résidentiel. En effet, la notion de confort ne se limite pas au confort thermique, la qualité de l'air intérieur joue également un rôle clé. Nous souhaitons ainsi aller plus loin dans cette démarche d'amélioration du confort intérieur, en vous proposant la solution de ventilation la plus performante.

Commençons par un peu de pédagogie.

Ventiler pour rendre l'air intérieur plus sain !

La ventilation est la respiration de la maison. Elle est utile pour faire rentrer, à l'intérieur, l'air frais et sain de l'extérieur.

Renouveler l'air = rendre l'air intérieur plus sain.

Pourquoi est-il essentiel de bien ventiler ?

L'air intérieur est 2 à 5 fois plus pollué que l'air extérieur

Chaque jour, nous inspirons environ 15 kg d'air. Cet air que nous respirons est invisible, mais nous en inhalons ainsi de grandes quantités chaque jour. Il est dégradé par des éléments dits « polluants » émis principalement par l'homme, mais aussi par la nature.

L'humidité : l'ennemie n°1 pour la qualité de l'air intérieur

- > Une famille de 4 personnes produit 17 L d'eau / jour. Si l'humidité n'est pas évacuée, elle peut développer de la moisissure.
- > Non traitée, la moisissure est potentiellement responsable d'allergies, de maladies respiratoires, d'infections pulmonaires, d'asthme et de toux.
- > Vivre dans des logements humides et envahis par la moisissure augmente de 40 % le risque d'asthme, notamment chez les enfants plus sensibles car leur système respiratoire n'est pas encore mature.

Pourquoi plus ventiler maintenant ?

Nous entendons parler ces dernières années d'un nouveau sigle, la QAI, pour Qualité d'Air Intérieur. Les spécialistes prennent conscience que cette QAI s'est dégradée au fur et à mesure du temps et qu'elle devient un enjeu majeur dans notre société.

Isolation, économies d'énergie... oui, mais pas au détriment de la santé !

- > Les nouvelles réglementations en matière d'isolation ont rendu les maisons plus étanches aux entrées d'air « parasites » entraînant ainsi la dégradation de l'air intérieur et pouvant provoquer des problèmes de santé.
- > Autrement dit, les économies se sont faites au détriment du renouvellement d'air intérieur, qui n'est donc plus assuré aujourd'hui de manière optimale.

Augmentation des maladies respiratoires

- > La pollution de l'air est en cause dans 74 % des allergies.
- > Les enfants n'ont pas un système respiratoire mature, ils sont plus sensibles et sont les premières victimes de cette détérioration de la qualité de l'air.
- > Le manque de renouvellement d'air intérieur favorise les allergies et l'asthme.

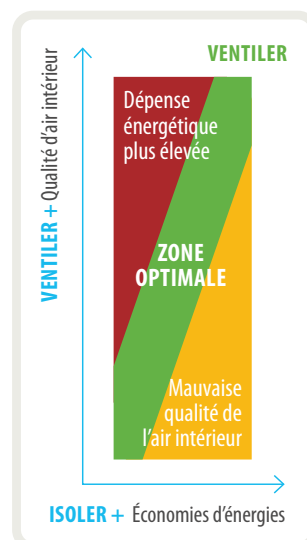
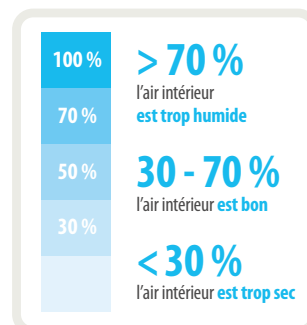

Quels sont les polluants à détecter ?

La bonne gestion de la qualité d'air intérieur passe par la détection des polluants qui se développent à l'intérieur de la maison. Parmi ces polluants, 2 sont à mesurer scrupuleusement : l'humidité relative et le CO₂. Leur détection doit permettre aux systèmes de ventilation d'engager des actions correctrices.

Pourquoi mesure-t-on en base l'hygrométrie ?

- > L'hygrométrie est le taux d'humidité relative (la teneur en vapeur d'eau dans l'air).
- > Plus une maison est humide, plus il est difficile de la chauffer.
- > Une trop forte hygrométrie permet le développement de moisissures dans la maison ou qui engendrent des maladies respiratoires et la dégradation du bâti.
- > 2 types de détection existent à ce jour :
 - La détection mécanique : des tresses de nylon s'allongent avec l'humidité, ce qui ouvre ensuite la bouche de ventilation et libère plus de débit. Une fois la tresse de nylon sèche, la bouche se referme.
 - La détection électronique : une mesure très précise et une réaction du moteur très rapide et proportionnée.

Pourquoi faire aussi la détection du CO₂ ?

- > Une trop forte concentration en CO₂ peut donner des maux de tête, de la fatigue ou des étourdissements.
- > La teneur en CO₂ est un traceur de la présence humaine dans la maison, mais plus globalement de la qualité du renouvellement d'air.
- > Plus la détection de CO₂ est forte, plus il y a besoin de ventiler. En effet, la respiration, l'activité humaine, créent des polluants qu'il faut évacuer. Bien entendu, même si la détection ne se fait que sur le CO₂, tous les polluants sont évacués par la même occasion.
- > La détection de CO₂ permet d'améliorer grandement la qualité d'air intérieur la nuit, dans les chambres.

Impact du taux de CO₂ dans l'air

(ppm = parties par million)



Quelles sont les principales solutions de ventilation ?

La ventilation simple flux

Le caisson d'extraction met la maison en dépression (aspiration dans les pièces humides), pour que l'air rentre par les entrées d'air (via les fenêtres) dans les pièces sèches. L'air vicié est extrait depuis les pièces d'eau.

La ventilation double flux

Le caisson comporte 2 moteurs :

- > Un moteur d'extraction qui aspire l'air dans les pièces humides.
- > Un moteur de pulsion qui souffle l'air dans les pièces sèches.

Les calories de l'air extrait sont récupérées par l'échangeur, et retransmises pour tempérer l'air soufflé dans les pièces sèches.

La prise d'air se fait à un seul endroit et cet air entrant est filtré (nécessité de changer les filtres périodiquement). En hiver, l'air vicié cède ses calories à l'air neuf. Celui-ci pénètre alors préchauffé dans le logement grâce à la présence d'un échangeur thermique. En été, l'air neuf se refroidit au contact de l'air extrait : il pénètre dans la maison naturellement rafraîchi et évite de réchauffer le logement. La nuit, lorsque la température extérieure baisse, le by-pass vous permet d'insuffler l'air frais sans passer par l'échangeur.



Apport d'air naturel
Extraction d'air mécanique

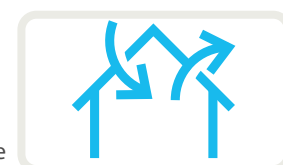

Apport d'air mécanique
Extraction d'air mécanique

Le choix Daikin est fait pour vous offrir la meilleure solution de confort tout en réalisant des économies d'énergie.

Profitez d'aides financières en faisant le choix de la VMC double flux en rénovation.

En faisant le choix de VMC double flux, vous bénéficiez d'aides financières.

Prime CEE ⁽¹⁾ (selon revenu foyer)	Ma Prime Renov ⁽²⁾ (selon revenu foyer)	Éco-Prêt Taux Zéro ⁽³⁾	TVA réduite ⁽⁴⁾

(1) Primes CEE : ces aides sont délivrées par les obligés (fournisseurs d'énergie) - (2) Ma Prime Renov : selon loi de finance en vigueur. Voir conditions sur www.france-renov.gouv.fr

(3) Éco-Prêt à taux zéro : selon loi de finance en vigueur. Voir conditions sur www.france-renov.gouv.fr

(4) Le taux de TVA appliqué aux travaux de rénovation (si le logement a plus de 2 ans) est généralement de 10 %. Cependant, pour les travaux d'amélioration de la performance énergétique, ce taux est réduit à 5,5 %.



Ventilation Double Flux

DucoBox Energy Comfort



En se lançant dans la commercialisation de solutions de VMC double flux pour le résidentiel, Daikin a souhaité se rapprocher d'un industriel expert en la matière. Et le choix de l'entreprise DUCO s'est naturellement imposé.

DUCO

En plus d'être l'un des principaux fabricants européens de systèmes de ventilation, DUCO est une entreprise intégrée qui maîtrise la totalité de son process industriel, depuis les premiers stades de la conception jusqu'à la livraison du produit au client. Nous partageons des valeurs communes qui promeuvent un climat intérieur sain et confortable pour les habitants, en réduisant le plus possible l'impact carbone.

Au delà de ces considérations, nous sommes convaincus que les solutions DUCO que nous proposons vont apporter un confort supplémentaire et significatif aux particuliers et de nombreux avantages pour vous installateurs.

Une solution unique pour toutes les situations

L'offre de produits DUCO comporte en plus du caisson, un choix complet de composants de commande, ainsi que toutes les bouches d'entrée d'extraction d'air nécessaires à l'installation d'une ventilation mécanique contrôlée sobre et efficace.

La DucoBox Energy Comfort, la solution de qualité d'air pour vos projets de construction

Avec son débit d'air réglable jusqu'à 325 m³/h, cette VMC double flux intelligente et silencieuse est la solution parfaite pour les appartements et les maisons individuelles.

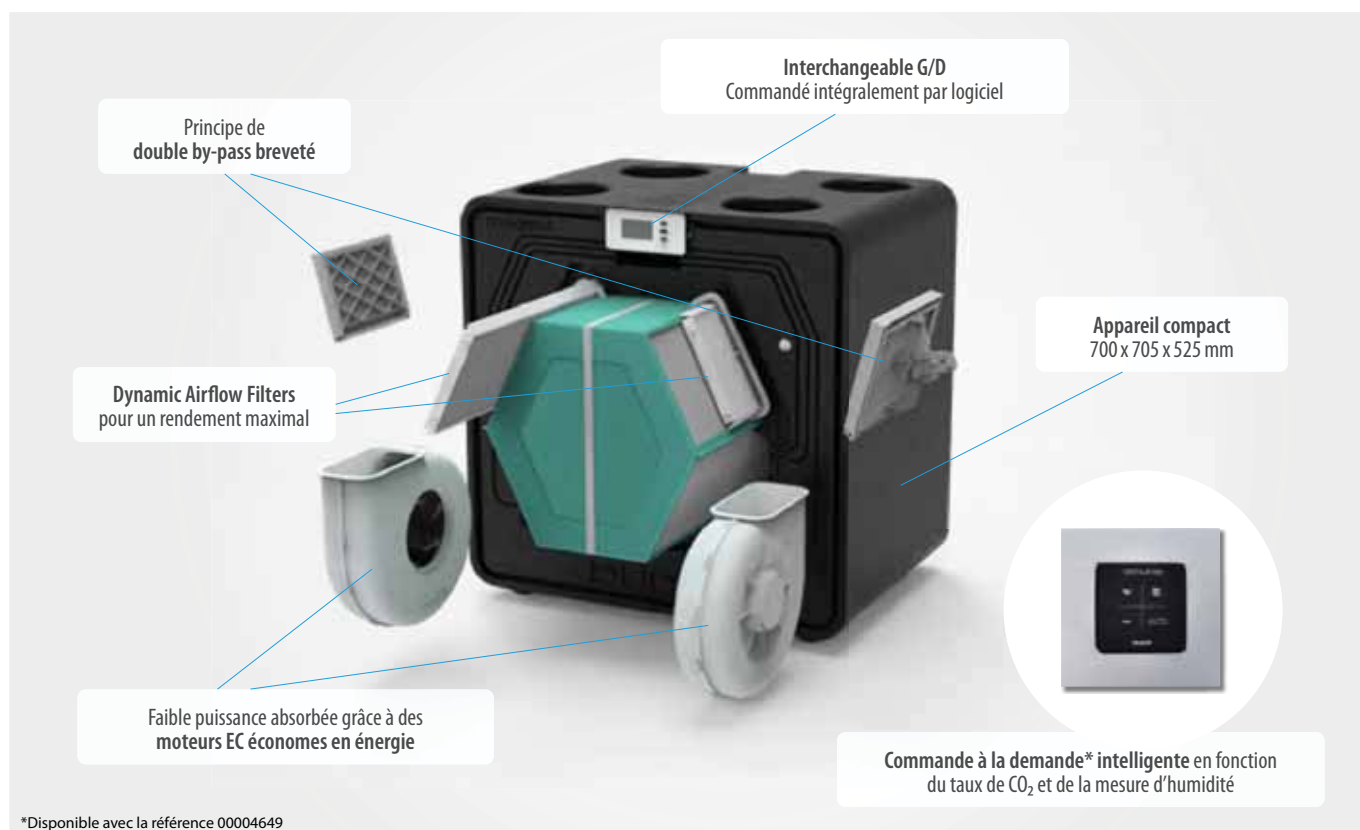

Une installation simplifiée pour l'installateur

Compact et léger

Ce poids léger de 21 kg peut facilement être monté par une seule personne. Avec ses dimensions compactes, la DucoBox Energy Comfort trouve parfaitement sa place dans un petit local technique !

Interchangeable gauche / droite

Cette unité est très facile à installer étant donné qu'elle ne requiert aucune opération physique. L'échangeur gauche / droite est entièrement commandé par un logiciel grâce au principe breveté de double by-pass.

Équilibrage automatique

Basé sur le principe d'équilibrage à pression constante, cette méthode assure un gain de temps de 50 %.

Installation facilitée grâce à l'application DUCO

L'appli DUCO pour smartphones et tablettes offre une aide maximale à chaque installateur pendant le calibrage et le suivi de l'installation et assure aussi des économies de temps et d'argent.

Fonction de copie intelligente*

En intégrant au logiciel une fonction de copie, il est possible, dans le cas d'une construction en série, de reprendre les paramètres au sein d'habitations semblables.

*Uniquement pour la référence 00004649

Facile d'entretien

Tous les composants sont accessibles par l'avant pour un entretien rapide et efficace.

Offre complète à disposition

Des aérateurs aux conduits d'air, en passant par la VMC double flux et les bouches d'aération, nous offrons tout ce dont vous avez besoin pour un climat intérieur sain, confortable et économe en énergie.

Un confort optimal pour le particulier

Économies d'énergie et confort thermique

Au-delà des économies d'énergie induites (grâce à la récupération de chaleur en hiver et au principe de free cooling l'été), le modèle DucoBox Energy Comfort est parmi les plus performants du marché. Il atteint le label énergétique A+*, soit le label le plus élevé.

Vous pouvez encore davantage économiser vos dépenses énergétiques, en optant pour une ventilation double flux « à la demande** » sur la base de détection d'hygrométrie et de CO₂. Ainsi le système ventile à 10 % quand il n'y a pas de demande ou besoin.

Amélioration de la qualité d'air intérieur

En plus de l'apport d'air neuf filtré dans les pièces de vie, et de l'extraction de l'air vicié des pièces d'eau, il est possible d'aller encore plus loin pour améliorer la qualité d'air.

Avec la ventilation double flux « à la demande** » sur la base de détection d'hygrométrie et de CO₂, la qualité d'air intérieur est garantie, grâce à une mesure électronique continue, fiable et précise en conjonction avec la filtration sur l'air entrant.

Pilotage intelligent du système

La solution assure une communication intelligente par couplage avec ModBus et/ou Ethernet.

Mise en marche et arrêt automatique de la ventilation et commande à distance ?

Suivi de la qualité de l'air intérieur de votre maison ? Tout cela est dès à présent possible grâce à l'intégration des systèmes intelligents de Duco dans le Niko Home Control.

*Avec deux capteurs (disponible avec la référence 00004649). ** Disponible avec la référence 00004649.

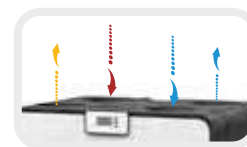

 DUCO
VENTILATION APP



 DUCO
VENTILATION APP

niko

Ventilation Double Flux DucoBox Energy Comfort D325

PROJET DE
RÉNOVATION

Zoom sur ses caractéristiques techniques

GARANTIE
3
ANS
GARANTIE



Caractéristiques générales	
Référence	00004649
Largeur x Hauteur x Profondeur	700 x 705 x 525 mm
Caisson	Tôle d'acier enduite + EPP
Couleurs	Blanc + noir
Raccordements	Diamètre intérieur : Ø 160 mm
Évacuation des condensats	Ø 32 mm (1 ¼") (x2)
Échangeur de chaleur	PET / Polystyrène
Matériaux à l'intérieur	EPP / PP / ABS
Poids	21 kg
Longueur de câble d'alimentation	2 m (depuis le sommet de l'appareil)
Montage	Montage mural (standard), montage au sol sur pied en option

Autres propriétés	
Efficacité énergétique	Avec 2 capteurs : A+. Autres : A
Filtres	Admission d'air : standard : filtre grossier ISO 16890 65 % (= G4) Évacuation d'air : standard : filtre grossier ISO 16890 65 % (= G4)
Dérivation en été	Complète (modulation totale)
Protection contre le gel	Déséquilibre
Ventilateurs	Ventilateurs CE à lames incurvées
Configuration automatique	Oui (pression constante)
Régulation constante du débit	Oui
Commandes	Affichage intégré Utilisation de commutateurs de régulation et de capteurs ambiants En option, utilisation d'un smartphone/une tablette (si l'appareil est équipé de la carte à puce)
Capteurs	Intégrés : pression, température, contact de commutation intégré, humidité (capteur en option) Externes : CO ₂ (capteur ambiant en option), humidité (capteur ambiant en option), contact de commutation externe (sans tension) (en option)
Communication	Standard : DUCO RF, DUCO câblé, contact de commutation. Extension possible avec la carte à puce : ModBus, entrée PWM, sortie PWM, contact de commutation (x3), Ethernet, logement pour carte micro SD

Caractéristiques électriques	
Puissance électrique max. 325 m³/h à 150 Pa	130 W (2x65 W)
Alimentation électrique	230 V, 50 Hz par câble à 3 fils et prise de terre
Prises	0-10 V entrées/sorties
Type de moteur	CC
Classe IP	IP40
Efficacité	À 325 m³/h : 85 % - À 275 m³/h : 87 % - À 225 m³/h : 88 % - 91 % selon EN 13141-7:2010

N° de mesure	Débit (qv) m³/h	Pression Pa	Puissance absorbée nominale P _w	SFP Wh/m³	Niveau sonore L _w *		
					Alimentation dB(A)	Évacuation dB(A)	Niveau de puissance sonore dB(A)
1	325	150	131	0,40	69	58,5	63
2	325	100	115	0,35	69	59	62
3	300	150	113	0,38	67,5	57,5	62
4	300	100	96	0,32	66,5	56	61
5	250	150	82	0,33	65	55	60
6	250	100	71	0,28	63,5	54,5	58,5
7	250	50	59	0,24	62,5	53	56
8	227,5	50	49	0,22	60	49	55
9	200	50	40	0,20	58,5	50	53
10	200	25	35	0,18	57,5	48,5	51,5
11	150	25	23	0,15	52	41,5	47
12	100	25	15	0,15	47,5	39,5	42

* Niveau de pression sonore mesuré conformément à la norme ISO 3741: 2010. Niveau sonore de l'admission et de l'évacuation conformes à la norme ISO 5135: 1997 (avec correction des canaux)

Ventilation Double Flux DucoBox Energy Comfort D325FR



POMPE À CHALEUR

Zoom sur ses caractéristiques techniques



Caractéristiques générales	
Référence	00004657
Largeur x Hauteur x Profondeur	700 x 705 x 525 mm
Caisson	Tôle d'acier enduite + EPP
Couleurs	Blanc + noir
Raccordements	Diamètre intérieur : Ø 160 mm
Évacuation des condensats	Ø 32 mm (1 ¼") (x2)
Échangeur de chaleur	PET / Polystyrène
Matériaux à l'intérieur	EPP / PP / ABS
Poids	21 kg
Montage	Montage mural (standard), montage au sol sur pied en option

Autres propriétés	
Domaine d'emploi	Du T2 (1 salle de bain, 1 WC) Au T5 (2 salles de bain, 2 WC, 1 salle d'eau)
Efficacité énergétique	A
Filtres	Filtres Admission d'air : standard : ePM1 55% (=F7) Évacuation d'air : standard : filtre grossier ISO 16890 65% (= G4)
Dérivation en été	Complète (modulation totale)
Protection contre le gel	Déséquilibre
Ventilateurs	Ventilateurs CE à lames incurvées
Configuration automatique	Oui (débit constant)
Régulation constante du débit	Oui
Commandes	Affichage intégré Commande à distance à piles, RF/230V ou Câblé En option, utilisation d'un smartphone / une tablette (si l'appareil est équipé de la carte à puce)
Capteurs	Intégrés : pression, température, contact de commutation intégré
Communication	Standard : DUCO RF, DUCO câblé. Extension possible avec la carte à puce : ModBus, entrée PWM, sortie PWM, contact de commutation (x3), Ethernet, logement pour carte micro SD

Caractéristiques électriques	
Puissance électrique selon NF	de 15,1 à 35,4 (W-Th-C)
Alimentation électrique	230V, 50 Hz par câble à 3 fils et prise de terre
Prises	0-10V entrées/sorties
Type de moteur	CC
Classe IP	IP40
Efficacité thermique selon NF	0,94
Puissance acoustique au soufflage selon NF	43 dB(A) (testé avec un silencieux D160, longueur 1 m)

N° de mesure	Débit (qv) m³/h	Pression Pa	Puissance absorbée nominale P _w	SFP Wh/m³	Niveau sonore L _w *		
					Alimentation dB(A)	Évacuation dB(A)	Niveau de puissance sonore dB(A)
1	325	150	131	0,40	69	58,5	63
2	325	100	115	0,35	69	59	62
3	300	150	113	0,38	67,5	57,5	62
4	300	100	96	0,32	66,5	56	61
5	250	150	82	0,33	65	55	60
6	250	100	71	0,28	63,5	54,5	58,5
7	250	50	59	0,24	62,5	53	56
8	227,5	50	49	0,22	60	49	55
9	200	50	40	0,20	58,5	50	53
10	200	25	35	0,18	57,5	48,5	51,5
11	150	25	23	0,15	52	41,5	47
12	100	25	15	0,15	47,5	39,5	42

** Niveau de pression sonore mesuré conformément à la norme ISO 3741: 2010. Niveau sonore de l'admission et de l'évacuation conformes à la norme ISO 5135: 1997 (avec correction des canaux)

Bénéficiez d'un service client haut de gamme avec la solution HSN



Dans le cadre du programme de service Stand by Me, le logiciel HSN propose la solution la mieux adaptée au logement de votre client. En tant qu'installateur, vous avez la possibilité de demander un devis rapide pour la DucoBox Energy Comfort ou un calcul détaillé basé sur les plans du logement, que vous fournissez.

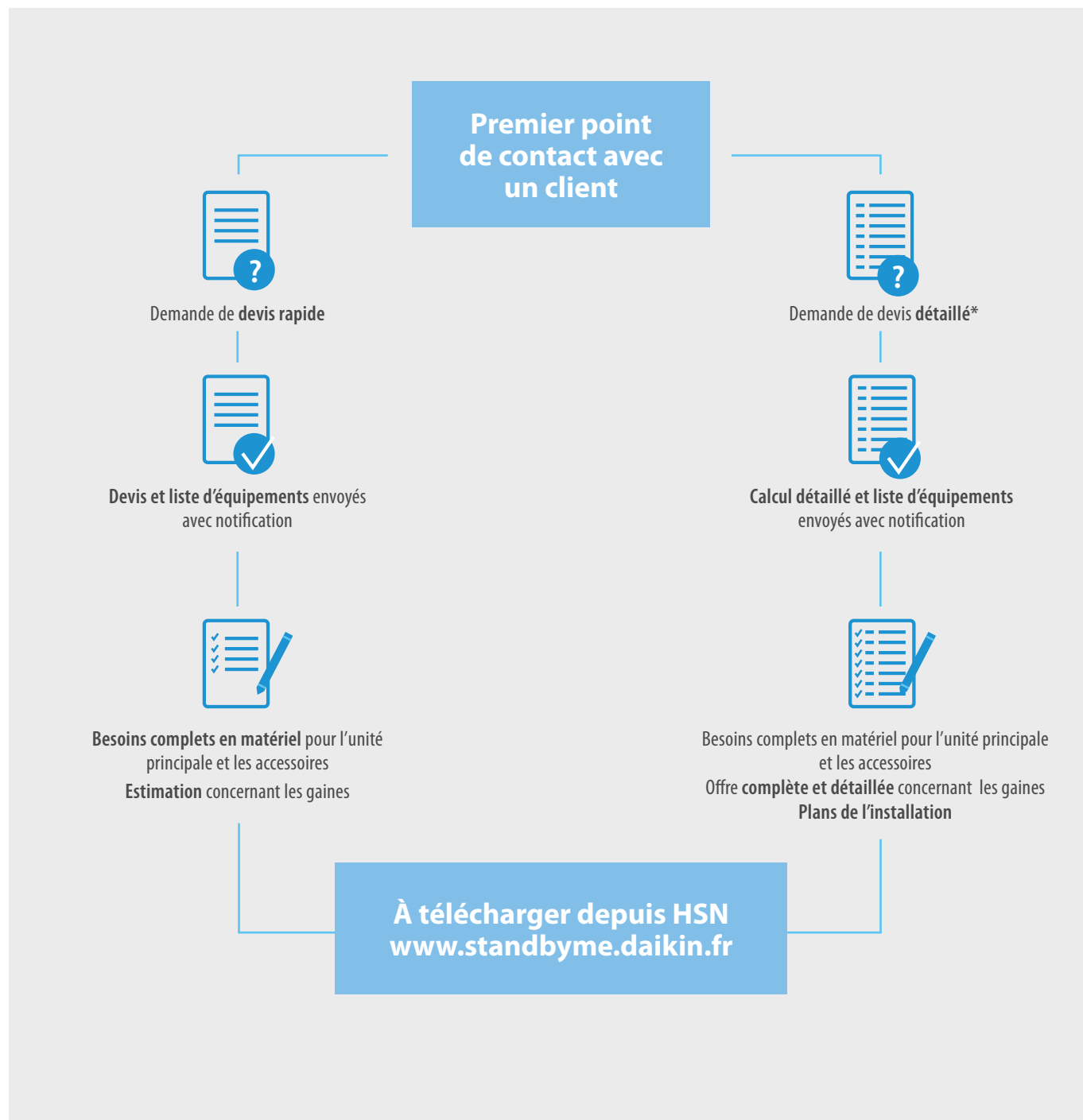

* Sur engagement d'achat

Ventilation Double Flux - DucoBox Energy Comfort







Sélection du matériel

Unité de ventilation Double Flux



	Désignation	Référence	Prix € HT + éco-participation
	DucoBox Energy Comfort D325 Unité de ventilation Double Flux	00004649*	3 344 4,17
	DucoBox Energy Comfort D325FR Unité de ventilation Double Flux (certifiée NF)	00004657	3 405 4,17

*Cette unité peut être installée dans le marché de la rénovation (remplace la référence 00004485).

Accessoires optionnels pour installation

	Désignation	Référence	Prix € HT
	Siphon plat Ce siphon à membrane plat d'une hauteur de 64 mm permet de gagner de la place et présente moins de risques de fuites d'air.	00004376	109
	Socle de montage sur pied Dans les situations où un montage mural de la DucoBox Energy Comfort est impossible, ce support de montage permet un montage au sol. Utilisation du siphon plat exigée. LxHxP (DucoBox Energy Comfort inclus) : 700x828x525 mm.	00004546	191
	Jeu de filtres 2 x Coarse 65 % Jeu de filtres 2x Coarse 65% (= G4).	00004547	102
	Jeu de filtres : ePM1 55% (=F7) / filtre grossier ISO 65% (= G4)	00004661	126
	Passerelle de communication Communication ModBus et/ou connexion Ethernet (pour couplage avec la DUCO Ventilation App).	00004251	323
	Set câble Coaxial 8 m	00004418	N/A*
	Clapet multizone DucoBox Energy (Sensorless) D125	00004761	N/A*
	Clapet multizone DucoBox Energy (Sensorless) D160	00004760	N/A*
	Pré-chauffage DucoBox Energy Comfort - 1425W Cable de communication à connecter sur le PCB Cable d'alimentation 230V Pré-chauffage modulaire.	00004807	N/A*

Accessoires optionnels pour installation

	Désignation	Référence	Prix € HT
	Duco Adaptateur 230VAC-24VDC/20W Le Duco Adaptateur 230VAC-24VDC/20W est la solution pour alimenter les composants Duco Wired à partir d'une prise 230V. La somme de la puissance de crête de tous les composants DUCO connectés peut atteindre un maximum de 20 W lorsqu'un seul adaptateur est utilisé.	00004762	N/A
	Duco Transformateur 230VAC-24VDC/20W + boîtier Le Duco Transformateur 230VAC-24VDC/20W est la solution par excellence pour alimenter les composants Duco Wired à partir d'une connexion centrale 230V. La pièce est livrée avec un boîtier de dérivation en standard. La somme de la puissance de crête de tous les composants DUCO connectés peut atteindre un maximum de 20 W lorsqu'un seul transformateur est utilisé.	00004763	N/A

Composants de commande

	Désignation	Référence	Prix € HT
	Capteur d'humidité (Capteur intégré) Ce capteur est installé dans le conduit d'évacuation de la DucoBox Energy Comfort mesure de manière centralisée le taux d'humidité de l'air extrait de l'habitation. Un capteur intégré d'humidité maximum par appareil.	00004723*	303

*Remplace la référence 00004545.

Outils



	Désignation	Référence	Prix € HT
	DucoFlex Coupe-conduit Le coupe-conduit DucoFlex permet de couper facilement et proprement les tuyaux en ligne droite. Ce qui est recommandé pour l'installation étanche du système.		
	DucoFlex Coupe-conduit D63	00004599	107
	DucoFlex Coupe-conduit D75	00004688	119
	DucoFlex Coupe-conduit D90	00004689	128

DucoFlex : connexions

	Désignation	Référence	Prix € HT
	Pièce de connexion avec joint D160/D160 (M/M)	00004724	N/A*
	Pièce de connexion avec joint D180/D160 (M/M)	00004725	N/A*
	Pièce de connexion avec joint D180/D180 (M/M)	00004726	N/A*
	Pièce de connexion avec joint D200/D180 (M/M)	00004727	N/A*

Commandes et capteurs externes

La commande à distance, qui peut être utilisée comme commande locale, est généralement installée dans les pièces humides, comme la salle de bains et/ou la cuisine. Un capteur est une commande à distance, disponible pour le capteur CO₂ ou d'humidité intégré.

	Désignation	Référence	Prix € HT
	Commande à distance RF - Batterie - Blanc / Noir Une commande à distance permet à l'utilisateur de forcer la machine dans la position 1 (10 % de sa capacité maximale), 2 (50 %) ou 3 (100 %), ou de laisser la machine fonctionner en mode automatique.	00004600/ 00004175	133
	Commande à distance RF - Câblé - Blanc / Noir Une commande à distance permet à l'utilisateur de forcer la machine dans la position 1 (10 % de sa capacité maximale), 2 (50 %) ou 3 (100 %), ou de laisser la machine fonctionner en mode automatique.	00004602/ 00004601	267
	Capteurs CO2 RF - Câblé* - Blanc / Noir Ces commandes à distance déterminent, à travers les mesures de CO ₂ et d'hygrométrie, le fonctionnement de la machine si la commande à distance est dans la position « AUTO ».	00004604/ 00004603	530
	Capteur CO2 - sans commande RF / Câblé* - Blanc / Noir Ces capteurs fonctionnent de la même façon que les commandes avec capteurs expliqués ci-dessus, sauf que la fonction de « commande à distance » n'est pas incluse. Idéale pour les chambres à coucher ou aucune commande est nécessaire.	00004637/ 00004636	402
	Capteurs d'humidité RF - Câblé* - Blanc / Noir Ces commandes à distance déterminent, à travers les mesures de CO ₂ et d'hygrométrie, le fonctionnement de la machine si la commande à distance est dans la position « AUTO ».	00004606/ 00004605	323
	Contact de commutation RF/230 VCA Le Contact de commutation peut remplir l'une des fonctions suivantes lors de la fermeture du contact hors tension (une seule fonction par Contact de commutation) : - Détection de présence (dans les cabinets de toilette) - Possibilité d'activer le système de ventilation sur une position prédéfinie (0 - 100 %) - Couplage avec pompe à chaleur	00004174	216

*Disponible avec la DucoBox Energy Comfort 325/00004649

Bouches de ventilation design et insonorisantes

	Désignation	Référence	Prix € HT
	DucoVent Design - Carré Standard L/H x P : 180 x 180 mm – Extraction	00004179	133
	DucoVent Design - Carré XL L/H x P : 215 x 52 mm – Extraction + Pulsion	00004226	133
	DucoVent - Design Rond D x P : 215 x 52 mm – Extraction + Pulsion	00004210	133
	DucoVent Design - Carré Arrondi Standard D x P : 180 x 52 mm – Extraction	00004211	133
	DucoVent Design - Carré Arrondi XL L/H x P : 215 x 52 mm – Extraction + Pulsion	00004227	133
	DucoVent Basic Extraction + Pulsion	00004178	33

Traversée via porte







Le DoorVent est un aérateur de passage qui peut se placer discrètement dans des portes intérieures. Contrairement à un espace libre sous la porte, le DoorVent permet d'éviter les courants d'air ainsi que les nuisances sonores.

	Désignation	Référence	Prix € HT
	DoorVent RAL 9001	10300800	79
	DoorVent RAL 9010	10300700	79

Autres couleurs RAL que celles décrites ci-dessus sur demande.

Composants standards

	Désignation	Référence	Prix € HT
	DucoFlex Conduits flexibles Les conduits antistatiques et antibactériens DucoFlex sont rapides à installer grâce à leur forme ronde et flexible. Grâce à la résistance interne réduite, une bonne installation contribuera également à créer un système de ventilation efficace sur le plan énergétique.	DucoFlex Conduits flexibles ronds D63 (50 m)	00004552 279
		DucoFlex Conduits flexibles ronds D75 (50 m)	00004674 349
		DucoFlex Conduits flexibles ronds D90 (50 m)	00004692 416
	DucoFlex Joint d'étanchéité Le joint d'étanchéité DucoFlex (EPDM) assure un raccordement rapide et parfaitement étanche entre les conduits d'air et les accessoires.	DucoFlex Joint d'étanchéité D63 (x 10)	00004553 30
		DucoFlex Joint d'étanchéité D75 (x 10)	00004675 35
		DucoFlex Joint d'étanchéité D90 (x 10)	00004676 44
	DucoFlex Manchon d'accouplement Le manchon d'accouplement offre la possibilité de relier les conduits DucoFlex de manière solide et étanche. Une butée intégrée empêche de trop enfoncer les conduits.	DucoFlex Manchon d'accouplement D63	00004554 14
		DucoFlex Manchon d'accouplement D75	00004677 16
		DucoFlex Manchon d'accouplement D90	00004678 21
	DucoFlex Coude 90° Le coude permet de réaliser un coude à 90° dans un conduit flexible.	DucoFlex Coude 90° D75	00004679 40
		DucoFlex Coude 90° D90	00004680 49
	DucoFlex Adaptateur coudé pour bouche modèle long ovale D125 Le DucoFlex adaptateur coudé est un élément multifonctionnel qui permet de connecter un adaptateur 3x63, 2x75 ou 2x90.	00004681	30
	DucoFlex Adaptateur coudé pour bouche modèle court ovale D125 Le DucoFlex adaptateur coudé est un élément multifonctionnel. Cela permet de connecter un adaptateur 3x63, 2x75 ou 2x90.	00004682	28
	DucoFlex Adaptateur conduit ovale L'adaptateur permet de raccorder 3x DucoFlex D63 ou 2x DucoFlex D75/D90 à un raccord ovale DucoFlex. Grâce au principe intelligent « Click & Go », les conduits DucoFlex peuvent être raccordés rapidement et de manière parfaitement étanche.	DucoFlex Adaptateur 3 x 63 conduit ovale	00004684 40
		DucoFlex Adaptateur 2 x 75 conduit ovale	00004685 44
		DucoFlex Adaptateur 2 x 90 conduit ovale	00004686 44
	DucoFlex Caisson de distribution sol et plafond 4 x ovale (F) D160 Le caisson de distribution est un élément multifonctionnel avec 4 connexions ovale et une colonne montante D160. En combinaison avec les adaptateurs 3x DucoFlex D63, 2x DucoFlex D75 ou 2x DucoFlex 90, le caisson de distribution peut être utilisé avec un maximum de 12x DucoFlex D63 ou 8x DucoFlex D90/D75.	00004687	105
	DucoFlex Caisson de distribution sol et plafond 3 x ovale (F) 1 x ovale (M) Le caisson de distribution est un élément multifonctionnel avec 3 connexions ovale (F) et 1 connexion ovale (M). Cela permet de le coupler avec le caisson de distribution 4x ovale et ainsi obtenir un caisson de distribution 6x ovale (F).	00004701	105
	DucoFlex Caisson de distribution conduits flexibles (sol) 12 x 63 D180 Le caisson de distribution D180 (sol) fait la connexion entre maximum 12 conduits DucoFlex D63 et le conduit ascendant D180 en direct. Grâce au principe intelligent « Click & Go », les conduits DucoFlex peuvent être raccordés rapidement et de manière parfaitement étanche.	00004563	253
	DucoFlex Caisson de distribution conduits flexibles (sol) 12 x 63 pour 2 x conduit ovale Le caisson de distribution 2x ovale (sol) fait la connexion entre maximum 12 conduits DucoFlex D63 et 2x DucoFlex ovale. Cela permet de positionner le caisson de manière plus accessible. Grâce au principe intelligent « Click & Go », les conduits DucoFlex peuvent être raccordés rapidement et de manière parfaitement étanche.	00004565	253
	DucoFlex Caisson de distribution conduits flexibles (plafond) 12 x 63 - D180 Le caisson de distribution (plafond) D180 fait la connexion entre maximum 12 conduits DucoFlex D63 et le conduit ascendant D180 (en direct). Grâce au principe intelligent « Click & Go », les conduits DucoFlex peuvent être raccordés rapidement et de manière parfaitement étanche.	00004564	253
	DucoFlex Raccordement pour conduit ascendant D160 > 2 x ovale Le raccordement pour conduit ascendant est un élément multifonctionnel. Il fait la connexion entre 2x DucoFlex ovale et un conduit ascendant D160. En combinaison avec les adaptateurs 3x63, 2x75 ou 2x90 le raccordement peut être utilisé comme caisson de distribution avec un maximum de 6 raccords DucoFlex D63 ou 4 raccords DucoFlex D75/D90.	00004566	65

	Désignation	Référence	Prix € HT
	DucoFlex Conduit ovale rigide L163 x H68 x P1150 mm Les conduits rigides DucoFlex ovales permettent, en combinaison avec le raccordement D160 - 2x ovale, de positionner un caisson de distribution à un endroit favorable.	00004567	33
	DucoFlex Coude 90°/45° horizontal conduit ovale rigide Dans la version standard, le coude horizontal permet de réaliser un coude à 90° dans un conduit ovale rigide. La pièce peut facilement être découpée pour obtenir un coude à 45°.	00004609	30
	DucoFlex coude vertical 90 conduit ovale rigide Le coude vertical permet de réaliser un coude vertical de 90° dans un conduit ovale rigide.	00004699	30
	DucoFlex Manchon d'accouplement pour conduit ovale rigide Le manchon d'accouplement assure une connexion rapide et étanche entre les conduits et raccords ovales.	00004568	12
	DucoFlex Raccordement horizontale D125 ovale La pièce de raccordement D125 ovale permet d'effectuer rapidement un raccordement horizontal entre des conduits ronds D125 avec un conduit ovale DucoFlex ou une pièce de raccordement optionnelle pour les conduits DucoFlex.	00004638	40
	DucoFlex Raccordement horizontale 2x ovale D160 La pièce de raccordement D160 2x ovale permet d'effectuer rapidement un raccordement horizontal entre des conduits ronds D160 avec 2 conduit ovale DucoFlex ou une pièce de raccordement optionnelle pour les conduits DucoFlex.	00004700	53

Traversée via toit plat et incliné - Extérieur

	Désignation	Référence	Prix € HT
	DucoFlex Sortie de toiture compacte D160 - Ardoise	00004582	163
	DucoFlex Sortie de toiture compacte D160 - Terracotta	00004580	163
	DucoFlex Sortie de toiture universelle D160/180 (1 m)	00004578	265
	DucoFlex Passage de toiture plate D204	00004581	72
	DucoFlex Tuile sortie de toiture universelle D205	00004579	279

Traversée via façade - Extérieur

	Désignation	Référence	Prix € HT
	DucoFlex Grille murale pour extérieur D160 - Noir / Blanc	00004584/ 00004627	188
	DucoFlex Grille murale pour extérieur D180 - Noir / Blanc	00004585/ 00004628	226

Conduits isolés

	Désignation	Référence	Prix € HT
	DucoFlex conduit rigide isolé avec raccord D160 L1000 mm Le Conduit rigide isolé DucoFlex D160 est un conduit de ventilation lisse et isolé en PSE. La bonne performance isolante de ce produit empêche la formation d'un pont thermique et donc de la condensation lors de l'évacuation de l'air pollué ou de la reprise de l'air extérieur.	00004569	56
	DucoFlex conduit rigide isolé avec raccord D180 L1000 mm Le Conduit rigide isolé DucoFlex D180 est un conduit de ventilation lisse et isolé en PPE. La bonne performance isolante de ce produit empêche la formation d'un pont thermique et donc de la condensation lors de l'évacuation de l'air pollué ou de la reprise de l'air extérieur.	00004570	70
	DucoFlex coude isolé 90° avec raccord D160 Le Coude isolé DucoFlex 90° D160 est un coude pour conduits de ventilation lisse et isolé en PSE.	00004571	35
	DucoFlex coude isolé 90° avec raccord D180 Le Coude isolé DucoFlex 90° D180 est un coude pour conduits de ventilation lisse et isolé en PPE.	00004572	49
	DucoFlex coude isolé 45° avec raccord D160 Le Coude isolé DucoFlex 45° D160 est un coude pour conduits de ventilation lisse et isolé en PSE.	00004573	35
	DucoFlex coude isolé 45° avec raccord D180 Le Coude isolé DucoFlex 45° D180 est un coude pour conduits de ventilation lisse et isolé en PPE.	00004574	44
	DucoFlex raccord isolé D160 Le raccord isolé DucoFlex D160 est une pièce de raccordement pratique qui permet de relier rapidement et de manière étanche les différents composants en PSE.	00004575	9
	DucoFlex raccord isolé D180 Le raccord isolé DucoFlex D180 est une pièce de raccordement pratique qui permet de relier rapidement et de manière étanche les différents composants en PPE.	00004576	16

Silencieux

	Désignation	Référence	Prix € HT
	DucoFlex Silencieux flexible D125 L1000 mm	00004586	30
	DucoFlex Silencieux flexible D125 (M/F) L1000 mm	00004630	70
	DucoFlex Silencieux flexible D160 (M/M) L1000 mm	00004631	81
	DucoFlex Silencieux flexible D180 (M/M) L1000 mm	00004632	88
	DucoFlex Silencieux semi rigide D160 (M/M) L1000 mm	00004587	123
	DucoFlex Silencieux semi rigide D180 (M/M) L1000 mm	00004588	144



Gamme ERQ

Chauffage, climatisation & traitement de l'air



Bureaux



Magasins



Restaurants

Groupes de condensation par air réversibles pour rideaux d'air et CTA

Magasins, bureaux, salles de spectacles, entrepôts, restaurants... Les systèmes Daikin sont la réponse pour tous vos clients à la recherche de solutions de chauffage-climatisation, mais aussi d'équipements périphériques de traitement de l'air neuf ou de séparation climatique.



Groupes de condensation par air

Les groupes réversibles Inverter de la gamme ERQ peuvent désormais se connecter à des rideaux d'air chaud ou à des centrales de traitement d'air (CTA) (via des kits de commande).

Grâce à cette gamme dédiée, vous avez la possibilité de mettre à profit la haute performance énergétique des matériels Daikin pour ces nouvelles applications visant à améliorer le confort des occupants tout en réalisant des économies d'énergie.

Zoom sur... les rideaux d'air chaud

Découvrez tous les champs d'application des groupes ERQ et leurs utilisations avec les rideaux d'air chaud thermodynamiques Biddle.Assistant.

Séparation climatique, le confort assuré à chaque ouverture de porte

Sans rideau d'air chaud

- > Perte de chaleur
- > Inconfort dû à l'entrée d'air froid
- > Hausse de la consommation

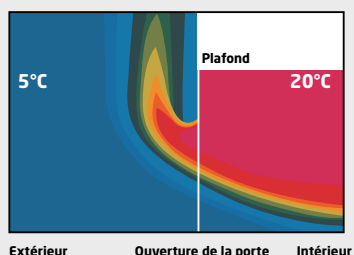

Avec rideau d'air chaud

- > Confort & économies d'énergie

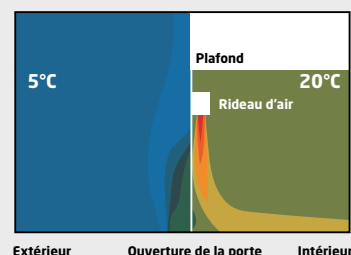

Connexion sur des rideaux d'air chaud Biddle

Application 1

ERQ Inverter R-410A - Puissance 12,5 à 31,5 kW



Points forts de cette solution

- > Groupes ERQ développés pour les applications de type rideaux d'air chaud.
- > Assurer un confort optimal pour les occupants durant l'hiver même en cas d'ouvertures fréquentes des portes (magasin, agence bancaire...).

- > Solution technique génératrice d'économies d'énergie grâce aux COP élevés des groupes ERQ.
- > Très large choix de rideaux d'air chaud en fonction du type de porte équipée (hauteur, largeur) et des contraintes d'installation (différents types de rideaux disponibles : encastrés, apparents ou gainables).

- > Système garanti 3 ans pièces et 5 ans compresseur pour les groupes ERQ.

Groupes de condensation ERQ combinés avec les rideaux d'air chaud CYQS-M-L • R-410A

Pour accéder à plus
d'informations techniques
<https://lead.me/ERQ-AV>
<https://lead.me/ERQ-AW>



Informations techniques

Groupe extérieur	ERQ100AV	ERQ125AV	ERQ125AW	ERQ140AV	ERQ200AW	ERQ250AW
Indice puissance frigorifique	12,50 kW	16,00 kW	16,00 kW	18,00 kW	25,00 kW	31,50 kW

Caractéristiques en mode CHAUD

Performances							
Puissance restituée à +7°C (min./nom./max.)	kW	-/12,50/-	-/16/-	-/16/-	-/18/-	-/25/-	-/31,50/-
COP*		4,56	4,15	4,00	3,94	4,50	4,09
Plage de fonctionnement	°CBH	-20~15,50	-20~15,50	-20~15,00	-20~15,50	-20~15,00	-20~15,00

Caractéristiques générales

Type de compresseur		Scroll	Scroll	Scroll	Scroll	Scroll	
Dimensions (capot et grilles inclus) - HxLxP	mm	1 345x900x320	1 345x900x320	1 680x635x765	1 345x900x320	1 680x930x765	1 680x930x765
Poids de l'unité	kg	120	120	159	120	187	240
Débit d'air Chaud (nominal)	m³/h	6 120	6 300	5 700	6 300	10 260	11 100
Acoustique							
Pression sonore Chaud (nominale)	dB(A)	52	53	54	55	57	58

Caractéristiques frigorifiques

		R-410A	R-410A	R-410A	R-410A	R-410A	R-410A
Réfrigérant							
Charge / Eq. CO ₂	kg/T	4,00/8,40	4,00/8,40	6,20/12,90	4,00/8,40	7,70/16,10	8,40/17,50
Longueur de tuyauterie max (UE > UI)	m	55	55	55	55	55	55
Dénivelé max (UE > UI)	m	-	-	-	-	-	-
Diamètre tube liquide	"	3/8	3/8	3/8	3/8	3/8	3/8
Diamètre tube gaz	"	5/8	5/8	5/8	3/4	3/4	7/8

Caractéristiques électriques

		1~/50/230	1~/50/230	3~/50/400	1~/50/230	3~/50/400	3~/50/400
Phase / Fréquence / Tension	Ph/Hz/V						
Calibre disjoncteur	A	32	32	16	32	25	25
Liaison F1, F2	mm²	2G1,5	2G1,5	2G1,5	2G1,5	2G1,5	2G1,5

Tarifs

Groupe extérieur	ERQ100AV	ERQ125AV	ERQ125AW	ERQ140AV	ERQ200AW	ERQ250AW
Prix € HT groupe extérieur	5 698	6 200	6 200	6 812	10 045	11 769
+ éco-participation	-	-	-	-	-	-

Pour accéder à plus d'informations techniques
<https://lead.me/rideaux-d-air-chaud>

Un large choix de rideaux d'air chaud

Taille rideaux	Largeur de porte (cm)	Hauteur de porte (cm)	Indice / pts	Modèle	ERQ100AV	ERQ125AV(w)	ERQ140AV	ERQ200AW	ERQ250AW
Small	150	200~230	80	CYQS150DK80(*)BN	● Pair				
	200	200~230	100	CYQS200DK100(*)BN	● Pair	● Pair			
	250	200~230	140	CYQS250DK140(*)BN		● Pair	● Pair	● Pair	
Medium	100	230~250	80	CYQM100DK80(*)BN	● Pair				
	150	230~250	80	CYQM150DK80(*)BN	● Pair	● Pair			
	200	230~250	100	CYQM200DK100(*)BN	● Pair	● Pair	● Pair		
	250	230~250	140	CYQM250DK140(*)BN				● Pair	● Pair
Large	100	250~300	125	CYQL100DK125(*)BN		● Pair	● Pair	● Pair	
	150	250~300	200	CYQL150DK200(*)BN				● Pair	● Pair
	200	250~300	250	CYQL200DK250(*)BN					● Pair
	250	250~300	250	CYQL250DK250(*)BN					● Pair

* 3 types au choix : Modèle F apparent - Modèle C cassette - Modèle R encastré gainé.
Contactez votre interlocuteur Daikin.



Modèle F apparent



Modèle C cassette



Modèle R encastré gainé

Connexion sur des Centrales de Traitement d'Air (CTA)

Application 2

ERQ Inverter R-410A - Puissance 11,2 kW à 28 kW

Points forts de cette solution

- > Groupe ERQ développé pour les applications CTA (fourniture obligatoire d'un échangeur R-410A sur site).
- > Solution technique génératrice d'économies d'énergie grâce aux COP élevés des groupes ERQ.
- > Large gamme de kits d'expansion de 5 kW à 25 kW.
- > Différents modes de contrôle de la température via commande BRC1H52.
- > Commande marche/arrêt à distance possible via une carte additionnelle KRP4A51.



Contrôle type X

Se fait grâce à un contrôleur 0~10 volts à sa sonde d'air (à fournir sur site) et en fonction de deux valeurs de sondes frigorifiques.

La sonde d'air sera placée au choix :

- Au soufflage (Ts)
- Après le mélange (Tm) ou à la reprise (Tr)
- En Ambiance (Ta)

Accessoires livrés : les deux sondes frigorifiques sont livrées avec le kit.

Matériel à fournir sur site : un contrôleur 0~10 volts, une sonde d'air et une BRC Daikin pour la maintenance.

Contrôle type Y

Se fait en fonction de la température d'évaporation (Te) en froid et de la température de condensation (Tc) en chaud.

Le réglage de Te (de 3 °C à 10 °C) et Tc (de 43 °C à 49 °C) se fera à la mise en service via une commande BRC Daikin.

Accessoires livrés : les deux sondes frigorifiques sont livrées avec le kit.

Matériel à fournir : une commande BRC Daikin uniquement pour la mise en service.

Contrôle type Z

Se fait en fonction des valeurs des deux sondes frigorifiques et des deux sondes d'air (l'une incluse dans la télécommande Daikin et l'autre dans le kit).

La sonde d'air sera placée au choix :

- Dans l'ambiance (Ta)
- Avant la batterie (Tm ou Tr)

Accessoires livrés : les deux sondes frigorifiques et une sonde d'air sont livrées avec le kit.

Matériel à fournir : une commande BRC Daikin pour le contrôle.

Configurations possibles

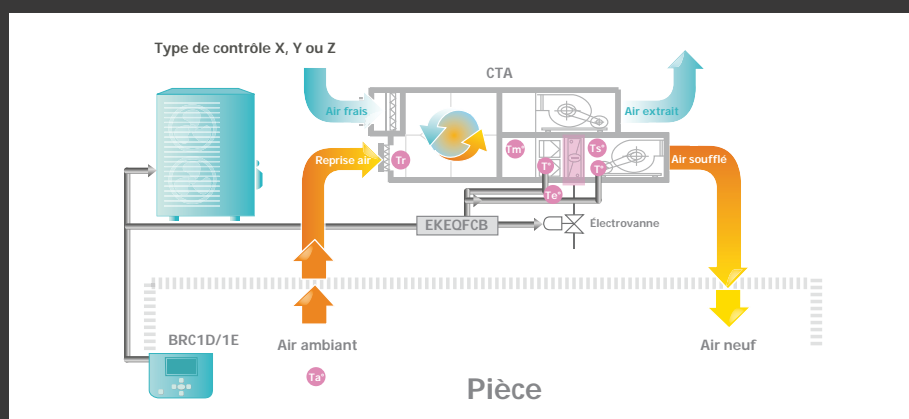

Groupes de condensation ERQ combinés avec des kits pour CTA • R-410A

Pour accéder à plus d'informations techniques
<https://lead.me/ERQ-AV>
<https://lead.me/ERQ-AW>



Informations techniques

Groupe extérieur	ERQ100AV	ERQ125AV	ERQ125AW	ERQ140AV	ERQ200AW	ERQ250AW
Indice puissance frigorifique	11,20 kW	14,00 kW	14,00 kW	15,50 kW	22,40 kW	28,00 kW

Caractéristiques en mode FROID

Performances							
Puissance restituée à +35°C (min./nom./max.)	kW	-/11,20/-	-/14/-	-/14/-	-/15,50/-	-/22,40/-	-/28/-
EER*		3,99	3,99	3,98	3,42	4,29	3,77
Plage de fonctionnement	°CBS	-5~46	-5~46	-5~43	-5~46	-5~43	-5~43

Caractéristiques en mode CHAUD

Performances							
Puissance restituée à +7°C (min./nom./max.)	kW	-/12,50/-	-/16/-	-/16/-	-/18/-	-/25/-	-/31,50/-
COP*		4,56	4,15	4,00	3,94	4,50	4,09
Plage de fonctionnement	°CBH	-20~15,50	-20~15,50	-20~15,00	-20~15,50	-20~15,00	-20~15,00

Caractéristiques générales

Type de compresseur		Scroll	Scroll	Scroll	Scroll	Scroll	
Dimensions (capot et grilles inclus) - HxLxP	mm	1 345 x 900 x 320	1 345 x 900 x 320	1 680 x 635 x 765	1 345 x 900 x 320	1 680 x 930 x 765	1 680 x 930 x 765
Poids de l'unité	kg	120	120	159	120	187	240
Débit d'air Froid (nominal)	m³/h	6 360	6 360	5 700	6 360	10 260	11 100
Débit d'air Chaud (nominal)	m³/h	6 120	6 300	5 700	6 300	10 260	11 100
Acoustique							
Pression sonore Chaud (nominale)	dB(A)	52	53	54	55	57	58

Caractéristiques frigorifiques

		R-410A	R-410A	R-410A	R-410A	R-410A	R-410A
Réfrigérant		R-410A	R-410A	R-410A	R-410A	R-410A	R-410A
Charge / Eq. CO2	kg/T	4,00/8,40	4,00/8,40	6,20/12,90	4,00/8,40	7,70/16,10	8,40/17,50
Longueur de tuyauterie max (UE > UI)	m	55	55	55	55	55	55
Dénivelé max (UE > UI)	m	-	-	-	-	-	-
Diamètre tube liquide	"	3/8	3/8	3/8	3/8	3/8	3/8
Diamètre tube gaz	"	5/8	5/8	5/8	3/4	3/4	7/8

Caractéristiques électriques

		1~/50/230	1~/50/230	3~/50/400	1~/50/230	3~/50/400	3~/50/400
Phase/Fréquence/Tension	Ph/Hz/V	1~/50/230	1~/50/230	3~/50/400	1~/50/230	3~/50/400	3~/50/400
Calibre disjoncteur	A	32	32	16	32	25	25
Liaison F1, F2	mm²	2G1,5	2G1,5	2G1,5	2G1,5	2G1,5	2G1,5

Tarifs

Groupe extérieur	ERQ100AV	ERQ125AV	ERQ125AW	ERQ140AV	ERQ200AW	ERQ250AW
Prix € HT groupe extérieur + éco-participation	5 698	6 200	6 200	6 812	10 045	11 769

Kits boîtiers détenteurs EKEXV

Pour accéder à plus d'informations techniques <https://lead.me/EKEXV>

		EKEXV63	EKEXV80	EKEXV100	EKEXV125	EKEXV140	EKEXV200	EKEXV250
Dimensions - HxLxP	mm	401 x 215 x 78	401 x 215 x 78	401 x 215 x 78	401 x 215 x 78	401 x 215 x 78	401 x 215 x 78	401 x 215 x 78
Poids de l'unité	kg	2,9	2,9	2,9	2,9	2,9	2,9	2,9
Plage de fonctionnement	°CBS	-20~46	-20~46	-20~46	-20~46	-20~46	-20~46	-20~46
Plage de fonctionnement	°CBH	-20~46	-20~46	-20~46	-20~46	-20~46	-20~46	-20~46
Pression sonore Chaud (maximale)	dB(A)	45	45	45	45	45	45	45

Tarifs

Boîtiers détenteurs	EKEXV63	EKEXV80	EKEXV100	EKEXV125	EKEXV140	EKEXV200	EKEXV250
Prix € HT + éco-participation	282	294	306	319	332	357	387

Boîtiers de contrôle EKEQ

Pour accéder à plus d'informations techniques <https://lead.me/EKEQ>

		EKEQFCBA			EKEQDCB		
Type de gestion		X, Y			Z		
Dimensions - HxLxP	mm	132 x 400 x 200			132 x 400 x 200		
Poids de l'unité	kg	3,9			3,8		
Plage de fonctionnement	°CBS	-10~40			-10~40		
Plage de fonctionnement	°CBH	-10~40			-10~40		
Phase/Fréquence/Tension	Ph/Hz/V	1~/50/230			1~/50/230		

Tarifs

Boîtiers de contrôle	EKEQFCBA	EKEQDCB
Prix € HT + éco-participation	1 417	1 317

Compatibilité entre les différents composants

Type	Secteur	Groupes extérieurs	Boîtiers de contrôle		Boîtiers détenteurs						
		Modèle	EKEQDCB	EKEQFCB	EKEXV63	EKEXV80	EKEXV100	EKEXV125	EKEXV140	EKEXV200	EKEXV250
Réversible	230/1/50	ERQ100AV	●	●	●	●	●	●	●	●	●
		ERQ125AV	●	●	●	●	●	●	●	●	●
		ERQ140AV	●	●	●	●	●	●	●	●	●
	380/3N/50	ERQ125AW	●	●	●	●	●	●	●	●	●
		ERQ200AW	●	●	-	-	●	●	●	●	●
		ERQ250AW	●	●	-	-	-	●	●	●	●

Nb : fournir un échangeur R-410A sur site.

Mises en service F-Gas

Le Contact Service Daikin

Daikin vous propose un service complet, de la mise en service à la maintenance.

Nos techniciens Daikin Services & Solutions interviennent auprès des professionnels et des utilisateurs.

Les garanties

Garantie 1 an : comprend la prestation de mise en service ainsi que la garantie main d'œuvre de 1 an. Au terme de cette première année, l'utilisateur pourra souscrire à un contrat de maintenance auprès de Daikin et s'il le souhaite, prolonger ses garanties pièces et main d'œuvre.

Garantie 2 ans : comprend la prestation de mise en service, une visite d'entretien au terme des 12 mois de fonctionnement, ainsi qu'une garantie main d'œuvre de 2 ans. Au terme des deux années, l'utilisateur pourra souscrire à un contrat de maintenance auprès de Daikin et s'il le souhaite, prolonger ses garanties pièces et main d'œuvre.

Les offres

Garantie 1 an

Référence	Désignation	Article	Prix € HT
250.MPR_SPLIT_01	Mise en service Split	Split 15 à 60	373,00€
250.MPR_SKP_01	Mise en service Sky Air pair	Sky Air pair 71 à 140	468,00€
250.MPR_MULT02_01	Mise en service Multisplit 2 unités	Multisplit 2 unités	450,00€
250.MPR_MULT03_01	Mise en service Multisplit 3 unités	Multisplit 3 unités	535,00€
250.MPR_MULT04_01	Mise en service Multisplit 4 unités	Multisplit 4 unités	650,00€
250.MPR_MULT05_01	Mise en service Multisplit 5 unités	Multisplit 5 unités	755,00€
250.MPR_OP_ECS_01	Mise en service option ECS Multi+	ECS Multi+*	90,00€
250.MPR_AZCO_01	Mise en service Airzone combiné	Option système Airzone combiné**	80,00€
250.MPR_VACO_01	Mise en service Vecteur Air combiné	Option système Vecteur Air combiné**	80,00€

Garantie 2 ans

Référence	Désignation	Article	Prix € HT
250.MPR_SPLIT_02	Mise en service Split	Split 15 à 60	545,00€
250.MPR_SKP_02	Mise en service Sky Air pair	Sky Air pair 71 à 140	635,00€
250.MPR_MULT02_02	Mise en service Multisplit 2 unités	Multisplit 2 unités	632,00€
250.MPR_MULT03_02	Mise en service Multisplit 3 unités	Multisplit 3 unités	720,00€
250.MPR_MULT04_02	Mise en service Multisplit 4 unités	Multisplit 4 unités	808,00€
250.MPR_MULT05_02	Mise en service Multisplit 5 unités	Multisplit 5 unités	896,00€
250.MPR_OP_ECS_01	Mise en service option ECS Multi+	Article : ECS Multi+*	110,00€
250.MPR_AZCO_02	Mise en service Airzone combiné	Option système Airzone combiné**	90,00€
250.MPR_VACO_02	Mise en service Vecteur Air combiné	Option système Vecteur Air combiné**	90,00€

* Prestation valable uniquement si la mise en service est réalisée avec le système de rafraîchissement/chauffage principal. ** Prestation valable uniquement si la mise en service est réalisée avec le système de rafraîchissement/chauffage principal ; article à associer avec l'article de mise en service du système principal. Les prix n'incluent pas la fourniture du réfrigérant qui sera facturée en supplément de la prestation. Vous pouvez nous communiquer en avance les mètres pour que le Service Technique puisse chiffrer le prix du complément de réfrigérant.

Barème DEEE

Applicable depuis le 1^{er} janvier 2023

Vous trouverez ci-dessous les montants des éco-participations applicables depuis le 1^{er} janvier 2023.

Ces montants s'appliquent à tous les prix HT des produits assujettis au barème DEEE et qui sont mentionnés dans nos **Catalogues Pompes à Chaleur Air / Air 2023**.

Ce document sera disponible en version pdf sur notre extranet ou sur demande auprès de votre agence Daikin.

Montant* des éco-participations depuis le 1^{er} janvier 2023

Écologic

Produits concernés	Tranche de poids	Code éco-participation	Éco-participation depuis le 01/01/2023 Montant € HT
PAC et autres équipements d'échange thermique monobloc dont déshumidificateurs, climatiseurs, chauffe-eaux thermodynamiques (Groupes extérieurs monoblocs)	40,01 à 80kg > 80kg	M1MPAC03 M1MPAC04	15,00 19,17
PAC et autres équipements d'échange thermique circuit ouvert dont déshumidificateurs, climatiseurs, chauffe-eaux thermodynamiques (Groupes extérieurs bi-blocs)	> 0kg	M1SPAC01	6,67
Autres gros équipements dont l'une des dimensions extérieures est supérieure à 50 cm (Unités intérieures, modules hydrauliques, ballons ECS...)	0 à 5kg 5,01 à 9kg 9,01 à 15kg 15,01 à 35kg > 35kg	M4AGEQ01 M4AGEQ02 M4AGEQ03 M4AGEQ04 M4AGEQ05	0,58 1,04 2,08 4,17 8,33
Chaudières hybrides, fioul ou gaz	0 à 60kg	M4CECH01	5,00

Éco-systèmes

Produits concernés	Tranche de poids	Code éco-participation	Éco-participation depuis le 01/01/2023 Montant € HT
Purificateur d'air (Aircleaner)	> 5kg	14040	1,67

Conditions générales de vente et services (CGVS) de Daikin Airconditioning France

Applicables au 01/01/2023 – Remplace les versions antérieures

DÉFINITIONS

CGVS DAIKIN : le présent document. DAIKIN : Daikin Airconditioning France SAS, RCS Nanterre 967501065, 31 rue des Hautes Pâtures 92737 Nanterre Cedex. Produits: produits commercialisés par DAIKIN. Pièces et Accessoires: pièces de rechange et accessoires commercialisés par DAIKIN (compresseurs, moteurs, cartes, sondes, détendeurs, vannes, façades de cassettes, télécommandes...). Articles: Produits + Pièces + Accessoires. Produits Applied: groupe d'eau glacée (glycolée), centrale de traitement d'air, ventilateur-convecteur. Produits Réfrigération: centrale frigorifique à détente directe, monobloc à air détente directe, évaporateurs, condenseurs, gascooler, dry cooler spécial groupe d'eau glacée CO₂. Services: services commercialisés par DAIKIN (formation mise en service, maintenance, télésurveillance, réparation, diagnostic...). Clients: grossiste, installateur, contractant général et autre client professionnel, achetant les Produits et/ou Services à DAIKIN. Utilisateur final: utilisateur professionnel ou non des Produits & Services DAIKIN. Partie(s): DAIKIN, le Client, individuellement ou collectivement

ART. 1 – Application et opposabilité des CGVS et de la Charte de Qualité DAIKIN

Le Client reconnaît avoir pris connaissance des présentes CGVS DAIKIN complétées de la Charte de Qualité DAIKIN disponible également sur Daikin.fr et déclare les accepter comme faisant partie intégrante du contrat qu'il conclut avec DAIKIN pour l'achat de Produits et/ou Services, ci-après « le Contrat ». Le seul fait de passer commande implique l'acceptation sans réserve, par le Client, des présentes CGVS DAIKIN, sauf conditions particulières consenties par écrit par DAIKIN. DAIKIN peut modifier sans préavis ses documents commerciaux (catalogues, prospectus...) ou les informations de ses sites Internet. Les informations sont indicatives et sous réserve d'évolutions techniques ou économiques nouvelles éventuelles. Les CGVS DAIKIN prévalent sur tout autre document du Client, et notamment sur toutes conditions générales d'achats ou de services présentées par les Clients quel qu'en soit le support, sauf accord exprès et préalable de Daikin. Est inopposable à DAIKIN, sauf accord écrit de sa part, une disposition contraire à ses CGVS ainsi que toutes conditions générales d'achats ou de services présentées par les Clients. Sauf disposition spécifique figurant aux présentes, la modification des CGVS DAIKIN est automatiquement opposable aux Clients un mois après sa notification par tous moyens (y compris courriel). Le fait que DAIKIN ne se prévale pas momentanément d'une disposition de ses CGVS ne signifie pas renonciation à s'en prévaloir ultérieurement. Les CGVS DAIKIN et les annexes doivent être signées avec cachet de l'entreprise du Client sur chaque page et retournées à DAIKIN une fois par an et lors de changement en cours d'année.

ART. 2 – Traitement des commandes

2.1. Principes généraux

Toute commande passée auprès de DAIKIN est ferme pour le Client dès la réception par DAIKIN d'un bon de commande ou de tout autre support écrit ou par les outils web DAIKIN faisant état d'une commande – N.B. le cas échéant, les commandes de Produits et Services sont précédées d'un devis de DAIKIN. Toute commande doit comporter (i) pour les Articles: adresse de livraison et de facturation, références exactes, désignations et quantités des Articles commandés, prix nets, modalités et délais de livraison souhaités, nom et coordonnées de l'interlocuteur de DAIKIN et (ii) pour les Services: Services commandés, date de réalisation souhaitée, adresse de réalisation, adresse de facturation, prix nets. Le bénéfice de la commande, personnel, ne peut être cédé. Le Client est lié immédiatement par sa commande, hors droit de rétractation applicable. Les commandes font l'objet d'une confirmation par DAIKIN.

2.2. Attestation de capacité « F-Gas » ou Cerfa n° 15498.2

Les Clients opérateurs au sens de l'article R.543-76 du Code de l'environnement s'engagent, avant toute commande de fluides frigorigènes ou d'équipements préchargés en fluides frigorigènes, à fournir à DAIKIN copie de leurs attestations de capacité prévues à l'article R.543-99 de ce Code ou de certificats équivalents des États membres de l'Union européenne traduits en français et en cours de validité, et à renouveler cette communication à DAIKIN lorsque ces documents arrivent à échéance. Les clients non distributeurs d'équipement ni opérateurs au sens du même article R.543-76 s'engagent, avant toute commande de fluides frigorigènes ou d'équipements préchargés en fluides, à fournir à DAIKIN la copie des contrats (Cerfa n° 15498.2) conclus par eux avec des opérateurs disposants de ces attestations de capacité ou de certificats équivalents, en cours de validité, et à renouveler cette communication à DAIKIN lorsque ces attestations ou ces certificats équivalents arrivent à échéance. Les Clients reconnaissent que sans ces documents les commandes concernées ne peuvent pas être traitées.

ART. 3 – Annulation de commande

L'annulation de commande par le Client n'est pas acceptée pour les Articles et Services Applied et Réfrigération. Pour les autres Articles et Autres Services, l'annulation d'une commande est soumise à l'accord préalable de DAIKIN. (i) Pour ces autres Articles, l'annulation n'est plus possible passé quatre (4) jours ouvrés après la date de la confirmation de commande par DAIKIN; (ii) pour les Autres Services, l'annulation n'est plus possible à deux (2) jours ouvrés ou moins de la date d'intervention prévue sauf dispositions législatives et réglementaires contraires. En cas de refus d'annulation par DAIKIN, le Client acceptera l'exécution de la commande d'origine et son règlement à l'échéance. DAIKIN peut annuler une commande ou reliquat de commande non réclamé(e) après douze (12) mois.

ART. 4 – Modification des Articles et Services

DAIKIN peut modifier sans avis préalable ses Articles et Services figurant sur ses documentations sans devoir modifier les Articles et Services précédemment livrés ou commandés.

ART. 5 – Livraison des Produits, Pièces et Accessoires

5.1. Délais

DAIKIN livre sous condition de disponibilité. DAIKIN est autorisée à procéder à des livraisons et facturations partielles. Les délais de livraison ne sont donnés par DAIKIN qu'à titre indicatif et sous réserve des disponibilités des Articles; leurs dépassements éventuels ne peuvent donner lieu à retenue ou annulation de la commande par le Client ou à des dommages et intérêts ou des pénalités.

5.2. Livraison en Express, sous 24 heures, ou autres demandes

Sur demande et sauf pour la Corse, DROM / COM et pays étrangers, un colis de moins de 380 kg peut bénéficier de la livraison Express (livraison le lendemain avant 13h) ou en 24 heures (livraison le lendemain avant 18h), si DAIKIN reçoit la commande le jour même avant 10h, et sous réserve de disponibilité du matériel. Pour les Produits et Accessoires, les frais de livraison en Express ou en 24 heures sont à la charge du Client et sont indiqués en Annexe*. DAIKIN se réserve le droit de facturer des frais supplémentaires sur certaines commandes visées en Annexe*. D'une manière générale, toute demande de livraison à caractère spécifique (livraisons partielles, livraison à heure fixe, créneau horaire...) fera l'objet d'une facturation particulière selon devis. Les livraisons pour la Corse et autres îles nécessitant un transport maritime font l'objet d'une tarification spéciale. Si le lendemain mentionné ci-dessus est un samedi, dimanche, jour férié, la livraison est reportée au jour ouvrable suivant, dans les mêmes conditions d'horaires. Si les délais mentionnés ci-dessus ne sont pas respectés du fait de DAIKIN, le Client est remboursé du montant des frais de livraison à condition de rapporter la preuve du retard (cf. notamment les modalités de l'article 6).

5.3. Transport et risques

Pour la France métropolitaine et la Corse, les Produits, Pièces et Accessoires sont livrables DAP (au lieu de destination convenu) Incoterm CCI 2020. Nonobstant l'application de l'article 14 ci-dessus, le transfert des risques relatifs aux Produits, Pièces et Accessoires a lieu à la livraison "matériel non déchargé". Pour l'Étranger et les DROM / COM, les Produits, Pièces et Accessoires sont vendus FCA (port d'embarquement convenu avec le Client) Incoterm CCI 2020.

ART. 6 – Réception des Articles

À réception, le Client doit sans délai vérifier l'état, le nombre et les références (sur l'emballage) des Articles, et la conformité à la commande. Le Client doit signer les documents de transport justifiant la réalité et l'heure de livraison, apposer en clair ses noms, prénoms, qualité, le cachet de sa société ou organisme, faire les réserves sur place au transporteur (y compris retard, manquant ou colis abîmé). Une méthode pour faire les réserves est prévue en Annexe*. Les réserves sont consignées en détail sur le bon de livraison et la lettre de voiture (ou CMR) avec le n° du carton d'emballage des Articles et le Client doit informer DAIKIN par écrit, sous 24 heures. Le Client informera le transporteur des vices apparents des Articles livrés, par commande avec AR, sous date de réception + trois (3) jours ouvrables et les confirme à DAIKIN par le même moyen et délai; faute de quoi il perdra ses droits à réclamation. Le Client doit toujours fournir la justification de la réalité des vices ou anomalies constatés et laisser à DAIKIN toute facilité pour les constater. Il ne peut intervenir ou faire intervenir un tiers à cette fin. Une réserve formulée hors ces conditions sera nulle, et à défaut d'avoir respecté ces formalités, les Articles seront réputés conformes et aucune réclamation ne sera acceptée par DAIKIN.

ART. 7 – Retours des Articles.

7.1. Approbation

Les demandes de retour sont envoyées par courrier à la division ADV de DAIKIN sous trente (30) jours maximum après réception des Articles par le Client, le document du transporteur faisant foi. Au-delà aucun retour n'est accepté par DAIKIN. Toute demande doit être pré approuvée par écrit par la division ADV de DAIKIN. Les Articles raccordés ou non retournés dans leur emballage d'origine ne sont pas repris. Les pièces détachées hors de l'emballage d'origine ne sont pas reprises.

7.2. Transport

Le retour ne sera effectué que par un transporteur mandaté par DAIKIN, sous peine d'être refusé. DAIKIN informera le Client de la date d'enlèvement et celui-ci tiendra le matériel à disposition du transporteur à la date prévue. Une participation aux frais de retour sera due par le Client, selon barème en Annexe*. Un Article retourné qui ne correspond pas à celui annoncé sera refusé et retourné au Client et à ses frais (Aller et Retour).

7.3. Remboursement

Seuls les retours acceptés par DAIKIN, après contrôle qualitatif et quantitatif, ouvrent droit à un avoir, dans les conditions de délai stipulées à l'article 13 ci-dessus.

7.4. Retour des Produits Applied et Réfrigération

Les règles générales ci-dessus ne s'appliquent pas systématiquement à tous ces Produits, cf. les conditions indiquées à l'article 3 de l'Annexe*.

7.5. Retour de Pièces

La demande de retour doit être formulée par le client dans les 30 jours et le retour de la pièce doit être fait par le client dans un délai de 60 jours à compter de son acceptation par Daikin. Au-delà le retour n'est plus possible.

ART. 8 – Réalisation des Services

À la confirmation de commande, l'intervention est planifiée avec le Client. DAIKIN précise si c'est un prestataire qui est mandaté et s'efforce de réaliser la prestation dans les meilleurs délais. Le Client garantit que l'installation objet de la prestation est accessible lors de l'intervention et que l'ensemble des opérations préalables nécessaires à la bonne réalisation des Services ont été dûment effectuées. Il garantit l'accès au site et éléments de l'installation (faux plafonds ouverts), prévoit la présence d'échelle et échafaudage ou autres aux normes de sécurité. La présence d'une personne habilitée connaissant le site est exigée à l'intervention. Si l'intervention est impossible, dangereuse ou irréalisable dans le respect des règles de l'art, pour des raisons indépendantes de DAIKIN ou de son prestataire, le déplacement est facturé forfaitairement 150 € HT. L'intervention réalisée, DAIKIN (son prestataire) rédige le rapport d'intervention signé par le Client qui en garde copie.

ART. 9 – Garantie contractuelle des Articles, disponibilité des Pièces

9.1. Étendue et modalités

Les Articles sont garantis contre tout défaut de matière ou de fabrication pendant les durées standards indiquées en Annexe*, à compter de la date de facturation au Client. Pour les gammes résidentielles uniquement : Daikin a mis en place une plateforme Internet « Stand-by Me » (<https://standbyme.daikin.fr/>) permettant à l'utilisateur final, acheteur d'un Produit de ces gammes, d'activer la garantie à la date de mise en service du Produit – Cet utilisateur final pourra également bénéficier d'extensions de garanties gratuites pour les produits des gammes résidentielles (voir Annexe*) en enregistrant sur le site Stand-by Me les informations de traçabilité du Produit (son nom, son adresse, son courriel, les références et numéros de série des équipements, la date de mise en service). Pour toutes les gammes de Produits, sauf exceptions indiquées en Annexe*, il s'agit d'une garantie pièces uniquement, les frais de main-d'œuvre et de déplacement sur site étant à la charge du Client. Des conditions particulières de garantie indiquées dans ladite Annexe*, peuvent être accordées si la mise en service des Produits est assurée par DAIKIN (ou un prestataire mandaté par elle). La facture DAIKIN avec la référence de l'article, tient lieu de garantie. Au titre de la garantie, la seule obligation de DAIKIN est, à son choix, de remplacer ou réparer le (les) Article(s) reconnus défectueux par ses services. Les interventions, remises en état et remplacements effectués ne peuvent prolonger la durée de la garantie. Sauf exception (voir Annexe*) les accessoires et pièces détachées sont garantis 1 an. Daikin pourra exiger tout élément de preuve nécessaire en cas de demande.

9.2. Exécution de la garantie

Pour bénéficier de la garantie, le Client doit adresser à DAIKIN un bon de commande accompagné du formulaire de garantie DAIKIN (disponible sur www.my.daikin.fr ou sur simple demande). Si DAIKIN le demande le Client doit envoyer l'Article

Conditions générales de vente et services (CGVS) de Daikin Airconditioning France

Applicables au 01/01/2023 – Remplace les versions antérieures

considéré défectueux sous trente (30) jours maximum à partir de la date de la demande de garantie. En l'absence d'envoi ou en cas de refus de garantie par DAIKIN conformément à l'article 9.3, l'Article de rechange sera facturé au Client selon le tarif en vigueur. Toute garantie commerciale fournie par DAIKIN est sans engagement sur les délais de disponibilité des pièces, ce que le Client reconnaît et accepte. Ainsi, aucun dédommagement ne pourra être réclamé par le Client du fait du délai de mise à disposition des pièces objet d'une garantie commerciale de DAIKIN.

9.3. Exclusions

Sont exclus de la garantie les pièces d'usure, filtres, consommables, électrodes, gicleurs, sondes d'ionisation, tubes de recirculation, pièces en verre, en plastique, pièces de carrosserie, bacs de condensats, fluide frigorigène, huile frigorigère, frais de manutention, réparations et/ou remplacements de pièces rendus nécessaires par un montage, une installation ou utilisation incorrecte des Produits (y compris résultant d'un choix de Produits inadaptés), un incendie, une inondation, des intempéries (foudre, grêle...), une catastrophe naturelle, les combinaisons d'appareils non autorisées par DAIKIN, les réparations / remplacements venant d'une eau du circuit hydraulique corrosive et/ou polluée, la modification des Articles non réalisée par DAIKIN, un mauvais branchement, une alimentation électrique défectueuse, un défaut et/ou un manque d'entretien, un assemblage et une mise en service réalisés par un opérateur ne disposant pas d'une attestation de capacité, l'utilisation d'antigel non recommandés par DAIKIN, les détériorations liées au transport n'ayant pas fait l'objet de réserves valables.

9.4. Disponibilité des Pièces

Les Pièces indispensables sont disponibles pendant dix (10) ans après la date de fabrication du Produit (année et mois figurant sur la plaque signalétique de chaque Produit).

Pièces indispensables : pièces d'usure comme moteur de ventilation, compresseur, carte électronique, électrovanne, sonde, détendeur, vanne 4 voies.

9.5. Fourniture d'Articles hors garantie.

Toute fourniture d'Articles hors du cadre de la présente garantie contractuelle est payante et soumise aux tarifs et barèmes de remises en vigueur visés à l'article 11 ci-dessous.

ART. 10 – Services : Garantie d'exécution

DAIKIN garantit la réalisation de ses services selon meilleurs standards de qualité et dans les conditions précisées aux CGVS DAIKIN. Les prestations de dépannage et réparation réalisées par le Service Technique DAIKIN bénéficient d'une garantie d'un (1) an à compter de la réception des travaux. Les conditions pour en bénéficier sont les suivantes :

- la demande doit porter sur le(s) élément(s) concernés par la prestation initiale : même(s) panne(s) ou même(s) élément(s) d'un système précédemment remplacé ou réparé,
- un diagnostic préalable devra être fait par notre Hotline qui enregistrera un n° de ticket dont la référence sera à rappeler lors de la demande, les éventuelles réserves relevées par DAIKIN lors de la prestation initiale devront être levées – à ce titre il est rappelé que la Hotline proposée par Daikin est un support à distance et que par conséquent elle ne se substitue en aucun cas à l'intervention d'un technicien sur place qui est seul responsable de son diagnostic,
- les éventuels travaux à la charge du Client devront être réalisés. Sont exclus de cette garantie les réparations / remplacements de pièces rendus nécessaires par un montage, une installation ou utilisation incorrecte des Produits (y compris résultant d'un choix de Produits inadaptés), ou faisant suite à un incendie, une inondation, des intempéries (foudre, grêle...) ou une catastrophe naturelle, les combinaisons d'appareils non autorisées par Daikin, les réparations / remplacements provoqués par une eau du circuit hydraulique corrosive et/ou polluée, les modifications de Produits, Pièces ou Accessoires non réalisées par les services Daikin, un mauvais branchement, une alimentation électrique défectueuse, un défaut et/ou un manque d'entretien.

ART. 11 – Tarifs des Produits, Pièces, Accessoires et Services – Barème de remises

Les tarifs et barèmes de remises applicables sont ceux en vigueur à la date de la passation de la commande par le Client. Ceux-ci sont remis au Client à sa demande. DAIKIN peut les modifier à la hausse ou à la baisse, à tout moment à condition d'en informer le Client dans les meilleurs délais par tous moyens (y compris les courriers électroniques) et d'observer un préavis d'un mois pour leur application. À l'issue de ce délai, les nouveaux prix sont applicables à toute commande passée par le Client, qui sera réputé les avoir acceptés.

Les prix sont nets HT et pour des Articles comprennent les coûts de port selon l'article 5.3 ci-dessus. Les impôts, taxes, droits, prestations à payer selon la loi/réglementation française, européenne, du pays importateur ou d'un pays

de transit, sont à la charge du Client. Les éco-participations/contributions environnementales identifiées sur les factures, sont exclues du chiffre d'affaires pour le calcul des remises et escomptes de règlement.

ART. 12 – Facturation

La facture est établie à la livraison des Articles ou à la réalisation des Services.

ART. 13 – Règlement

13.1. Modalités

Les modalités habituelles de règlement sont :

- acompte de 30 % à la commande,
- règlement du solde une fois la livraison de l'Article effectuée ou le Service réalisé, dans le délai maximal qui est en principe de 30 jours fin de mois le 15 du mois suivant, se calculant de la manière suivante: Date de facture + trente (30) jours + fin de mois (équivalent à 15 jours en moyenne) + le 15 du mois suivant, soit 30 + 15 + 15 = 60 jours maximum.
- règlements par Virement. Chèques non admis. Effets de commerce acceptés exceptionnellement, DAIKIN privilégiant la LCR Magnétique.

13.2. Retards ou défaut de paiement

En cas de retard de paiement :

- (I) Conformément à l'article L.441-10 du Code de commerce, les pénalités de retard commencent à courir sans formalité d'aucune sorte à compter de l'arrivée de l'échéance d'une ou des factures. Le Client sera de plein droit et sans formalité d'aucune sorte redevable d'une pénalité de retard calculée selon le taux d'intérêt appliqué par la BCE pour son opération de refinancement la plus récente, majoré de 10 %, à compter du lendemain de la date d'échéance jusqu'au complet paiement. Si toutefois DAIKIN lui adresse une mise en demeure ou si elle supporte des frais d'impayés bancaires, le Client sera tenu de payer les frais indiqués en Annexe* en supplément ; étant encore précisé que les frais de recouvrement sont à la charge du Client ;

- (II) À défaut de paiement à la date de règlement portée sur la ou les factures, le Client devra verser de plein droit et sans formalité d'aucune sorte, en sus du montant principal et des intérêts conventionnels, une indemnité forfaitaire pour « frais de recouvrement » d'un montant de 40 € par facture impayée, conformément aux articles L.441-10 et D. 441-5 du Code de commerce, sans préjudice de se voir réclamer une indemnité plus élevée, selon les frais de recouvrement exposés si ceux-ci sont supérieurs au montant de cette indemnité forfaitaire.

- (III) Si une facture venue à échéance n'est pas réglée, DAIKIN exigera de plein droit le paiement immédiat de toutes les factures non échues et le paiement avant livraison de toute commande déjà acceptée, ou, à son libre choix, la résiliation des commandes en cours. DAIKIN pourra également exercer, par simple demande adressée au Client, la revendication des Articles livrés mais non payés à l'échéance. DAIKIN pourra également revendiquer entre les mains des sous-acquéreurs, le prix et/ou les marchandises non payées par le Client. DAIKIN se réserve également le droit de suspendre toute commande en cours, sans préavis ni préjudice de toute autre action.

En cas de défaut de paiement, quarante-huit heures après mise en demeure, la vente objet du défaut de paiement pourra être résolue de plein droit par DAIKIN, qui pourra demander en référé la restitution des Produits, sans préjudice de tout autre dommages-intérêts. La résolution frappera la commande en cause, et aussi, toute commande impayée livrée ou non, que le paiement soit échu ou non. Daikin conservera les acomptes versés.

En cas de paiement par effet de commerce, le défaut de retour d'effet est assimilé au refus d'acceptation et à un défaut de paiement, et entraîne la facturation des frais de gestion indiqués en Annexe*. Lorsque le paiement est échelonné, le non-paiement d'une seule échéance rend exigible de suite toute la dette, sans mise en demeure préalable, et la facturation des frais de gestion en question.

13.3. Suspension et compensation des paiements sont interdites sans pré-accord écrit de DAIKIN.

13.4. Exigence de garantie ou règlement

La détérioration de la situation financière ou commerciale du Client, le défaut de paiement, justifie la résiliation sans préavis de tout délai de règlement accordé par DAIKIN et l'exigence de garantie(s), acompte ou règlement comptant, avant l'exécution des commandes encours ou futures.

ART. 14 – Réserve de propriété

14.1. Étendue

Le transfert de propriété des Articles vendus au Client n'intervient qu'après paiement intégral du prix en principal et accessoire. Le paiement n'est acquis qu'après encaissement

des sommes dues. L'inexécution par le Client de ses obligations de paiement, pour quelque cause que ce soit, confère à DAIKIN le droit d'exiger la restitution immédiate des marchandises livrées, aux frais, risques et périls du Client. DAIKIN pourra interdire au Client de procéder à la revente, la transformation ou l'incorporation des marchandises en cas de retard de paiement.

De convention expresse, les Contrats sont conclus sous condition résolutoire du paiement total par le Client à l'échéance fixée. La simple remise d'un titre créant une obligation de payer n'est pas un paiement. La créance de DAIKIN subsistant avec les garanties qui y sont attachées, y compris la réserve de propriété, jusqu'à complet encaissement par DAIKIN.

14.2. Modalités

Le Client maintiendra les Articles vendus identifiables et individualisés comme étant propriété de DAIKIN jusqu'à leur paiement intégral. Lors de saisie ou autre intervention de tiers sur les Articles, le Client informera DAIKIN sans délai pour lui permettre de s'y opposer et préserver ses droits. Le Client peut être autorisé à revendre les Articles livrés dans le cadre de son activité normale mais il s'oblige à informer les sous-acquéreurs que lesdits Articles sont grevés d'une clause de réserve de propriété et à avertir DAIKIN de la cession, pour que celle-ci préserve ses droits et puisse exercer une revendication sur le prix de revente auprès du sous-acquéreur. Le Client s'interdit de gager les Articles et de transférer la propriété à titre de garantie. À défaut de paiement, DAIKIN pourra faire procéder, après envoi au Client d'une simple lettre recommandée avec accusé de réception, à la reprise des Articles impayés, sans préjudice d'autres voies de recours. Nonobstant toute clause contraire, la présente clause de réserve de propriété est opposable au Client ainsi qu'aux autres créanciers.

ART. 15 – Force majeure

Aucune des Parties ne peut être tenue responsable en cas de retard, mauvaise exécution ou d'inexécution de ses obligations au titre des présentes résultant d'un événement pouvant être considéré comme un cas de force majeure tel que défini à l'article 1218 du Code civil et la jurisprudence de la Cour de cassation. Les cas d'épidémie et de pandémie ainsi que les phénomènes météorologiques exceptionnels sont considérés comme des cas de force majeure visés par le présent article. La Partie souhaitant se prévaloir d'un cas de force majeure devra en informer l'autre par lettre recommandée avec accusé de réception au plus tard dans les quinze (15) jours suivant la survenance de l'événement. Les obligations des Parties seront suspendues pour la durée dudit événement, sans qu'une indemnité ne soit due de part ni d'autre. Si l'événement se prolonge au-delà de trente (30) jours, les Contrats en cours pourront être résiliés de plein droit, sans indemnité, par l'une ou l'autre des Parties.

ART. 16 – Responsabilités de DAIKIN

16.1. Qualité des co-contractants

Le professionnel commandant des Produits & Services à DAIKIN se reconnaît professionnel desdits Produits et Services DAIKIN.

16.2. Offres : Les offres ou « devis » de DAIKIN sont établis sur les seules informations du Client.

16.3. Vente de produits standards

Les Produits vendus par DAIKIN sont des produits standards dont les spécifications techniques sont prédéfinies par DAIKIN préalablement à la demande du Client, et qui sont caractérisés dans ses documents techniques consultables à tout moment sur son site EXTRANET professionnel ou disponibles sur simple demande.

16.4. Renseignement sur les Produits et les Services

DAIKIN est à la disposition du Client pour l'informer sur les caractéristiques des matériels qu'elle vend et les Services qu'elle propose.

16.5. Documents d'accompagnement

Les documents d'accompagnement (manuel d'installation et d'utilisation) sont joints aux Produits livrés. Le Client doit alerter DAIKIN sans délai en cas de manquants. DAIKIN s'engage à les fournir sous 48 heures ouvrées par tout moyen de transmission (courriel, envoi postal...). En l'absence de réclamation, l'ensemble des documents d'accompagnement est réputé avoir été livré au Client.

16.6. Montage

DAIKIN ne fait pas le montage ou l'installation des Produits qu'elle vend. Ces Produits doivent être montés et installés par des professionnels selon les réglementations applicables et les règles de l'art.

16.7. Limites

Qu'il s'agisse de Produits vendus ou de Services réalisés, la responsabilité de DAIKIN n'est engagée qu'à raison des seuls

* Disponible auprès de votre interlocuteur Daikin

Conditions générales de vente et services (CGVS) de Daikin Airconditioning France

Applicables au 01/01/2023 – Remplace les versions antérieures

préjudices directs, à l'exclusion de tout préjudice indirect, de toute perte de jouissance, perte de commande, perte de clientèle, perte d'exploitation, perte de revenus, perte de profit, perte d'image et plus généralement, au titre de tout autre perte ou dommage de même nature.

Le total des sommes susceptibles d'être dues par DAIKIN au titre de sa responsabilité du fait des Produits vendus ou Services commercialisés par elle, quel que soit sa nature ou son fondement, est limité à 100 000 euros / incident, ou série d'incidents de même origine, ayant donné lieu à réclamation

16.8. Assurance

DAIKIN déclare avoir souscrit une police d'assurance couvrant sa responsabilité civile professionnelle dans le cadre de ses activités visées aux CGVS DAIKIN.

ART. 17 – Responsabilités du Client

17.1. Obligation de renseignement et d'information préalable à l'achat – adéquation des Produits

Le Client communique à DAIKIN, au préalable, toute information nécessaire à la remise d'une offre.

Il appartient au Client d'interroger DAIKIN sur les caractéristiques des Produits achetés et de s'assurer que celles-ci sont en adéquation avec : les demandes de ses propres clients et le résultat attendu par l'Utilisateur final et que DAIKIN ne connaît pas forcément. Par ailleurs, et s'il installe les Produits, le Client s'engage à connaître et respecter les préconisations techniques livrées avec les Produits vendus par DAIKIN avant de procéder à leur installation.

En tout état de cause et du fait de la revente et/ou de l'installation des Produits par le Client, ce dernier est seul responsable envers ses propres clients :

- du respect des obligations lui incombant résultant des lois et règlements en vigueur, notamment en matière de conseil
- de la communication des documents d'accompagnement (manuel d'installation et d'utilisation) que DAIKIN joint à ses Produits, et s'engage, en cas de manquement à ses obligations, à faire son affaire personnelle des recours de ses propres clients à ce titre.

17.2. Obligations d'informer/ conseiller l'Utilisateur final

En sa qualité de professionnel, le Client doit informer l'Utilisateur final de l'impropriété éventuelle des locaux à équiper à l'usage prévu par l'Utilisateur final, le conseiller sur les Produits et leurs caractéristiques, l'informer de certains désagréments et sensations d'inconforts possibles tels que notamment : bruit, débit d'air, variations de températures. DAIKIN ne peut pas être tenue responsable du choix du produit et de l'adéquation entre le produit et les résultats attendus par l'Utilisateur final. C'est au Client ou prestataire de services auquel l'Utilisateur final s'adresse, de faire établir une étude ad hoc par un bureau d'études spécialisé.

Le Client donne toute information à l'Utilisateur final sur l'installation complète qu'il lui a vendue et qu'il a réalisée et sur les obligations dudit Utilisateur en matière de conduite à tenir et d'entretien.

Les conséquences dommageables du non-respect des obligations ci-dessus ne peuvent être imputées à DAIKIN.

ART. 18 – Confidentialité

La Partie récipiendaire s'interdit de divulguer, pendant et après l'exécution des présentes, pendant une période de cinq (5) ans, toutes informations figurant sur tout document faisant apparaître la mention confidentielle dont elle aura eu connaissance, ou qui lui auront été indiquées comme confidentielles, à l'occasion des présentes. Pour l'application de la présente clause, la Partie récipiendaire répond de ses salariés comme d'elle-même. La Partie récipiendaire ne saurait toutefois être tenue pour responsable d'aucune divulgation si les éléments divulgués étaient dans le domaine public ou si elle en avait connaissance ou les obtenait d'une tierce personne par les moyens légitimes.

ART. 19 – Responsabilité Élargie du Producteur (REP)

Conformément aux articles R543-179 à R543-206 du Code de l'Environnement, DAIKIN est enregistrée au Registre National des Producteurs d'équipements électriques et électroniques. Pour ces équipements DAIKIN a délégué à des éco-organismes la

responsabilité de collecter et traiter les déchets correspondants. Conformément à l'article 62 de la loi AGEC, les identifiants uniques qui ont été attribués à DAIKIN France sont :

- pour la REP sur les équipements électriques et électroniques (DEEE) : FR000947_05721F
- pour la REP sur les piles et accumulateurs, : FR000947_06BSPZ
- pour la REP sur les emballages ménagers : FR008345_01RBDY
- pour la REP sur les papiers : FR008345_03BSJF.

ART. 20 – Traitement des données personnelles

La Loi Informatique et Libertés n° 78-17 du 6 janvier 1978, telle que modifiée ainsi que ses textes d'application et le règlement général sur la protection des données (RGPD) sont applicables à DAIKIN et au Client (ci-après : « Règlementation applicable »).

Dans le cadre de l'exécution des présentes CGVS, DAIKIN, en tant que responsable de traitement, collecte et met en œuvre un traitement des données personnelles du Client personne physique ou du/des salarié(s) et/ ou dirigeant(s) du Client personne morale (ci-après individuellement la : « Personne concernée ») à des fins de gestion de la relation commerciale, de prospection commerciale, de suivi des commandes, des livraisons et des garanties associées, d'information légale ou marketing. Ce traitement a pour base légale soit l'exécution du Contrat ou l'exécution de mesures précontractuelles, soit son intérêt légitime, soit le consentement de la Personne concernée lorsque celui-ci est nécessaire aux fins de prospection commerciale. La Personne Concernée a la possibilité de s'opposer à la prospection commerciale.

Dans les limites de leurs attributions respectives, peuvent avoir accès à tout ou partie des données personnelles des Personnes concernées les sociétés du groupe, ses sous-traitants et ses partenaires marketing dans l'Union européenne et en dehors. Les Personnes concernées sont informées que DAIKIN n'a pas recours au transfert de leurs données personnelles en dehors du territoire de l'Union européenne sans que les garanties appropriées ne soient mises en œuvre conformément à la Règlementation applicable.

Les données personnelles sont conservées par DAIKIN le temps strictement nécessaire au traitement, c'est-à-dire en principe, pour la durée de la relation commerciale entre DAIKIN et le Client, prolongée des durées de prescription en vigueur. DAIKIN s'engage à mettre en place les mesures techniques et organisationnelles permettant d'assurer la confidentialité et la sécurité des données collectées et de les protéger contre toute perte, détournement, divulgation non autorisée, altération ou destruction.

Conformément à la Règlementation applicable, la Personne concernée bénéficie d'un droit d'information, d'accès, de rectification, d'opposition, de suppression, de limitation et de portabilité des données la concernant ainsi que du droit de retirer son consentement à tout moment aux parties du traitement mis en œuvre par DAIKIN fondées sur ce consentement. Elle peut également, à tout moment, modifier et révoquer des directives relatives à la conservation, à l'effacement et à la communication des données personnelles les concernant après sa mort.

Pour exercer ces droits et obtenir communication des informations, la Personne concernée peut en faire la demande à DAIKIN en lui faisant parvenir les éléments nécessaires à son identification : nom, prénom, adresse et adresse e-mail, en adressant un e-mail à l'adresse suivante euprivacy@daikin.co.jp ou par courrier postal à :

Daikin Airconditioning France SAS – Service Juridique – 31 rue des Hautes Pâtures – 92737 Nanterre Cedex.

Toute Personne concernée a également la possibilité d'introduire une réclamation auprès de la CNIL.

Enfin, le Client est informé par les présentes que la plateforme internet « Stand-by Me » évoquée à l'article 9 fait l'objet de dispositions spécifiques pour les traitements mis en œuvre par le biais de ce service, lesquelles sont disponibles à l'adresse <https://standbyme.daikin.fr/>.

ART. 21 – Éthique – conformité

Le groupe DAIKIN a mis en place un code d'éthique d'entreprise pour tous ses collaborateurs (ci-après « Code d'Éthique d'Entreprise ») et a mis en œuvre un dispositif de prévention visant à assurer son strict respect (cf. ci-après). Ce code édicte des règles relatives à l'éthique des affaires et au développement durable. Ce code est disponible sur simple demande.

Le Code d'Éthique d'Entreprise précise les règles visant à garantir, dans les relations d'affaires, le respect d'une éthique et des législations/ réglementations applicables. DAIKIN encourage le Client à appliquer dans son organisation, des règles de conduite semblables à celles-ci.

En tout état de cause, le Client, s'engage à :

- veiller à ce que chacun de ses employés, mandataires, sociétés du groupe auquel il appartient le cas échéant, et ses/leurs éventuels sous-traitants, respectent en permanence les principes découlant du Code d'Éthique d'Entreprise ainsi que l'ensemble des dispositions légales et réglementaires en vigueur pour prévenir et lutter contre la corruption de nature publique ou privée et contre le trafic d'influence (la « Législation Anticorruption ») ;
- informer DAIKIN, sans délai, de tout élément porté à sa connaissance et susceptible d'entraîner sa responsabilité au titre du présent article. Le Client s'assurera qu'une enquête sera menée avec diligence en cas de preuve ou de soupçon relatif à la commission d'un Acte de Corruption et sera signalée à DAIKIN.

DAIKIN se réserve le droit de demander communication au Client des éléments qu'elle estimerait utile pour établir que ce dernier s'est conformé sur toute la durée d'exécution du Contrat aux législations afférentes à la lutte contre la corruption, et ce pendant toute la durée du Contrat et 5 ans après l'exécution ou résiliation du Contrat. DAIKIN met à la disposition de ses collaborateurs et de ses partenaires une plateforme Internet sécurisée accessible par le lien ci-dessous : https://www.daikin.fr/fr_fr/ethique-entreprise.html pour signaler de manière confidentielle tout manquement aux principes découlant du Code d'Éthique d'Entreprise.

Cet Article constitue une condition substantielle et déterminante de la relation contractuelle de DAIKIN et un motif de résiliation.

ART. 22 – Usage de la marque DAIKIN – Propriété intellectuelle

Le groupe DAIKIN détient les droits sur les marques, logos, signes et dénominations DAIKIN et sur tous les éléments relatifs aux Produits et à la documentation associée.

Le Client ne pourra utiliser ces marques ou éléments que pour la revente des Produits, dans les conditions définies par les présentes CGVS. Le Client ne pourra pas, sans avoir obtenu l'accord préalable et écrit de DAIKIN (i) intégrer, en tout ou partie, les marques Daikin dans sa dénomination sociale ou son nom commercial et/ ou dans un ou plusieurs noms de domaines et (ii) acquérir des mots-clés ou réaliser des opérations d'optimisation de référencement sur les moteurs de recherche incluant en tout ou partie les marques Daikin.

Le Client s'engage à n'utiliser aucune des marques ou signe appartenant à Daikin d'une façon susceptible de constituer une pratique déloyale (en ce inclus toute concurrence déloyale et parasitaire) à l'égard de DAIKIN.

En cas de fin de Contrat ou de la relation avec DAIKIN, pour quelque raison que ce soit, le Client s'engage à cesser tout usage des marques et signes Daikin.

Le Client s'engage à informer immédiatement DAIKIN de toute atteinte portée auxdites marques et auxdits éléments dont il aurait connaissance.

ART. 23 – Droit applicable

Les CGVS sont soumises au seul droit français.

ART. 24 – Compétence – Contestation

Avant toute action contentieuse, les Parties chercheront, de bonne foi, à régler à l'amiable leurs différends. En cas d'échec, la résolution de tout litige ou différend, quel qu'il soit, entre les Parties, dans le cadre des présentes ou du fait du Contrat, notamment en ce qui concerne son existence, sa validité, son interprétation, son exécution, sa non-exécution, sa résiliation, sa résolution ou son terme sera soumise à la compétence exclusive du Tribunal de Commerce de NANTERRE, même en cas de référé, d'appel en garantie ou de pluralité de défendeurs, que le fondement soit contractuel ou délictuel, et ce, quelle que soit la forme de la société du Client s'il exerce son activité sous forme de société.

Service Technique Daikin France

Un numéro unique !

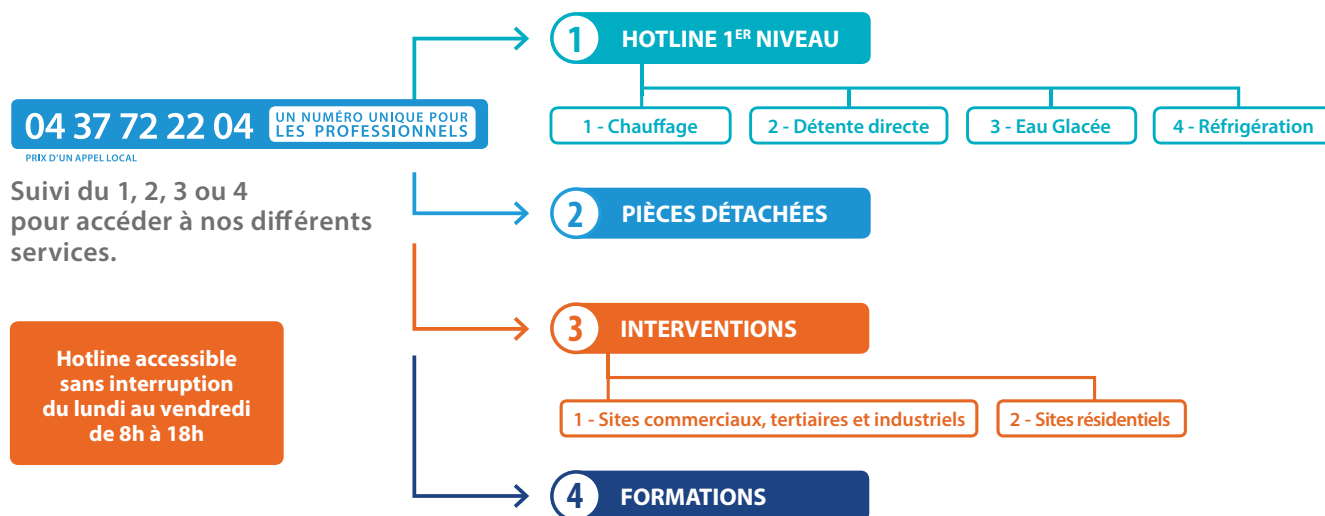

INTERVENTIONS "le Contact Service"

Sélectionnez l'agence commerciale à laquelle vous êtes rattaché pour être mis en relation avec les interlocuteurs Daikin Services & Solutions en charge de votre secteur.

Région LILLE

> Lille > Strasbourg

Région PARIS

> Paris Est > Paris Ouest > DROM-COM

Région NANTES

> Nantes > Tours > Normandie

Région LYON

> Lyon > Dijon

Région BORDEAUX

> Bordeaux > Toulouse

Région TOULOUSE Nouveau

> Toulouse > Montpellier

Région MARSEILLE

> Marseille > Nice / Corse

Un seul courriel et un seul numéro de fax pour nous adresser vos demandes d'interventions : contact-service-pro@daikin.fr
Fax : 04 72 15 23 38

PIÈCES DÉTACHÉES

Devis : piecesdetachees@daikin.fr - Fax : 04 72 15 23 39
Commandes : commandepieces@daikin.fr - Fax : 04 72 15 23 39

FORMATIONS

Pour vos inscriptions, le planning et les formations en e-learning : <https://daikin.mp-formation.fr>
ou contactez-nous par e-mail : serviceformations@daikin.fr - Fax : 04 72 15 23 46

Informations également disponibles sur my.daikin.fr

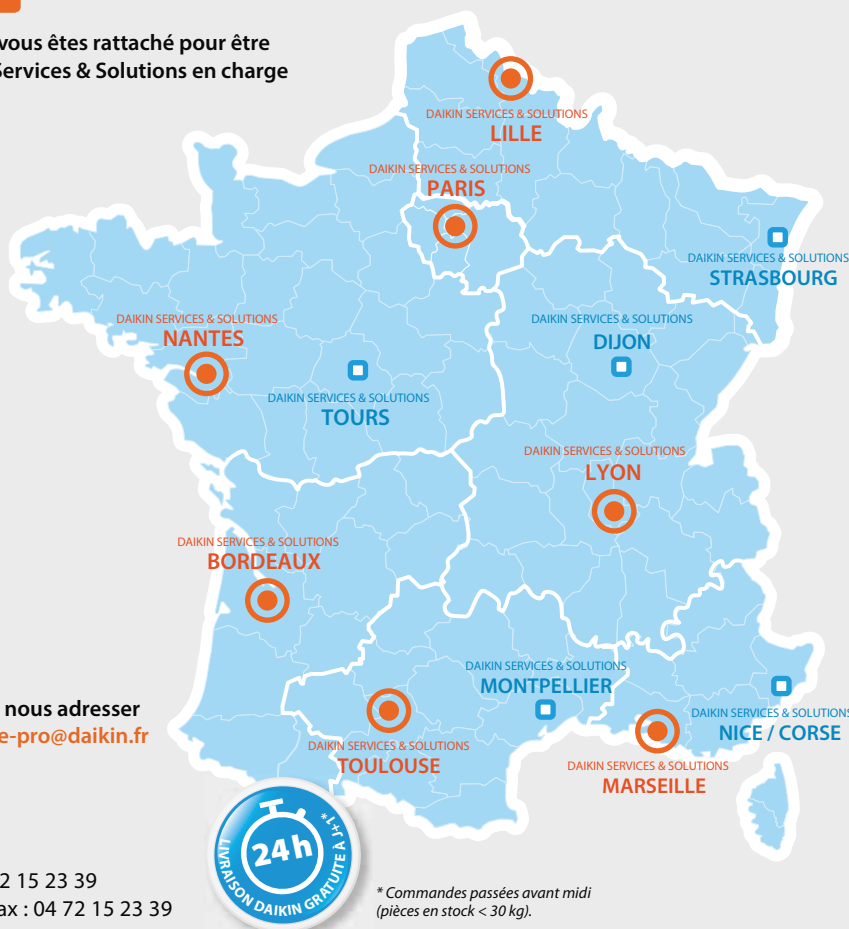

Un réseau à votre service

13 agences commerciales - 4 antennes locales

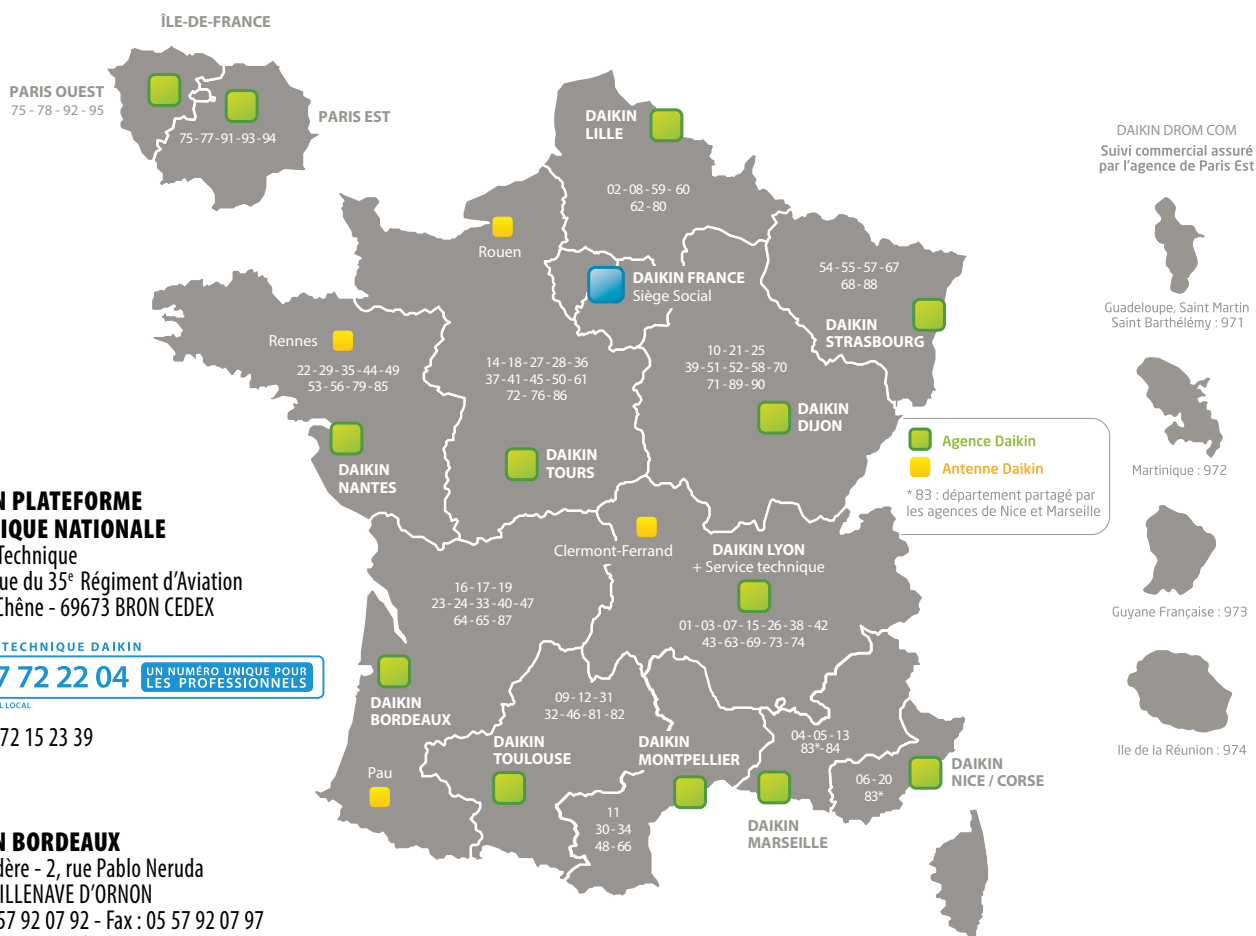

DAIKIN PLATEFORME TECHNIQUE NATIONALE

Service Technique
30-36, rue du 35^e Régiment d'Aviation
ZAC du Chêne - 69673 BRON CEDEX

SERVICE TECHNIQUE DAIKIN

04 37 72 22 04

UN NUMÉRO UNIQUE POUR
LES PROFESSIONNELS

PRIS D'UN APPEL LOCAL

Fax : 04 72 15 23 39

DAIKIN BORDEAUX

ZAC Madère - 2, rue Pablo Neruda
33140 VILLENAVE D'ORNON
Tél.: 05 57 92 07 92 - Fax : 05 57 92 07 97
bordeaux@daikin.fr

DAIKIN DIJON

Parc Tertiaire des Grands Crus
Immeuble Pythagore - Bât. i
60, avenue du 14 Juillet - 21300 CHENÔVE
Tél.: 03 80 52 63 14 - Fax : 03 80 52 71 59
dijon@daikin.fr

DAIKIN LILLE

« Le Pilat » - 393/395 rue du Général de Gaulle
59700 MARCQ-EN-BARŒUL
Tél.: 03 20 45 93 33 - Fax : 03 20 45 93 73
lille@daikin.fr

DAIKIN LYON

30-36, rue du 35^e Régiment d'Aviation
ZAC du Chêne - 69673 BRON CEDEX
Tél.: 04 72 15 24 80 - Fax : 04 72 37 36 86
lyon@daikin.fr

DAIKIN MARSEILLE

Bâtiment 8 - Parc du Golf
350, avenue JRGG de la Lauzière
13290 AIX-EN-PROVENCE
Tél.: 04 42 90 89 00 - Fax : 04 42 90 89 01
marseille@daikin.fr

DAIKIN MONTPELLIER

Bât. A1 Rez-de-chaussée
120, impasse Jean-Baptiste Say
Zone d'Activités de l'Aéroport - 34470 PEROLS
Tél.: 04 99 13 68 99 - Fax : 04 67 22 32 08
montpellier@daikin.fr

DAIKIN NANTES

Nant'Est Entreprises - 3 ter, rue d'Athènes
BP 33601 - 44336 NANTES CEDEX 3
Tél.: 02 40 52 06 46 - Fax : 02 40 52 08 30
nantes@daikin.fr

DAIKIN NICE-CORSE

103, avenue France d'Outremer
06700 SAINT-LAURENT-DU-VAR
Tél.: 04 93 31 69 29 - Fax : 04 93 31 71 70
nice@daikin.fr

DAIKIN PARIS EST

Be Office
4-12, avenue de Joinville
94130 NOGENT-SUR-MARNE
Tél.: 01 48 71 58 00 - Fax : 01 48 71 58 29
paris@daikin.fr

DAIKIN PARIS OUEST

ZA du Petit Nanterre - 31, rue des Hautes Pâtures
Bât. B - Le Narval
92737 NANTERRE CEDEX
Tél.: 01 46 69 29 29 - Fax : 01 46 69 29 00
paris@daikin.fr

DAIKIN STRASBOURG

13, avenue de l'Europe
67300 SCHILTIGHEIM
Tél.: 03 88 62 50 10 - Fax : 03 88 62 40 95
strasbourg@daikin.fr

DAIKIN TOULOUSE

Rue du Lac
Regent Park 1 - Bât. 1 - Entrée A
31670 LABEGE
Tél.: 05 61 00 98 70 - Fax : 05 61 39 25 15
toulouse@daikin.fr

DAIKIN TOURS

29, rue de la Milletière
Bâtiment Caudron « C »
37100 TOURS
Tél.: 02 47 35 81 88 - Fax : 02 47 35 82 21
tours@daikin.fr

Siège social : Daikin Airconditioning France S.A.S - ZA du Petit Nanterre - 31 rue des Hautes Pâtures - Bât. B - Le Narval - 92737 Nanterre Cedex
Tél. : 01 46 69 95 69 - Fax : 01 47 21 41 60 - Internet : www.daikin.fr



* Sauf sur la Daikin Altherma Haute Température / Chauffe eau



Retrouvez Daikin France sur les réseaux sociaux !