

# Climatisation & ventilation

MARCHÉ RÉSIDENTIEL ET PETIT TERTIAIRE

2022 / 2023



Tarifs au 1<sup>er</sup> avril 2022 en euros H.T. Réservé aux professionnels.

# Sommaire 2022-2023

Vos contacts régionaux	P. 2
La marque Atlantic	P. 4
La force d'un fabricant français	P. 6

## atlantic PRO Services

### atlantic PRO Business

Service Technique Avant-Vente	P. 26
Outils de prescription, BIM / B.A.R.T	P. 27
Logiciels de dimensionnement	P. 28
Commandes et livraisons	P. 29

### atlantic PRO Assistance

Assistance téléphonique	P. 30
Assistance en ligne - Espace SAV	P. 31
Intervention sur site	P. 32
Garantie Express	P.33
Engagement 3A	P. 35

### atlantic PRO Campus

Formations pratiques	P. 36
Site atlantic-pros.fr	P. 40
Le club PROximité	P. 41

## RÉGLEMENTATION

Performance énergétique et environnement	P. 44
Débits réglementaires et confort	P. 54
Sécurité	P. 62
Conception et mise en œuvre	P. 74
Entretien des PAC air/air	P. 77
Aides financières	P. 78

## QUALITÉ D'AIR INTÉRIEUR

La Qualité d'Air Intérieur fait partie intégrante de la Qualité d'Environnement Intérieur	P. 84
La qualité d'air, labels et réglementations	P. 86
Les 3 piliers pour optimiser la qualité d'air intérieur	P. 87
Renouveler, filtrer et épurer l'air	P. 88

## BIEN COMPRENDRE NOTRE CATALOGUE

### DATE DE VALIDITÉ DU TARIF :

Les prix et éco-participations inscrits sont ceux définis à la date de publication et peuvent être amenés à évoluer.

### DEEE : Directive sur les Equipements Electriques et Electroniques

Les producteurs et distributeurs d'équipements électriques et électroniques doivent financer et organiser l'élimination des déchets soit directement, soit par un éco-organisme.

De ce fait, une somme forfaitaire représentant le coût de la collecte et du traitement du produit en fin de vie est indiquée pour chaque produit. Le montant est calculé par l'éco-organisme et approuvé par les pouvoirs publics: il s'agit de l'éco-participation.

Objectifs : mettre en place une collecte spécifique pour recycler et valoriser les déchets d'équipements électriques et électroniques générés par les entreprises et les ménages.

Détails : Voir conditions générales de vente en fin de catalogue.

# Nouveautés 2022-2023

## SERVICES

### LOGICIELS

**Air Studio**  
P. 118



**Select Air Control**  
P. 386



**Select Clim**  
P. 691



## VENTILATION & TRAITEMENT DE L'AIR

CENTRALES DE RÉCUPÉRATION  
D'ÉNERGIE À ÉCHANGEUR  
À CONTRE-COURANT

**Serencio P SWITCH**  
P. 328



CENTRALES DE RÉCUPÉRATION  
D'ÉNERGIE  
À ÉCHANGEUR ROTATIF

**Serencio R**  
P. 372



CENTRALES DOUBLE FLUX  
PIÈCE PAR PIÈCE À ÉCHANGEUR  
À CONTRE-COURANT

**Nova**  
P. 358



EPURATEURS D'AIR

**Novengo**  
P. 424



**Novabso**  
P.425

DIFFUSEUR À PLÉNUM VARIABLE

**DFH-TWIN**  
P. 566



BUSE LINÉAIRE

**KOBE**  
P. 577



## CLIMATISATION & CHAUFFAGE RÉVERSIBLE

PILOTAGE

**Naviclim**  
P. 686



MULTI-SPLITS R32

**Unités extérieures Atlantic**  
P. 746



MURAUX R32

**Takao M1**  
P. 708



**Kazendo**  
P. 710



**Dojo**  
P.716



SHOGUN ZC.1.1

P. 790



MINI VRF-S4 / MINI VRF-4  
Easy VRF4 / VRFMAX4R  
P. 914



VRFMAX4  
P. 920



### DISPONIBILITÉ DE NOS PRODUITS :

produit en stock

nous consulter

produit non stocké, délai à titre indicatif (en semaine, départ plateforme Atlantic)

# Ventilation & traitement de l'air

Consultez nos tarifs actualisés toute l'année



**1** Extraction individuelle

P. 94



**2** VMC pavillonnaire

P. 112



**3** Chauffe-eau thermodynamique sur air extrait

P. 168



**4** VMC collective

P. 184



**5** Ventilation tertiaire

P. 242



**6** Traitement de l'air

P. 296



**7** Conduits et accessoires de ventilation

P. 430



**8** Diffusion d'air

P. 472



**9** Protection incendie

P. 604



# Climatisation & chauffage réversible

**10** Gammes et services climatisation

P. 676



**11** Muraux Consoles compactes

P. 692



**12** Multi-splits

P. 722



**13** Gainables Zoning Diffusion d'air

P. 778



**14** Cassettes Consoles plafonniers

P. 852



**15** Maxi-multi Rideaux d'air

P. 890



**16** VRF

P. 910



**17** Pilotage et accessoires de climatisation

P. 974



# Nos agences régionales à votre service

## DÉCOUPAGE COMMERCIAL DIRECTIONS RÉGIONALES

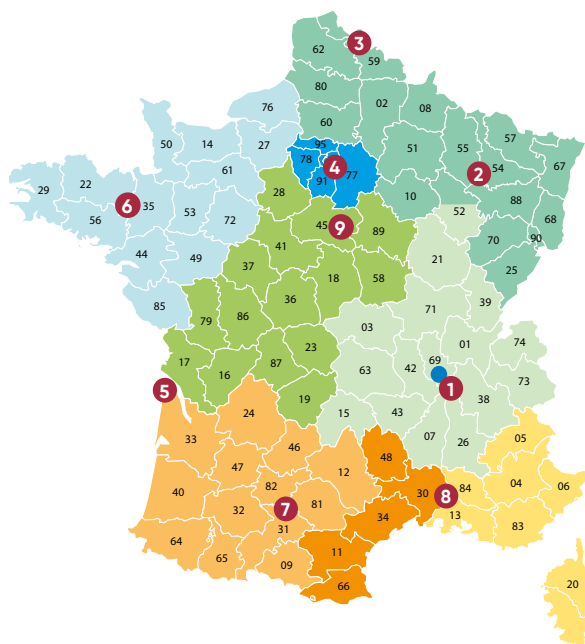

### Vos 9 agences régionales

- 1 Agence de Lyon
- 2 Agence de Nancy (54)
- 3 Agence de Lille (59)
- 4 Agence d'Arcueil (94)
- 5 Agence de Bordeaux (33)
- 6 Agence de Rennes (35)
- 7 Agence de Toulouse (31)
- 8 Agence d'Aix-en-Provence (13)
- 9 Agence d'Orléans (45)

● Lyon (69)  
Siège social et usine de ventilation,  
de climatisation et protection incendie.

## DÉCOUPAGE COMMERCIAL PRESCRIPTION MARCHÉ RÉSIDUEL INDIVIDUEL

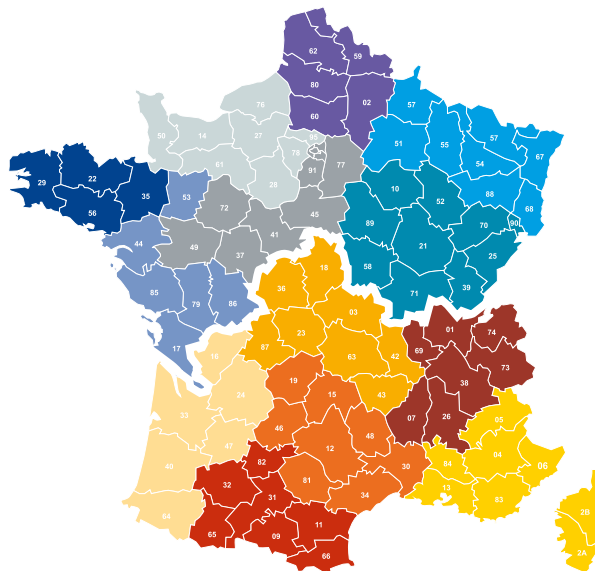

# Vos contacts régionaux pour les commandes et les livraisons de produits finis

## ADMINISTRATION DES VENTES (Commandes, prix, délais, suivis de livraisons et disponibilités)

Du lundi au jeudi, de 8h à 12h30 et de 13h30 à 18h.

Le vendredi, de 8h à 12h30 et de 13h30 à 16h30.

- 1 Tél. 04 72 10 27 10
- 2 Tél. 04 72 10 27 13
- 3 Tél. 04 72 10 27 09
- 4 Tél. 04 72 10 27 12
- 5 Tél. 04 72 10 27 91
- 6 Tél. 04 72 10 27 11
- 7 Tél. 04 72 10 27 08
- 8 Tél. 04 72 10 27 06
- 9 Tél. 04 72 10 27 05
- 10 Tél. 04 72 10 27 14
- 11 Tél. 04 72 10 27 07
- 12 Tél. 04 72 10 27 81

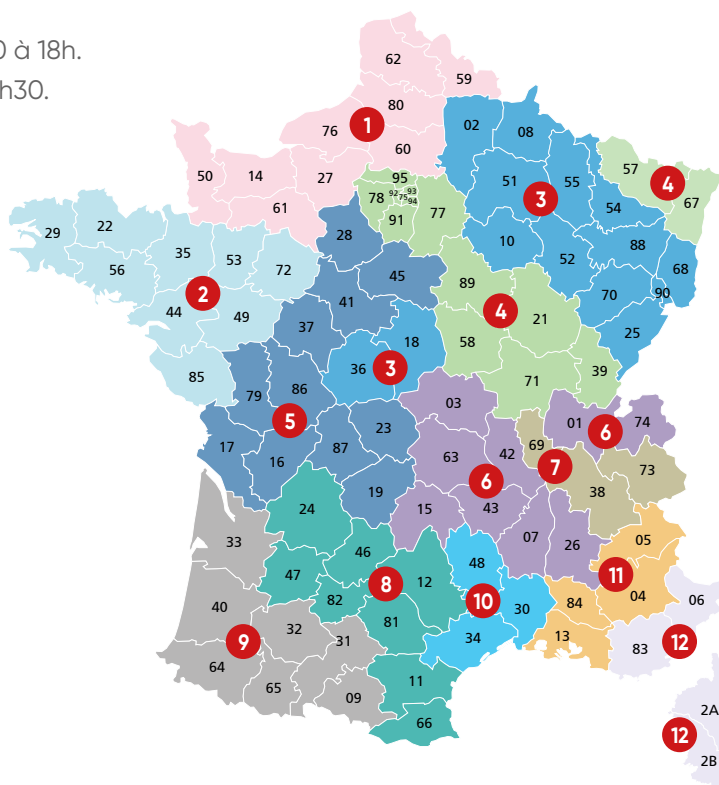

## LES 5 BONNES PRATIQUES pour passer une commande



### 1 - TRANSMISSION

Transmettre la commande par email ou EDI (pas de fax).

Joindre le folio technique pour les centrales de traitement d'air ou tout document technique permettant la validation de la commande.



### 2 - DÉLAI

Préciser le délai souhaité.

- Livraison à J+5 en standard selon département (supérieur pour certains départements).
- Livraison possible en express suivant notre barème au catalogue.
- Prestations logistiques proposées au catalogue.



### 3 - CONDITION DE PRIX

Préciser la condition de prix.

- N° Offre de prix
- N° de Marché / CSL / CSI
- N° de Promotion



### 4 - INFORMATION DE LIVRAISON

Préciser les données de livraison.

- Adresse de livraison.
- Nom du contact et son n° de téléphone.



### 5 - MODIFICATIONS

Renvoyer un bon de commande modifié pour tout changement.

- Prendre connaissance de l'AR de commande.
- Mettre à jour la commande conformément à cet AR en cas d'écart prix ou renvoyer la bonne condition.
- Mettre à jour la commande pour tout changement de référence.



Votre confort  
est *essentiel* .



**Impact environnemental, efficacité énergétique,** disponibilité des énergies, qualité d'air intérieur : aujourd'hui nos choix en matière de **chauffage, eau chaude, climatisation** et **ventilation** soulèvent bien plus de questions qu'hier.

**Atlantic apporte une réponse de sérénité globale** qui va bien au-delà de la **fiabilité** de ses produits, parce que notre responsabilité est de concevoir et de produire des produits et des services qui permettent à chacun de bénéficier, en toute sérénité, de la **solution** de confort thermique la plus **pertinente** et la plus **éco-performante**.

# Vous garantir chaque jour le meilleur aussi.



## UNE MARQUE 100 % DEDIEE AUX PROFESSIONNELS

- **La mise en avant de la qualité de conseil et de l'expertise des professionnels**
- Un service de mise en relation avec les particuliers qui ont un projet



## MARQUE FRANÇAISE DEPUIS PLUS DE 50 ANS

- Entreprise familiale, **fondée en 1968 à la Roche-sur-Yon** (Vendée)
- Premier fabricant français de solutions de confort thermique
- **4000 collaborateurs** et **13 usines en France**
- Une majorité des produits fabriqués en France



## DES SOLUTIONS MULTI-ÉNERGIES PLUS RESPECTUEUSES DE L'ENVIRONNEMENT

- Des **solutions éco-performantes** grâce à nos technologies hybrides
- Et des solutions pour répondre à tous les besoins avec **l'offre la plus large de confort thermique**



## L'INNOVATION POUR TOUS

- **250 personnes en R&D**
- Plus de **100 brevets techniques** déjà déposés
- Co-conception de produits avec les professionnels
- **Logiciel de dimensionnement PROJIPAC** pour accompagner les pros (54 000 études/an)
- Technologie brevetée et unique de **l'échangeur coaxial** pour la pompe à chaleur



## DES SERVICES SUR-MESURE

- Des **services avant-vente** et **après-vente** en France, avec **plus de 330 conseillers techniques**
- La Garantie Express : **livraison gratuite et en 24H** de vos pièces de rechange sous garantie
- Des formations pratiques Atlantic (9 centres en France) et des programmes de e-learning
- **Service de diagnostic téléphonique** partagé
- **Appli Atlantic Services Pro** (mise en service rapide, notices, éclatés, commande de pièces de rechange)
- **Équipe d'intervention terrain** pour les mises en service PAC et chaudières

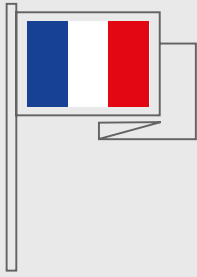

# Marque française depuis plus de 50 ans

Nos produits  
sont fabriqués  
sur le territoire  
français dans l'un  
de nos 13 sites de  
production.

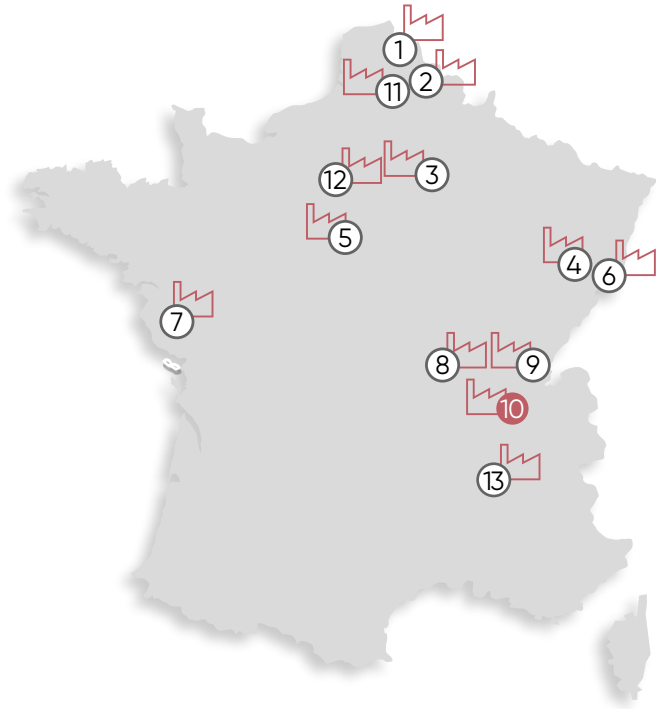

- ① **Merville (59)**  
Chaudières domestiques,  
pompes à chaleur,  
solutions hybrides
- ② **Cauroir (59)**  
Chaudières collectives  
grosses puissances, ballons
- ③ **Aulnay-sous-Bois (93)**  
Préparateurs d'ECS,  
Équipements de chaufferie,  
ECS thermodynamique  
collectif
- ④ **Fontaine (90)**  
Chauffe-eau électriques,  
solaires et thermodynamiques
- ⑤ **Saint-Jean-de-la-Ruelle (45)**  
Chauffages électriques
- ⑥ **Saint-Louis (68)**  
Chauffe-eau électriques
- ⑦ **La Roche-sur-Yon (85)**  
Chauffages électriques,  
sèche-serviettes,  
chauffe-eau électriques  
et thermodynamiques,  
câbles chauffants,  
régulations électroniques  
et gestion d'énergie
- ⑧ **Pont-de-Vaux (01)**  
Chaudières collectives  
moyennes puissances
- ⑨ **Boz (01)**  
Chaudières collectives  
moyennes puissances
- ⑩ **Mezrieu (69)**  
Climatisation et ventilation  
domestique et tertiaire,  
protection incendie
- ⑪ **Billy-Berclau (62)**  
Pompes à chaleur,  
chaudières murales  
domestiques
- ⑫ **Trappes (78)**  
Modules hydrauliques  
préfabriqués
- ⑬ **Vinay (38)**  
Thermostats pour les  
chauffe-eau électriques

## Un partenariat fort avec Fujitsu

**+30 ans** de partenariat avec Fujitsu, un fabricant japonais mondialement reconnu pour la qualité et la fiabilité de ses produits de climatisation et de VRF.

**9 centres** d'essais et R&D intégrés qui permettent des tests rigoureux sur les produits et qui sont certifiés ISO 9001 pour la qualité et ISO 14001 pour l'environnement.

**+1 000 000** d'unités extérieures commercialisées en France.

### Nos échanges avec Fujitsu

Les équipes Fujitsu participent à des journées installateurs ou bureaux d'études en France afin de continuer à proposer des produits adaptés au marché français et répondre à la demande spécifique de notre marché.





## 10 Meyzieu (69)

### Une marque au service de ses clients

600 collaborateurs à votre service

1 usine de ventilation en France (69)

1 accompagnement national de proximité

48 ingénieurs et techniciens qui développent et conçoivent les produits de demain, mettant nos clients au cœur de l'innovation.



L'innovation est un axe fort de développement au sein d'Atlantic. Nous nous engageons au quotidien à mettre en œuvre les meilleures solutions de demain pour apporter toujours plus de sérénité à nos clients.

**4%**  
du CA dédié  
à l'innovation

### Nos leviers d'innovation

- Une **présence commerciale forte** sur l'ensemble des projets qui nous permet **une vraie connaissance** de nos partenaires/clients, qu'ils soient maîtres d'ouvrage, bureaux d'études, distributeurs, installateurs ou encore exploitants,
- Une démarche d'innovation orientée autour de **l'expérience utilisateur**,
- Un **centre de recherche** pour simuler le fonctionnement de nos produits dans des scénarios de vie réalistes,
- Des **experts R&D** sur les métiers de l'aéraulique, de la qualité d'air intérieur et du confort thermique,
- Un **laboratoire acoustique et climatique** dans notre usine de ventilation de Meyzieu (69),
- Un **laboratoire aéraulique, thermique et traitement de l'air** dédié aux produits du pôle.

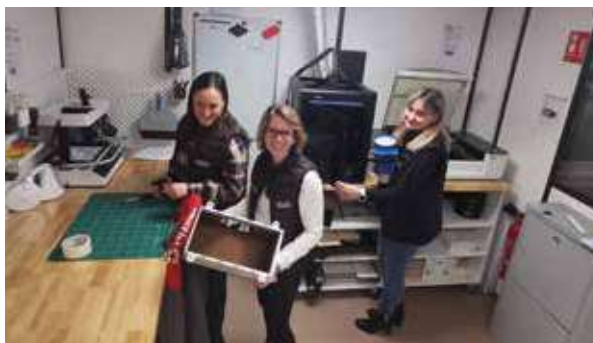

**130** brevets techniques en cours  
déposés en France et en Europe en 2021

### LABORATOIRE ACOUSTIQUE ET CLIMATIQUE

La construction du Laboratoire Acoustique et Climatique marque la volonté du Groupe Atlantic d'améliorer significativement l'acoustique de nos produits.

Celui-ci permet en effet de réaliser des essais acoustiques en conditions climatiques sur l'ensemble des produits domestiques du Groupe Atlantic, ainsi que des essais thermiques sur les pompes à chaleur.



# Logement individuel

NEUF

## VENTILER



Bouche hygro-réglable  
**BH**  
p. 144



Chaque-eau thermodynamique  
individuel sur air extrait  
**Aquacosy AV**  
p. 178

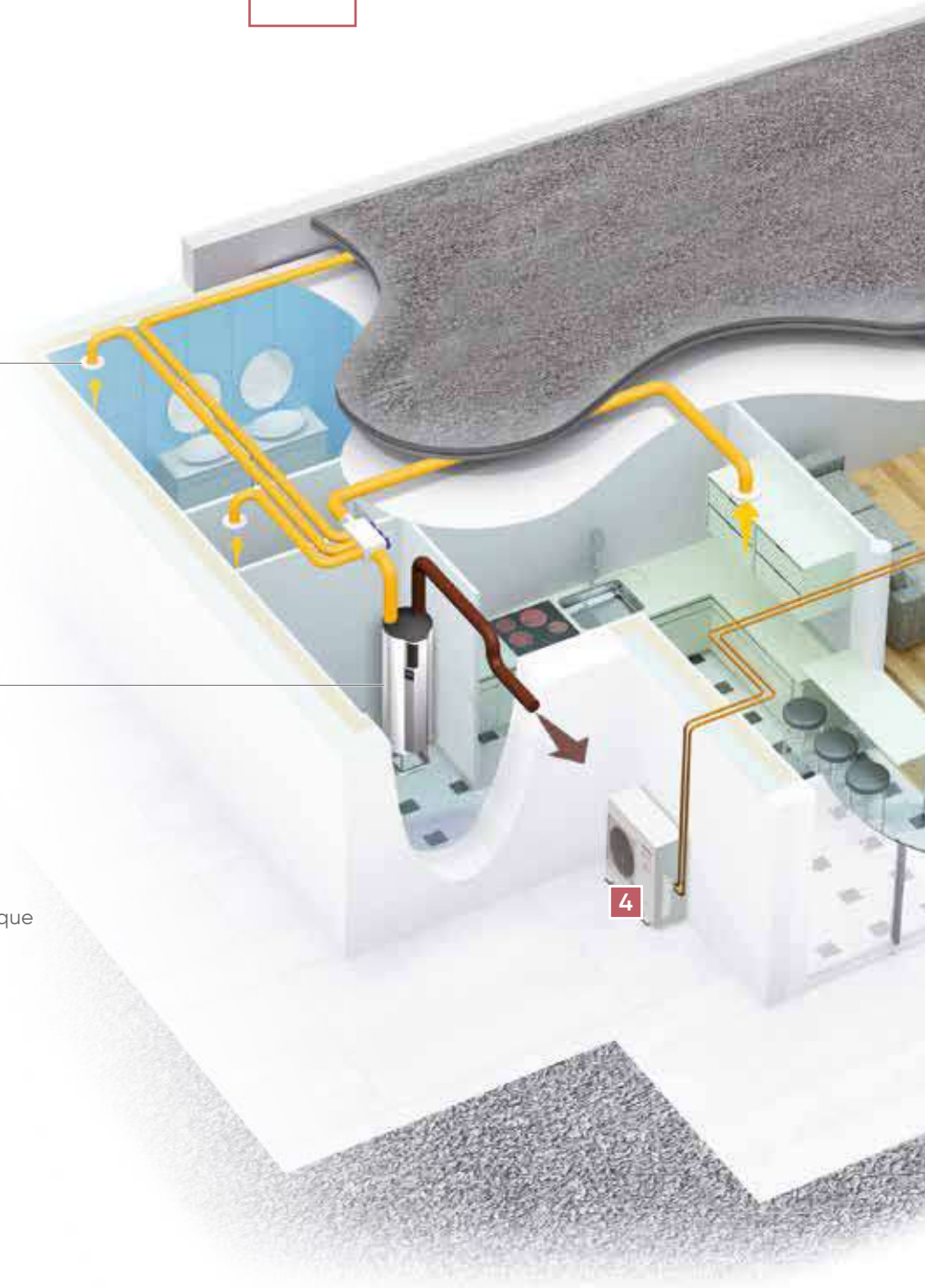

## Autres produits



**1** Diffuseur à fentes  
**LSD**  
p. 543

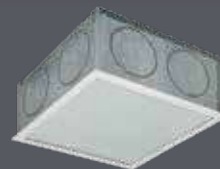

**2** Ensemble de reprise  
**ER 25/60**  
p. 821

## CLIMATISER



Système de zoning pour gainables monosplits

### Solution Shogun

p.790

-  Air rejeté
-  Air neuf
-  Soufflage air neuf
-  Air repris



**3** Entrées d'air  
**EA/EH**  
p. 148



**4** Unité extérieure  
**gainable**  
p. 804

# Logement individuel

RÉNO

## CLIMATISER



Mural  
**Zenkeo Initiale**  
p. 748



Multi-splits  
**Tri-splits**  
p. 746



## Autres produits



1 Caïsson de distribution plat  
**CDP 6x75**  
p. 154

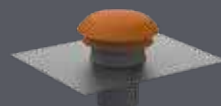

2 Chapeau de toiture  
**CPR**  
p. 167



## VENTILER



Centrale double flux  
**Optimocosity HR Plus**  
p. 140



Bouche fixe universelle  
**Line**  
p. 146

-  Air rejeté
-  Air neuf
-  Soufflage air neuf
-  Air repris



**3** Prise d'air  
**ME INOX**  
p. 167



**4** Double flux individuel  
**Mono DF LT**  
p. 105

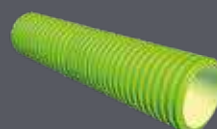

**5** Réseaux de VMC  
**Clip & Go**  
p. 153

# Logement collectif

NEUF

## VENTILER

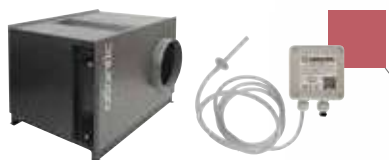

Caisson d'extraction SF C4 avec solution de télémaintenance

**Cosmos** p. 194 **Vigiventil** p. 210



Chauffe-eau thermodynamique individuel sur air extrait

**Aquacosy SV** p. 180



Volet de désenfumage habitat

**Velyo H** p. 624



Ventilateur axial de désenfumage et coffret de commande  
p. 672



## Autres produits



**1** Bouche hygro-réglable  
**BH**  
p. 218







**2** Unité extérieure gainable  
p. 802

# CLIMATISER



Système de zoning pour gainables monosplits  
**Solution Shogun**  
p.790



-  Air rejeté
-  Air neuf
-  Soufflage air neuf
-  Air repris

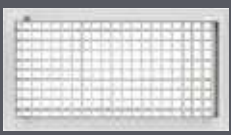

**3** Grille de soufflage double déflexion  
**GDD**  
p. 516

# Lycée

NEUF

RÉNO

## VENTILER

N  
NOUVEAU



Centrale de récupération d'énergie à échangeur rotatif  
**Serencio R**  
p. 372

N  
NOUVEAU



Centrale de traitement de l'air  
**Ultimio XL2**  
p. 388

N  
NOUVEAU



Double flux décentralisée  
**Nova**  
et sonde CO<sub>2</sub> murale  
p. 358



## Autres produits



1 Caisson d'extraction simple flux C4  
**Copernic H PCI**  
p. 252



2 Diffuseur d'air circulaire  
**DAC-FP**  
p. 560



## CLIMATISER



Groupe VRF  
**MINI VRF-4**  
p. 916



**Mural compact**  
p. 936

-  Air rejeté
-  Air neuf
-  Soufflage air neuf
-  Air repris

# Cabinet médical

NEUF

## CLIMATISER



Multi-splits  
**5 postes**  
p. 728



Mural  
**Takao M2 Confort**  
p. 732

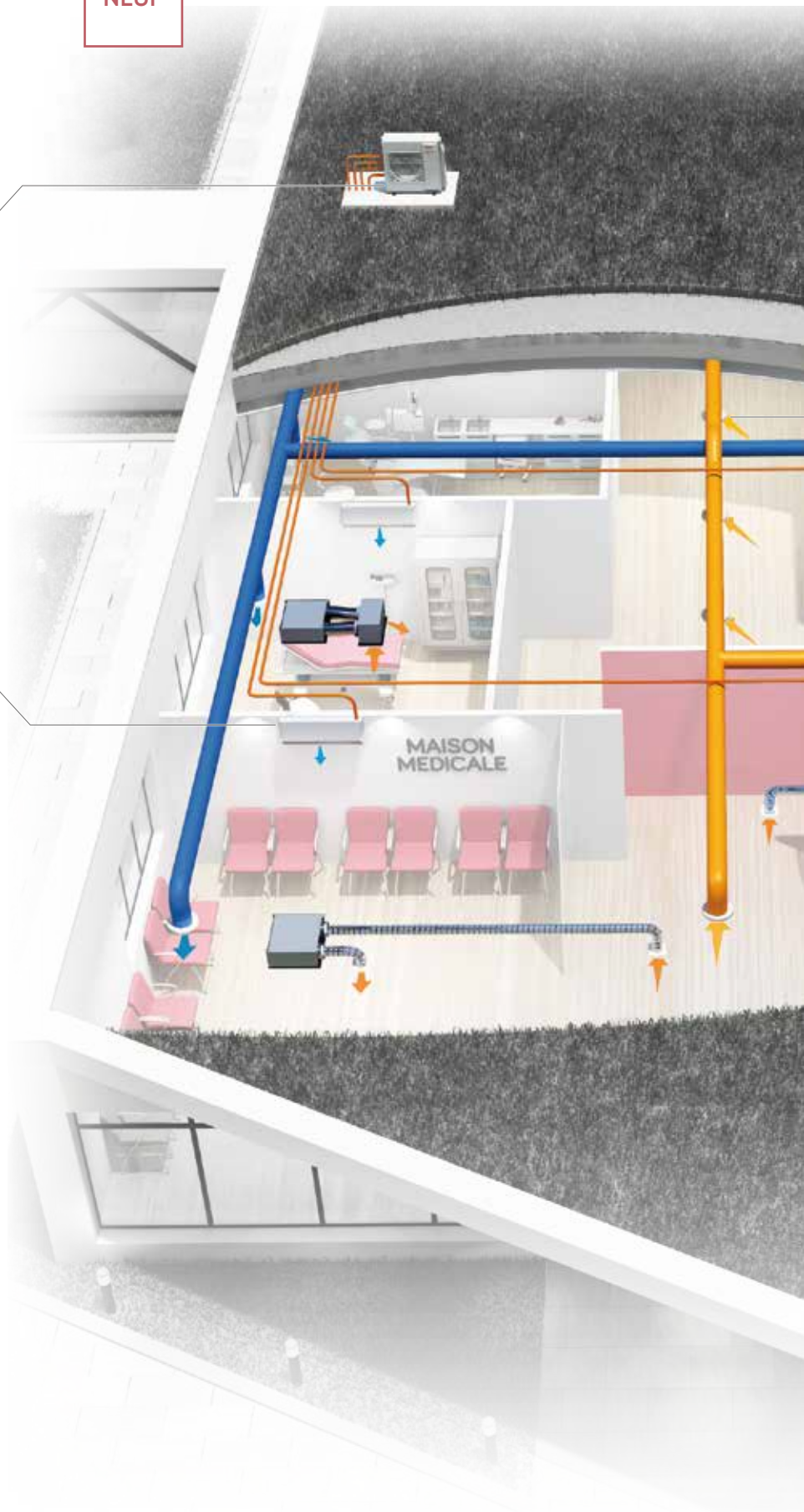

## VENTILER



Bouche d'extraction et d'insufflation orientable  
**Line<sup>4</sup>**  
p. 496



Épurateur d'air  
**Novengo**  
p. 424

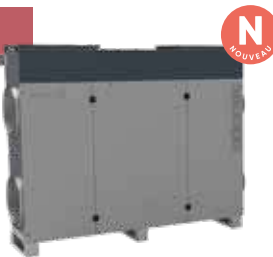

Centrale de récupération d'énergie à échangeur contre-courant  
**Serencio P Switch**  
p. 328

-  Air rejeté
-  Air neuf
-  Soufflage air neuf
-  Air repris

# Hôtel

NEUF

## VENTILER

N  
NOUVEAU



Épurateur d'air  
**Novabso**  
p. 425



Diffuseur à jet hélicoïdale  
**Play**  
p. 573



Centrale de récupération  
d'énergie à échangeur  
à contre-courant  
**Serencio P**  
p. 304



## Autres produits



1 Centrale de récupération d'énergie  
à échangeur à contre-courant  
**Duotech C4**  
p. 342



2 Bouche d'extraction et d'insufflation  
orientable **Line4** - p. 496  
et régulateur **MAR** - p. 462

# CLIMATISER

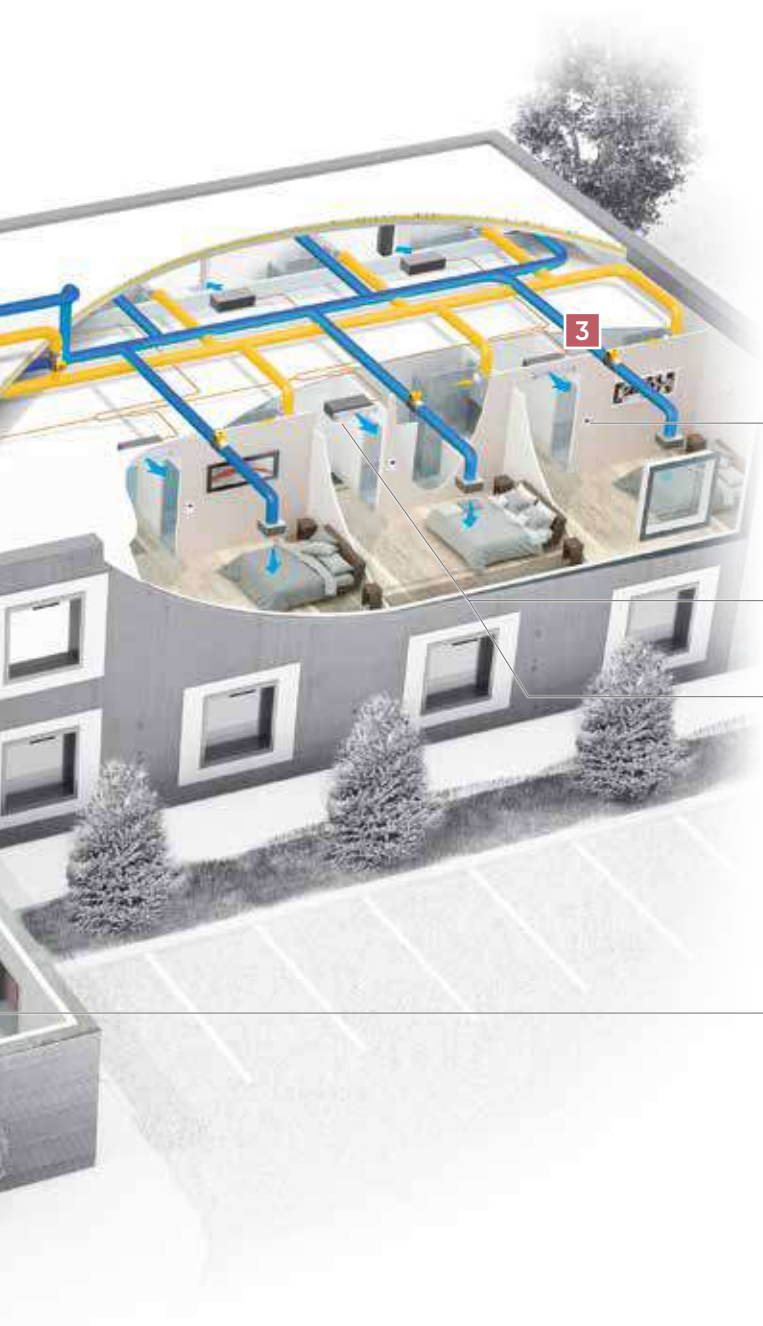

## PACK HÔTEL



Télécommande simplifiée

p. 967



Grille intelligente

p. 968



Micro-gainable

p. 945



Télécommande centralisée tactile

p. 964

-  Air rejeté
-  Air neuf
-  Soufflage air neuf
-  Air repris



**3** Clapet coupe-feu **Calysto 3 circulaire**  
p. 613



**4** Groupe VRF **EasyVRF4**  
p. 918



**5** **Cassette 3 voies 3D**  
p. 940

# Concession automobile

NEUF

## CLIMATISER



Cassette compacte 600 x 600  
p. 938



Gainable haute pression  
p. 948



Groupe VRF  
**EasyVRF4**  
p. 918



## Autres produits



1 Bouches tertiaires  
**B-LK et BI-LK**  
p. 502



2 Extracteur individuel  
**Curv Genius**  
p. 98

## VENTILER



Diffuseur d'air grande hauteur  
**AX6**  
p. 574



Centrale de récupération d'énergie  
à échangeur à contre-courant  
**Serencio P UP**  
p. 316

-  Air rejeté
-  Air neuf
-  Soufflage  
air neuf
-  Air repris

# Bureaux

NEUF

## CLIMATISER

N  
NOUVEAU



Groupe VRF  
**VRFMAX4**  
p. 920



Système de zoning pour VRF  
**Solution Osmoz**  
p. 952

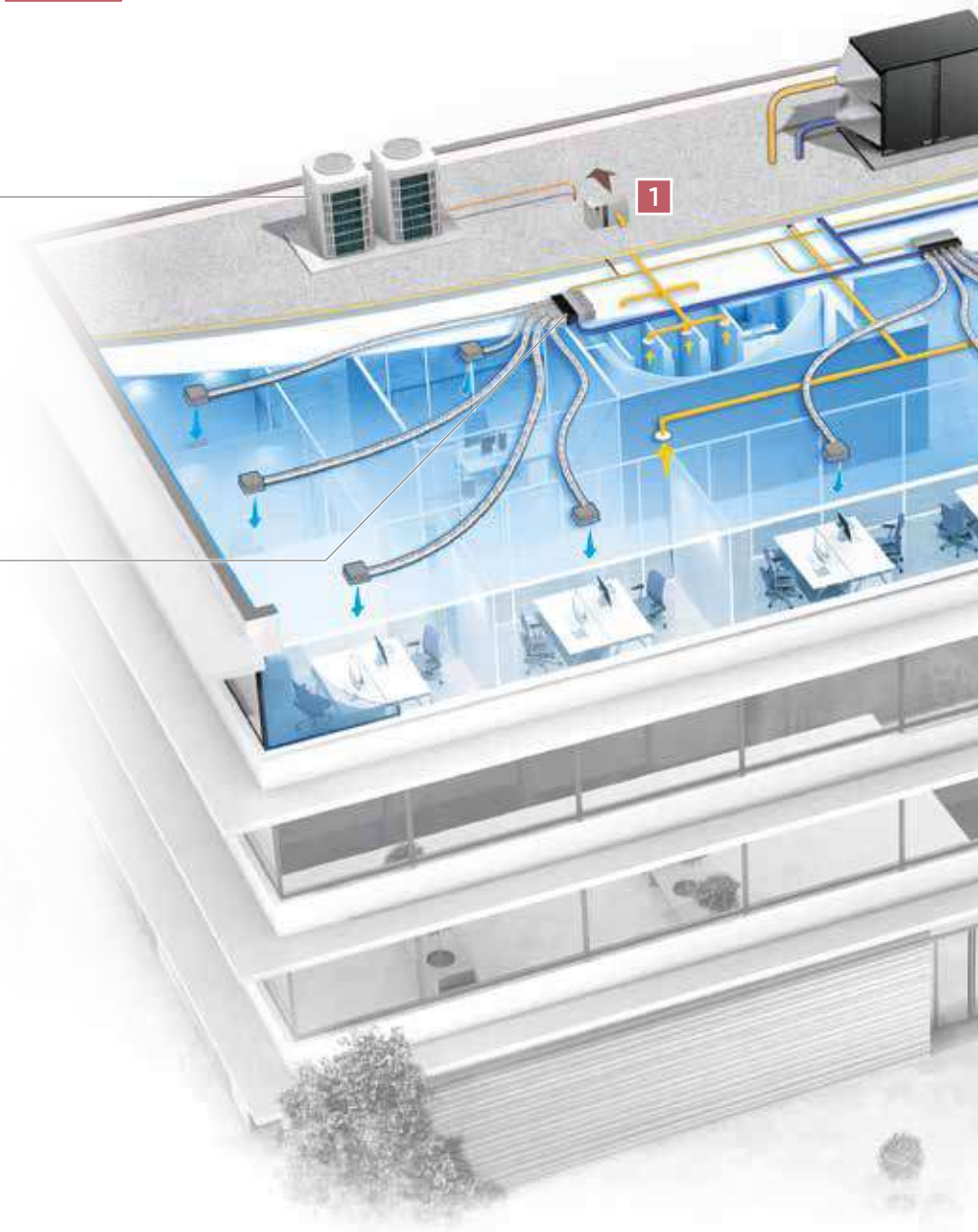

## Autres produits



1 Caisson d'extraction simple flux C4  
**Copernic H PCI**  
p. 252



2 Volet de désenfumage  
**Velyo T**  
p. 634





## VENTILER



Centrale double flux  
**Ultimio XL2** - p. 388



Épurateur d'air  
**Novabso** - p. 425



Diffuseur d'air variable  
**DFH-TWIN** - p. 566



Tourelle centrifuge F400  
**Stelair** - p. 652

- Air rejeté
- Air neuf
- Soufflage air neuf
- Air repris



**3** Ventilateur axial de désenfumage  
p. 672



**4** Cassette 800 x 800  
p. 939

# atlantic **PRO** Services

Un service de pro  
au service des pros.

Chaque jour à vos côtés pour toujours mieux vous satisfaire.

C'est toujours avec la même exigence et le même professionnalisme que nous avons développé notre gamme de services pour vous accompagner et vous simplifier la vie au quotidien. Une offre globale pour répondre toujours plus efficacement à vos attentes et besoins en toute sérénité.

Julie



\* Enquête menée par l'Ifop auprès de 1 343 professionnels interrogés à partir de fichiers fournis par le GROUPE ATLANTIC, du 2 au 26 juin 2020. Produits concernés : radiateurs électriques, sèche-serviettes, ECS, climatisation, ventilation, chaudières collectives.

Avec **Atlantic PRO Services**, bénéficiez tout simplement de l'offre la plus complète et la plus performante du marché. Parce que de vrais professionnels comme nous se doivent d'être aux côtés de vrais professionnels comme vous.

## atlantic **PRO** Business

Vous proposer toutes les solutions pour développer efficacement votre chiffre d'affaires.

p. 26



- > Service Technique avant-vente
- > Outils avant-vente
- > Logiciels de dimensionnement
- > Commandes et livraisons



Vincent et Christophe

- > Assistance téléphonique
- > Assistance en ligne
- > Intervention sur site
- > Engagement 3A

## atlantic **PRO** Assistance

Vous accompagner tout au long de votre projet, grâce à nos techniciens au téléphone, à l'espace SAV ou encore directement sur votre chantier.

p. 30

## atlantic **PRO** Campus

Vous permettre de monter en compétence grâce à des formations techniques, commerciales et qualifiantes adaptées à vos besoins. Dans nos centres de formation ou en digital.

p. 36



Julien et Timothée

- > Formations sur site
- > Formations digitales
- > Guide au choix



## Service technique Avant-Vente

Une équipe technique et commerciale est à votre disposition pour répondre à toutes vos questions et vous aider à construire, dimensionner et chiffrer vos projets.

## DES TECHNICIENS À VOTRE SERVICE



Vous êtes un bureau d'études,  
maître d'ouvrage ou promoteur ?

 **04 72 10 27 87**

(prix d'un appel local)

Vous êtes installateur ou distributeur ?

 **04 72 10 27 70**

(prix d'un appel local)

Du lundi au jeudi de 8h à 12h30 et 13h30 à 18h  
Le vendredi de 8h à 12h30 et de 13h30 à 16h30



Maison individuelle :  
[etude.maison@groupe-atlantic.com](mailto:etude.maison@groupe-atlantic.com)



Logement collectif :  
[etude.collectif@groupe-atlantic.com](mailto:etude.collectif@groupe-atlantic.com)



Application tertiaire :  
[etude.tertiaire@groupe-atlantic.com](mailto:etude.tertiaire@groupe-atlantic.com)

William



### ACCOMPAGNEMENT AU CHOIX DES SOLUTIONS

- Des spécialistes dédiés par type de chantier.
- Des conseils adaptés, des renseignements techniques et des réponses à toutes vos questions.



### TRADUCTION DE VOS BESOINS EN SOLUTIONS ADAPTÉES

- Compréhension de votre projet et de ses spécificités.
- Proposition technique personnalisée et optimisée.
- Juste équilibre technico-économique.



### UN DIMENSIONNEMENT ET UN CHIFFRAGE AU PLUS JUSTE

- Rapports de sélection, folios techniques et schémas d'implantation.
- Elaboration de votre offre de prix.



### ATLANTIC S'ENGAGE AUPRÈS DE SES CLIENTS POUR :

- Mettre à disposition des logiciels pour vous aider à réaliser vos dimensionnements et devis
- Plus de proximité grâce à un interlocuteur dédié
- Proposer une étude de qualité réalisée « sur-mesure » et en conformité avec les réglementations en vigueur
- Un suivi personnalisé et une confidentialité de vos études



# Les outils avant-vente

Les outils et logiciels pour construire dimensionner et chiffrer vos projets.

## Les outils de prescription : BIM et B.A.R.T



### Accès direct à Select Air depuis REVIT

Le logiciel Select Air intègre désormais une fonction plug-in BIM : il vous permet de réaliser facilement la sélection de vos produits sans quitter l'interface REVIT. Ce plug-in couvre tous les marchés (habitat individuel, logement collectif, bâtiment tertiaire). Il est gratuit et simple d'utilisation : il suffit de vous identifier et de le télécharger sur le site de la BIMothèque, en cliquant sur le bouton REVIT.

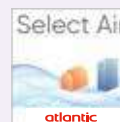

#### + GAIN DE TEMPS

- Sélection de vos produits **directement depuis REVIT**.
- **Conservation de tous les liens** de Select Air (téléchargement CCTP, synthèse, ...).
- **Dimensionnement d'un réseau vertical** simple en logement collectif conformément aux DTU/CPT/ATEC grâce à l'option de positionnement des bouches.



#### + QUALITÉ OPTIMISÉE

- Intégration au fichier RFA des paramètres relatifs au point de sélection (aéraulique, acoustique, puissance, ...).
- Garantie de paramètres fiables : toute modification est prise en compte et possible tout au long de votre projet.

En plus d'un accès direct à Select Air depuis REVIT, le plug-in BIM Groupe Atlantic vous donne également accès aux outils ci-dessous :

- le gabarit aéraulique Atlantic avec les accessoires réseaux aux normes françaises
- l'accès à notre BIMothèque depuis REVIT
- l'outil de gestion des excentriques pour faciliter le tracé des réseaux



## BIMothèque



La bibliothèque des objets BIM des produits Atlantic est disponible sur le site internet [www.bimothèque.com](http://www.bimothèque.com)

Les fichiers sont proposés sous un format zippé comportant le .rfa et les .ifc pour être compatibles avec tous les logiciels BIM du marché.

Retrouvez dans les pages du catalogue, tous nos produits présents dans la BIMothèque grâce au logo.



## B.A.R.T Base Atlantic



Base Atlantic pour les réglementations thermiques et environnementales.



# Des logiciels de dimensionnement

Des logiciels pour vous aider à concevoir et à chiffrer vos projets au plus juste.

## Des logiciels de sélection

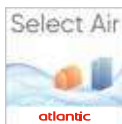

### Select Air

- Sélection de caisson de ventilation en maison individuelle, logement collectif et tertiaire
- Sélection d'extracteurs de désenfumage (toureilles/caissons)
- N** • Sélection de volets de désenfumage (volets/ouvrants)
- N** • Intégration d'un nouveau simulateur CO<sub>2</sub> pour simuler le niveau de CO<sub>2</sub> dans une pièce
- Devis estimatif de la solution complète
- Édition d'un rapport détaillé et configurable
- Mise à disposition de documents techniques
- **Accès direct à Select Air depuis Revit** (voir p. 27)

Vous découvrirez prochainement le nouveau logiciel Select Air Control : logiciel de sélection certifié Eurovent pour les gammes Serencio et Ultimio XL2.



### Select Clim

- Sélection et dimensionnement des murs, consoles compactes, gainables, cassettes, plafonniers pour vos projets en résidentiel et petit tertiaire
- N** • Bilan thermique estimatif
- Mise à disposition de la synthèse et du devis de votre projet



### Rapide Gainable

- Utilitaire pour étude gainable
- Chiffrage estimatif et rapide de vos projets



### CCTP VRF

- Sélection du système VRF
- Édition rapide de votre document CCTP

## Des logiciels de tracé

Leurs atouts : tracé automatique, insertion de plans, édition d'un rapport complet de votre projet.



### Design Simulator

- À partir de votre étude thermique, réalisation de votre dimensionnement d'installation et du schéma frigorifique



### Calc and Design Collectif

- Tracé des réseaux sur plan, sélection de caisson



### Calc and Design Tertiaire

- Tracé des réseaux sur plan, choix des bouches et diffuseurs, sélection de caisson en simple et double flux

En 2022, Atlantic vous proposera un nouveau logiciel regroupant les versions Collectif et Tertiaire du logiciel Calc & Design.



### Air Studio

- Études et tracé des réseaux sur plan pour VMC Pavillonnaire SF, DF et Cethi sur air extrait
- Sélection de caissons SF et DF en maison individuelle
- Chiffrage détaillé de vos projets



Voir la vidéo de présentation du plug-in Select Air - REVIT

## Tableau d'aide à la sélection

LOGICIELS	Maison individuelle	Logement collectif	Tertiaire
DESIGN SIMULATOR			• tracé
SELECT AIR	• sélection	• sélection	• sélection
CCTP VRF			• sélection
RAPID GAINABLE	• sélection		• sélection
SELECT CLIM	• sélection		• sélection

LOGICIELS	Maison individuelle	Logement collectif	Tertiaire
CALC AND DESIGN COLLECTIF		• tracé	
CALC AND DESIGN TERTIAIRE			• tracé
AIR STUDIO	• tracé		



## SELECT CLIM : LOGICIEL DE SELECTION CLIMATISATION

Ce nouveau logiciel permettra de traiter les projets en climatisation pour les projets en résidentiel et petit-tertiaire. Il intégrera notamment les fonctionnalités du logiciel Rapid Gainable.

### + COMPLET

- Bilan thermique estimatif et dimensionnement
- Sélection produits catalogue
- Synthèse et devis (PDF)

### + INTUITIF

- Interface simple et ergonomique
- Aide à la sélection en quelques clics

### + ACCESSIBLE

- Gratuit
- Disponible sur ordinateur et tablette
- Connexion facilitée



# Commandes et livraisons

L'équipe Administration des Ventes vous assure un traitement rapide et professionnel de vos commandes.

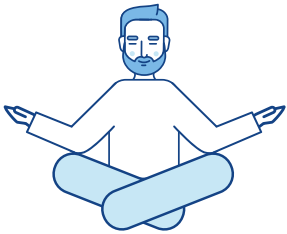

**+ DE SÉRÉNITÉ**  
Un suivi personnalisé de vos demandes



**+ D'EFFICACITÉ**  
Un service de 40 personnes dédiées



**+ DE SIMPLICITÉ**  
Un assistant commercial à votre service de la prise en charge de votre commande jusqu'à la livraison finale



Julie

Contactez le service commandes et livraisons :

Du lundi au jeudi, de 8h à 12h30 et de 13h30 à 18h.  
Le vendredi, de 8h à 12h30 et de 13h30 à 16h30.

Retrouvez les coordonnées de votre contact régional en p.3

Services associés

## Frais de livraison



Lorsque votre commande n'atteint pas le franco, les frais de port sont calculés en fonction du montant net €HT de votre commande (voir CGV en fin de catalogue).

**Le minimum de facturation est fixé à 100 € HT :** pour toute commande d'un montant inférieur, il sera facturé 15 € HT pour frais, en plus des frais de port.

**Barème pour la livraison standard :** pour un produit disponible, livraison en journée en semi-remorque dans un délai de 3 à 5 jours suivant département.

### France continentale

(hors zones montagneuses, îles, Corse) :

- de 0 à 299,99 € : **30,00 €**
- de 300 à 549,99 € : **40,00 €**
- de 550 à 699,99 € : **50,00 €**
- de 700 à 1200 € : **60,00 €**

### Corse :

- de 0 à 299,99 € : **50,00 €**
- de 300 à 549,99 € : **60,00 €**
- de 550 à 699,99 € : **70,00 €**
- de 700 à 1200,00 € : **80,00 €**
- de 1201 à 2000 € : **90,00 €**

## Prestations particulières



### Livraisons express<sup>(1)</sup>

Votre commande transmise **avant 11 h**, mentionnant **"EXPRESS"** sera livrée le lendemain.

#### Service payant :

consultez votre assistant(e) à l'Administration des Ventes. Voir p. 3

(1) Certaines communes ne sont pas couvertes par cette prestation : nous consulter.



### Livraisons spécifiques et sur chantier

Pour répondre à vos besoins en termes de livraison, nous vous proposons les prestations logistiques. Une participation forfaitaire vous sera facturée (quel que soit le montant de la commande : voir CGV en fin de catalogue).

RÉF.	PRESTATION*	PARTICIPATION
900938	Camion avec hayon	50 € HT
900949	Livraison à jour fixe	50 € HT
900950	Livraison camion 20 m <sup>3</sup>	50 € HT
900951	Livraison multi-points	50 € HT
900952	Mise en cadre des gaines	Forfait 150 € HT
900953	Service livraison (grue, moyen de levage, autres demandes)	Sur chiffrage
900975	Livraison plage horaire 2 h	50 € HT
900974	Livraison camion porteur	50 € HT

\* Possible uniquement en affrètement (volume au-delà de 4 palettes et 19 gaines)



**Notre vocation :** vous accompagner tout au long de la durée de vie de votre installation en vous apportant une aide adaptée à vos besoins.

**AU TÉLÉPHONE**



**EN LIGNE**



**SUR SITE**



Vincent et Christophe

**Assistance téléphonique**



**+ DE DISPONIBILITÉ**

Un plateau de **80** collaborateurs pour vous accompagner



**+ D'EFFICACITÉ**

Taux de prise d'appel au-dessus de la moyenne du marché



**+ DE RAPIDITÉ**

Vos pièces expédiées en 24h

Une question technique concernant nos produits

- + MISE EN SERVICE
- + SÉLECTION DE PIÈCES DE RECHANGE
- + DIAGNOSTIC
- + BESOIN DE FAIRE INTERVENIR UN TECHNICIEN EXPERT SUR VOS CHANTIERS
- + DÉPANNAGE
- + CONTRAT DE SERVICE
- + GESTION DES GARANTIES ET DES RETOURS

Contactez notre assistance technique, devant le produit, en vous munissant de la référence et du n° de série de l'appareil.

Vous pourrez partager vos questionnements avec nos experts basés en France sur notre site industriel de Meyzieu.

Contactez nous au



**04 72 10 27 50**

(prix d'un appel local)

Du lundi au vendredi de 8h à 12h30 et de 13h30 à 18h



**PROFITEZ D'UNE ASSISTANCE SUR-MESURE GRÂCE À LA VISIO-ASSISTANCE ATLANTIC !**

Notre technicien vous accompagne lors de votre intervention grâce à l'appel vidéo pour plus d'efficacité et de précision.



# Assistance en ligne Espace SAV

Accédez à tout le contenu dont vous avez besoin, où que vous soyez et à tout instant



## + RAPIDE

Commandez vos pièces détachées en 3 clics



## + SIMPLE

Gérez vos garanties directement en ligne



## + PRATIQUE

Tutoriels vidéo, documentations techniques, vues éclatées, livrets techniques, fiches de dépannage... Tout en un clic



Émilie

[www.atlantic-pros.fr](http://www.atlantic-pros.fr)  
rubrique « Espace SAV »

Pour accéder à votre espace SAV, munissez-vous :

- > De votre identifiant (N° de SIRET)
- > De votre mot de passe

Services associés

ACCÈS AU CONTENUS	POUR TOUS accès libre	ACCÈS AVEC IDENTIFIANT accès logué	CLIENT EN COMPTE logué avec un compte client
<b>PIÈCES DÉTACHÉES</b>			
Vues éclatées des produits	✓	✓	✓
Photos des pièces	✓	✓	✓
Disponibilité de la pièce en temps réel	✓	✓	✓
Prix public		✓	✓
Prix remisés (en fonction du contrat)			✓
Commande de pièces franco de port		✓ paiement CB	✓ paiement en compte
Historique des commandes		✓	✓
<b>INFORMATIONS TECHNIQUES</b>			
Toutes les notices	✓	✓	✓
Tutoriels vidéos (paramétrage, dépannage et installation)	✓	✓	✓
Conseils et astuces de dépannage	✓	✓	✓
Livret de dépannage et codes erreurs		✓	✓
<b>GARANTIES</b>			
Gestion des demandes de garanties			✓

## Les + Atlantic



L'application  
**ATLANTIC  
SERVICES PRO**  
pour les professionnels

**Vous pourrez accéder aux :**

- Vues éclatées
- Documentations techniques
- Gestion des pièces détachées
- Codes erreur
- Gestion d'un parc machine
- Contacts SAV

À télécharger librement sur :



Retrouvez tous nos tutoriels vidéos d'aide au dépannage, à la mise en service... en flashant ce QR Code.



Abonnez-vous à la chaîne YouTube  
**SAV Atlantic Climatisation et Ventilation**

# Intervention sur site

Faire appel à nos partenaires Atlantic sur vos chantiers, c'est l'assurance d'une prestation de qualité, un gage de sérénité.



+ de

**350**

**SAV agréés**  
formés sur nos  
produits

## Pourquoi choisir notre accompagnement ?

- > Des équipes formées dans nos centres de formation, spécialistes de nos produits
- > Une extension qui porte la garantie à 3 ans pièces, 5 ans compresseur et 1 an main d'œuvre et déplacements<sup>(1)(2)</sup>
- > Un atout pour vos chantiers : mises en service, assistances sur site, entretiens, dépannages...

## Besoin d'un SAV agréé pour une mise en service, un entretien, un dépannage ?

### Pour les produits résidentiels

- Les monosplits et multi-splits
- Les gainables et solution Shogun
- Les chauffe-eau thermodynamiques sur air extrait avec ventilateur
- Mise en service VMC DF pavillonnaire sauf Pack Double Zen

Contactez un de nos 350 SAV agréés  
[www.atlantic-pros.fr/rubrique "le SAV"](http://www.atlantic-pros.fr/rubrique%20le%20SAV)

Ou par téléphone



**04 72 10 27 79**

(prix d'un appel local)

Du lundi au vendredi de 8h à 12h30 et de 13h30 à 18h

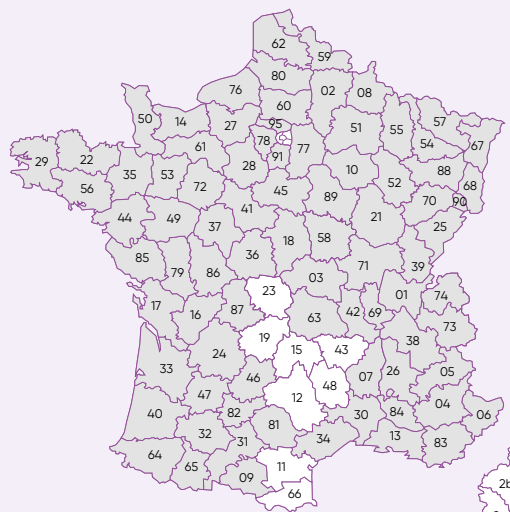

■ Départements couverts par le SITC pour les prestations sur les produits domestiques

### Pour les produits collectifs et tertiaires

- Les systèmes VRF
- Les ventilations collectives et tertiaires
- Les centrales de traitement d'air
- Les chauffe-eau thermodynamiques sur air extrait avec ventilateur
- Mise en service Pack Double Zen et dépannage VMC DF pavillonnaire

Pour nous contacter

[sav-intervention-climventil@groupe-atlantic.com](mailto:sav-intervention-climventil@groupe-atlantic.com)

Ou par téléphone



**04 72 10 27 50**

(prix d'un appel local)

Du lundi au vendredi de 8h à 12h30 et de 13h30 à 18h

(1) Extension de la garantie à 3 ans pièces et 1 an main d'œuvre si la mise en service est effectuée par un SAV agréé ou par un technicien agréé Atlantic dans les 6 mois maximum à compter de la date de facturation du matériel par Atlantic.

(2) L'extension de la garantie à 5 ans compresseur et 1 an main d'œuvre est applicable uniquement si un contrat d'entretien est souscrit annuellement depuis la mise en service auprès d'un installateur professionnel agréé ou qualifié.



# Garantie express pièces

Pour dépanner vos clients en 24h chrono

Pour tout produit sous garantie dépannez votre client rapidement, sans démarche administrative.



## + FIABLE

Les pièces Atlantic sont certifiées et homologuées par nos usines de production. Elles sont garanties 1 an après la date d'achat.



## + DURABLE

Les pièces Atlantic préservent les performances et les caractéristiques initiales de l'appareil. Elles prolongent la durée de vie du produit. Elles préservent la garantie constructeur de nos produits.



## + TRANQUILLE

Elles sont stockées à minima pour une durée de 10 ans après l'arrêt de la fabrication de l'appareil.



Julien



# VOS PIÈCES LIVRÉES EN 24H<sup>(2)</sup>

## Comment bénéficier de ce service

### 1 Diagnostic téléphonique partagé<sup>(1)</sup>

**Devant le produit**, contactez notre assistance technique avec le numéro de série et code du produit et partagez le diagnostic de panne avec notre expert basé en France sur notre site industriel de Meyzieu.

### 2 Livraison gratuite en 24h<sup>(2)</sup>

La pièce, qui doit être remplacée, vous est expédiée gratuitement et sans formalité administrative, **en 24h chrono** à l'adresse de votre choix.

### 3 Retour gratuit<sup>(3)</sup>

Après remplacement de la pièce, utilisez l'étiquette pré-affranchie pour nous retourner la pièce défectueuse pour expertise. **Contribuez ainsi à l'amélioration permanente de la qualité de nos produits !**

## Pour nous contacter



**04 72 10 27 50**

(prix d'un appel local)

Du lundi au vendredi de 8h à 12h30 et 13h30 à 18h



## Votre produit est hors garantie :

Rapprochez-vous de votre distributeur pour commander votre pièce.

(1) Centre d'appels basé sur nos sites en France, au plus près des produits.

(2) Pour tout appel passé avant 15 h : la ou les pièces sont expédiées en 24h chrono en semaine et en France métropolitaine (pas d'expéditions week-ends et jours fériés).

(3) L'étiquette Retour Colissimo permet de retourner un colis sans régler l'affranchissement. Pour cela, 3 solutions :  
- déposer le colis à La Poste (colis < 30 kg)  
- chez un commerçant du réseau La Poste (colis < 20kg), liste des points de vente sur [www.laposte.fr/retour](http://www.laposte.fr/retour)  
- dans votre boîte aux lettres avant 8h00 du matin.

Faire une demande sur [www.laposte.fr/retourbal](http://www.laposte.fr/retourbal)

## Logiciel Air Studio

La conformité  
en toute sérénité



Accompagnement pour une installation  
conforme en VMC pavillonnaire

- Fiabilisation des installations
- Rapidité dans le chiffrage d'un chantier
- Simplicité d'utilisation

DÉTAILS LOGICIEL p. 118

**GARANTIE  
ACCOMPAGNÉE  
10 ANS**

# L'engagement 3A

Atlantic s'engage à vos côtés avec une offre unique sur le marché !

## Contenu de l'offre

- Extension de garantie exclusive à 10 ans sur les pièces (hors consommables)
- Un programme de visites aux étapes clé de la vie des installations de climatisation et ventilation
- Envoi d'un rapport exhaustif de suivi de l'état de l'installation



**ANTICIPER**  
pour assurer la performance

**ACCOMPAGNER**  
pour pérenniser l'installation

**AMÉLIORER**  
votre tranquillité par le suivi et le conseil

## Le suivi de votre installation



## Gammes de produits concernés



## Enregistrez votre garantie !

Vous venez de commander un produit bénéficiant d'une extension de garantie ?

- Enregistrez votre extension de garantie en ligne : Formulaire disponible sur le site [www.atlantic-pros.fr](http://www.atlantic-pros.fr), rubrique « Services pros ».
- Contactez l'assistance téléphonique pour planifier la mise en service en précisant que le produit bénéficie d'une extension de garantie à 10 ans.

Contactez nous au



**04 72 10 27 50**

(prix d'un appel local)

Du lundi au vendredi de 8h à 12h30 et de 13h30 à 18h

# Les formations pratiques

Des formations au plus proche de votre quotidien pour gagner en efficacité.

## Pourquoi se former ?



POUR GAGNER  
DU TEMPS



POUR VOUS  
QUALIFIER



POUR BOOSTER  
VOS VENTES



Julien & Timothée



### PRISE EN CHARGE DE VOTRE FORMATION

Les formations dispensées par notre organisme peuvent faire l'objet d'une demande de prise en charge totale ou partielle auprès de votre OPCA (Opérateur de Compétences).

### Les + Atlantic

- Produits en fonctionnement
- Manipulation par petits groupes
- Bancs de test et simulation de pannes
- Formateurs experts issus du terrain



### COMMENT S'INSCRIRE ET PLANIFIER VOTRE FORMATION ?

- **En ligne :** [www.atlantic-pros.fr](http://www.atlantic-pros.fr)  
Rubrique Formation
- **Par téléphone :** **04 72 10 27 69**  
(prix d'un appel local)
- **Par courrier :** Bulletin d'inscription rempli accompagné du règlement à envoyer à :  
**CESC Service Formation**  
**13 boulevard Monge - 69330 Meyzieu**



# Les formations digitales

Développez vos compétences à votre rythme, où que vous soyez.

Bénéficiez de modules de formation en ligne, rejoignez la communauté des experts et échangez directement avec eux.

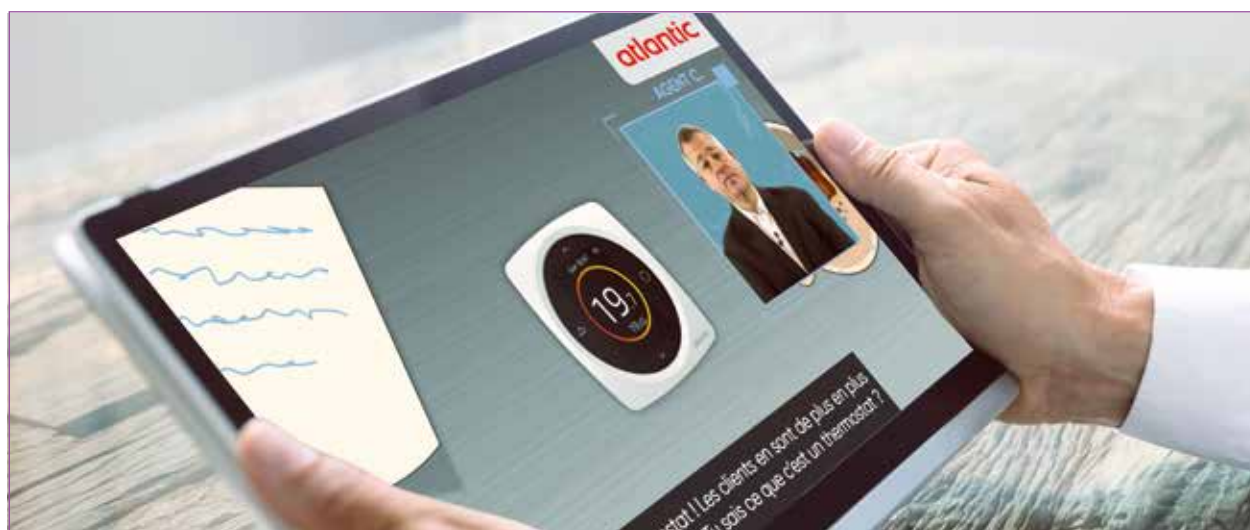

## Les formations en ligne Atlantic, c'est :

- > **Des modules courts et ludiques**, disponibles sur tous supports.
- > **Un accompagnement personnalisé**, avec la possibilité de poser des questions.
- > **Un espace personnel**, où retrouver votre historique et toutes vos actualités métier.
- > **Un gain de temps.** Pas la peine de se déplacer jusqu'à un centre de formation.
- > **Selon vos disponibilités.** Le bon moment, c'est quand vous avez un moment.



**3** formules adaptées à vos disponibilités, votre environnement et votre profil.



### FORMULE LIBERTÉ

Modules de formation en ligne à faire en toute autonomie sur une plateforme dédiée.

À suivre seul.  
2 à 3 heures.



### CLASSE VIRTUELLE

Des sessions en ligne et en direct avec un formateur expert qui répond à toutes vos questions.

8 stagiaires maximum.  
1 à 2 heures.



### FORMULE COACHING

Un accompagnement individualisé sur la durée, à travers un parcours composé de :

- **classes virtuelles**, animées en ligne et en direct par un formateur expert.
- **TP** (travaux pratiques), pour ancrer vos connaissances.

8 stagiaires maximum.  
4 à 6 heures.



# Guide au choix

Mieux vous guider dans le choix de votre formation en fonction de votre besoin.

## Marchés résidentiel et petit tertiaire

	Sélectionner et argumenter	Dimensionner	Installer et préparer la mise en service	Mettre en service	Entretien	Dépanner
<b>CLIMATISATION SPLIT</b> 	<b>CLM 1-01</b> Dimensionner et sélectionner une climatisation réversible 		<b>CLM 1-13</b> Installer et préparer la mise en service d'une climatisation réversible	<b>PARCOURS ATTESTATION D'APTITUDE CAT I</b>	<b>CLM 1-10</b> Entretien une climatisation réversible	<b>CLM 1-06</b> Dépanner une climatisation réversible
<b>CLIMATISATION GAINABLE ET MULTI-ZONES</b> 	<b>CLM 1-15</b> Dimensionner, sélectionner et installer une climatisation gainable mono et multi-zones			<b>CLM 1-16</b> Installer et mettre en service un Shogun		<b>CLM 1-07</b> Perfectionner ses paramétrages sur gainable et Shogun
<b>VENTILATION DOMESTIQUE</b> 	<b>VNT 8-02</b> Tout savoir sur la ventilation hygro en maison individuelle 	<b>VNT 1-04</b> Mettre en service et paramétrer une installation double flux <b>VNT 1-10</b> Utiliser le logiciel Air Studio	<b>VNT 1-09</b> Installer, mettre en service et entretenir un Aquacosy AV			
<b>VENTILATION TERTIAIRE</b> 	<b>VNT 2-03</b> Dimensionner et proposer des systèmes de ventilation en tertiaire <b>VNT 2-11</b> Utiliser le logiciel Calc & Design en ventilation tertiaire	<b>VNT 2-05</b> Installer, mettre en service et entretenir des centrales double flux tertiaires				

**+** Vous souhaitez conseiller votre client particulier sur les aides financières ?

**TRV 8-02**  
 Utiliser les aides financières pour faciliter vos ventes  
 Parcours digital 4h

Profitez d'une formule coaching, 100% à distance, mêlant classes virtuelles, exercices pratiques, mises en situation et échanges avec un formateur expert, pour mieux accompagner vos clients particuliers.



### FORMATION MIXTE

Formation mêlant des modules digitaux à distance et des jours de formation en centre.



### CLASSE VIRTUELLE

Session de formation de 1 à 2h en ligne et en direct avec un formateur expert en petits groupes.



### FORMATION DIGITALE COACHING

Parcours de formation constitué de classes virtuelles et de TP à faire entre chaque classe.



### FORMATION DIGITALE LIBERTÉ

Modules de formation en ligne à faire en toute autonomie sur une plateforme dédiée.



Nos assistant(e)s formation sont là pour vous accompagner et vous orienter dans votre choix de formation

N'hésitez pas à leur demander conseil :







**04 72 10 27 69**

(prix d'un appel local)

[cesc.formation@groupe-atlantic.com](mailto:cesc.formation@groupe-atlantic.com)

## Marchés collectif et tertiaire

	Proposer, dimensionner et sélectionner	Installer	Paramétrer	Exploiter	Dépanner
<b>CLIMATISATION VRF</b> 	<b>CLM 2-01</b> Appliquer les règles de conception et d'installation d'un système VRF 2 et 3 tubes  <b>CLM 2-09</b> Utiliser le logiciel Design Simulator		<b>CLM 2-07</b> Optimiser, exploiter et paramétrer un système VRF 2 et 3 tubes		
<b>CLIMATISATION VRF MULTI-ZONES</b> 		<b>CLM 2-08</b> Installer un système multi-zones VRF - OSMOZ 			
<b>VENTILATION COLLECTIVE</b> 	<b>VNT 2-02</b> Proposer et dimensionner des systèmes VMC en collectif  <b>VNT 2-10</b> Utiliser le logiciel Calc & Design en ventilation collective	<b>VNT 2-07</b> Installer et assurer la maintenance des systèmes VMC en collectif			
<b>VENTILATION TERTIAIRE</b> 	<b>VNT 2-03</b> Dimensionner et proposer des systèmes de ventilation en tertiaire  <b>VNT 2-11</b> Utiliser le logiciel Calc & Design en ventilation tertiaire	<b>VNT 2-05</b> Installer, mettre en service et entretenir des centrales double flux tertiaires			

## PARCOURS ATTESTATION D'APTITUDE CAT I

### Manipuler des fluides frigorigènes et obtenir l'attestation d'aptitude catégorie I

**AGR 1-00**

Initiation à la thermodynamique appliquée à la climatisation et aux pompes à chaleur

2 jours



**AGR 1-01**

Préparer l'attestation d'aptitude Manipulation des fluides frigorigènes Cat. I

3 jours

**AGR 1-05**

Manipulations frigorifiques complémentaires à la préparation d'attestation d'aptitude Cat. I

1 jour

**AGR 1-03**

Épreuve de l'attestation d'aptitude. Manipulation des fluides frigorigènes Cat. I

1 jour

### Mettre à jour ses connaissances sur la réglementation

FLUIDES R32

**TRV 8-03**

Tout savoir sur la réglementation encadrant le R32

1 heure



**TRV 1-03**

Mettre en service et intervenir sur une installation thermodynamique au R32

1 jour

F-GAS

**TRV 8-06**

Acquérir les connaissances nécessaires sur la F-Gas appliquée au quotidien

1 heure



# Site atlantic-pros.fr

Votre plateforme de travail unique  
aux contenus 100% adaptés à votre métier !

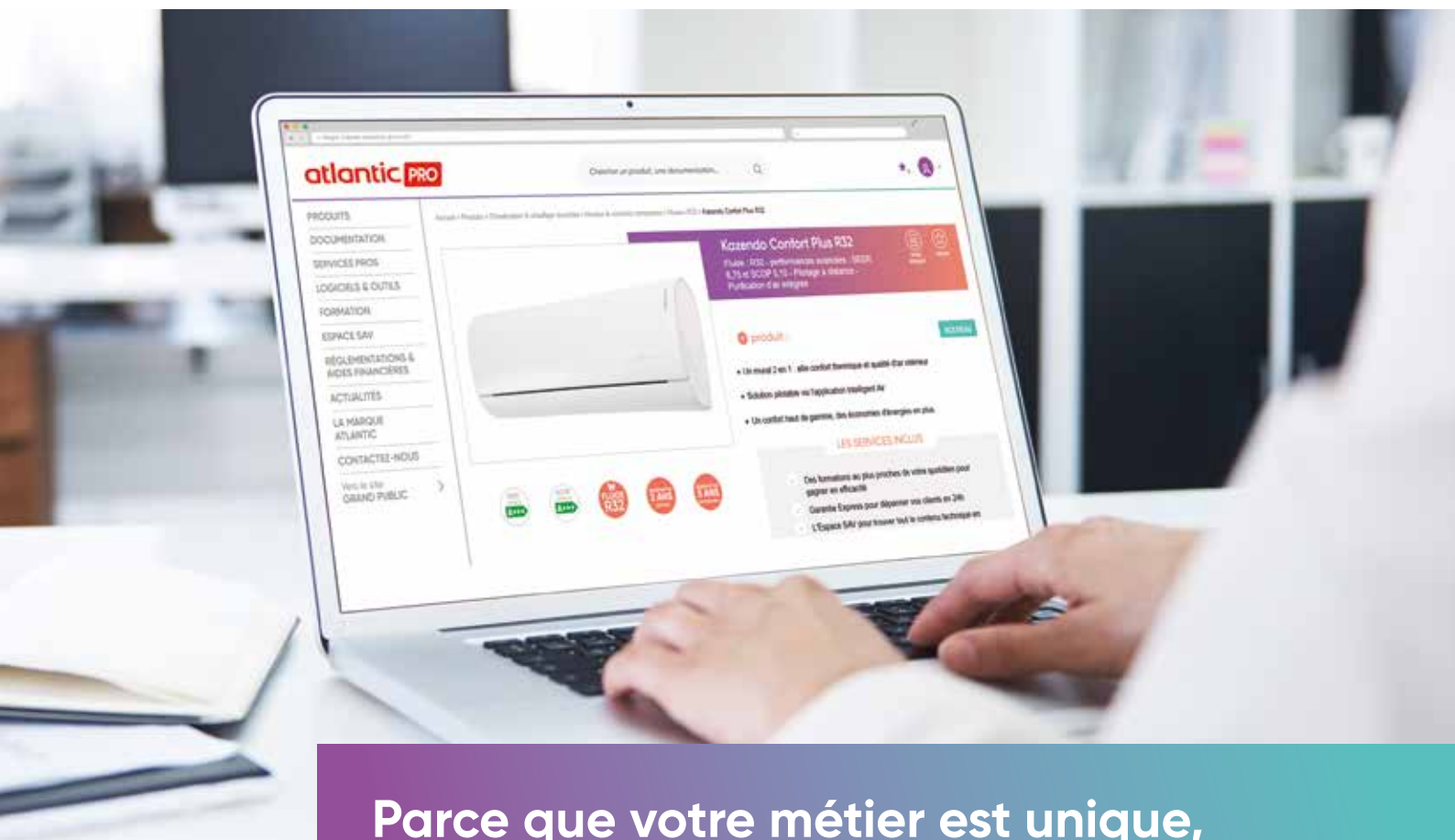

Parce que votre métier est unique,  
vous méritez du sur-mesure



Prescripteurs, installateurs, exploitants, distributeurs,  
facilitez votre quotidien et gagnez du temps  
avec notre site Atlantic.

- **Des contenus 100% adaptés à vos besoins** avec de la documentation, des informations techniques et des tutoriels vidéos
- **L'accès aux logiciels et outils ainsi qu'aux services Atlantic** pour la conception et l'optimisation de vos chantiers
- Une navigation qui évolue en fonction de **vos préférences produits**
- Des articles sur **les évolutions réglementaires, les normes et les aides financières** en vigueur

[www.atlantic-pros.fr](http://www.atlantic-pros.fr)



# Le Club PROximité

La fidélité des installateurs récompensée



Pour vous accompagner dans votre développement commercial, nous avons créé un programme de fidélité dédié à nos clients installateurs : le Club PROximité.

Un club unique Atlantic Climatisation & Ventilation pour conquérir le marché du résidentiel et petit tertiaire, et ainsi développer de nouvelles opportunités de business.

## Avec des avantages professionnels exclusifs\*



### Des outils d'accompagnement

- **Des outils professionnels** pour faciliter votre quotidien.
- **Des supports** pour vous aider à développer votre business.
- **Une gamme textile** pour améliorer le confort de vos collaborateurs.



### Des extensions de garantie



### Des remises et des chèques formations



### Des promotions attractives sur nos produits



## Des services dédiés

- **Un eMAG d'informations EntrePROS** pour présenter les nouveautés produits, le marché, la réglementation, les événements...
- **Un espace privatif** sur notre site internet pour gérer votre compte points en ligne, commander vos outils d'aide à la vente et obtenir des informations en avant-première.
- **Des rendez-vous club** en région, conviviaux et riches en enseignement... et bien plus encore !



Si vous souhaitez **devenir membre** de notre **Club PROximité**, contactez votre **commercial Atlantic Climatisation & Ventilation**.



\* Avantages professionnels acquis à travers notre partenariat et selon votre statut.

Séminaire Club PROximité

# RÉGLEMENTATION



## PERFORMANCE ÉNERGÉTIQUE ET ENVIRONNEMENT

<b>Réglementation ErP</b>	P. 44
<b>RE 2020</b>	P. 46
<b>Décret tertiaire</b>	P. 49
<b>F-Gas</b>	P. 50
<b>R32</b>	P. 52



## DÉBITS RÉGLEMENTAIRES ET CONFORT

<b>Débits réglementaires</b>	P. 54
<b>Avis Techniques hygroréglables</b>	P. 56
<b>Acoustique</b>	P. 60



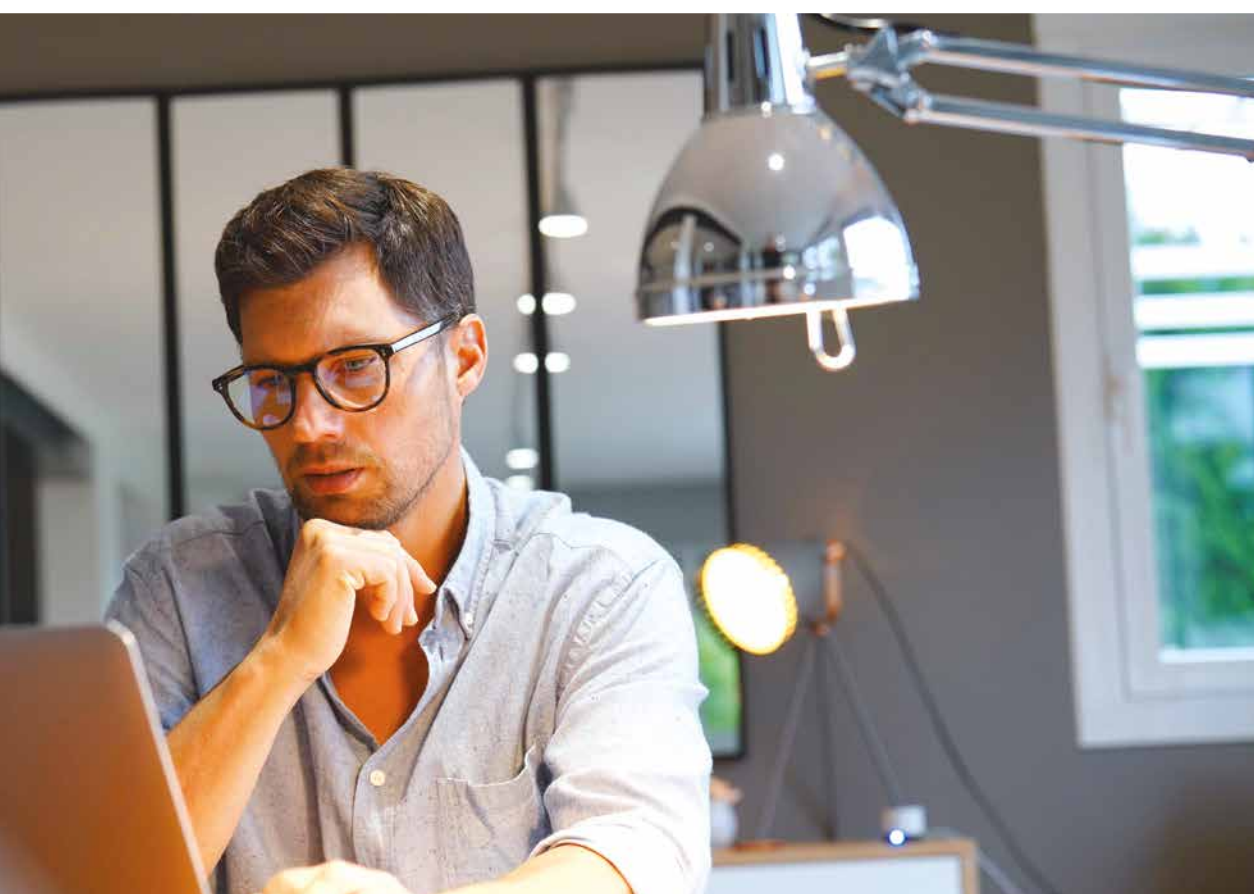

## SÉCURITÉ

**Protection incendie**  
- ventilation et désenfumage  
- climatisation

P. 62  
P. 70



## CONCEPTION ET MISE EN ŒUVRE

**DTU 68.3 pour la ventilation**  
**DTU 65.16 pour la climatisation**  
**DTU 43.1 équipements en toiture**

P. 74  
P. 75  
P. 76

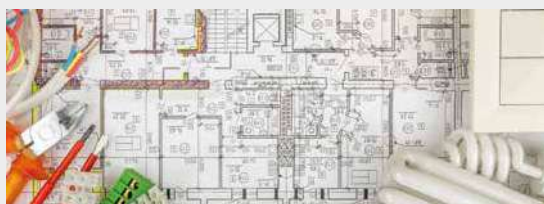

## ENTRETIEN ET SUIVI DES PAC AIR/AIR

P. 77



## AIDES FINANCIÈRES

**Récapitulatif**  
**MaPrimeRénov'**  
**CEE**

P. 78  
P. 79  
P. 80



# Réglementation ErP



L'ErP (Energy related Product) est une politique européenne qui vise à encourager la performance des produits ayant un impact sur la consommation d'énergie.

## L'ErP est composée de deux directives

### LA DIRECTIVE ÉCO-CONCEPTION 2009/125/CE

<b>Ventilation (lot 6)</b>	Règlement officiel N° 1253/2014
<b>Climatisation (lot 10)</b>	Règlement officiel N° 206/2012
<b>Climatisation (lot 21)</b>	Règlement officiel N° 2016/2281

### LA DIRECTIVE ÉTIQUETAGE ÉNERGÉTIQUE 2010/30/UE

<b>Ventilation</b>	Règlement officiel N° 1254/2014
--------------------	---------------------------------

## + Calendrier ErP

L'ErP n'est pas une démarche ponctuelle : cette réglementation s'inscrit dans le temps et vise l'amélioration continue des produits mis sur le marché. Selon les catégories de produits, la Commission Européenne a prévu des renforcements d'exigences selon un calendrier défini.

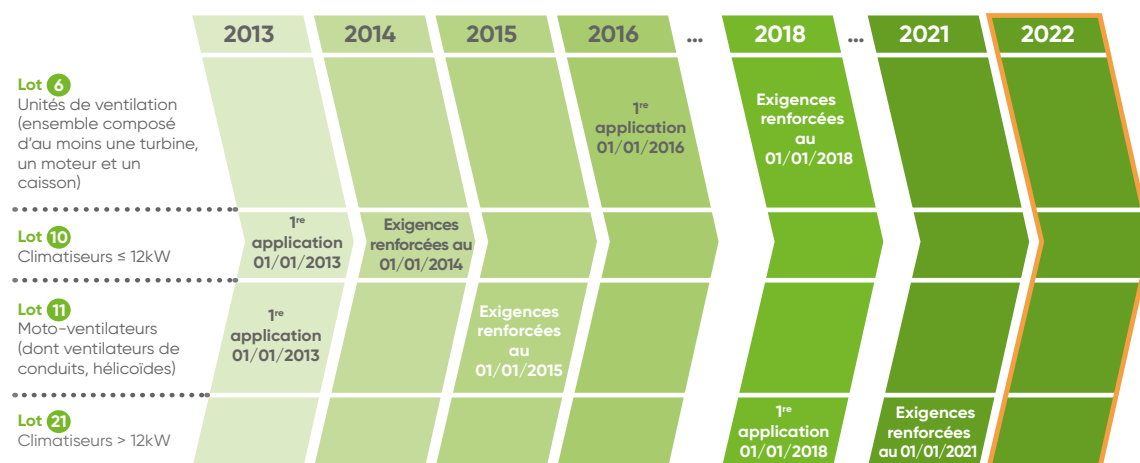

## Tableau des obligations de l'ErP

Famille produit	Étiquetage énergétique	Mise à disposition des informations produits	Éco-conception
Ventilateur Pelec < 30W	Pas d'obligation	Obligatoire	Pas d'obligation
Ventilation Résidentielle (UVR)	Obligatoire	Obligatoire	Obligatoire
Ventilation Non Résidentielle (UVNR)	Pas d'obligation	Obligatoire	Obligatoire
Climatisation ≤ 12 kW	Obligatoire	Obligatoire	Obligatoire
Climatisation > 12 kW	Pas d'obligation	Pas d'obligation	Obligatoire

## Tableau des exigences d'éco-conception (situation au 1<sup>er</sup> janvier 2022)

	Résidentiel	Tertiaire
Ventilation	<b>Unités de Ventilation Résidentielles (UVR)</b> - SEC < - 20 kWh/m <sup>2</sup> .an - Moteur multi-vitesse ou vitesse variable - Présence by-pass sur échangeur - Présence signal visuel changement filtre	<b>Unités de Ventilation Non Résidentielles (UVNR)</b> - Moteur multi-vitesse ou vitesse variable - Échangeur obligatoire en double flux - Présence BY-PASS sur échangeur - Détection de nécessité de changement de filtre  Selon produits : - Amélioration des performances échangeur - Renforcement des exigences sur les pertes de charge internes
Climatisation	Climatisation ≤ 12 kW	
	<b>Performances énergétiques</b> - SEER > 4,60 (produits < 6 kW) - SEER > 4,30 (produits entre 6 et 12 kW) - SCOP > 3,80	<b>Performances acoustiques (puissance acoustique)</b> Unité intérieure : - < 60 dB (produits < 6 kW) - < 65 dB (produits entre 6 et 12 kW)  Unité extérieure : - < 65 dB (produits < 6 kW) - < 70 dB (produits entre 6 et 12 kW)
	Climatisation > 12 kW	
	<b>Performances acoustiques (puissance acoustique)</b> Pas de limitation	

\*η : efficacité énergétique saisonnière en énergie primaire. Cette valeur permet de comparer l'efficacité de produits utilisant des sources d'énergies différentes.

## Focus sur l'étiquetage énergétique :

### En ventilation :

Cette puissance acoustique est mesurée à un point conventionnel de fonctionnement. Ce point n'étant pas nécessairement représentatif de la plage d'utilisation du produit, la puissance acoustique ErP ne renseigne pas sur le bruit réel émis par le produit. Cette valeur ne permet pas non plus de comparaison car le point de fonctionnement conventionnel peut être différent d'un produit à l'autre.

Nom du fabricant : ATLANTIC

Nom du produit : OPTIMOCOSY HR Acc

Classe énergétique selon la valeur du SEC : A

Puissance acoustique rayonnée par le produit au débit de référence selon l'ErP : 42 dB

Débit maximal selon l'ErP : 316 m<sup>3</sup>/h

↑ : produit simple flux  
 ↑↓ : produit double flux

SEC – Specific Energy Consumption  
 Coefficient d'énergie spécifique permet d'exprimer la consommation d'énergie globale (consommation électrique + déperditions par renouvellement d'air) d'une unité de ventilation résidentielle (UVR) dans un logement. La référence étant un logement avec ventilation naturelle, la valeur du SEC doit toujours être négative pour satisfaire aux exigences minimum de l'ErP.

Ce point est défini au niveau européen pour comparer entre eux des produits qui ont des types de fonctionnement différents. En France, la plupart des produits fonctionnent à des débits inférieurs.

### En climatisation :

SEER – Seasonal Efficiency Energy Ratio  
 Efficacité Frigorifique saisonnière (mode froid).

Nom du fabricant : FUJITSU

Nom du produit : AOYG12LMCE/ABYG12LMCE

Classe énergétique en mode froid : A+

Classe énergétique en mode chaud : A+

SEER : 7,0

SCOP : 4,0

Puissance acoustique UI : 59 dB

Puissance acoustique UE : 61 dB

3 climats européens  
 Climat chaud (ville référence : Athènes)  
 Climat moyen (ville référence : Strasbourg)  
 Climat froid (ville référence : Helsinki)

Coefficient de performance saisonnier (mode chauffage) exprimé selon le climat européen.

# Performance des bâtiments



La directive européenne EPBD sur la performance énergétique des bâtiments tend à répondre aux engagements de l'Union dans le cadre du protocole de Kyoto.

Elle implique pour les États membres d'adopter de nouvelles règles en matière de conception, d'isolation et d'équipement des bâtiments.

Initiée par la directive 2002/91/CE, l'EPBD a été mise à jour et a évolué à plusieurs reprises afin de pousser les états membres à réaliser des bâtiments de moins en moins énergivores et ayant recours à plus d'énergies renouvelables. En France, l'arrivée de la RE 2020 ajoute une dimension environnementale à ces exigences.

Le tableau ci-dessous retrace l'historique en France des principales réglementations liées à l'EPBD.

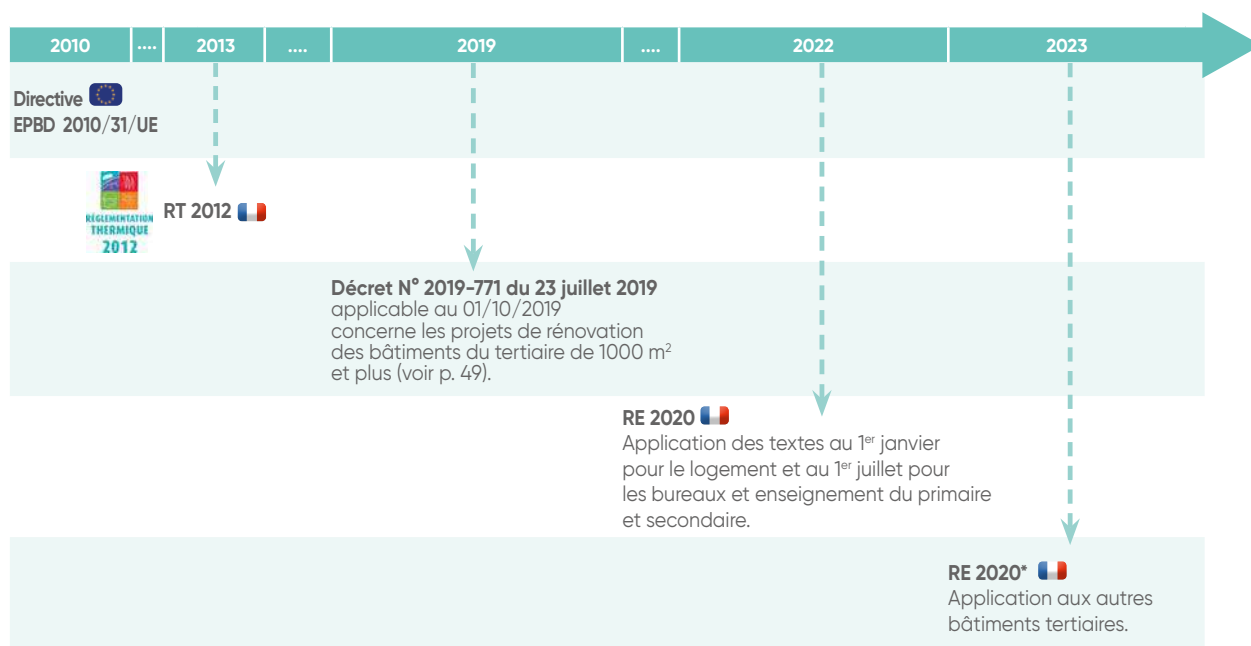

\* Date en cours de confirmation

## RE 2020 : les 3 principaux objectifs

<b>1</b>	<b>2</b>	<b>3</b>
<p><b>Des bâtiments énergétiquement performants</b></p> <ul style="list-style-type: none"> <li>- Renforcement du Bbio</li> <li>- Installation d'équipements performants</li> <li>- Recours aux énergies renouvelables</li> </ul>	<p><b>Des bâtiments à faible empreinte carbone</b></p> <ul style="list-style-type: none"> <li>- Réduction de la consommation d'énergie fossile</li> <li>- Réduction de l'impact des gaz à effet de serre</li> <li>- Introduction de la notion d'Analyse du Cycle de Vie.</li> </ul>	<p><b>Des bâtiments qui prennent en compte le confort d'été</b></p> <ul style="list-style-type: none"> <li>- Intégration de l'indicateur d'inconfort d'été DH beaucoup plus contraignant que l'indicateur Tic de la RT 2012</li> </ul>



## RE 2020 : les principaux indicateurs

	Indicateurs Energie			Indicateur Confort d'été	Indicateurs Carbone				
Nom de l'indicateur	Bbio	Cep	Cep,nr	DH	Ic construction	Ic energie	Ic bâtiment	Stock C	Ic ded
Caractère	Obligatoire	Obligatoire	Obligatoire	Obligatoire	Obligatoire	Obligatoire	Informatif	Informatif	Informatif

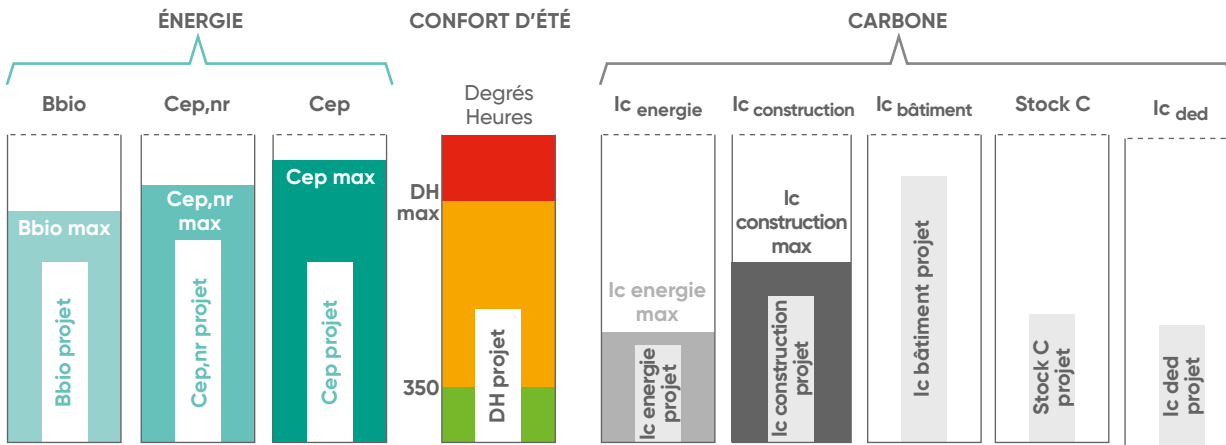

**Bbio :**

il caractérise l'efficacité énergétique du bâti et pousse à une construction la plus économe et respectueuse de l'environnement. La RE 2020 impose de respecter la condition  $Bbio < Bbio\ max$ .

**Cep, Cep,nr :**

ils caractérisent les consommations énergétiques du bâtiment (totale et non renouvelables (nr)). La RE 2020 impose de respecter les conditions  $Cep \leq Cep\ max$  et  $Cep,\ nr \leq Cep,\ nr\ max$ .

**DH :**

il caractérise le confort d'été réglementaire et s'exprime en Degrés-Heures. La RE 2020 considère qu'en dessous de 350 DH, le projet est réglementaire et jugé confortable. Au-delà, des consommations énergétiques en froid (réelles ou forfaitaires) doivent être prises en compte.

La valeur DHmax dépend de la typologie de bâtiment et de la région géographique. Au dessus de DHmax, le projet n'est plus conforme.

**Ic energie :**

il caractérise l'impact carbone des énergies consommées. Un facteur d'émission va différencier, par exemple, l'impact carbone d'une solution électrique de l'impact carbone d'une solution gaz. La RE 2020 impose de respecter la condition  $Ic\ energie \leq Ic\ energie\ max$ .

**Ic construction :**

il caractérise l'impact carbone des composants du bâtiment en prenant en compte leur transport, leur installation et leur utilisation. Les équipements CVC ainsi que les fluides frigorigènes sont intégrés au lot 8. La RE 2020 impose de respecter la condition  $Ic\ construction \leq Ic\ construction\ max$ .

**Ic bâtiment :**

à caractère informatif, cet indicateur est la somme de Ic construction et Ic energie et prend également en compte les consommations et les rejets d'eau pendant l'exploitation du bâtiment.

**Stock C :**

à caractère informatif, cet indicateur donne de la vision sur la capacité du bâtiment à stocker du carbone issu de l'atmosphère pendant sa durée de vie.

**Ic ded :**

à caractère informatif, cet indicateur représente la part de données environnementales forfaitaires et par défaut employées pour les calculs d'impact carbone.

## Principales orientations de la RE 2020

	Impact Bâti (effort Bbio par rapport à la RT 2012)	Volet énergétique et Carbone	Confort d'été	QAI
<b>Résidentiel MI</b>		Les solutions thermodynamiques PAC Air/Air ou PAC Air/Eau seront confortées.	Il sera possible de préconiser des solutions réversibles comme la PAC Air/Air. Cela s'accompagnera d'efforts sur le Bbio et par l'emploi de solutions de froid passif comme les brasseurs d'air.	Les solutions "historiques" de la ventilation, simple et double flux seront encadrées par un dispositif de contrôle à réception (voir encadré plus bas) qui va renforcer leur performance sur la Qualité de l'air Intérieur.
<b>Résidentiel LC</b>	<b>Bbio - 30%</b>	Du fait d'un impact carbone marqué, les solutions 100% gaz seront progressivement remplacées par les solutions thermodynamiques ou hybrides.		
<b>Tertiaire Bureaux</b>	<b>Bbio - 20%</b>	Mise en avant des solutions thermodynamiques (DRV, chiller) réversibles associées à des centrales double flux.	Les solutions DRV seront bien adaptées mais des solutions de froid passif telles que l'adiabatique ou la surventilation nocturne auront un rôle à jouer.	Mise en avant des centrales double flux avec systèmes de filtration performants et déploiement des technologies épurateurs d'air.
<b>Tertiaire Enseignement</b>	<b>Bbio - 5%</b>	Valorisation de la solution double flux associée dans un premier temps aux chaudières et dans un second temps à une PAC Air/Eau chaud seul.		Valorisation des solutions double flux décentralisées (type Nova) associées à des capteurs CO2 ou à des épurateurs.

## ZOOM SUR LA RÉCEPTION DES INSTALLATIONS DE VMC :



Cette exigence de la RE 2020 vient compléter l'attestation thermique de fin de travaux de la RT2012 (mesure de la perméabilité à l'air de l'enveloppe).

Elle vise les systèmes de VMC simple et double flux pour la maison individuelle et le logement collectif.

Le protocole se décompose en 3 parties distinctes :

- une pré-inspection
- des vérifications fonctionnelles (visuelles)
- des mesures de débits ou de pressions statiques aux bouches sur un échantillonnage de caissons et de logements.

Le protocole impose des points de vérification obligatoires qui doivent tous être conformes pour que l'installation de VMC soit réglementaire.

Il propose des points de vérification complémentaires non obligatoires à vocation pédagogique qui n'ont aucun impact sur la compatibilité réglementaire de l'installation de VMC.

Une qualification sera nécessaire pour les opérateurs en charge de cette prestation.

Ce protocole s'appuie en grande partie du protocole Promevent Résidentiel version 2021.

Il est disponible au lien suivant :

<http://rt-re-batiment.developpement-durable.gouv.fr/re2020-verification-des-systemes-de-ventilation-a561.html>

### Exemples de produits climatisation et ventilation valorisables dans la RE 2020 :

HABITAT		TERTIAIRE	
Solution Gainable + Shogun	Groupe hydrocosy BC Flex	Serencio	Ultimio XL2
Caisson Cosmos	Réseaux étanches	Nova	Solution Osmoz

# Décret tertiaire pour les bâtiments existants

## Étapes importantes de ce texte :

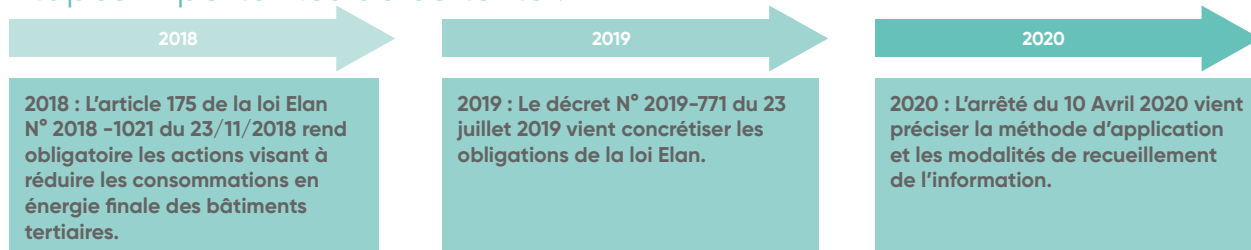

## Qui est concerné ?

Propriétaires et occupants de bâtiments à usage tertiaire privé ou public dont la surface de plancher est supérieure ou égale à 1000 m<sup>2</sup>.



## Sont exclus de ce texte :

- Les bâtiments ayant reçu un permis de construire à titre précaire (chantiers provisoires)
- Les lieux de culte
- Les bâtiments dans lesquels est exercée une activité opérationnelle à des fins de défense, de sécurité civile ou de sûreté intérieure du territoire.

Date d'application : le 1<sup>er</sup> octobre 2019.

## Objectif :

Mettre en œuvre des actions de réduction de la consommation d'énergie finale afin de parvenir aux résultats suivants :

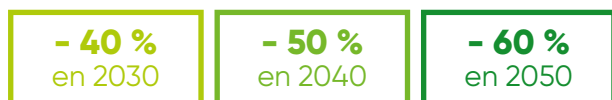

Pour ces 3 étapes, l'année de référence est prise entre 2010 et 2020 et devra être enregistrée sur la plateforme Operat au plus tard le 30 septembre 2022.

Pour parvenir à ces objectifs, la règle des 3A peut servir de guide :

### LES 3 A : AGIR, ADAPTER, ATTESTER

#### AGIR : Mettre en place des actions qui réduisent les consommations énergétiques

- Améliorer la performance énergétique du bâtiment (isolation, vitrages...)
- Installer des équipements plus performants (chauffage, ECS, rafraîchissement, ventilation, éclairage, pilotage intelligent...)
- Inciter les occupants à un usage vertueux (températures de consigne, stockage des données, arrêt des machines...)
- Assurer un suivi d'exploitation de son bâtiment (maintenance, suivi de consommation...)

#### ADAPTER : Moduler les objectifs en prenant en compte certains paramètres

- Contraintes techniques, architecturales, patrimoniales...
- Changement d'activité exercée dans le bâtiment.
- Ajustement du coût des investissements des actions au regard des économies générées.

#### ATTESTER : déclarer ses consommations annuelles et attester des résultats obtenus

- Déclarer les consommations sur la plateforme Operat dédiée.
- Attester les résultats obtenus en s'appuyant sur l'attestation fournie par Operat. Cette dernière attribue une notation Eco Énergie qui formalise l'avancée du propriétaire dans sa démarche de réduction de la consommation énergétique. La notation Eco Énergie va d'un niveau insatisfaisant (feuille grise) à un niveau excellent (trois feuilles vertes).



Pour vous faire accompagner consultez le site [operat.ademe.fr](http://operat.ademe.fr)

# F-Gas: limiter nos émissions de CO<sub>2</sub>

Règlement européen



Le règlement européen F-Gas révisé N° 517/2014 est applicable depuis le 1<sup>er</sup> janvier 2015.



L'objectif initial de traçabilité des fluides frigorigènes est renforcé avec de nouveaux dispositifs parmi lesquels on notera :

• **Étiquetage des équipements préchargés en Gaz à Effet de Serre (GES) :**

Tous les équipements préchargés doivent comporter à proximité des vannes de service le nom chimique, la quantité de fluide en kg, qui est exprimée depuis 2017 en tonnes équivalent CO<sub>2</sub>. Ces informations sont reprises dans le manuel d'utilisation de l'équipement mais également dans des dépliants publicitaires si le Potentiel de Réchauffement Global (PRG) est supérieur à 150.

Fluide	R744 (CO <sub>2</sub> )	R410A	R134A	R32	R290 (propane)
PRG (équivalent kg - CO <sub>2</sub> )	1	2 088	1 430	675	20

• **Encadrement de la vente des climatiseurs et PAC splits**

Les équipements splits pré-chargés de GES fluorés ne peuvent être vendus sans qu'il soit fait la preuve que l'assemblage et la mise en service seront effectués par une entreprise certifiée.

La vente est ainsi restreinte à :

- un autre distributeur,
- un opérateur certifié,
- une société ou un particulier prouvant qu'il a contractualisé avec un opérateur certifié l'assemblage et la mise en service.

• **Limitation progressive de la mise sur le marché des HFC (notion de quotas)**

Le règlement fixe comme objectif de diviser par 5 les quantités de HFC (exprimées en équivalent CO<sub>2</sub>) à horizon 2030. Le schéma ci-contre donne le rythme de décroissance prévu et les quotas qui seront alloués aux producteurs et importateurs de fluides et d'équipements. Cela se traduit inéluctablement par l'arrivée sur le marché de fluides à plus faible PRG.

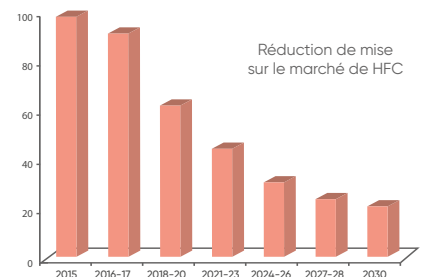

Utilisez notre **outil de géolocalisation** pour vous permettre d'identifier l'entreprise possédant l'attestation de capacité la plus proche !

Rendez-vous sur : <https://www.atlantic-pros.fr/Pages-des-stations-agrees>

Rechercher une station technique agréée

Merci d'indiquer dans les champs ci-dessous l'adresse de votre projet :

Adresse:

Code postal:  Ville:

Liste des stations techniques agréées proposées

<b>atlantic</b> Service Intervention Technique Capacité: 10000 kg 01 47 89 12 01 06 30 05 18 02	8185T-4787262000012 N° d'attestation de capacité: 000045-R1	Tel: 04 72 48 19 48
<b>SA CLIM</b> 41 Boulevard Franklin D. Roosevelt - 69633 LYON 69633 LYON	8185T-4805001200042 N° d'attestation de capacité: 126426-R1	Tel: 04 33 49 43 78
<b>SFC SERVICE</b> 11 rue de la République - 69633 LYON 69633 LYON	8185T-000017100012 N° d'attestation de capacité: 510001	Tel: 04 78 26 18 19

## Décret français

Les décrets français  
N° 2015-1790 du 28 décembre 2015  
et N° 2016-1740 du 15 décembre 2016  
confirment et précisent les modalités  
d'application du règlement européen.



## Concrètement, comment est formalisé l'encadrement de la vente des équipements préchargés en GES, en France ?

Pour chaque cession d'équipement préchargé en GES et nécessitant pour leur assemblage et la mise en service un recours à un opérateur certifié\*, les distributeurs d'équipements consignent dans un registre les informations suivantes :

- **le type d'équipement cédé** (climatiseur ou pompe à chaleur),
- **la famille du fluide frigorigène** contenu dans l'équipement,
- **si l'acquéreur est un distributeur d'équipements** : sa raison sociale et son numéro de SIRET,
- **si l'acquéreur est un opérateur** : sa raison sociale, son numéro de SIRET et son numéro d'attestation de capacité\*,
- **si l'acquéreur n'est ni un distributeur d'équipement ni un opérateur** : son nom, sa raison sociale, son numéro de SIRET et le numéro d'attestation de capacité\* de l'opérateur auprès duquel il a passé un contrat pour l'assemblage et la mise en service de l'équipement. Une copie de ce contrat est également ajoutée au registre.

## Comment se formalise ce contrat d'assemblage ?

Le contrat d'assemblage et de mise en service mentionne le type d'équipement (climatiseur ou pompe à chaleur) et la famille du fluide frigorigène contenu dans l'équipement.

Le contrat est signé conjointement par l'acquéreur de l'équipement et par l'opérateur effectuant l'assemblage et la mise en service.

Le contrat est établi sur la base du formulaire Cerfa n°15498\*02 dont le contenu final est précisé par arrêté du 29/02/2016 S1-2-3.

\*La base SYDEREP de l'ADEME qui permet de confirmer si un opérateur possède une Attestation de Capacité en cours de validité est consultable sous [www.syderep.ademe.fr](http://www.syderep.ademe.fr)

**Formez-vous à l'attestation d'aptitude**  
indispensable pour l'obtention de l'attestation  
de capacité.

### Formation AGR 1-03

Épreuve de l'attestation d'aptitude  
"Manipulation des Fluides Frigorigènes"  
Cat. I



**En savoir + :** contactez notre service formation au 04 72 10 27 69  
ou consultez [www.atlantic-formations.fr](http://www.atlantic-formations.fr)



# Le R32 : un fluide pour répondre aux exigences de la F-Gas

## LE R32, C'EST QUOI ?

Le R32 s'est inscrit dans le panorama des fluides destinés aux équipements de climatisation à détente directe.

- Le R32 est un HFC au PRG de 675 qui permet de l'envisager comme un fluide d'avenir.
- Réfrigérant à composant unique, il est l'un des constituants du R410A.
- Le R32 possède également des caractéristiques thermiques meilleures que le R410A. On constate qu'à performance identique, les climatiseurs au R32 contiennent moins de fluides ou par déduction qu'à charge identique, ils sont plus performants.
- Le R32 est classé en catégorie A2L « légèrement inflammable » ce qui, dans le cadre de la révision de l'article CH35, oblige à mettre en œuvre les mesures de sécurité complémentaires pour les ERP (Établissement Recevant du Public). Voir p. 72.
- Les professionnels doivent donc s'assurer que l'application du chantier est en phase avec la taille des pièces traitées et la charge en fluide de l'installation (respect de la norme EN-378). Voir p. 70.



## LE R32 ET SES PRÉ-REQUIS POUR L'INSTALLATION

1<sup>re</sup> règle : s'assurer que le R32 est compatible avec le projet.

Point préalable : s'assurer que le fluide contenu dans l'équipement est compatible avec le projet.

Un réflexe, la EN 378 ! Cette norme est la référence pour qualifier l'installation et la mise en œuvre des équipements contenant des fluides frigorigènes.

Elle précise notamment pour chaque fluide la concentration maximale autorisée pour ne pas dépasser la limite d'inflammabilité ou de toxicité. Le R32 voit par exemple sa limite de concentration passer à 61 g/m<sup>3</sup>.

Cette norme, qui a été révisée en 2017, prend en compte l'intégration des fluides A2L « légèrement inflammables ».

Elle fixe donc pour ces fluides et par type de bâtiment, les limites de charge autorisées pour les utiliser en toute sécurité.

2<sup>e</sup> règle : les principales précautions de mise en œuvre.

Le R32 étant à composant unique, il peut être manipulé aussi bien à l'état liquide que gazeux.

Autre intérêt, les pressions de fonctionnement sont proches de celles du R410A. L'installateur ne sera pas perturbé dans ses repères.

En plus des interventions usuelles sur les réfrigérants (contrôle d'étanchéité, imperméabilité à l'air, ...) et de sa catégorie A2L « légèrement inflammable » l'installateur manipulant du R32 devra apporter une attention particulière aux points suivants :

- éviter toute exposition avec une source de chaleur incandescente,
- stocker le fluide à l'abri du rayonnement solaire,
- s'assurer que le local sur lequel il intervient est bien ventilé, conformément aux recommandations de la EN 378.

3<sup>e</sup> règle : les outils nécessaires.

En plus des outils habituels de mise en œuvre d'une installation de climatisation (dudgeonnière, coupe tube, clé dynamométrique, pompe à vide, ...) le R32 requiert les outils spécifiques ci-contre :



Manomètre avec échelle dédiée



Station de récupération adaptée aux réfrigérants inflammables





Bouteille de récupération spécifique



Détecteur de fuite adapté aux réfrigérants inflammables

## LE R32 PEUT-IL S'INSTALLER DANS TOUS LES LOCAUX ?

- Le R32 étant de classe A2L (légèrement inflammable) son champ d'application est restreint pour les Établissements Recevant du Public (ERP) lorsqu'il est utilisé pour un équipement de climatisation/chauffage à détente directe (cas des splits et des DRV).
- Le tableau ci-dessous précise le champ réglementaire d'application du R32 :

Habitat 	Individuel		Autorisé
	Collectif		Autorisé
Tertiaire 	ERP	Catégorie 1 à 4 (plus de 200 personnes)	Restreint*
		Catégorie 5 (200 personnes et moins)	Autorisé
	Non ERP		Autorisé

\* L'article CH35 autorise, sous conditions, l'utilisation du R32 (voir p. 72).

## QUELLES SONT LES OBLIGATIONS ET CONTRAINTES DE MAINTENANCE DU R32 ?

- Le R32 étant un HFC, il est soumis aux contraintes de la réglementation sur les Gaz à Effet de Serre.
- Toute intervention doit être réalisée par un opérateur attesté.
- De plus, au-delà de 5 Teq CO<sub>2</sub>, un équipement est soumis à contrôle d'étanchéité (article 8 de l'arrêté du 29 février 2016).
- Le tableau ci-dessous précise la fréquence de ces contrôles pour le R32 :

Charge en fluide frigorigène	Période de contrôle sans détecteur de fuites (en mois)	Période de contrôle avec détecteur de fuites (en mois)
5 à 49 Teq CO <sub>2</sub>	12	24
50 à 499 Teq CO <sub>2</sub>	6	12
500 Teq CO <sub>2</sub> et plus	3	6

Pour info : il faut 7,41 kg de R32 pour atteindre 5 Teq CO<sub>2</sub>.

Selon la pression et le volume d'utilisation du R32, la réglementation sur les Équipements Sous Pression (ESP) peut s'appliquer (cas des splits de grosses puissances et DRV notamment). Voir p. 77.

## ET DEMAIN ?

Le calendrier ci-dessous donne une vision de ce que pourrait être l'évolution des fluides dans les principaux équipements de climatisation de confort à détente directe.

Cet état des lieux pourrait être revu, suite au réexamen de la F-Gas prévu en 2022.

Type d'équipements	Calendrier des fluides			Fluides envisagés
	2015	2020	2025	
Mono et Multi-splits < 3 kg de fluides (principalement résidentiel)	→			R410A
	→			R32
	→			HF0
Mono et Multi-splits > 3 kg de fluides (principalement petit tertiaire)	→			R410A
	→			R32
	→			HF0
DRV (principalement moyen et grand tertiaire)	→			R410A
	→			R32

En 2025, les équipements neufs de climatisation split avec PRG > 750 et charge en fluide < 3 kg seront interdits.

# Débits réglementaires

## Ventilation

### Les réglementations par type de bâtiment

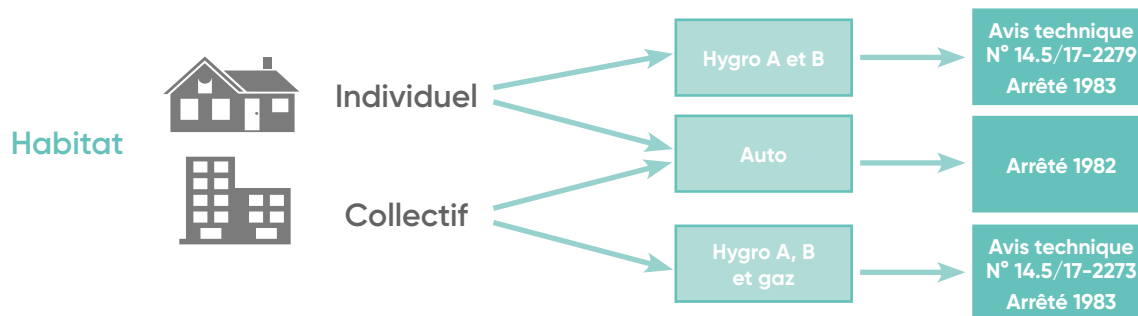

### Extraits de l'arrêté du 24 mars 1982

**Art. 1.** L'aération doit être générale et permanente. L'air doit pouvoir circuler librement des entrées d'air situées en pièces principales vers les bouches d'extraction situées en pièces de service.

**Art. 3.** Les dispositifs de ventilation, qu'ils soient mécaniques ou à fonctionnement naturel, doivent être tels que les exigences de débit extrait, définies ci-dessous, soient satisfaites dans les conditions climatiques moyennes d'hiver.

Débits nominaux : les débits extraits dans chaque pièce de service doivent pouvoir atteindre simultanément ou non les valeurs données dans le tableau ci-après en fonction du nombre de pièces principales du logement.

Nombre de pièces principales du logement	Débits extraits en m <sup>3</sup> /h				
	Cuisine	Salle de bains ou de douches commune ou non avec un cabinet d'aisances	Salle d'eau*	Cabinet d'aisances	
				Débit par WC	
			si unique	si multiple	
1	75	15	15	15	15
2	90	15	15	15	15
3	105	30	15	15	15
4	120	30	15	30	15
5 et plus	135	30	15	30	15

\* Salle d'eau : point d'eau, sans baignoire ni douche.

Dans les logements ne comportant qu'une pièce principale, la salle de bains ou de douches et le cabinet d'aisances peuvent avoir, s'ils sont contigus, une sortie d'air commune située dans le cabinet d'aisances. Le débit d'extraction à prendre en compte est de 15 m<sup>3</sup>/h. En cas d'absence de cloison entre la salle de séjour et une chambre, la pièce unique ainsi créée est assimilée à deux pièces principales. Des cabinets d'aisances sont considérés comme multiples s'il en existe au moins deux dans le logement, même si l'un d'entre eux est situé dans une salle d'eau.

**Art. 4.** Des dispositifs individuels de réglage peuvent permettre de réduire les débits définis à l'article 3, sous les conditions suivantes. En règle générale, le débit total extrait et le débit réduit de cuisine sont au moins égaux aux valeurs données dans le tableau suivant :

Nombre de pièces principales	1	2	3	4	5	6	7
Débits total minimal (m <sup>3</sup> /h)	35	60	75	90	105	120	135
Débits minimal en cuisine (m <sup>3</sup> /h)	20	30	45	45	45	45	45

### Extraits de l'arrêté du 28 octobre 1983

Lorsque l'aération est assurée par un dispositif mécanique qui module automatiquement le renouvellement d'air du logement, de telle façon que les taux de pollution de l'air intérieur ne constituent aucun danger pour la santé et que puissent être évitées les condensations, sauf de façon passagère, les débits définis par le tableau ci-dessus peuvent être réduits. L'emploi d'un tel dispositif doit faire l'objet d'une autorisation du ministre chargé de la Construction et de l'Habitation et du ministre chargé de la Santé, qui fixe les débits minimaux à respecter. En tout état de cause, le débit total de l'air extrait est au moins égal à la valeur donnée par le tableau suivant :

Nombre de pièces principales	1	2	3	4	5	6	7
Débits total minimal en m <sup>3</sup> /h	10	10	15	20	25	30	35

Ces exigences sont réputées satisfaites par les systèmes hygroréglables sous Avis Techniques.



## Tertiaire

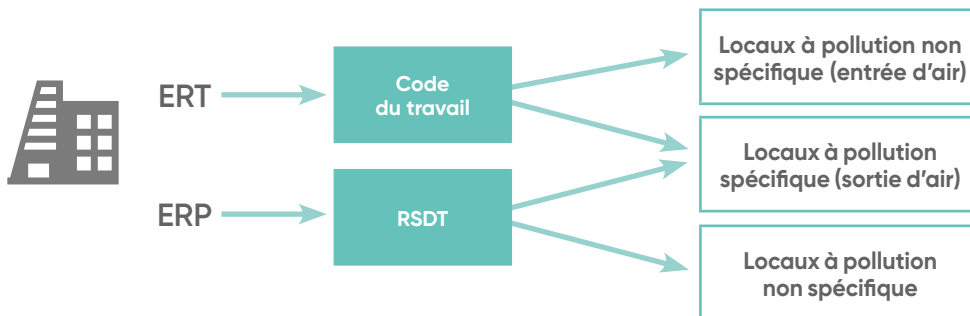

## Extrait de l'article 64.1 et 64.2 du Règlement Sanitaire Départemental Type (RSDT)

### Locaux à pollution non spécifique (entrée d'air)

Désignation des locaux	Débit minimal d'air neuf en m <sup>3</sup> /h par occupant
	Locaux avec interdiction de fumer
<b>Locaux d'enseignement :</b> classes, salles d'études, laboratoires (à l'exclusion de ceux à pollution spécifique), - écoles maternelles, primaires et collèges, - lycées et universités - ateliers	15 18 18
<b>Locaux d'hébergement :</b> chambres collectives (au moins 3 personnes) dortoirs, cellules, salles de repos <sup>(1)</sup>	18
<b>Bureaux et locaux assimilés :</b> tels que locaux d'accueil, bibliothèques, bureaux de poste, banques.	18
<b>Locaux de réunions :</b> tels que salles de réunions, de spectacles, de culte, clubs, foyers.	18
<b>Locaux de vente :</b> tels que boutiques, supermarchés.	22
<b>Locaux de restauration :</b> cafés, bars, restaurants, cantines, salle à manger.	22
<b>Locaux à usage sportif :</b> - par sportif : dans une piscine / autres locaux - par spectateur	22 / 25 18

(1) Nota : pour les chambres de moins de 3 personnes, le débit minimal à prévoir est de 30 m<sup>3</sup>/h par local.

### Locaux à pollution spécifique (sortie d'air)

Désignation des locaux	Débit minimal d'air neuf en m <sup>3</sup> /h
<b>Pièces à usage individuel</b>	
Salle de bains ou de douches	15 par local
Salle de bains ou de douches communes avec cabinet d'aisances	15 par local
Cabinet d'aisances	15
<b>Pièces à usage collectif</b>	
Cabinets d'aisances isolés	30
Salles de bains ou de douches isolées	45
Salles de bains ou de douches communes avec cabinet d'aisances	60
Bains, douches et cabinets d'aisances groupés	30 + 15 N
Lavabos groupés	10 + 5 N
Salles de lavage, séchage et repassage du linge	5 par m <sup>2</sup> de surface de local <sup>(1)</sup>
<b>Cuisines collectives</b>	
Office relais	15/repas
Moins de 150 repas servis simultanément	25/repas
De 150 à 500 repas servis simultanément	20/repas
De 501 à 1500 repas servis simultanément	15/repas
Plus de 1500 repas servis simultanément	10/repas

N : nombre d'équipements dans le local.

(1) : compte tenu des contraintes techniques, les débits retenus seront de préférence arrondis au multiple supérieur de 15.

## Code du travail

### Locaux à pollution non spécifique (entrée d'air)

Désignation des locaux	Débit minimal d'air neuf par occupant en m <sup>3</sup> /h
Bureaux, locaux sans travail physique	25
Locaux de restauration, locaux de vente, locaux de réunion	30
Ateliers et locaux avec travail physique léger	45
Autres ateliers et locaux	60

### Locaux à pollution spécifique (sortie d'air) : idem RSDT

# Bouches et entrées d'air

Avis Techniques – Bien comprendre nos libellés

## Généralités

La VMC hygroréglable adapte les débits d'air en fonction de l'humidité de la pièce. L'objectif est d'obtenir un confort maximum en limitant les déperditions liées à la ventilation et en réalisant des économies d'énergie.

La VMC hygroréglable type A associe des bouches hygroréglables\* et des entrées d'air autoréglables (débit fixe).

La VMC hygroréglable type B associe des bouches hygroréglables\* et des entrées d'air hygroréglables permettant un gain thermique plus important que la VMC hygroréglable type A.

\*ou autoréglable temporisées en WC

Pour être conforme à la réglementation, la VMC hygroréglable doit disposer d'un Avis Technique attribué par le CSTB (Centre Scientifique et Technique du Bâtiment). Cet avis garantit le bon fonctionnement d'un système composé d'un groupe, d'entrées d'air dimensionnées et de bouches d'extraction spécifiques.

Les tableaux ci-après présentent les références des bouches et entrées d'air à installer en fonction du système (type A, B) et de la configuration du logement.

Pour le dimensionnement et l'installation, se reporter au Cahier des Prescriptions Techniques (CPT).

## Libellé des bouches

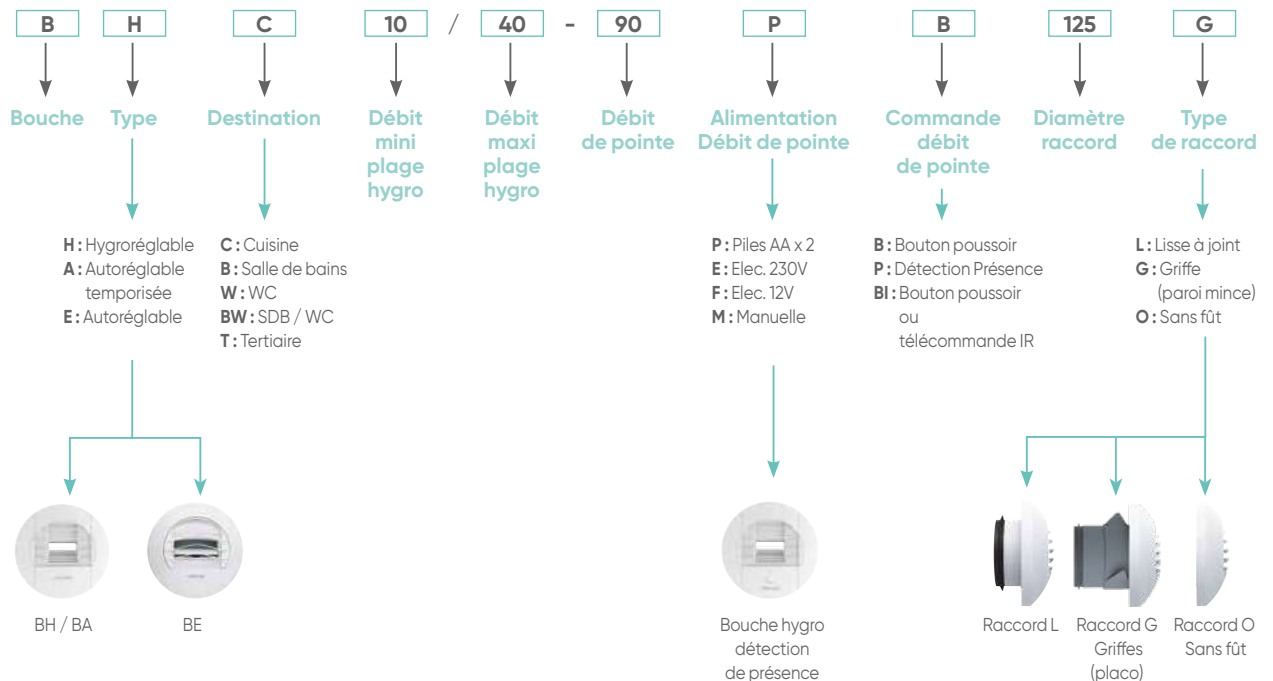

## Libellé des entrées d'air

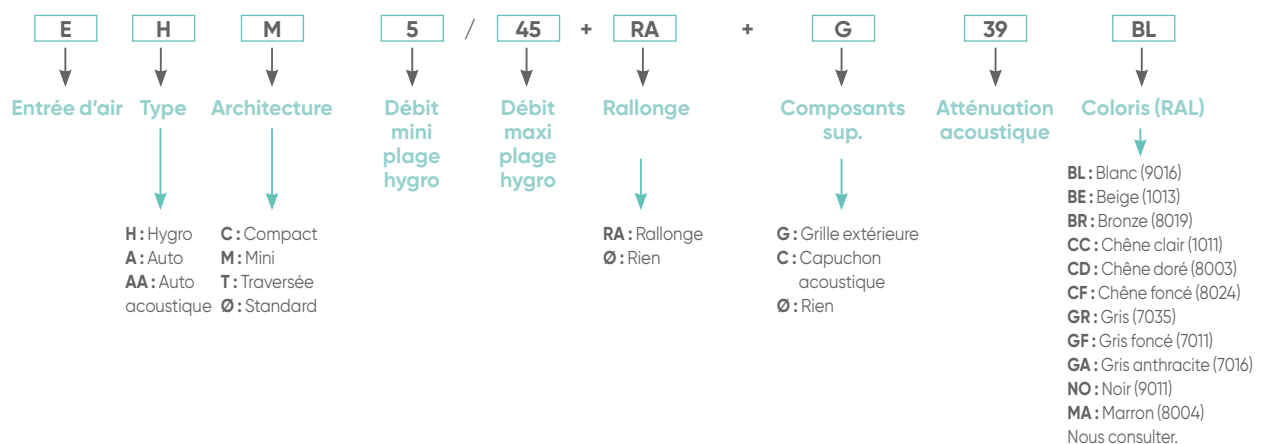

# VMC hygroréglable en résidentiel individuel

Avis Techniques

## CONFIGURATIONS DES SYSTÈMES HYGRORÉGLABLES

Avis Technique N°14.5/17-2279

### Hygro A

Logement	Pièces humides	Configuration de base							Pièces techniques supplémentaires					
		Modules d'entrée d'air		Bouches d'extraction					Autre Sdb	Autre Sdb/WC	Autres WC	Salle d'eau		
		Séjour	Chambre	Cuisine	Sdb 1	Sdb 2	Sdb/WC 1	Sdb/WC 2					WC	
F1	1 SdB/WC	2xEA 45		BHC 10/40-90			BHBW 15/45-45			BHB 5/40	BHBW 15/45-45		BHB 5/40	
F1	1 SdB/WC	2xEA 45		BHC 10/40-90			BHBW 15/45-45				BHBW 15/45-45	BAW 5-30	BHB 5/40	
F1	1 SdB-1 WC	2xEA 45		BHC 10/40-90	BHB 10/40					BAW 5-30	BHB 10/40	BHBW 5/40-30	BAW 5-30	BHB 5/40
F2	1 SdB/WC	2xEA 30	EA 30	BHC 10/40-90			BHBW 15/45-40			BHB 5/40	BHBW 15/45-45		BHB 5/40	
F2	1 SdB/WC	2xEA 30	EA 30	BHC 10/40-90			BHBW 15/45-40				BHBW 15/45-45	BAW 5-30	BHB 5/40	
F2	1 SdB-1 WC	2xEA 30	EA 30	BHC 10/40-90	BHB 10/45					BAW 5-30	BHB 10/45	BHBW 5/40-30	BAW 5-30	BHB 5/40
F3	1 SdB/WC	2xEA 30	EA 30	BHC 10/45-135			BHBW 15/45-40			BHB 5/40	BHBW 15/45-45		BHB 5/40	
F3	1 SdB/WC	2xEA 30	EA 30	BHC 10/45-135			BHBW 15/45-40				BHBW 15/45-45	BAW 5-30	BHB 5/40	
F3	1 SdB-1 WC	2xEA 30	EA 30	BHC 10/45-135	BHB 10/45					BAW 5-30	BHB 10/45	BHBW 5/40-30	BAW 5-30	BHB 5/40
F4	1 SdB/WC	EA 45	EA 30	BHC 10/45-135			BHBW 15/45-40			BHB 5/40	BHBW 15/45-45		BHB 5/40	
F4	1 SdB/WC	EA 45	EA 30	BHC 10/45-135			BHBW 15/45-40				BHBW 15/45-45	BAW 5-30	BHB 5/40	
F4	1 SdB-1 WC	EA 45	EA 30	BHC 10/45-135	BHB 10/45					BAW 5-30	BHB 10/45	BHBW 5/40-30	BAW 5-30	BHB 5/40
F5	2 SdB/WC	EA 45	EA 30	BHC 10/45-135			BHBW 15/45-40			BHB 5/40	BHBW 15/45-45		BHB 5/40	
F5	1 SdB/WC	EA 45	EA 30	BHC 10/45-135			BHBW 15/45-40				BHBW 15/45-45	BAW 5-30	BHB 5/40	
F5	1 SdB-1 WC	EA 45	EA 30	BHC 10/45-135	BHB 10/45					BAW 5-30	BHB 10/45	BHBW 5/40-30	BAW 5-30	BHB 5/40
F6	2 SdB/WC	EA 45	EA 22	BHC 10/45-135			BHBW 15/45-40	BHBW 15/45-40		BHB 5/40	BHBW 15/45-45		BHB 5/40	
F6	2 SdB/WC	EA 45	EA 22	BHC 10/45-135			BHBW 15/45-40	BHBW 15/45-40			BHBW 15/45-45	BAW 5-30	BHB 5/40	
F6	1 SdB/WC 1 SdB-1 WC	EA 45	EA 22	BHC 10/45-135	BHB 10/45		BHBW 15/45-40			BAW 5-30		BHBW 15/45-45	BAW 5-30	BHB 5/40
F6	2 SdB-1 WC	EA 45	EA 22	BHC 10/45-135	BHB 10/45	BHB 15/45				BAW 5-30	BHB 10/45	BHBW 5/40-30	BAW 5-30	BHB 5/40
F7	2 SdB/WC	EA 45	EA 22	BHC 10/45-135			BHBW 15/45-40	BHBW 15/45-40		BHB 5/40	BHBW 15/45-45		BHB 5/40	
F7	2 SdB/WC	EA 45	EA 22	BHC 10/45-135			BHBW 15/45-40	BHBW 15/45-40			BHBW 15/45-45	BAW 5-30	BHB 5/40	
F7	1 SdB/WC 1 SdB-1 WC	EA 45	EA 22	BHC 10/45-135	BHB 10/45		BHBW 15/45-40			BAW 5-30		BHBW 15/45-45	BAW 5-30	BHB 5/40
F7	2 SdB-1 WC	EA 45	EA 22	BHC 10/45-135	BHB 10/45	BHB 15/45				BAW 5-30	BHB 10/45	BHBW 5/40-30	BAW 5-30	BHB 5/40

### Hygro B

Logement	Pièces humides	Configuration de base							Pièces techniques supplémentaires					
		Type ou module d'entrée d'air		Bouches d'extraction					Autre Sdb	Autre Sdb/WC	Autres WC	Salle d'eau		
		Séjour	Chambre	Cuisine	Sdb 1	Sdb 2	Sdb/WC 1	Sdb/WC 2					WC	
F1	1 SdB/WC	2xEH 5/45 ou 1xEA 45		BHC 10/40-90			BHBW 15/45-45			BHB 5/40	BHBW 15/45-45		BHB 5/40	
F1	1 SdB/WC	2xEH 5/45 ou 1xEA 45		BHC 10/40-90			BHBW 15/45-45				BHBW 15/45-45	BAW 5-30	BHB 5/40	
F1	1 SdB-1 WC	2xEH 5/45 ou 1xEA 45		BHC 10/40-90	BHB 10/40					BAW 5-30	BHB 10/40	BHBW 5/40-30	BAW 5-30	BHB 5/40
F2	1 SdB/WC	EH 5/45	EH 5/45	BHC 10/40-90			BHBW 15/45-45			BHB 5/40	BHBW 15/45-45		BHB 5/40	
F2	1 SdB/WC	EH 5/45	EH 5/45	BHC 10/40-90			BHBW 15/45-45				BHBW 15/45-45	BAW 5-30	BHB 5/40	
F2	1 SdB-1 WC	EH 5/45	EH 5/45	BHC 10/40-90	BHB 10/40					BAW 5-30	BHB 10/40	BHBW 5/40-30	BAW 5-30	BHB 5/40
F3	1 SdB/WC	EH 5/45	EH 5/45	BHC 10/45-135			BHBW 15/45-45				BHB 5/40	BHBW 15/45-45	BHB 5/40	
F3	1 SdB/WC	EH 5/45	EH 5/45	BHC 10/45-135			BHBW 15/45-45				BHBW 15/45-45	BAW 5-30	BHB 5/40	
F3	1 SdB-1 WC	EH 5/45	EH 5/45	BHC 10/45-135	BHB 10/40					BAW 5-30	BHB 10/40	BHBW 5/40-30	BAW 5-30	BHB 5/40
F4	1 SdB/WC	EH 5/45	EH 5/45	BHC 10/45-135			BHBW 15/45-45			BHB 5/40	BHBW 15/45-45		BHB 5/40	
F4	1 SdB/WC	EH 5/45	EH 5/45	BHC 10/45-135			BHBW 15/45-45				BHBW 15/45-45	BAW 5-30	BHB 5/40	
F4	1 SdB-1 WC	EH 5/45	EH 5/45	BHC 10/45-135	BHB 10/40					BAW 5-30	BHB 10/40	BHBW 5/40-30	BAW 5-30	BHB 5/40
F5	1 SdB/WC	EH 5/45	EH 5/45	BHC 10/45-135			BHBW 15/45-45				BHB 5/40	BHBW 15/45-45	BHB 5/40	
F5	1 SdB/WC	EH 5/45	EH 5/45	BHC 10/45-135			BHBW 15/45-45				BHBW 15/45-45	BAW 5-30	BHB 5/40	
F5	1 SdB-1 WC	EH 5/45	EH 5/45	BHC 10/45-135	BHB 10/40					BAW 5-30	BHB 10/40	BHBW 5/40-30	BAW 5-30	BHB 5/40
F6	2 SdB/WC	EH 5/45	EH 5/45	BHC 10/45-135			BHBW 15/45-45	BHBW 15/45-40		BHB 5/40	BHBW 15/45-45		BHB 5/40	
F6	2 SdB/WC	EH 5/45	EH 5/45	BHC 10/45-135			BHBW 15/45-45	BHBW 15/45-40			BHBW 15/45-45	BAW 5-30	BHB 5/40	
F6	1 SdB/WC 1 SdB-1 WC	EH 5/45	EH 5/45	BHC 10/45-135	BHB 10/40		BHBW 15/45-40			BAW 5-30		BHBW 15/45-45	BAW 5-30	BHB 5/40
F6	2 SdB-1 WC	EH 5/45	EH 5/45	BHC 10/45-135	BHB 10/40	BHB 15/45				BAW 5-30	BHB 10/40	BHBW 5/40-30	BAW 5-30	BHB 5/40
F7	2 SdB/WC	EH 5/45	EH 5/45	BHC 10/45-135			BHBW 15/45-45	BHBW 15/45-40		BHB 5/40	BHBW 15/45-45		BHB 5/40	
F7	2 SdB/WC	EH 5/45	EH 5/45	BHC 10/45-135			BHBW 15/45-45	BHBW 15/45-40			BHBW 15/45-45	BAW 5-30	BHB 5/40	
F7	1 SdB/WC 1 SdB-1 WC	EH 5/45	EH 5/45	BHC 10/45-135	BHB 10/40		BHBW 15/45-40			BAW 5-30		BHBW 15/45-45	BAW 5-30	BHB 5/40
F7	2 SdB-1 WC	EH 5/45	EH 5/45	BHC 10/45-135	BHB 10/40	BHB 15/45				BAW 5-30	BHB 10/40	BHBW 5/40-30	BAW 5-30	BHB 5/40

# Débits réglementaires et confort

# VMC hygroréglable

# en résidentiel collectif

Avis Techniques

## CONFIGURATIONS DES SYSTÈMES HYGRORÉGLABLES

Avis Technique N°14.5/17-2273

### Hygro A

Logement	Pièces humides	Configuration de base									Pièces techniques supplémentaires			
		Modules d'entrée d'air		Bouches d'extraction							Autre SDB	Autre SDB/WC*	Autre WC	Salle d'eau
		Séjour	Chambre	Cuisine	SDB 1	SDB 2	SDB/WC 1*	SDB/WC 2*	WC					
T1	1 SdB/WC	2 x EA 45	-	BHC 10/40-75	-	-	BHBW 5/40-30	-	-	BHB 5/40	BHBW 5/40-30	-	BHB 5/40	
T1	1 SdB/WC	2 x EA 45	-	BHC 10/40-75	-	-	BHBW 5/40-30	-	-	-	BHBW 5/40-30	BAW 5-30	BHB 5/40	
T1	1 SdB/WC	2 x EA 45	-	BHC 10/40-75	BHB 5/40	-	-	-	-	BAW 5-30	BHB 5/40	BHBW 5/40-30	BAW 5-30	BHB 5/40
T2	1 SdB/WC	2 x EA 30	EA 30	BHC 10/40-90	-	-	BHBW 10/45-45	-	-	BHB 5/40	BHBW 10/45-45	-	BHB 5/40	
T2	1 SdB/WC	2 x EA 30	EA 30	BHC 10/40-90	-	-	BHBW 10/45-45	-	-	-	BHBW 10/45-45	BAW 5-30	BHB 5/40	
T2	1 SdB-1 WC	2 x EA 30	EA 30	BHC 10/40-90	BHB 10/40	-	-	-	-	BAW 5-30	BHB 10/40	BHBW 5/40-30	BAW 5-30	BHB 5/40
T3	1 SdB/WC	2 x EA 30	EA 30	BHC 10/45-105	-	-	BHBW 10/45-45	-	-	BHB 5/40	BHBW 10/45-45	-	BHB 5/40	
T3	1 SdB/WC	2 x EA 30	EA 30	BHC 10/45-105	-	-	BHBW 10/45-45	-	-	-	BHBW 10/45-45	BAW 5-30	BHB 5/40	
T3	1 SdB-1 WC	2 x EA 30	EA 30	BHC 10/45-105	BHB 10/40	-	-	-	-	BAW 5-30	BHB 10/40	BHBW 5/40-30	BAW 5-30	BHB 5/40
T4	1 SdB/WC	EA 45	EA 30	BHC 10/45-120	-	-	BHBW 15/45-40	-	-	BHB 5/40	BHBW 15/45-40	-	BHB 5/40	
T4	1 SdB/WC	EA 45	EA 30	BHC 10/45-120	-	-	BHBW 15/45-40	-	-	-	BHBW 15/45-40	BAW 5-30	BHB 5/40	
T4	1 SdB-1 WC	EA 45	EA 30	BHC 10/45-120	BHB 10/45	-	-	-	-	BAW 5-30	BHB 10/45	BHBW 5/40-30	BAW 5-30	BHB 5/40
T5	1 SdB/WC	EA 45	EA 30	BHC 15/45-135	-	-	BHBW 15/45-40	-	-	BHB 5/40	BHBW 15/45-40	-	BHB 5/40	
T5	1 SdB/WC	EA 45	EA 30	BHC 15/45-135	-	-	BHBW 15/45-40	-	-	-	BHBW 15/45-40	BAW 5-30	BHB 5/40	
T5	1 SdB-1 WC	EA 45	EA 30	BHC 15/45-135	BHB 10/45	-	-	-	-	BAW 5-30	BHB 10/45	BHBW 5/40-30	BAW 5-30	BHB 5/40
T6	2 SdB/WC	EA 45	EA 22	BHC 15/45-135	-	-	BHBW 10/40-40	BHBW 10/40-40	-	BHB 5/40	BHBW 10/40-40	-	BHB 5/40	
T6	2 SdB/WC	EA 45	EA 22	BHC 15/45-135	-	-	BHBW 10/40-40	BHBW 10/40-40	-	-	BHBW 10/40-40	BAW 5-30	BHB 5/40	
T6	1 SdB/WC 1 SdB-1 WC	EA 45	EA 22	BHC 15/45-135	BHB 5/40	-	BHBW 15/45-40	-	-	BAW 5-30	-	BHBW 15/45-40	BAW 5-30	BHB 5/40
T6	2 SdB-1 WC	EA 45	EA 22	BHC 15/45-135	BHB 15/45	BHB 5/40	-	-	-	BAW 5-30	BHB 5/40	BHBW 5/40-30	BAW 5-30	BHB 5/40
T7	2 SdB-1 WC	EA 45	EA 22	BHC 15/45-135	-	-	BHBW 10/40-40	BHBW 10/40-40	-	BHB 5/40	BHBW 10/40-40	-	BHB 5/40	
T7	2 SdB-1 WC	EA 45	EA 22	BHC 15/45-135	-	-	BHBW 10/40-40	BHBW 10/40-40	-	-	BHBW 10/40-40	BAW 5-30	BHB 5/40	
T7	1 SdB/WC 1 SdB-1 WC	EA 45	EA 22	BHC 15/45-135	BHB 5/40	-	BHBW 15/45-40	-	-	BAW 5-30	-	BHBW 15/45-40	BAW 5-30	BHB 5/40
T7	2 SdB-1 WC	EA 45	EA 22	BHC 15/45-135	BHB 15/45	BHB 5/40	-	-	-	BAW 5-30	BHB 5/40	BHBW 5/40-30	BAW 5-30	BHB 5/40

\* Salle de bains avec WC commun

## TARIFS ET CARACTÉRISTIQUES



**Bouches hygroréglables - BH**  
voir p. 218 à 221



**Bouches autoréglables - BE**  
voir p. 222



**Bouches gaz - GBG**  
voir p. 227



**Entrées d'air hygroréglables - EH**  
voir p. 230 et 231



**Entrées d'air autoréglables - EAA**  
voir p. 232 à 234

## CONFIGURATIONS DES SYSTÈMES HYGRORÉGLABLES

Avis Technique N°14.5/17-2273

### Hygro B

Logement	Pièces humides	Configuration de base								Pièces techniques supplémentaires			
		Modules d'entrée d'air		Bouches d'extraction						Autre SDB	Autre SDB/WC*	Autre WC	Salle d'eau
		Séjour	Chambre	Cuisine	Sdb 1	SDB 2	SDB/WC 1*	SDB/WC 2*	WC				
T1	1 SdB/WC	2 x EH 5/45 ou EA 45	-	BHC 10/40-75	-	-	BHBW 5/40-30	-	-	BHB 5/40	BHBW 5/40-30	-	BHB 5/40
T1	1 SdB/WC	2 x EH 5/45 ou EA 45	-	BHC 10/40-75	-	-	BHBW 5/40-30	-	-	-	BHBW 5/40-30	BAW 5-30	BHB 5/40
T1	1 SdB-1 WC	2 x EH 5/45 ou EA 45	-	BHC 10/40-75	BHB 5/40	-	-	-	BAW 5-30	BHB 5/40	BHBW 5/40-30	BAW 5-30	BHB 5/40
T2	1 SdB/WC	EH 5/45	EH 5/45	BHC 10/40-90	-	-	BHBW 5/40-30	-	-	BHB 5/40	BHBW 5/40-30	-	BHB 5/40
T2	1 SdB/WC	EH 5/45	EH 5/45	BHC 10/40-90	-	-	BHBW 5/40-30	-	-	-	BHBW 5/40-30	BAW 5-30	BHB 5/40
T2	1 SdB-1 WC	EH 5/45	EH 5/45	BHC 10/40-90	BHB 5/40	-	-	-	BAW 5-30	BHB 5/40	BHBW 5/40-30	BAW 5-30	BHB 5/40
T3	1 SdB/WC	EH 5/45	EH 5/45	BHC 10/45-105	-	-	BHBW 10/45-45	-	-	BHB 5/40	BHBW 10/45-45	-	BHB 5/40
T3	1 SdB/WC	EH 5/45	EH 5/45	BHC 10/45-105	-	-	BHBW 10/45-45	-	-	-	BHBW 10/45-45	BAW 5-30	BHB 5/40
T3	1 SdB-1 WC	EH 5/45	EH 5/45	BHC 10/45-105	BHB 5/40	-	-	-	BAW 5-30	BHB 5/40	BHBW 5/40-30	BAW 5-30	BHB 5/40
T4	1 SdB/WC	EH 5/45	EH 5/45	BHC 10/45-120	-	-	BHBW 10/45-45	-	-	BHB 5/40	BHBW 10/45-45	-	BHB 5/40
T4	1 SdB/WC	EH 5/45	EH 5/45	BHC 10/45-120	-	-	BHBW 10/45-45	-	-	-	BHBW 10/45-45	BAW 5-30	BHB 5/40
T4	1 SdB-1 WC	EH 5/45	EH 5/45	BHC 10/45-120	BHB 5/40	-	-	-	BAW 5-30	BHB 5/40	BHBW 5/40-30	BAW 5-30	BHB 5/40
T5	1 SdB/WC	EH 5/45	EH 5/45	BHC 15/45-135	-	-	BHBW 10/45-45	-	-	BHB 5/40	BHBW 10/45-45	-	BHB 5/40
T5	1 SdB/WC	EH 5/45	EH 5/45	BHC 15/45-135	-	-	BHBW 10/45-45	-	-	-	BHBW 10/45-45	BAW 5-30	BHB 5/40
T5	1 SdB-1 WC	EH 5/45	EH 5/45	BHC 15/45-135	BHB 5/40	-	-	-	BAW 5-30	BHB 5/40	BHBW 5/40-30	BAW 5-30	BHB 5/40
T6	2 SdB/WC	EH 5/45	EH 5/45	BHC 15/45-135	-	-	BHBW 10/40-40	BHBW 10/40-40	-	BHB 5/40	BHBW 10/45-45	-	BHB 5/40
T6	2 SdB/WC	EH 5/45	EH 5/45	BHC 15/45-135	-	-	BHBW 10/40-40	BHBW 10/40-40	-	-	BHBW 10/45-45	BAW 5-30	BHB 5/40
T6	1 SdB/WC 1 SdB-1 WC	EH 5/45	EH 5/45	BHC 15/45-135	BHB 10/45	-	BHBW 10/45-45	-	BAW 5-30	-	BHBW 10/45-45	BAW 5-30	BHB 5/40
T6	2 SdB-1 WC	EH 5/45	EH 5/45	BHC 15/45-135	BHB 5/40	BHB 10/45	-	-	BAW 5-30	BHB 5/40	BHBW 5/40-30	BAW 5-30	BHB 5/40
T7	2 SdB/WC	EH 5/45	EH 5/45	BHC 15/45-135	-	-	BHBW 10/40-40	BHBW 10/40-40	-	BHB 5/40	BHBW 10/45-45	-	BHB 5/40
T7	2 SdB/WC	EH 5/45	EH 5/45	BHC 15/45-135	-	-	BHBW 10/40-40	BHBW 10/40-40	-	-	BHBW 10/45-45	BAW 5-30	BHB 5/40
T7	1 SdB/WC 1 SdB-1 WC	EH 5/45	EH 5/45	BHC 15/45-135	BHB 10/45	-	BHBW 10/45-45	-	BAW 5-30	-	BHBW 10/45-45	BAW 5-30	BHB 5/40
T7	2 SdB-1 WC	EH 5/45	EH 5/45	BHC 15/45-135	BHB 10/40	BHB 10/45	-	-	BAW 5-30	BHB 10/40	BHBW 5/40-30	BAW 5-30	BHB 5/40

\* Salle de bains avec WC commun.

Réglementation

## CONFIGURATIONS DES SYSTÈMES HYGRORÉGLABLES

Avis Technique N°14.5/17-2273

### Hygro Gaz (applicable uniquement en logement collectif)

Logement	Entrées d'air		Bouches d'extraction					
	Séjour	Chambre	Cuisine	Salle de bains 1	Salle de bains 2	SDB / WC	WC	Salle d'eau
T1 (SdB avec WC commun)	2 x EA 45	-	GBG 20/75	-	-	BHBW 10/45-45	-	BHB 5/40
T1 (SdB avec WC séparé)	2 x EA 45	-	GBG 20/75	BHB 5/40	-	-	BAW 5-30	BHB 5/40
T2 (SdB avec WC commun)	2 x EA 30	EA 30	GBG 30/90	-	-	BHBW 10/45-45	-	BHB 5/40
T2 (SdB avec WC séparé)	2 x EA 30	EA 30	GBG 30/90	BHB 5/40	-	-	BAW 5-30	BHB 5/40
T3 (SdB avec WC séparé)	2 x EA 30	EA 30	GBG 45/105	BHB 5/40	-	-	BAW 5-30	BHB 5/40
T4 (SdB avec WC séparé)	EA 45	EA 30	GBG 45/120	BHB 5/40	-	-	BAW 5-30	BHB 5/40
T5 (SdB avec WC séparé)	2 x EA 30	EH 5/45	GBG 45/135	BHB 5/40	-	-	BAW 5-30	BHB 5/40
T6 (2 SDB 1 WC)	2 x EA 30	EH 5/45	GBG 45/135	BHB 5/40	BHB 5/40	-	BAW 5-30	BHB 5/40
T7 (2 SDB 1 WC)	2 x EA 30	EH 5/45	GBG 45/135	BHB 10/40	BHB 10/40	-	BAW 5-30	BHB 5/40

# Acoustique

## Réglementation

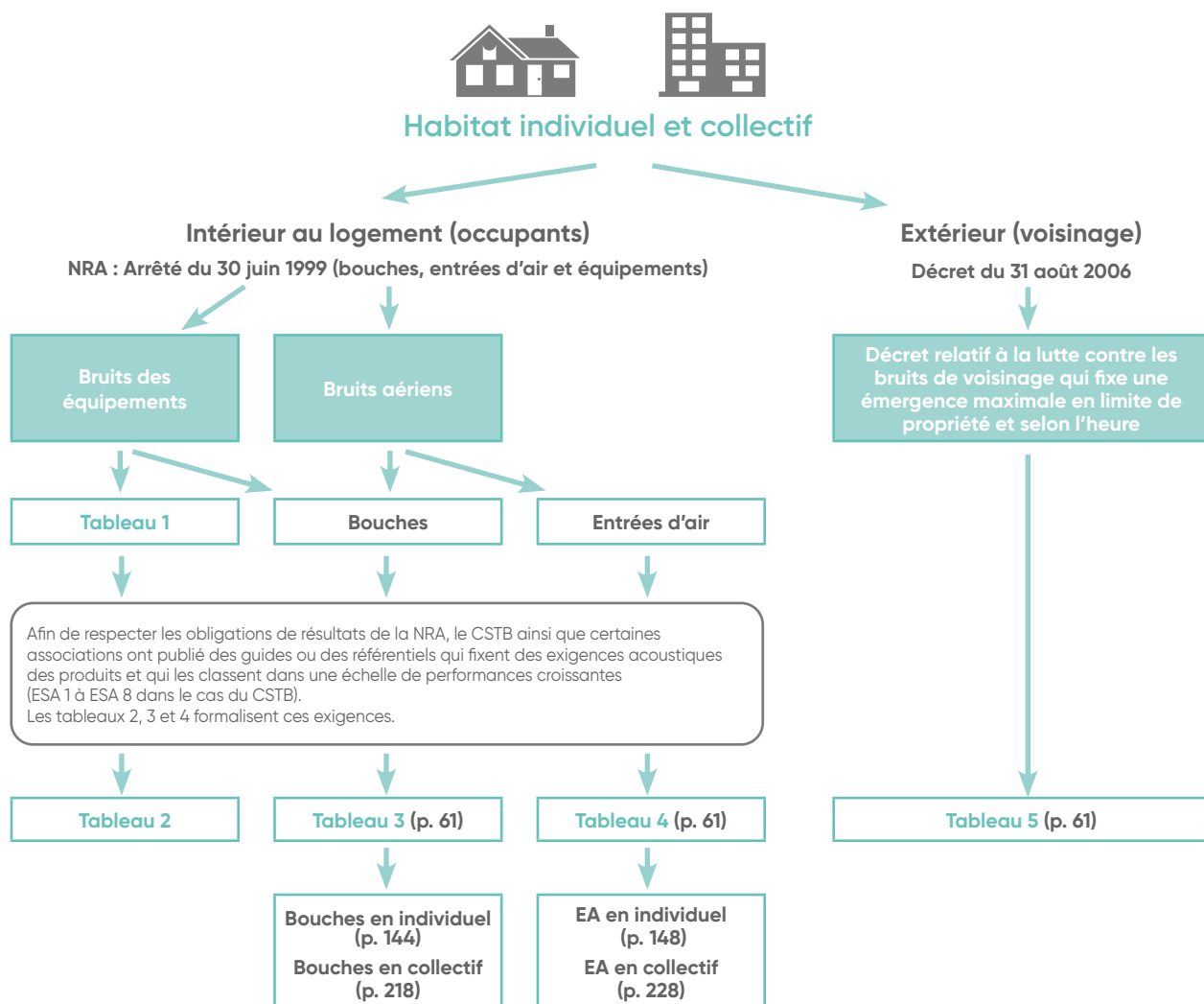

**Tableau 1 : Articles 5 et 6 de l'arrêté du 30 juin 1999**

Niveau de pression acoustique normalisé LnAT à ne pas dépasser exprimé en dB(A)

	Pièces principales		Cuisine fermée
	Si cuisine fermée	Si cuisine ouverte	
Appareil individuel de chauffage ou de climatisation	35	40	50
Installation de ventilation (bouches d'extractions comprises)	30	-	35
Autres équipements (ex. chauffe-eau thermodynamique)	30	-	35

**Tableau 2 : Puissance acoustique d'équipements pour répondre aux Exemples de Solutions Acoustiques (ESA) du CSTB**

Nature du local examiné où est placé l'équipement	Climatiseurs individuels	Chauffe-eau thermodynamiques
	Niveau de puissance acoustique Lw en dB(A)	
Cuisine fermée	Lw ≤ 51*	-
Cuisine ouverte sur séjour ou studio	Lw ≤ 45*	-
Pièce principale	Lw ≤ 40*	-
Cuisine ouverte ou fermée	sans placard	Lw ≤ 38
	avec placard	Lw ≤ 43
Cellier, débarras ou garage séparé de la pièce principale par une porte	-	Lw ≤ 41
Cellier, débarras ou garage séparé de la cuisine par une porte	-	Lw ≤ 46

\* Si valeurs certifiées

**Tableau 3 : Exigences du CSTB pour les bouches certifiées NF**

Type de cuisine (de surfaces S)	Collecteur commun à deux cuisines superposées	
Cuisine fermée	Collecteur Ø 315 ou plus	Collecteur Ø 200 ou 250
S ≤ 10 m <sup>2</sup>	Lw ≤ 36 et Dn,e,w(c) ≥ 55	Lw ≤ 36 et Dn,e,w(c) ≥ 58
S > 10 m <sup>2</sup>	Lw ≤ 38 et Dn,e,w(c) ≥ 55	Lw ≤ 38 et Dn,e,w(c) ≥ 58

Type de cuisine (de surfaces S)	Collecteur commun à deux cuisines superposées	
Cuisine ouverte sur séjour	Collecteur Ø 315 ou plus	Collecteur Ø 200 ou 250
S < 20 m <sup>2</sup>	Lw ≤ 34 et Dn,e,w(c) ≥ 59	Lw ≤ 34 et Dn,e,w(c) ≥ 62
20 ≤ S < 30 m <sup>2</sup>	Lw ≤ 36 et Dn,e,w(c) ≥ 55	Lw ≤ 36 et Dn,e,w(c) ≥ 58
S ≥ 30 m <sup>2</sup>	Lw ≤ 38 et Dn,e,w(c) ≥ 55	Lw ≤ 38 et Dn,e,w(c) ≥ 58

**Tableau 4 : Exigences du CSTB pour les entrées d'air****Arrêté du 6 octobre 1978**

L'article 3 fixe 4 niveaux d'isolement acoustique pour les façades : 45, 40, 35 et 30 dB. La performance acoustique de l'entrée d'air doit répondre à cette exigence de classement de façade. Le tableau ci-dessous précise cette correspondance.

**Article 7 de l'arrêté du 30 juin 1999**

L'isolement acoustique standardisé pondéré DnT,A,tr, des pièces principales et cuisine contre les bruits doit être au minimum de 30 décibels.

Correspondance entre le classement de façade et la performance des entrées d'air

Classement de façade DnT, Atr	Isolement acoustique normalisé Dn,e,w (+Ctr) minimum
30	36 dB si SL > 10 *
	39 dB si SL ≤ 10 *
35	41 dB
40	46 dB
45	51 dB

\* Pour un classement de façade DnT, Atr de 30 dB, la performance acoustique requise pour les entrées d'air est fonction de la surface du local dans lequel sont placées la ou les entrées d'air avec :

$$SL = \frac{\text{surface du local m}^2}{\text{nombre d'entrées d'air}}$$

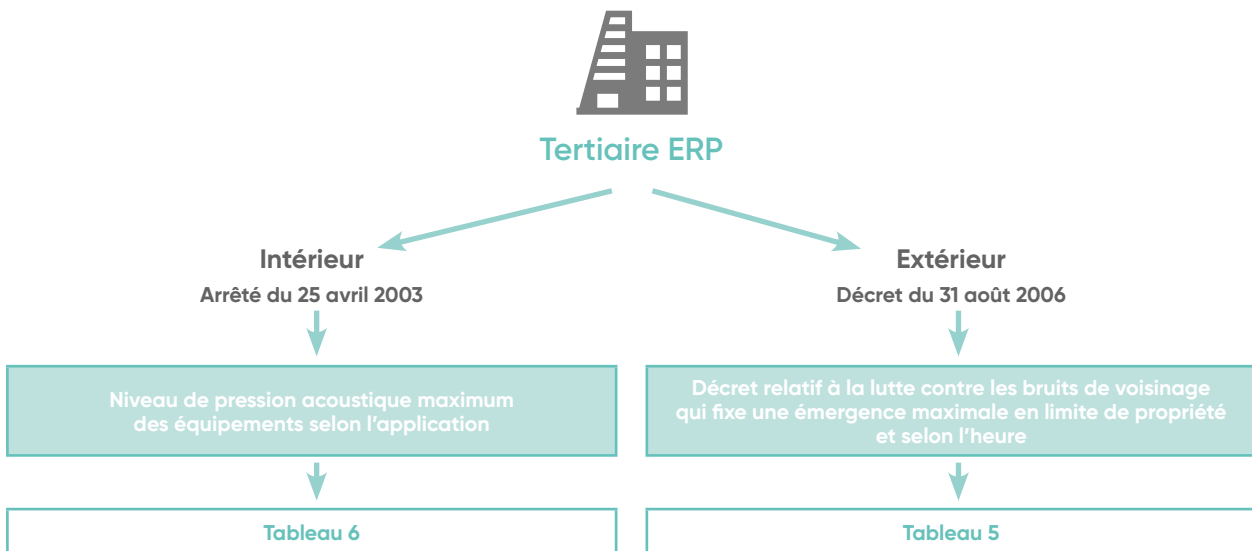
**Tableau 6 : Arrêté du 25 avril 2003.**

Niveau de pression acoustique normalisé LnAT

Enseignement (arrêté du 09-01-1995)	Santé (arrêté du 25-04-2003)	Hôtels (arrêté du 25-04-2003)
Tous locaux : • 38 dB(A) en continu • 43 dB(A) en intermittent sauf : bibliothèques, médiathèques, salles de repos : • 33 dB(A) en continu • 38 dB(A) en intermittent	Chambres : 30 dB(A) Salles d'examen : 35 dB(A) Locaux de soins : 40 dB(A) Salles d'opération : 40 dB(A)	Chambres : 35 dB(A)

**Tableau 5 : Emergence maximale autorisée en limite de propriété et selon l'heure**

	Emergence maximale en dB
Période diurne (7h00 à 22h00)	5
Période nocturne (22h00 à 7h00)	3

NB : un coefficient correcteur est appliqué selon la durée de la nuisance  
Ex : + 6 dB si nuisance < 1 min, et 0 dB si nuisance > 8 heures

**Retrouvez des notions complémentaires d'acoustique p. 452**

# Protection incendie

Réglementation ventilation et désenfumage

## Les réglementations par type de bâtiment

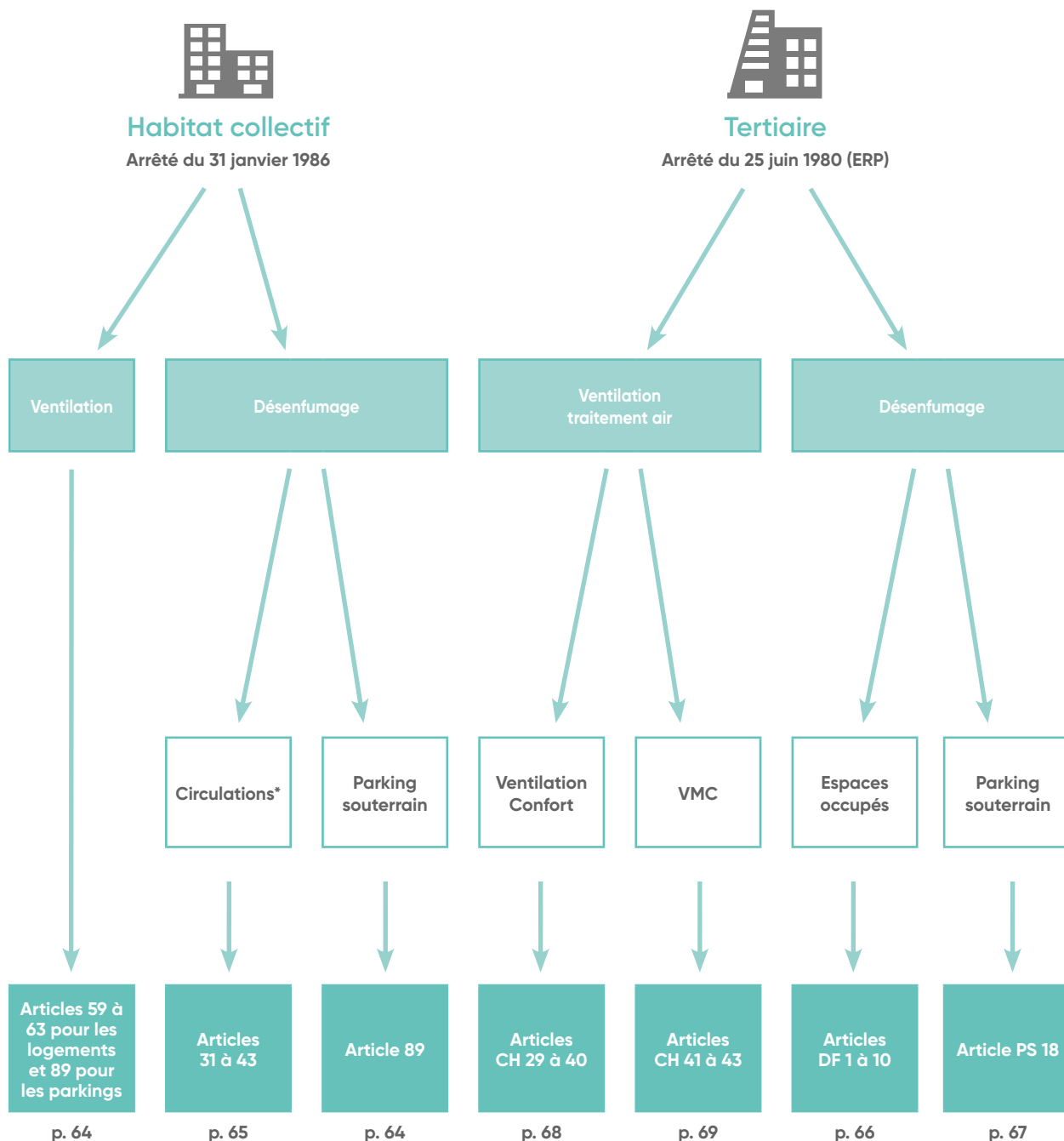











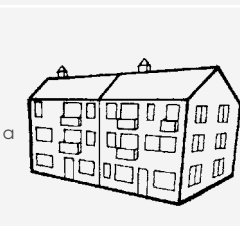

\* Selon famille de bâtiments (voir p. 63)

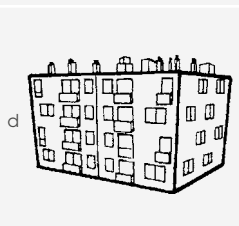
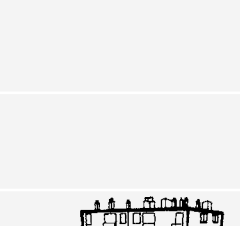

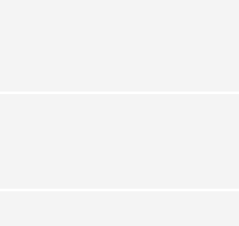
## Bâtiments d'habitats collectifs

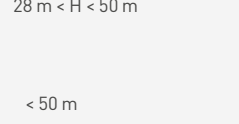
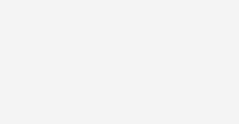
Arrêté du 31 janvier 1986 modifié par arrêté du 19 juin 2015

Classés en familles suivant le nombre de niveaux et, dans certains cas, selon les conditions d'accessibilité des secours.

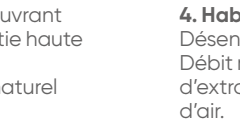
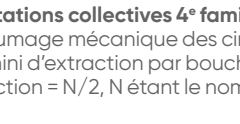
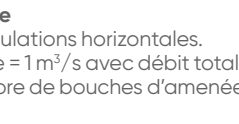
1 <sup>re</sup> famille (habitations individuelles)	a) Isolées ou jumelées avec RdC + 1 <sup>er</sup> étage			
	b) Groupées en bandes si seul RdC			
2 <sup>e</sup> famille	c) En bandes RdC + 1 <sup>er</sup> étage si les structures sont indépendantes			
	a) Habitations individuelles isolées ou jumelées avec + de 1 étage sur RdC			
3 <sup>e</sup> famille	b) Individuelles avec un étage sur RdC			
	c) Individuelles groupées en bandes avec + de 1 étage sur RdC et structures indépendantes			
3 <sup>e</sup> famille	d) Habitations collectives avec au plus 3 étages sur RdC			
	Au plus 7 étages sur RdC Distance maxi entre porte d'un logement et escalier $\leq 10$ m Accessibilité par "voie engin"			
3 <sup>e</sup> famille	B			
	Idem 3 <sup>e</sup> famille A sans contraintes d'étages et de circulation intérieure			
4 <sup>e</sup> famille	Entre 28 et 50 m pour le plancher du logement le plus haut			
	Accessibilité aux escaliers par les voies engin $< 50$ m			

## Désenfumage des bâtiments d'habitation

### 1. Habitations individuelles 1<sup>re</sup> et 2<sup>e</sup> familles

Pas d'exigence.

### 2. Habitations collectives 2<sup>e</sup> famille et 3<sup>e</sup> famille A

- Escalier à désenfumer (désenfumage naturel) : ouvrant (fermé en position d'attente) de 1 m<sup>2</sup> situé en partie haute de l'étage le plus élevé.

Mise en surpression possible si le désenfumage naturel n'est pas réalisable.

- Circulations horizontales : pas d'exigence.

### 3. Habitations collectives 3<sup>e</sup> famille B

- Escalier à désenfumer (ou à protéger) – idem 3<sup>e</sup> famille A.

- Circulations horizontales à désenfumer (ou à protéger).

Balayage par conduits d'amenée d'air et d'extraction du type "Shunt" ou du type "Collectif" (volets coupe-feu asservis à une détection de fumée, dans ce dernier cas), de 20 dm<sup>2</sup> de section chacun.

Possibilité d'extraction mécanique pouvant fonctionner par tirage naturel en cas d'arrêt du ventilateur (ventilateur agréé F400).

### 4. Habitations collectives 4<sup>e</sup> famille

Désenfumage mécanique des circulations horizontales.

Débit mini d'extraction par bouche = 1 m<sup>3</sup>/s avec débit total d'extraction = N/2, N étant le nombre de bouches d'amenée d'air.

Conduit de 20 dm<sup>2</sup> de section avec volets CF 1 h asservis à la détection de fumées.

Ventilateur F400 asservi à la détection de fumées.

## Résistance au feu des volets de désenfumage

### Volets pour conduits collectifs

	3 <sup>e</sup> famille B	4 <sup>e</sup> famille		
		Solution 1	Solution 2	Solution 3 avec sas de 3 m <sup>2</sup>
Amenée d'air	E 60 S	E 60 S	E 60 S	Dans le sas, volet E 60 S Entre le sas et la circulation Volet de transfert PF 1 h
Évacuation	EI 60 S	EI 60 S et extraction mécanique obligatoire		

## Ventilation des logements (habitat collectif)

## Extraits de l'arrêté du 31 janvier 1986

Modifié par arrêté du 19 juin 2015

**Article 59**

Dans les bâtiments collectifs, les installations de ventilation doivent être réalisées de manière à limiter la transmission des fumées et gaz de combustion d'un local en feu à un autre local et à limiter le refoulement de ces fumées et gaz par les bouches d'extraction.

Dans tous les cas, tout conduit collectif de ventilation mécanique ou naturelle doit être réalisé en matériaux incombustibles.

**Article 60****Système 1**

Le fonctionnement du ventilateur est réputé assuré en permanence. Cette condition est réalisée quand : l'alimentation électrique du ventilateur est protégée de façon à ne pas être affectée par un incident survenant sur les autres circuits et ne traverse pas de locaux présentant des risques particuliers d'incendie, ou assurée par un groupe électrogène de secours dont la mise en marche est asservie à la coupure de l'alimentation électrique normale.

Le fonctionnement du groupe électrogène et du dispositif de mise en marche automatique doit être vérifié au moins une fois par mois.

Le ventilateur est, au sens de l'annexe technique VMC :

- de catégorie 1 pour un taux de dilution  $R > 3,5$  ;
- de catégorie 2 pour  $1,6 < R \leq 3,5$  ;
- de catégorie 3 pour  $1 < R \leq 1,6$  ;
- de catégorie 4 pour  $R \leq 1$  ( $400^\circ\text{C} - 1/2 \text{ H}$ ).

Toute solution technique permettant d'obtenir les taux de dilution susvisés pourra être adoptée après l'agrément prévu à l'article 105.

**Système 2**

Chaque conduit de raccordement à un conduit collectif est muni d'un clapet pare-flammes de degré un quart d'heure dans les habitations collectives de la deuxième famille et dans les habitations de la troisième famille, pare-flammes de degré une demi-heure dans les habitations de la quatrième famille, actionné par un dispositif thermique fonctionnant à  $70^\circ\text{C}$ . Ces clapets doivent être contrôlables et remplaçables.

Ils ne peuvent être utilisés lorsque le système de ventilation assure l'évacuation des gaz de combustion des appareils raccordés (VMC - Gaz).

**Article 62**

a) Si l'extraction mécanique est réalisée de telle manière que l'air circule normalement de haut en bas dans les conduits collectifs (VMC inversée), le ventilateur doit être placé dans un local exclusivement réservé à cet usage.

Les parois de ce local doivent être coupe-feu de degré identique à celui de la stabilité du bâtiment et la porte doit être pare-flammes de degré une demi-heure.

Ces dispositions ne sont pas exigées si le local est situé à l'extérieur du bâtiment.

Les dispositions de l'article 61, b 1 et b 2.2 ne peuvent être réalisées en ventilation mécanique inversée.

En outre, dans le cas de ventilation mécanique inversée il est interdit de placer des clapets dans le conduit collectif.

b) Dans les bâtiments collectifs lorsque le système de ventilation est du type « double flux » le réseau d'extraction doit répondre aux prescriptions des articles 59 et 60 ci-avant.

De plus toutes dispositions doivent être prises pour que, en cas d'incendie, le système ne favorise pas la transmission des fumées aux autres niveaux et qu'il n'y ait pas de communication entre les réseaux d'air extrait et d'air insufflé du système.

**Article 63**

Les conduits de ventilation desservant des locaux à usage d'habitation ne doivent, en aucun cas, desservir des locaux destinés à un autre usage, à l'exception des locaux collectifs résidentiels de moins de cinquante mètres carrés et des locaux destinés à l'exercice d'une profession libérale.

## Ventilation et désenfumage des parkings

## Extraits de l'arrêté du 31 janvier 1986

**Article 89**

Le système de ventilation doit être conçu et réalisé de telle manière que les débits obtenus et les emplacements des bouches d'évacuation et éventuellement de soufflage s'opposent efficacement à la stagnation, même locale, de gaz nocifs ou inflammables.

En cas d'incendie, le désenfumage du parc est assuré par les systèmes de ventilation visés au présent article.

La ventilation du parc peut être naturelle ou mécanique.

Lorsque le parc comporte plusieurs niveaux, la ventilation doit être réalisée mécaniquement dans les niveaux situés au-dessous du niveau de référence à l'exception des cas particuliers où le parc comporte à chaque niveau de larges ouvertures à l'air libre sur deux faces opposées.

En cas de ventilation naturelle, les ouvertures de ventilation haute et basse doivent avoir chacune une section minimale de six décimètres carrés par véhicule.

En cas de ventilation mécanique, l'exigence est réputée satisfaite si la ventilation ci-avant permet un renouvellement d'air de 600 mètres cubes par heure et par voiture. Ce système peut ne fonctionner que lorsque le parc est utilisé.

Dans le cas de ventilation mécanique, les commandes manuelles prioritaires sélectives par niveau permettant l'arrêt et la remise en marche des ventilateurs doivent être installées à proximité des accès utilisables par les services de secours et de lutte contre l'incendie, leurs emplacements doivent être signalés de façon à être facilement repérables de jour comme de nuit.

Les ventilateurs doivent normalement assurer leur fonction avec des fumées à  $200^\circ\text{C}$  pendant une heure.

L'alimentation électrique des ventilateurs doit être assurée par une dérivation issue directement du tableau principal et sélectivement protégée.

## Désenfumage des circulations (habitat collectif)

Extraits de l'arrêté du 31 janvier 1986

### Extrait de l'article 33

Le désenfumage, c'est-à-dire l'évacuation efficace de la fumée et de la chaleur, doit être réalisé dans les circulations horizontales à l'abri des fumées :

- soit par tirage naturel ;
- soit par extraction mécanique.

Ces deux systèmes comportent des dispositions communes prévues aux articles 34, 35 et 36 ci-après.

### Extrait de l'article 34

Les conduits et les raccordements d'étage doivent avoir une section libre minimale de 20 décimètres carrés tant pour l'amenée d'air que pour l'évacuation.

Les conduits d'amenée d'air et les conduits d'évacuation doivent être réalisés en matériaux incombustibles et coupe-feu de degré une demi-heure dans les habitations de troisième famille et coupe-feu de degré une heure dans les habitations de quatrième famille.

### Extrait de l'article 35

Les bouches d'amenée d'air et les bouches d'évacuation doivent avoir au moment de l'incendie et dans la circulation sinistrée une section libre minimale de 20 décimètres carrés.

Les bouches d'amenée d'air et les bouches d'évacuation doivent être réparties de façon alternée dans la circulation horizontale, la distance horizontale entre deux bouches de nature différente ne devant pas excéder 10 mètres dans le cas d'un parcours rectiligne et 7 mètres dans le cas d'un parcours non rectiligne.

Toute porte palière de logement non située entre une bouche d'amenée et une bouche d'évacuation doit être située à 5 mètres au plus d'une bouche.

Lorsque les dispositions de la circulation conduisent à réaliser plusieurs bouches d'évacuation et d'amenée d'air, les surfaces totales de chacune de ces catégories de bouches doivent être équivalentes. S'il n'est pas possible d'obtenir une telle équivalence les bouches doivent être établies de manière que la surface totale des bouches d'évacuation soit comprise entre 0,5 et une fois celle des bouches d'amenée d'air.

La partie basse de la bouche d'évacuation doit être située à 1,80 m au moins au-dessus du plancher bas de la circulation et être située en totalité dans le tiers supérieur de celle-ci ; la partie haute de la bouche d'amenée d'air doit être située à un mètre au plus au-dessus du niveau du plancher bas de la circulation.

### Extrait de l'article 36

L'ouverture automatique des bouches doit pouvoir être assurée en permanence ; le dispositif doit être doublé par une commande manuelle située dans l'escalier à proximité de la porte palière.

Les détecteurs doivent être situés dans l'axe de la circulation et en nombre tel que la distance entre un détecteur et une porte palière d'appartement n'excède pas 10 mètres.

### Extrait de l'article 37

Le désenfumage doit, en outre, pouvoir fonctionner par tirage naturel en cas de non-fonctionnement du ventilateur. Pour répondre à cette disposition, les conduits d'extraction doivent comporter à leur extrémité supérieure un dispositif permettant leur ouverture sur l'extérieur selon une section égale à la section du conduit.

Cette ouverture doit être commandée par un défaut de fonctionnement du ventilateur.

Les ventilateurs d'extraction doivent normalement assurer leur fonction pendant une heure avec des fumées à 400 °C.

Circulation rectiligne

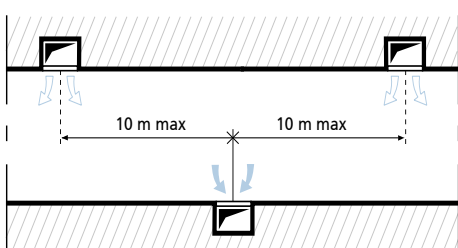

Circulation non rectiligne

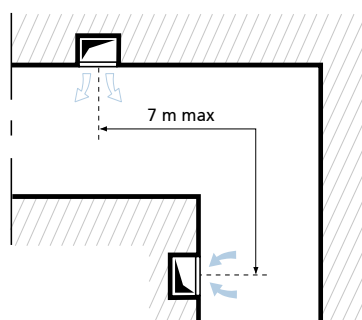

Circulation en cul-de-sac

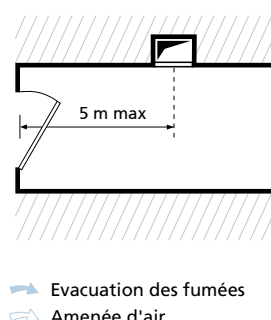

➔ Evacuation des fumées  
➔ Amenée d'air

## Établissement Recevant du Public – arrêté du 25 juin 1980 modifié

Les ERP sont classés par types selon la nature de leur exploitation et par catégories d'après l'effectif du public et du personnel susceptible d'être admis.

Types	Effectifs, seuils du 1 <sup>er</sup> groupe		
	Sous-sol	Étages	Ensemble des niveaux
<b>J</b> Maisons de retraite	-	-	100
<b>L</b> Salles d'auditions, de conférences, de réunions	100	-	200
Salles de spectacles ou à usage multiple	20	-	50
<b>M</b> Magasins de vente, centres commerciaux	100	100	200
<b>N</b> Restaurants, débits de boissons	100	200	200
<b>O</b> Hôtels, pensions de famille	-	-	100
<b>P</b> Salles de danse, de jeux	20	100	120
<b>R</b> Établissements d'enseignement	100	100	200
Maternelles, crèches	-	20	100
Colonies de vacances	-	-	30
<b>S</b> Bibliothèques, centres de documentation	100	100	200
<b>T</b> Salles d'exposition	100	100	200
<b>U</b> Établissements sanitaires	-	-	100
<b>V</b> Établissements de culte	100	200	300
<b>W</b> Administrations, banques, bureaux	100	100	200
<b>X</b> Établissements sportifs couverts	100	100	200
<b>Y</b> Musées	100	100	200

## Catégories

1<sup>er</sup> groupe

1<sup>er</sup> catégorie : au-dessus de 1500 personnes.

2<sup>e</sup> catégorie : de 701 à 1500 personnes.

3<sup>e</sup> catégorie : de 301 à 700 personnes.

4<sup>e</sup> catégorie : 300 personnes et au-dessous, à l'exception des établissements compris dans la 5<sup>e</sup> catégorie.

2<sup>e</sup> groupe

5<sup>e</sup> catégorie : l'effectif du public est inférieur à chacun des nombres fixés dans le tableau ci-contre pour chaque type d'établissement.

## Établissements spéciaux

CTS Chapiteaux, tentes ;

EF Établissements flottants ;

GA Gares ;

OA Hôtels, restaurants d'altitude ;

PA Établissements de plein air ;

PS Parcs de stationnement couverts ;

REF Refuges de montagne ;

SG Structures gonflables.

## Extrait de l'article DF 3

Modifié par arrêté du 3 mai 1999 – art. Annexe (V)

Modifié par arrêté du 3 mai 1999 – Annexe, v. init.

Modifié par arrêté du 22 mars 2004 – art. Annexe, v. init.

## Principes de désenfumage

§ 1. Le désenfumage peut se réaliser naturellement ou mécaniquement suivant l'une des méthodes suivantes :

- soit par balayage de l'espace que l'on veut maintenir praticable par apport d'air neuf et évacuation des fumées ;
- soit par différence de pressions entre le volume que l'on veut protéger et le volume sinistré mis en dépression relative ;
- soit par combinaison des deux méthodes ci-dessus.

§ 2. Pendant la présence du public et dans le cas de la mise en place d'un système de sécurité incendie (SSI) de catégorie A, le désenfumage doit être commandé avant le déclenchement de l'extinction automatique à eau dans les bâtiments protégés par une telle installation.

§ 3. Les installations de désenfumage mécanique doivent être alimentées par une alimentation électrique de sécurité (AES) conforme à la norme NF S 61-940. Toutefois, dans le cas où les dispositions particulières propres à chaque type d'établissement n'imposent pas un groupe électrogène, les installations suivantes peuvent être alimentées, dans les conditions de l'article EL 14, par une dérivation issue directement du tableau principal du bâtiment ou de l'établissement :

- installations de désenfumage mécanique des établissements de 1<sup>er</sup> et 2<sup>e</sup> catégorie dont la puissance totale des moteurs des ventilateurs d'extraction des deux zones de désenfumage les plus contraignantes est inférieure à 10 kW ;
- installations de désenfumage mécanique des établissements de 3<sup>e</sup> et 4<sup>e</sup> catégorie.

Lorsqu'un groupe électrogène est imposé ou prévu, la puissance nécessaire au désenfumage doit permettre l'alimentation des moteurs d'extraction et de soufflage des deux zones de désenfumage les plus contraignantes.

## Extrait de l'article DF 4

Modifié par arrêté du 29 juillet 2014 – art. 1

## Application

§ 1. Les dispositions du présent chapitre sont applicables aux types d'établissements visés au titre II, livre II, du règlement de sécurité.

Elles concernent :

- la mise à l'abri des fumées ou le désenfumage des escaliers ;
- le désenfumage des circulations horizontales ;
- le désenfumage des compartiments ;
- le désenfumage des locaux.

Ces dispositions, le cas échéant, sont précisées par les dispositions particulières propres à chaque type d'établissement. L'instruction technique relative au désenfumage dans les établissements recevant du public décrit les différentes solutions de désenfumage.

§ 2. Le recours à l'ingénierie du désenfumage est autorisé et doit faire l'objet d'une note d'un organisme reconnu compétent par le ministère de l'intérieur après avis de la Commission centrale de sécurité. Cette note précise, après accord de la sous-commission départementale pour la sécurité contre les risques d'incendie et de panique sur les hypothèses et les scénarios retenus :

- les modèles et codes de calcul utilisés ;
- les critères d'évaluation ;
- les conclusions au regard des critères d'évaluation.

Les documents afférents tant à l'approche d'ingénierie du désenfumage entreprise qu'à cette note doivent figurer au dossier de sécurité prévu à l'article GE 2 du règlement.

§ 3. Les matériels entrant dans la constitution de l'installation de désenfumage doivent être conformes aux textes et normes en vigueur, en particulier à celles concernant les systèmes de sécurité incendie visés à l'article MS 53. De plus, les matériels suivants :

- dispositifs de commande ;
  - coffrets de relaying,
- doivent être admis à la marque NF.

## Arrêté du 22 mars 2004

### Extrait de l'article DF 6

#### Désenfumage des circulations horizontales encloisonnées et des halls accessibles au public.

§ 1. Pour limiter ou éviter l'enfumage des circulations horizontales encloisonnées, celles-ci sont désenfumées par un balayage naturel ou mécanique.

Ce désenfumage n'est cependant obligatoire que dans les cas suivants :

- circulations de longueur totale supérieure à 30 mètres,
- circulations desservies par des escaliers mis en surpression,
- circulations desservant des locaux réservés au sommeil,
- circulations situées en sous-sol.

§ 2. Les halls, en application de l'article CO 34, paragraphe 1, sont considérés comme des circulations. Ils sont désenfumés dans les conditions prévues par les locaux lorsque :

- le désenfumage des circulations horizontales du niveau concerné est exigé,
- leur superficie est supérieure à 300 m<sup>2</sup>.

### Extrait de l'article DF 7

#### Désenfumage des locaux accessibles au public.

§ 1. Les locaux de plus de 100 m<sup>2</sup> en sous-sol, les locaux de plus de 300 m<sup>2</sup> en rez-de-chaussée et en étage, ainsi que les locaux de plus de 100 m<sup>2</sup> sans ouverture sur l'extérieur (porte ou fenêtre) sont désenfumés. Ce désenfumage peut être réalisé soit par tirage naturel, soit par tirage mécanique.

§ 2. Dans le cas où les dispositions particulières propres à chaque type d'établissement autorisent la communication entre trois niveaux au plus, le volume ainsi réalisé est désenfumé comme un local unique, dès lors que la superficie cumulée des planchers accessibles au public est supérieure à 300 m<sup>2</sup>.

### Extrait de l'article DF 9

#### Entretien et exploitation.

Il doit être procédé périodiquement par un personnel compétent aux opérations suivantes :

- entretien des sources de sécurité selon les dispositions de l'article EL 18 ;
- entretien courant des éléments mécaniques et électriques selon les prescriptions des constructeurs ;
- entretien du système de sécurité selon les dispositions de l'article MS 68 et suivant la notice du constructeur.

Les règles d'exploitation et de maintenance sont définies à l'article MS 69 et dans la norme NF S 61-933.

### Article DF 10 - Vérifications techniques.

§ 1. Les installations de désenfumage doivent être vérifiées dans les conditions prévues aux articles GE 6 à GE 8.

§ 2. La périodicité des visites est d'un an. Les vérifications concernent :

- le fonctionnement des commandes manuelles et automatiques,
- le fonctionnement des volets, exutoires et ouvrants de désenfumage,
- la fermeture des éléments mobiles de compartimentage participant à la fonction désenfumage,
- l'arrêt de la ventilation de confort mentionné à l'article DF 3, paragraphe 5,
- le fonctionnement des ventilateurs de désenfumage,
- les mesures de pression, de débit et de vitesse, dans le cas du désenfumage mécanique.

### Extrait de l'article PS 18

Modifié par Arrêté du 19 décembre 2017 - art. 6

#### Désenfumage

##### § 1. Généralités

Les installations de désenfumage permettent l'évacuation des fumées et des gaz chauds en cas d'incendie.

Les installations de désenfumage et de ventilation du parc peuvent être communes.

Le désenfumage du parc peut être réalisé par tirage naturel ou mécanique.

##### § 2. Désenfumage naturel

Le désenfumage naturel est réalisé par des évacuations de fumées et des amenées d'air naturelles qui communiquent avec l'extérieur directement ou au moyen de conduits.

Le désenfumage naturel est autorisé dans les parcs de stationnement couverts comprenant un seul niveau, situé au niveau de référence, si les ouvertures d'amenées d'air en partie basse et d'évacuation des fumées en partie haute présentent une surface libre minimale de 12 dm<sup>2</sup> par véhicule pour chacune de ces deux fonctions.

##### § 3. Désenfumage mécanique

Le désenfumage mécanique s'effectue par compartiment et assure un débit d'extraction minimum correspondant à 900 mètres cubes par heure, par véhicule et par compartiment. Cette valeur peut être réduite à 600 m<sup>3</sup> par heure, par véhicule et par compartiment, si le compartiment est équipé d'un système d'extinction automatique du type sprinkleur. Lorsque des surfaces sont occupées par des activités annexes différentes du remisage des véhicules, l'équivalence pour le calcul d'extraction est d'un véhicule pour 25 m<sup>2</sup> d'activités annexes autorisées.

Les amenées d'air peuvent être naturelles ou mécaniques. Dans le cas d'amenées d'air mécaniques, le débit d'amenée d'air doit être de l'ordre de 0,75 fois le débit extrait avec une tolérance de plus ou moins 10 %.

##### § 4. Dispositions techniques

###### 4.1. Bouches de désenfumage naturel et mécanique :

Les bouches de désenfumage sont disposées afin de permettre un balayage satisfaisant et d'obtenir le débit escompté.

Les bouches d'amenée d'air se situent en partie basse du compartiment à désenfumer ; ces amenées d'air sont réalisées soit par des ouvertures en façade soit par des conduits.

Les bouches d'extraction sont installées en position haute dans le volume à désenfumer. Elles sont interdites dans les rampes intérieures du parc.

###### 4.3. Ventilateurs de désenfumage :

Les ventilateurs d'extraction assurent leur fonction pendant 2 heures à 400 °C ou sont classés F400 120. Ces exigences peuvent être réduites à 200 °C pendant deux heures ou F200 120 si le compartiment est équipé d'un système d'extinction automatique du type sprinkleur.

Chaque ventilateur est alimenté par un circuit qui lui est propre dans les conditions prévues à l'article EL 16, § 1 et 2, des dispositions générales du règlement.

Pour éviter que les effets d'un sinistre n'affectent leur fonctionnement, les ventilateurs d'extraction, y compris leurs moteurs, sont éloignés de tout véhicule en stationnement par un espace vide minimal de 3 m. Lorsque cette distance ne peut être directement respectée, la mise en place d'un élément constructif répondant aux dispositions ci-dessous est considérée comme satisfaisante :

- il est réalisé en matériaux incombustibles et pare-flammes de degré égal au degré coupe-feu du plancher haut du niveau correspondant avec un maximum de 1 heure, REI 60 en cas de fonction porteuse, ou EI 60 ;
- la distance de 3 m prévue ci-dessus est vérifiée en le contournant, quel que soit le plan choisi.

## Établissement Recevant du Public

Arrêté du 14 février 2000, (modifié par arrêté du 22 novembre 2004 pour le CH38 et par arrêté du 11 décembre 2009 pour le CH36).

Article CH 28  
On distingue deux types  
de réseaux de ventilation :

## VENTILATION DE CONFORT

- les réseaux de ventilation générale qui assurent le soufflage et la reprise de l'air destiné à assurer la ventilation de confort (renouvellement d'air, chauffage, rafraîchissement, contrôle de l'humidité). Ces réseaux sont soumis aux prescriptions des articles CH 29 à CH 40 ;

## Article CH 32 – Circuit de distribution et de reprise d'air

**§ 1.** Afin de limiter une éventuelle propagation du feu dans les circuits, tous les conduits de distribution et de reprise d'air, à l'exception des joints, doivent être en matériau classé M0 ou A2-s1, d0.

La diffusion d'air au travers d'un conduit textile, à l'intérieur d'un local, n'est autorisée que si ce conduit est en matériau classé M0 ou A2-s1, d0. En dérogation, les conduits souples en matériau classé M1 ou B-s3, d0, d'une longueur de 1 mètre environ, sont admis ponctuellement pour le raccordement d'organes terminaux.

**§ 2.** Toute matière combustible est interdite à l'intérieur des conduits. Les calorifuges sont en matériau classé M0 ou A2-s1, d0 ou bien M1 ou B-s3, d0 (le cas échéant indicé L). S'ils sont en matériau classé M1 ou B-s3, d0, ils doivent être placés obligatoirement à l'extérieur des conduits.

Toutefois, ces prescriptions ne concernent pas :

- les accessoires des organes terminaux situés dans une pièce et ne desservant qu'elle,
- ponctuellement, les matériaux de catégorie M1 ou B-s3, d0 assurant une correction acoustique ou une régulation aéraulique à l'intérieur des conduits.

**§ 5.** Dans l'établissement, les conduits aérauliques doivent, quel que soit leur diamètre, être équipés de clapets coupe-feu d'un degré égal au degré coupe-feu des parois franchies [...]

**§ 6.** Le fonctionnement des clapets est autocommandé par un déclencheur thermique taré à 70°C. Les clapets sont conformes à la norme NF S 61 937.

Lorsqu'un système de sécurité incendie de catégorie A ou B est exigé par les dispositions particulières, les clapets, placés au droit des parois délimitant les zones de mise en sécurité, doivent être télécommandés à partir du centralisateur de mise en sécurité incendie (CMSI).

## Article CH 36 – Centrale de traitement d'air

Une centrale de traitement d'air est un équipement traitant l'air pour assurer le chauffage, le rafraîchissement, l'humidification, la déshumidification, la filtration, et raccordé à un réseau de distribution desservant un ou plusieurs locaux.

Une centrale de traitement d'air ne peut être installée dans un local à risques particuliers, à moins qu'elle ne desserve que ce local. Si une centrale est installée dans un local spécifique, celui-ci est considéré à risques courants.

Les centrales de traitement d'air doivent être conformes aux dispositions suivantes :

- les parois intérieures des caissons doivent être métalliques, maçonnées ou en matériau de catégorie M0 ou A2-s1, d0 ;
- aucun élément combustible ne doit se trouver à l'intérieur de la centrale ; toutefois, sont admis ponctuellement :
  - certains éléments combustibles tels que joints, produits de fixation, courroies de transmission, amortisseurs et autres éléments similaires ;
  - des matériaux de catégorie M1 ou B-s3, d0 en vue d'assurer une correction acoustique ;
- l'isolation est extérieure et réalisée avec des matériaux de catégorie M1 ou B-s3, d0.

En atténuation de ces dispositions, les centrales de traitement d'air ne desservant qu'un seul local de moins de 300 m<sup>2</sup> ne sont soumises qu'aux dispositions suivantes :

- les parois intérieures des caissons sont métalliques ou en matériau de catégorie M0 ou A2-s1, d0 ;
- les matériaux pour l'isolation thermique et acoustique ainsi que les dispositifs de correction acoustique situés à l'intérieur ou à l'extérieur de l'équipement sont de catégorie M1 ou A2-s1, d0.

## Article CH 37 – Batteries de résistances électriques

Les batteries de résistances électriques, quelle que soit leur puissance, placées dans les veines d'air, doivent être installées conformément aux prescriptions suivantes :

- 1°.** L'alimentation électrique de ces batteries centrales et terminales doit être impossible en cas de non-fonctionnement du ventilateur ;
- 2°.** Des thermostats de sécurité à réarmement manuel (coupe-circuit thermique) doivent être placés au niveau de chaque batterie, à 15 cm maximum en aval, afin de couper l'alimentation électrique de la batterie considérée en cas d'échauffement de la veine d'air à plus de 120°C ;
- 3°.** Les batteries de résistances électriques doivent être installées dans des caissons ou conduits réalisés en matériau de catégorie M0 ou A2-s1, d0. Les éléments réalisés en matériau de catégorie autre que M0 ou A2-s1, d0, s'il y en a, doivent être protégés du rayonnement direct de ces batteries.

Ces prescriptions ne concernent pas les résistances électriques de préchauffage utilisées pour le dégivrage.

## VMC

- les réseaux de Ventilation Mécanique Contrôlée (VMC) qui assurent, sans recyclage, l'extraction mécanique de l'air vicié dans les locaux à pollution spécifique (salles d'eau, WC, offices...) avec des bouches à forte perte de charge, pour des débits n'excédant pas 200 m<sup>3</sup> par heure et par local. L'amenée d'air neuf, naturelle ou mécanique, est réalisée dans les locaux à pollution non spécifique. Les réseaux de VMC sont soumis aux prescriptions des articles CH 41, CH 42 et CH 43.

### Article CH 38 – Filtres

Les filtres ou ensembles de filtration de l'air doivent répondre aux prescriptions des paragraphes du présent article pour les cas suivants :

- centrale traitant plus de 10 000 m<sup>3</sup>/h ;
- centrale desservant des locaux réservés au sommeil ;
- ensemble de centrales raccordées à un réseau de distribution ou plusieurs réseaux de distribution commun à ces centrales et traitant au total plus de 10 000 m<sup>3</sup>/h.

**1°.** Quelle que soit la réaction au feu des matériaux constituant les filtres, un détecteur autonome déclencheur sensible aux fumées, installé en aval du caisson de traitement d'air et à l'origine des conduits de distribution, doit commander automatiquement l'arrêt du ventilateur, la fermeture d'un registre métallique situé en aval des filtres, et, s'il y a lieu, la coupure de l'alimentation électrique des batteries de chauffe.

Ce détecteur autonome déclencheur conforme à la norme NFS 61-961 doit de plus être admis à la marque NF Matériel de détection d'incendie et être estampillé comme tel, ou faire l'objet de toute autre certification de qualité en vigueur dans un Etat membre de la Communauté économique européenne (...)

**5°.** L'installateur doit mettre en place des prises de pression et un manomètre permettant d'effectuer la comparaison de la perte de charge des filtres, en fonctionnement au débit nominal, à la perte de charge maximale admise. Dans la traversée du caisson et de son isolant, les prises de pression doivent être métalliques.

### Article CH 39

#### Entretien des filtres.

Afin de contrôler le chargement en poussières des filtres et maintenir leurs caractéristiques de bon fonctionnement, les dispositions suivantes seront prises :

**§ 3.** Une visite périodique doit être effectuée par l'utilisateur ou son représentant. Cette périodicité ne doit pas être supérieure à un an. En l'absence d'un système de mesure et d'alarme fonctionnant en permanence, cette périodicité est ramenée à trois mois.

### Article CH 41 – Principes de sécurité dans les installations de VMC.

**§ 1.** Les installations destinées à assurer l'extraction mécanique de l'air vicié des locaux (systèmes de ventilation courante ou inversée, simple ou double flux) doivent être conçues de manière à éviter la propagation du feu et des fumées dans tout local autre que celui où le feu a pris naissance. Les systèmes dans lesquels les débits de soufflage et d'extraction sont limités chacun à 100 m<sup>3</sup>/h par local sont des systèmes à double flux.

L'exigence de non-propagation du feu et des fumées est réputée satisfaite soit par la mise en place de dispositifs d'obturation tels que prévus à l'article CH 42, soit par le fonctionnement permanent du ventilateur conformément à l'article CH 43 (...)

**§ 2.** (Arrêté du 22 novembre 2004) Les conduits de ventilation mécanique contrôlée et leurs trappes de visite éventuelles sont réalisés en matériau classé M0 ou A2-s1,d0.

L'ensemble du conduit collectif vertical de ventilation (y compris les dévoiements) et de sa gaine assure un coupe-feu de traversée équivalant au degré coupe-feu des planchers traversés avec un maximum de 60 min. Les trappes de visite éventuelles sur les parois des gaines ont un degré pare-flammes 1/2 heure (...)

**§ 3.** L'extraction de l'air ne peut s'effectuer que dans des locaux à pollution spécifique (...)

**§ 7.** Lorsque le système de ventilation est du type double flux, les réseaux doivent être conçus de telle façon qu'il ne puisse y avoir, en cas d'incendie, de mélange de l'air extrait avec l'air insufflé par échangeur de calories.

### Article CH 42 – Mise en place de dispositifs d'obturation.

**§ 1.** Pour les conduits verticaux :

- soit chaque piquage est muni d'un dispositif pare-flammes de degré une 1/2 heure placé au droit de la paroi assurant le coupe-feu de traversée du conduit ;
- soit un clapet coupe-feu est placé au droit de chaque plancher et restitue le degré coupe-feu de ce dernier.

**§ 2.** Les conduits horizontaux doivent être équipés de clapets coupe-feu une 1/2 heure au droit des parois d'isolement entre secteurs, compartiments et des parois délimitant les zones de mise en sécurité (compartimentage).

### CH 43 – Fonctionnement permanent du ventilateur.

**§ 1.** L'installation d'une VMC avec fonctionnement permanent du ventilateur n'est possible que si, à un même niveau, les conduits ne traversent pas de parois d'isolement entre secteurs, compartiments et zones de mise en sécurité (compartimentage).

**§ 2.** (Arrêté du 22 novembre 2004) Le ventilateur est maintenu en fonctionnement permanent par une alimentation électrique issue directement du tableau principal du bâtiment ou de l'établissement et sélectivement protégée de façon à ne pas être affectée par un incident survenant sur les autres circuits.

Les canalisations électriques alimentant les ventilateurs doivent être du type résistant au feu de catégorie CRT1.

**§ 3.** Dans le cas d'un système simple flux, le ventilateur d'extraction est un ventilateur assurant sa fonction au moins pendant une 1/2 heure avec des fumées à 400° C.

Dans le cas d'un système double flux, seul le ventilateur d'extraction est soumis à cette exigence (...).

## Les réglementations par type de bâtiment et nature du fluide

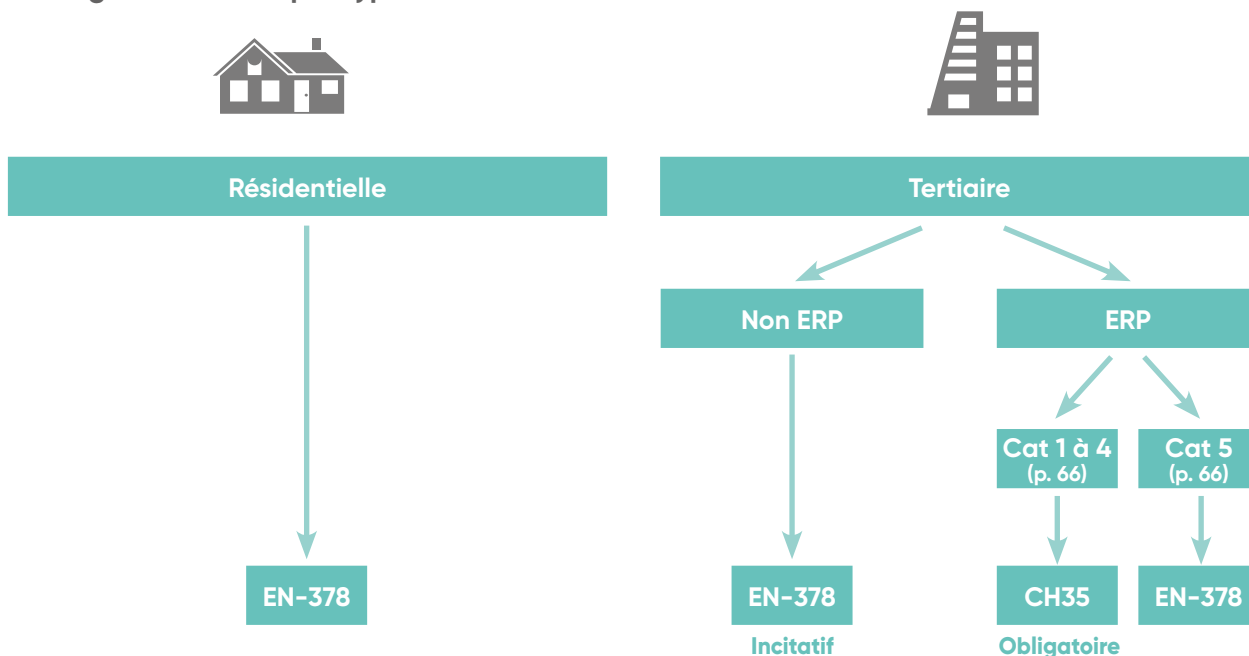

## Norme NF EN 378:2017

La norme NF EN 378:2017 est une norme à visée environnementale et de sécurité, qui fournit un certain nombre de règles et de recommandations pour les systèmes frigorifiques et les pompes à chaleur. Elle est organisée autour du cycle de vie d'un système frigorifique : depuis sa conception avec ses spécifications jusqu'à sa fin de vie.

Elle est composée de 4 parties qui couvrent respectivement :

- Partie 1 : exigences de base, définitions, classification et critères de choix.
- Partie 2 : conception, construction, essais, marquage et documentation.
- Partie 3 : installation in situ et protection des personnes.
- Partie 4 : fonctionnement, maintenance, réparation et récupération.

La norme fixe notamment les quantités de fluide maximales autorisées dans un espace occupé selon la catégorie d'accès, la localisation des équipements et la nature du fluide (toxique ou inflammable).

## La catégorie d'accès :

Elle prend en compte la qualification des personnes pouvant avoir accès à la zone où se trouve l'équipement.

Catégories	Caractéristiques générales	Exemples
Accès général <b>a</b>	Pièces, parties de bâtiment, bâtiments où - des installations de couchage sont prévues ; - des personnes sont limitées dans leurs mouvements ; - un nombre incontrôlé de personnes sont présentes ; - quiconque a accès sans personnellement être au courant des mesures de sécurité nécessaires.	Hôpitaux, tribunaux et prisons, salles de théâtre, supermarchés, écoles, salles de cours, gares, hôtels, locaux résidentiels, restaurants.
Accès surveillé <b>b</b>	Pièces, parties de bâtiment, bâtiments où seul un nombre limité de personnes peuvent se rassembler, certaines étant nécessairement au courant des mesures générales de sécurité de l'établissement.	Bureaux d'affaires ou professionnels, laboratoires, locaux de fabrication générale et où des personnes travaillent.
Accès réservé <b>c</b>	Pièces, parties de bâtiment, bâtiments où n'ont accès que des personnes autorisées qui sont au courant des mesures générales et spéciales de sécurité de l'établissement et où la fabrication, le traitement ou le stockage du matériel ou des produits sont faits sur place.	Locaux de fabrication, par exemple de produits chimiques, de produits alimentaires, de boissons, de glace, de crème glacée, raffineries, entrepôts frigorifiques, laiteries, abattoirs et zones non accessibles au public dans les supermarchés.

La liste d'exemples n'est pas exhaustive.

## La localisation des équipements :

Elle influence les exigences et est formalisée par l'introduction de 4 hypothèses d'emplacements :

- Classe I : Équipement mécanique (compresseurs, récipients sous pression) situé dans l'espace occupé.
- Classe II : Équipement mécanique dans salle des machines ou à l'air libre.
- Classe III : Toutes les parties frigorifiques sont en salle des machines ou à l'air libre.
- Classe IV : Enceinte ventilée.



# Norme NF EN 378:2017

## Exigences relatives à la limite de charge des systèmes frigorifiques fondées sur la toxicité (cas du R410A)

Classe de toxicité	Catégorie d'accès (p. 72)	Classification de l'emplacement				
		I	II	III	IV	
A	a	Limite de toxicité x volume de la salle ou voir C.3		Aucune restriction de charge <sup>(1)</sup>	Les exigences relatives à la charge fondées sur la toxicité doivent être évaluées conformément aux classes d'emplacement I, II ou III, selon l'emplacement de l'enceinte ventilée.	
	b	Étages supérieurs sans sorties de secours ou étages au-dessous du niveau du sol	Limite de toxicité x volume de la salle ou voir C.3			Aucune restriction de charge <sup>(1)</sup>
		Autre	Aucune restriction de charge <sup>(1)</sup>			
	c	Étages supérieurs sans sorties de secours ou étages au-dessous du niveau du sol	Limite de toxicité x volume de la salle ou voir C.3			Aucune restriction de charge <sup>(1)</sup>
		Autre	Aucune restriction de charge <sup>(1)</sup>			

(1) En ce qui concerne l'air libre, l'EN 378-3:2016, 4.2, s'applique et, pour les salles des machines, l'EN 378-3:2016, 4.3, s'applique.

### Extrait du tableau C.3 qui fixe les charges admissibles des principaux fluides frigorigènes utilisés en climatisation.

La norme NF EN 378:2017 introduit de nouveaux indices liés au calcul de la charge limite de réfrigérant (RCL, QLMV, QLAV).

Fluide frigorigène	Concentration admissible (kg/m³) RCL	QLMV (kg/m³)	QLAV (kg/m³)
R-410A	0,39	0,42	0,42
R-32	0,061	0,063	0,15

RCL : limite de concentration - QLMV : quantité limite avec ventilation minimale - QLAV : quantité limite avec ventilation supplémentaire

**Mesure(s) à choisir entre :** ventilation naturelle ou mécanique, des vannes d'isolement et une alarme de sécurité associées à un dispositif de détection de gaz.

Une alarme de sécurité seule ne doit pas être considérée comme une mesure appropriée lorsque les occupants sont limités dans leurs mouvements.

#### Exemple 1 :

Une installation de VRF contient 10 kg de fluide R410A. Le plus petit local alimenté par le VRF est à l'étage et possède un volume de 25 m<sup>3</sup>. Dans ce cas, on regarde la valeur QLMV (local à l'étage) qui est de 0,42 kg/m<sup>3</sup>. Le calcul nous donne une quantité maximale de R410A admissible dans le plus petit volume de : 25 x 0,42 = 10,5 kg. Dans cet exemple, aucune mesure n'est nécessaire.

### Conditions d'application des mesures :

Le tableau ci-dessous précise les mesures de sécurité à appliquer en fonction du positionnement du local et des valeurs seuil (voir tableau C.3) :

Positionnement du local	Valeurs seuil		
	> RCL	> QLMV	> QLAV
Sous-sol	pas de mesure	1 mesure	2 mesures <b>non autorisé</b>
Autre	pas de mesure	pas de mesure	1 mesure 2 mesures

#### Exemple 2 :

Prenons les mêmes hypothèses que dans l'exemple 1 mais en considérant le local en sous-sol. Dans ce cas, la valeur à considérer est la RCL qui est de 0,39 kg/m<sup>3</sup>. Le calcul nous donne une quantité maximale de R410A admissible dans le plus petit volume de : 25 x 0,39 = 9,75 kg. Dans cet exemple, une mesure est nécessaire.

### Quantité de charge maximale autorisée des systèmes frigorifiques contenant des fluides inflammables (cas du R32).

Dans la EN378:2017, la quantité maximale de R32 autorisée sans nécessité de prévoir des mesures particulières (voir plus haut) est de 1,84 kg.

Lorsque la charge de R32 est supérieure à cette limite de 1,84 kg alors la charge maximale dans la salle doit être conforme à la formule suivante :

$$m_{\max} = 2,5 \times 0,307^{5/4} \times h_0 \times A^{1/2}$$

$m_{\max}$  est la charge maximale admissible dans la salle, en kg ;

$A$  est la surface de la salle, en m<sup>2</sup> ;

$h_0$  est le coefficient de hauteur de l'appareil, en m :

- 0,6 pour un emplacement au sol (cas d'une console compacte)
- 1,8 pour un montage au mur (cas d'un mural);
- 2,2 pour un montage au plafond (cas d'un gainable)

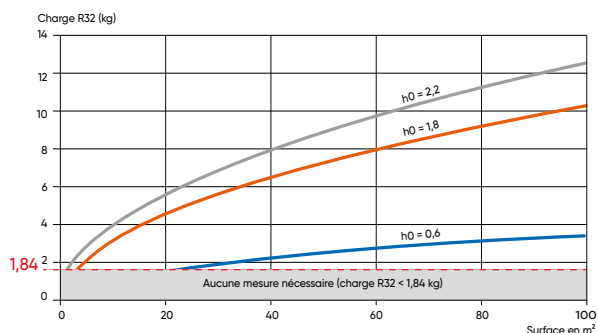

# Protection incendie

## Réglementation climatisation



L'Article CH35 traite de la sécurité contre les risques d'incendie et de panique dans les établissements recevant du public (ERP). Il détaille en particulier la prise en compte des fluides inflammables.

### TEXTE DE RÉFÉRENCE : ARRÊTÉ DU 10 MAI 2019 MODIFIANT L'ARRÊTÉ DU 25 JUIN 1980

#### Article 2 (Extraits) :

#### Principaux impacts

- Lorsque les équipements à compresseur incorporé sont placés dans les locaux accessibles au public, les compresseurs sont de type hermétique ou hermétique accessibles.
- Les tuyauteries transportant les fluides frigorigènes sont métalliques.
- Les calorifuges utilisés pour l'isolation des tuyauteries sont en matériau classé M1 ou CL-s3, d0 dans les locaux et dégagements accessibles au public et en matériau classé M3 ou DL-s3, d0 dans les autres parties de l'établissement.
- L'installation de raccords démontables sur les tuyauteries véhiculant les fluides frigorigènes inflammables est interdite sauf pour le raccordement des unités.  
Les tuyauteries véhiculant les fluides frigorigènes inflammables sont protégées de tous risques de rupture franche. L'installation des tuyauteries à une hauteur minimum de deux mètres par rapport au sol ou la mise en place d'une protection mécanique répondent à cette exigence.  
Le diamètre intérieur des tuyauteries véhiculant les fluides frigorigènes inflammables sous leur forme liquéfiée est inférieur à 50 mm.
- Les calorifuges utilisés pour l'isolation des unités intérieures contenant des fluides frigorigènes inflammables sont réalisés en matériau classé M1 ou B-s3, d0.

#### Zone d'exclusion :

Il est établi autour des raccordements démontables des unités contenant des fluides frigorigènes inflammables une zone dans laquelle toute source d'inflammation est interdite et notamment toute flamme ou appareil susceptible de produire une étincelle afin d'éviter tout risque d'inflammation en cas de fuite.

Selon que les installations sont situées à l'intérieur ou l'extérieur de l'établissement et les caractéristiques de combustion du fluide, le rayon de cette zone est défini dans le tableau suivant :

Diamètre intérieur D de la tuyauterie faisant circuler la phase liquide (mm)	Rayon (m)		
	Installations extérieures <sup>(1)</sup>	Installations intérieures LII ≥ 0,10 kg/m <sup>3</sup>	Installations intérieures LII < 0,10 kg/m <sup>3</sup>
D ≤ 10	2	1	2
10 < D ≤ 20	4	2	4
20 < D ≤ 50	10	4	10

Exemple du R32 (Limite Inférieure d'Inflammabilité=0.307) : une unité intérieure ASYG 7 KG TB.UI devra être installée à au moins 1m de toute source d'inflammation (diamètre ligne liquide = 6.35 mm)

(1) uniquement pour les fluides inflammables de catégorie A2 et A3 (A2L non concernés).

## QUANTITÉ DE CHARGE MAXIMALE AUTORISÉE :

La quantité totale maximale de fluide frigorigène inflammable circulant dans le circuit frigorigère est limitée afin d'éviter tout risque d'atteinte de la limite inférieure d'inflammabilité en cas de fuite dans le local.

Elle est calculée au moyen de la formule suivante (idem EN-378 p. 71) :

$$m_{\max} = 2,5 \times LII^{5/4} \times h0 \times A/2$$

Dans laquelle :

**$m_{\max}$  (kg)** : quantité totale maximale de fluide frigorigère inflammable.

**LII (kg/ m<sup>3</sup>)** : limite inférieure d'inflammabilité.

**h0** : coefficient lié à la hauteur de l'équipement situé le plus bas dans le local, dont la valeur est égale à :

- 0,6 pour un emplacement au sol,
- 1,1 pour un montage sur fenêtre,
- 1,8 pour un emplacement au mur,
- 2,2 pour un montage au plafond,
- hauteur du raccordement le plus bas dans le local si celle-ci est supérieure à 2,2 m.

**A (m<sup>2</sup>)** : surface du local.

## DISPOSITIFS DE SÉCURITÉ :

- **Tous locaux (sauf salle des machines)** : aucune restriction de charge en fluide frigorigère inflammable n'est imposée si la conception de l'équipement inclut une **vanne de fermeture** du circuit frigorigère et un **système de ventilation** asservis à un **détecteur** afin d'éviter toute atteinte de la limite inférieure d'inflammabilité dans le local en cas de fuite.
- **Salle des machines** : aucune restriction de charge en fluide frigorigère inflammable n'est imposée si l'équipement utilisant ces fluides est placé dans une salle des machines et si cette salle est équipée soit :
  - **d'un dispositif de détection** qui, en cas de fuite, déclenche l'extracteur d'air mécanique et coupe la circulation du fluide dans le circuit afin de limiter la durée de la fuite, soit par arrêt complet du système thermodynamique soit par activation d'une électrovanne. Ce dispositif de détection est composé d'une centrale de détection et de deux capteurs implantés selon la nature du fluide utilisé. Un dispositif d'avertissement automatique signale toute défaillance du système de détection et d'extraction d'air,
  - **d'un extracteur d'air mécanique** garantissant un taux horaire de renouvellement d'air suffisant pour être en deçà de la limite inférieure d'inflammabilité en sortie d'extraction. Ce dispositif est de catégorie 3 au sens de la directive 2014/34/ UE concernant les appareils et les systèmes de protection destinés à être utilisés en atmosphères explosibles.

## FRÉQUENCE DES CONTRÔLES :

L'installation doit être vérifiée chaque année par un technicien compétent qui doit établir un rapport mentionnant notamment le résultat des détections de fuites directes ou indirectes. Au moins 20 % des dispositifs de sécurité et des asservissements liés, visés ci-dessus, doivent être vérifiés chaque année et la totalité de ceux-ci doivent avoir été vérifiés sur une période de 5 ans.

## QUEL FLUIDE POUR QUELLE APPLICATION ?

Compte-tenu des exigences de la F-Gas (voir p. 50), on recommandera principalement l'usage du fluide R32 à l'exception des cas suivants :

- Bâtiment ERP du 1<sup>er</sup> groupe où l'usage du R410A (fluide non inflammable) sera privilégié.
- Bâtiment possédant des petits volumes et où la limite de concentration RCL (voir p. 71) est un point de vigilance. Le R410A (RCL plus élevée) sera privilégié.

# Conception et mise en œuvre

## Ventilation DTU 68.3 du 22 juin 2013

### Introduction

Cette norme est une évolution des DTU 68.1 et 68.2. Elle définit les critères de conception et de dimensionnement, de la mise en œuvre et de la mise en service des installations de VMC en habitat, tant en construction neuve qu'en réhabilitation ou rénovation.

Ces règles visent également les installations utilisant des conduits d'extraction existants métalliques ou maçonnés (type shunts).

L'objectif majeur de respect de la NRA (Nouvelle Réglementation Acoustique, voir p. 62) et des débits réglementaires extraits dans les logements impose, notamment :

- le calcul des pertes de charges du réseau pour obtenir un niveau sonore faible à la bouche d'extraction dite la plus favorisée aérauliquement,
- le débit réglementaire à la bouche d'extraction dite la plus défavorisée aérauliquement,
- 20 Pa de dépression maximum dans les logements,
- le dimensionnement des caissons d'extraction pour en limiter le niveau sonore,
- une vitesse d'air maximum dans les conduits horizontaux et verticaux.

### Évolutions majeures du DTU 68.3 par rapport aux DTU 68.1 et 68.2

#### HABITAT COLLECTIF

- Le foisonnement des débits se fait sur toutes les bouches **temporisées** (y compris auto) et/ou **asservis** (ex. : humidité) et pour chaque colonne avec de nouveaux coefficients ; les débits de dimensionnement peuvent être plus importants avec le DTU 68.3 si les logements sont nombreux sur peu de niveaux (bâtiment étalé et bas) ou moins importants si le bâtiment est plutôt haut,
- La vitesse reste limitée à 6 m/s sur le réseau horizontal et 5 m/s sur le réseau vertical,
- La vitesse d'air à l'intérieur des logements est limitée à 4 m/s,
- Le débit de fuite a été revu et peut être diminué en cas d'utilisation d'accessoires à joint de classe minimale C sur l'ensemble du réseau,

#### MAISONS INDIVIDUELLES

Pour limiter les nuisances acoustiques, **les vitesses d'air sont désormais limitées à :**

- 4 m/s sur les parties individuelles du réseau,
- 5 m/s sur les collecteurs (rejet et prise d'air par exemple),

Pour vous aider, voici à quels débits maximaux cela correspond :

Diamètre du conduit	Ø 80 mm	Ø 125 mm	Ø 160 mm
Vitesse de 4 m/s	70 m <sup>3</sup> /h	175 m <sup>3</sup> /h	290 m <sup>3</sup> /h
Vitesse de 5 m/s	90 m <sup>3</sup> /h	220 m <sup>3</sup> /h	360 m <sup>3</sup> /h

**L'accès au caisson de ventilation**, lorsqu'il est installé dans les combles doit être accessible via une trappe de visite de **dimension minimale de 50 x 50 cm.**

**Les gaines isolées sont obligatoires** dès lors qu'elles sont installées en dehors du volume chauffé quel que soit le système (simple flux autoréglable et hygroréglable, double flux).

#### SPÉCIFICITÉS DE LA VENTILATION DOUBLE FLUX

##### DTU 68.3 P1-1-4 du 29 Avril 2017

- Il est conseillé de viser un niveau de pression acoustique de 25 dB(A) dans les chambres.
- Le rejet d'air ne doit pas constituer une gêne pour le renouvellement d'air du logement et le voisinage et doit avoir une distance minimale de :
  - 0,60 m avec les prises d'air neuf individuelles,
  - 4 m avec les prises d'air neuf collectives.
- Chaque pièce principale doit être équipée au moins d'une amenée d'air. La somme des débits de ces amenées d'air doit être supérieure ou égale à 18 m<sup>3</sup>/h par pièce principale.

- Il intègre la réutilisation de conduits existants métalliques ou maçonnés (type shunt) sous conditions,
- Les distances à respecter entre un rejet de VMC et la prise d'air ou les ouvrants sont mentionnées :
  - 0,40 m de toute baie ouvrante,
  - 0,60 m de toute entrée d'air de ventilation.
- Si le rejet est horizontal, il est distant de 8 m de tout obstacle et dans le sens du vent dominant (ou rajout de 20 Pa de perte de charge).

- Isolation minimale mini de 25 mm de laine de verre, pour les systèmes autoréglables et hygroréglables.
- Isolation minimale mini de 50 mm de laine de verre, pour les systèmes à récupération de chaleur (chauffe-eau thermodynamique et ventilation double flux).

**Le rejet** du groupe de ventilation doit être raccordé à l'extérieur par l'intermédiaire d'un chapeau de toiture ou d'une grille en façade.

- La section de passage du chapeau ou de la grille doit être supérieure ou égale à celle du groupe de VMC,
- La longueur du conduit de rejet aéraulique doit être la plus courte possible et ne pas dépasser 2 m à l'absence de dimensionnement,
- Les tuiles à douilles et chatières sont interdites pour les diamètres inférieurs à 160 mm.

- Les bouches de soufflage doivent être installées dans les pièces principales selon les conditions suivantes :
  - positionner la bouche de soufflage débouchant directement dans le local de façon à assurer le balayage de celui-ci,
  - orienter le jet diffusé par les bouches de soufflage de façon à éviter les courants d'air gênants.
- En maison individuelle :
  - l'utilisation des réseaux flexibles est limité à 3 mètres par bouches desservies, avec deux coudes maximum de mise en forme sur le conduit,
  - l'unité de ventilation doit être positionnée dans le volume chauffé (cellier, WC, ...). Dans le cas contraire, l'unité de ventilation doit être pourvue d'une isolation complémentaire.

## Introduction

**Objectif :** proposer des règles de conception et de mise en œuvre de systèmes de chauffage et/ou de production d'eau chaude sanitaire dans le bâtiment utilisant une pompe à chaleur.

**Cible :** les installations neuves et les travaux de rénovation dans les bâtiments de type résidentiel individuel, résidentiel collectif et tertiaire.

**Systèmes visés :** les pompes à chaleur à compression électrique de puissance thermique nominale maximale inférieure ou égale à 70 kW, réversibles ou non, installées seules ou combinées avec d'autres générateurs, destinées au chauffage de locaux et le cas échéant à la production d'eau chaude sanitaire.

Dans le cas de la PAC air-air (chapitre 8), ce document vise la conception et la mise en œuvre de l'ensemble de la pompe à chaleur depuis le captage sur la source extérieure jusqu'à la distribution intérieure ainsi que les émetteurs (unité extérieure, unités intérieures, liaisons frigorifiques, ...).

## Conception technique (extraits du chapitre 8.1)

Les déperditions thermiques de base sont calculées selon la méthode de la NF EN 12831 en fonction des valeurs données dans son annexe nationale NF P 52-612/CN et à partir des caractéristiques du bâtiment fournies par le maître d'ouvrage.

### 8.1.1 - Dimensionnement de la PAC - Puissances nécessaires

	Puissance de la PAC à installer en mode chauffage		PPAC : Puissance délivrée par la PAC à la température de base du projet PUE : Puissance délivrée par l'unité extérieure de la PAC à la température de base du projet PUI(s) : Puissance de(s) unité(s) intérieure(s) de la PAC à la température de base du projet D : déperditions du volume chauffé à la température de base du projet D local desservi : déperditions du local desservi par l'unité intérieure à la température de base du projet * L'annexe J du DTU 65.16 permet de qualifier l'inertie du local chauffé.
	Sans appoint	Avec appoint	
<b>Gainable</b>	PPAC $\geq 1,2 \times D$	PPAC + appoint $\geq 1,2 \times D$ avec $0,7 \times D \leq \text{PPAC} \leq 1,2 \times D$ si locaux à moyenne et très lourde inertie* sinon $0,8 \times D \leq \text{PPAC} \leq 1,2 \times D$	
<b>Multi-splits</b>	PUE $\geq 1,2 \times D$ PUI(s) $\geq 1,2 \times D$ local desservi	Pui(s) + appoint $\geq 1,2 \times D$ local desservi avec $0,7 \times D \leq \text{PUE} \leq 1 \times D$ si locaux à moyenne et très lourde inertie* sinon $0,8 \times D \leq \text{PUE} \leq 1 \times D$	

Chaque pièce de vie à traiter doit être munie au moins d'une unité intérieure ou bouche de diffusion (cas du gainable).

Le débit d'air soufflé dans chaque pièce desservie par une ou plusieurs unités intérieures ou bouches de soufflage doit correspondre à un taux de brassage de 5 à 10 volumes par heure.

Les unités intérieures et gainables sont choisis en conséquence.

### 8.1.7 - Diffusion par réseau aéraulique

Le réseau aéraulique est réalisé à l'aide de conduits de forme circulaire ou rectangulaire, en matériau rigide ou flexible (souple ou semi-rigide). Le réseau aéraulique doit être conçu et dimensionné pour permettre les débits à mettre en œuvre au niveau de chaque bouche de diffusion ou d'extraction, limiter les résistances à l'air et éviter les nuisances sonores.

Les longueurs des conduits sont minimisées et le nombre de singularités (coudes, réductions...) limité. Les changements de section doivent être progressifs. Les coudes sont prévus avec un rayon de courbure supérieur ou égal à une fois et demie le diamètre du conduit.

La perte de charge totale engendrée par le réseau et ses accessoires (plénums, registres, gaines, bouches,...) doit être en adéquation avec la pression disponible du ventilateur de l'unité intérieure gainable à laquelle il est relié.

Pour des raisons acoustiques, la section des conduits est définie de façon à ne pas dépasser les vitesses mentionnées dans le tableau ci-dessous.

### Choix des sections en fonction des débits

Débit (m <sup>3</sup> /h)	Vitesse (m/s)	Diamètre (mm) (conduits circulaires)	Section (mm x mm) (conduits rectangulaires)	Section libre (m <sup>2</sup> ) (conduits oblongs)
130	3	125	100 x 100	0,012
200	3	160	200 x 100	0,0185
350	3,2	200	200 x 150	0,0304
700	3,8	250	250 x 200	0,0512
1200	4,6	315	300 x 300	0,0725

Des dispositions doivent être prises pour éviter la propagation des vibrations des unités de la pompe à chaleur auxquelles le réseau aéraulique est relié.

Une isolation est prévue pour tous les conduits de soufflage.

L'isolation des conduits de reprise est à prévoir sur les parties du réseau cheminant dans des zones non chauffées (combles par exemple). L'épaisseur minimale (laine de verre ou minérale) de l'isolation est de 25 mm.

# Conception et mise en œuvre

Climatisation  
DTU 65.16 du 26 Juin 2017

## Mise en œuvre (extraits du chapitre 8.2)

### 8.2.5 - Mise en œuvre du réseau aéraulique

Pour tous les conduits, la distance maximale admissible entre deux supports tient compte de la dimension du conduit.

Dans le cas de l'utilisation de conduits souples ou semi-rigides, les précautions de mise en œuvre suivantes sont prises :

- les conduits doivent être légèrement tendus en évitant les longueurs superflues ;
- les changements de direction brutaux. Les coudes sont réalisés avec un grand rayon de courbure ;
- les conduits ne doivent pas être écrasés ni étranglés ;
- en raison de leur flexibilité, les conduits souples ou semi-rigides sont supportés ou fixés au minimum tous les mètres.

Les registres de réglage de débits sont positionnés le plus loin possible des bouches de soufflage, de façon à limiter les nuisances sonores et ne pas entraver la bonne diffusion de l'air. Le système de commande des registres est aisément accessible. Tous les registres doivent avoir la dimension du conduit sur lequel ils sont fixés.

Le calorifugeage des conduits en tôle s'effectue côté extérieur. L'isolation utilisée est impénétrable à la vapeur pour éviter la formation de condensation entre le conduit et l'isolant. L'épaisseur minimale de l'isolation (laine de verre ou minérale) est de 25 mm. Il est fixé au conduit à l'aide de systèmes adaptés (agrafes, adhésifs...).

### 8.2.6 - Liaisons frigorifiques

#### 8.2.6.6 - Supportage des canalisations

Aucune canalisation ne peut servir de support à une autre canalisation. L'espace libre minimal entre le revêtement extérieur des canalisations calorifugées d'allure horizontale et le sol doit être de 0.15 m.

Note : cette garde de 0.15 m permet le nettoyage du sol et limite les risques d'humidification du calorifuge.

#### 8.2.6.6.1 - Sur support continu

L'écartement entre les supports et fixations des goulottes, chemins de câbles, conduits rigides ou autre systèmes équivalents ne doit pas excéder 2 m.

Sur les cheminements verticaux, il sera prévu au moins deux fixations par hauteur de local ou d'étage.

#### 8.2.6.7 - Cas particuliers de pose en encastré ou en enrobé ou en vide sanitaire

Les dispositions dans le NF DTU 65.10 concernant ce type de pose s'appliquent aux canalisations frigorifiques.

## DTU 43.1 - Règle d'implantation des équipements en toiture (Extraits)

Les schémas ci-dessous illustrent les règles d'implantation des équipements CVC en toiture.

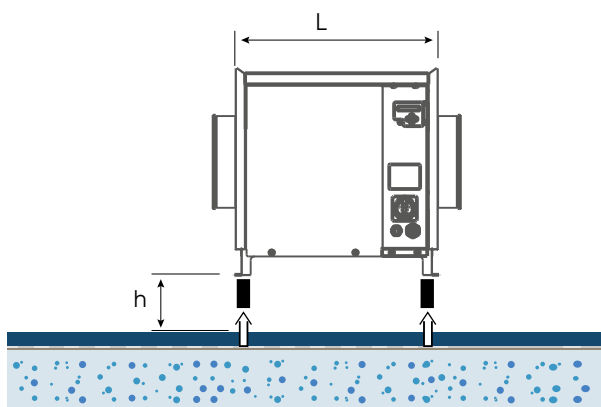

#### Hauteur libre sous les équipements techniques

Si les dispositifs sont fixes, la hauteur est fonction de la longueur L d'encombrement horizontal des équipements. Si ces derniers peuvent être démontés lors de la réfection de l'étanchéité, cette hauteur peut être ramenée à 0,30 m.

L (m)	≤ 1,20	> 1,20
h (m)	≥ 0,40	≥ 0,80

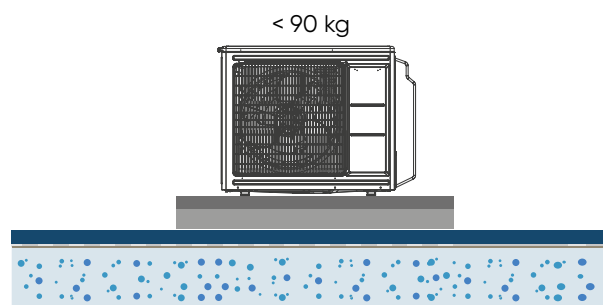

#### Équipement démontable et transportable

Dans ce cas (poids < 90 kg), l'équipement peut être installé sur un ou plusieurs massif(s) en béton posé(s) sur le revêtement d'étanchéité ou sa protection.

Chaque massif repose sur un matériau résilient adapté (polystyrène expansé ou polystyrène extrudé).

Il doit en outre être dimensionné de la façon suivante :

-> sa plus petite dimension d'appui n'est pas inférieure à 0,40 m ;

-> la pression au niveau du revêtement d'étanchéité est limitée dans les conditions prévues au DTU 43.1.

# Entretien et suivi des PAC Air/Air

## Entretien des PAC Air / Air

Le décret N° 2020-912 du 28 juillet 2020 formalise l'obligation d'entretien sur les systèmes de climatisation.

**Produits concernés :** les systèmes thermodynamiques\* dont la puissance nominale est comprise entre 4 et 70 kW.

**Dates et fréquences des interventions :** Le premier entretien est effectué au plus tard deux ans après son installation ou son remplacement. La période séparant deux entretiens ne peut pas dépasser deux ans.

**Nature des opérations :**

- Contrôle d'étanchéité du circuit de fluide frigorigène
- Nettoyage du système frigorigère si nécessaire
- Réglage du système thermodynamique
- La fourniture des conseils nécessaires portant sur le bon usage du système en place et le cas échéant sur les améliorations à apporter.

\*Plusieurs machines thermodynamiques qui délivrent du froid ou de la chaleur dans un même bâtiment sont considérées comme un seul système, dont la puissance nominale est égale à la somme des puissances nominales des différentes machines thermodynamiques.



**Qualification des intervenants :**

L'entretien est effectué par une personne remplissant les conditions de qualification professionnelle prévues au II de l'article 16 de la loi N° 96-603 du 5 juillet 1996.

## Directive des Équipements Sous Pression (DESP)

La Directive 2014/68 UE vise à encadrer la mise sur le marché des équipements frigorifiques sous pression pouvant présenter un risque pour les biens et les personnes. Elle entraîne dans cette démarche l'ensemble des acteurs de la filière professionnelles (fabricant, distributeur, exploitant, mainteneurs mais aussi utilisateurs). En complément l'arrêté du 20 Novembre 2017 et le nouveau Cahier Technique Professionnel (CTP) sont venus formaliser le suivi de ces équipements frigorifiques sous pression.

### QUELS PRODUITS SONT POTENTIELLEMENT CONCERNÉS ?

Tous les équipements frigorifiques sous pression ( récipients, tuyauteries, échangeurs, compresseurs thermiques, accessoires de sécurité, etc.) et les ensembles dont la pression de service PS est supérieure à 4 bars.

Les Pompes à Chaleur Air/Air peuvent être soumises à la réglementation des équipements sous pression (ESP) dès lors qu'elles sont identifiées de catégorie II ou plus.

Les équipements de catégorie I sont eux exclus de cette directive car couverts par les critères **de la directive machine 2006/42/CE ou directive matériel électrique 2014/35/UE.**

### COMMENT SAIT-ON SI MON CLIMATISEUR ATLANTIC EST DE CATÉGORIE II OU PLUS ?

Il convient de relever le groupe du fluide, la Pression de Service PS, le volume V de l'équipement concerné ou son diamètre Nominal DN.

Type	Fluide du groupe 1 (Exemple : R32)	Fluide du groupe 2 (Exemple : 410A)
Récipient avec gaz liquéfiés	PS x V > 50 bar x L	PS x V > 200 bar x L
Tuyauterie avec des gaz liquéfiés	PS x DN > 1000 bar et DN > 100	PSxDN > 3500 bar

Atlantic tient à votre disposition la liste complète des produits concernés.

### LE RÔLE DES ACTEURS DE LA FILIÈRE.

#### > Le fabricant (Directive 2014/68) :

- Assure de la conformité de son équipement avec les réglementations européennes (marquage CE),
- Archive toute la documentation technique pour une durée minimale de 10 ans après la date de mise sur le marché,
- Met à disposition de ses clients, la liste des équipements concernés par la DESP.

#### > L'exploitant (Arrêté du 20 novembre 2017) ou CTP relatif au suivi des systèmes frigorifiques sous pression :

- Installe l'équipement en conformité avec les notices d'instruction du fabricant,
- Conserve les documents requis par la réglementation,
- Procède à une visite périodique (48 mois maximum pour les ESP de catégorie II ou III),
- Définit un plan d'inspection pour le suivi de ses équipements (validation d'un organisme Habilité).

# Aides financières



Les équipements de la ventilation et de la climatisation donnent droit à un certain nombre d'aides financières.

La rénovation énergétique des bâtiments est stimulée par de nombreuses aides financières à destination des particuliers et des professionnels. Atlantic vous en dit plus sur ces aides.

## Des aides pour tous et pour tout type de bâtiment :

- **Pour les particuliers**, le dispositif MaPrimeRénov' et les Certificats d'Économies d'Énergies (CEE) vont constituer des leviers importants.
- **Dans le collectif** une enveloppe importante est consacrée à la rénovation du logement social
- **Dans le tertiaire**, des aides importantes viennent accompagner la rénovation énergétique :
  - des bâtiments publics à travers des appels à concours
  - des bâtiments privés grâce aux Certificats d'Économies d'Énergies (CEE) en particulier sur la ventilation et la climatisation (voir p. 80).

**Tableau récapitulatif des aides financières en 2022 pour les particuliers, pour les produits de la climatisation et de la ventilation.**

	Les aides publiques					Les aides privées	
	TVA Taux réduit	MaPrimeRénov'				CEE (fiches)	Eco-Prêt Taux Zéro
<b>Mention RGE</b>	Non	Oui				Selon produits	Oui
<b>Revenus du ménage</b>	Pour tous	Très modestes <b>MaPrimeRénov' Bleu</b>	Modestes <b>MaPrimeRénov' Jaune</b>	Intermédiaires <b>MaPrimeRénov' Violet</b>	Supérieurs <b>MaPrimeRénov' Rose</b>	Pour tous	Pour tous
<b>Ventilation SF hygro</b>	5,5% <sup>(1)</sup>	Non	Non	Non	Non	Oui	Oui <sup>(1)</sup>
<b>Ventilation DF</b>	5,5% <sup>(1)</sup>	4 000 €	3 000 €	2 000 €	Dans le cadre d'une rénovation globale	Oui	Oui <sup>(1)</sup>
<b>Cethi</b>	5,5%	1 200 €	800 €	400 €	Dans le cadre d'une rénovation globale	Oui	Oui
<b>PAC Air/Air</b>	Non	Non	Non	Non	Dans le cadre d'une rénovation globale	Oui	Non
<b>Shogun</b>	5,5% <sup>(2)</sup>	Non	Non	Non	Non	Non	Oui <sup>(1)</sup>

(1) Selon conditions (2) entre dans la dépense "appareil de régulation de chauffage"

Exemple : Un couple aux revenus modestes fait installer une ventilation double-flux pour ses travaux de rénovation. Ce couple percevra une aide **MaPrimeRénov' de 3000€**.

Pour les modalités d'applications consulter les sites [www.impots.gouv.fr](http://www.impots.gouv.fr) et [www.maprimerenov.gouv.fr](http://www.maprimerenov.gouv.fr)



# MaPrimeRénov'

## Principe

Née en 2020, cette prime s'adresse désormais à **tous les foyers** sur base revenus N-1 ou N-2 (plafond des ressources établis par l'Anah). Elle concerne **le logement** des propriétaires occupants, des propriétaires bailleurs achevé depuis **plus de 15 ans** ainsi que les copropriétaires.

Le montant de la prime est **fixe en fonction du type de travaux** et ne peut dépasser la valeur de 20 000 € sur 5 ans,

Le montant cumulé des aides ne peut dépasser :

- 90% du coût total TTC des travaux pour les foyers très modestes (MaPrimeRénov' **Bleu**)
- 75% du coût total TTC des travaux pour les foyers modestes (MaPrimeRénov' **Jaune**)
- 60% du coût total TTC des travaux pour les foyers intermédiaires (MaPrimeRénov' **Violet**)
- 40% du coût total TTC des travaux pour les foyers supérieurs (MaPrimeRénov' **Rose**)

Les travaux doivent être réalisés par un professionnel **RGE** (voir p. 81)

La prime est **cumulable** avec les **CEE** (voir p. 80). Le reste à charge peut être **financé** par un **Eco-PTZ** (voir ci-dessous).

À noter qu'en complément du dispositif, des primes sont attribuées pour la rénovation globale et des bonus spécifiques sont alloués (sortie de passoire thermique, bâtiment BBC, audit énergétique).

Le tableau ci-dessous indique selon le foyer le montant de ces aides.

Rénovation globale et bonus	Forfait MaPrimeRénov'			
	MaPrimeRénov' <b>Bleu</b>	MaPrimeRénov' <b>Jaune</b>	MaPrimeRénov' <b>Violet</b>	MaPrimeRénov' <b>Rose</b>
Rénovation globale -35% en Ep ( <b>Bleu</b> et <b>Jaune</b> ) -55% en Ep ( <b>Violet</b> et <b>Rose</b> )	Soliciter l'Anah avec aide "MaPrimeRénov' Sérénité"		7 000 €	3 500 €
Bonus sortie de passoire (sortie des étiquettes énergie F et G)	1 500 €	1 500 €	1 000 €	500 €
Bonus Bâtiment BBC	1 500 €	1 500 €	1 000 €	500 €
Accompagnement audit énergétique	500 €	400 €	300 €	-

## Comment bénéficier de MaPrimeRénov' en 6 étapes ?

Le particulier peut déposer sa demande sur le site [www.maprimerenov.gouv.fr](http://www.maprimerenov.gouv.fr)

1. Le particulier demande **des devis à des professionnels RGE** (accompagnement par un conseiller France Renov' possible).
2. Le particulier **crée un compte** sur le site et **dépose son dossier** (devis professionnel RGE, pièces justificatives, pièces d'identités, informations fiscales).
3. Le particulier **reçoit un AR** par mail.
4. Le particulier peut **lancer les travaux**.
5. À la fin des travaux, le particulier **transmet la facture du solde** via son compte en ligne.
6. **L'aide est versée** dans un délai moyen de 3 mois.

## En savoir plus sur la TVA à taux réduit et l'Eco-prêt à taux zéro :

### TVA à taux réduit

S'applique aux résidences principales ou secondaires construites depuis plus de 2 ans.

Le tableau ci-dessous donne les taux de TVA selon le type de produits :

Produits	Taux TVA Matériel	Taux TVA Main d'œuvre
Ventilation	10 ou 5,5% <sup>(1)</sup>	10 ou 5,5% <sup>(1)</sup>
Climatisation	20 %	10 %
Shogun	5,50 %	5,50 %
Chauffe-eau thermodynamique	5,50 %	5,50 %

### Éco-prêt à taux 0 (Eco PTZ+)<sup>(2)</sup> : un prêt sans intérêt et sans condition de ressources

- Chauffe-eau thermodynamique sur air extrait, voir p. 178
- Appareil de régulation de chauffage (fait partie des travaux complémentaires ne pouvant être considérés comme une action du bouquet de travaux) : solution Shogun, voir p. 787

(1) Selon conditions

(2) Consultable sur [www.economie.gouv.fr/cedef/eco-pret-a-taux-zero](http://www.economie.gouv.fr/cedef/eco-pret-a-taux-zero)

# Certificats d'Économies d'Énergie (CEE)

























## Principe

L'État a instauré les Certificats d'Économies d'Énergie (CEE) pour inciter les fournisseurs d'énergie et de carburant à aider les consommateurs à réaliser des économies d'énergie.

Le tableau ci-dessous donne des exemples de produits Atlantic en climatisation et ventilation éligibles à ce dispositif.

Dans le catalogue, les produits éligibles sont identifiés par le pictogramme .

Ces primes sont versées (conditions selon arrêté en vigueur) par les obligés, c'est à dire les fournisseurs d'énergie qui sont signataires de la charte engagement concernée.

Application	Référence Fiche CEE	Exemples de produits Atlantic éligibles	Principaux critères d'éligibilité
Résidentiel existant	VMC simple flux hygroréglable BAR-TH 127	 <b>Hygrocosy BC</b>  <b>Hygrocosy BC Flex/BC Flex +</b>  <b>Aquacosy AV</b>	<ul style="list-style-type: none"> <li>• Avis Technique SF Hygro MI</li> <li>• Classe énergétique du caisson : B ou supérieure</li> <li>• Puissance caisson <math>\leq 15</math> W-Th-C en configuration T4 (1 SdB + 1 WC)</li> </ul>
		 <b>Cosmos</b>  <b>Comète</b>  <b>Copernic V</b>	<ul style="list-style-type: none"> <li>• Avis Technique SF Hygro LC</li> <li>• Consommation caisson standard (copernic) <math>\leq 0,25</math> W-Th-C/(m<sup>3</sup>/h)</li> <li>• Justificatif basse consommation (Cosmos/Comète):                             <ul style="list-style-type: none"> <li>- <math>\leq 0,10</math> W-Th-C/(m<sup>3</sup>/h)</li> <li>- Ventilateur à courbe montante</li> </ul> </li> </ul>
	VMC double flux autoréglable et hygroréglable BAR-TH 125	 <b>Optimocosy HR Plus</b>  <b>Optimocosy HR Access</b>	<ul style="list-style-type: none"> <li>• Classe énergétique du caisson : A ou supérieure</li> <li>• Efficacité échangeur <math>\geq 85\%</math> certifiée</li> </ul>
		 <b>Duocosy HR HY</b>	<ul style="list-style-type: none"> <li>• Avis Technique DF Hygro</li> <li>• Classe énergétique du caisson : A ou supérieure</li> <li>• Efficacité échangeur <math>\geq 85\%</math> certifiée</li> </ul>
	Chauffe-eau thermodynamique BAR-TH 148	 <b>Aquacosy AV/SV</b>	<ul style="list-style-type: none"> <li>• COP &gt; 2,5</li> </ul>
PAC Air/Air BAR-TH 129	 <b>Mural Takao</b>  <b>Gainable Confort Plus</b>	<ul style="list-style-type: none"> <li>• Puissance nominale froid <math>\leq 12</math> kW</li> <li>• Attestation de SCOP &gt; 3,9</li> </ul>	
Tertiaire existant de surface totale $\leq 10\,000$ m <sup>2</sup>	VMC simple flux tertiaire BAT-TH 125	 <b>Copernic H</b>  <b>Critair EC</b>  <b>Critair EC silence</b>	<ul style="list-style-type: none"> <li>• Avis Technique modulation des débits</li> <li>• Puissance centrale <math>\leq 0,30</math> W/(m<sup>3</sup>/h) au débit nominal</li> </ul>
	Centrale double flux tertiaire (débit constant ou modulé) BAT-TH 126	 <b>Serencio P</b>  <b>Duotech XP</b>  <b>Serencio R UP</b>	<ul style="list-style-type: none"> <li>• Avis Technique modulation des débits</li> <li>• Efficacité échangeur <math>\geq 75\%</math> selon EN 308</li> <li>• Puissance <b>par ventilateur</b> <math>\leq 0,35</math> W/(m<sup>3</sup>/h) au débit nominal</li> </ul>
	Variateur électronique de vitesse sur moteur asynchrone BAT-TH 112	 <b>Variateur</b>  <b>Variateur</b>	<ul style="list-style-type: none"> <li>• Puissance nominale moteur <math>\leq 3</math> MW</li> </ul>
	PAC Air/Air BAT-TH 158 	 <b>Cassette confort 800x800</b>  <b>MINI VRF-4</b>  <b>VRF MAX4</b>	<ul style="list-style-type: none"> <li>• Pour les puissances calorifiques nominales chauffage <math>\leq 12</math> kW                             <ul style="list-style-type: none"> <li>- SEER <math>\geq 6</math></li> <li>- SCOP <math>\geq 4,2</math></li> </ul> </li> <li>• Pour les puissances calorifiques nominales chauffage &gt; 12 kW                             <ul style="list-style-type: none"> <li>- <math>\eta_{S, froid} \geq 250\%</math></li> <li>- <math>\eta_{S, chaud} \geq 145\%</math></li> </ul> </li> </ul>

## Exemples CEE :

### Pour la climatisation résidentielle :

Monsieur et Madame Durant sont propriétaires d'une maison individuelle construite en 1998 à Toulouse (Zone Climatique H2).

- Ils ont choisi de faire installer une climatisation de type gainable dont le SCOP\* est à 4,00
- La surface chauffée est de 120 m<sup>2</sup>.



Calcul selon fiche d'application BAR-TH-129  
63 700 x 1,1 x 0,006 \*\*

Monsieur et Madame Durant bénéficieront donc d'une **Prime CEE de 420 €** pour la pose de ce gainable.

\*SCOP (Seasonal COefficient of Performance) : coefficient de performance saisonnier  
\*\* kWhCumac = 0,006 €

### Pour la ventilation résidentielle :

Monsieur et Madame Martin sont propriétaires d'une maison individuelle construite en 1994 à Strasbourg (Zone Climatique H1).

Ce ménage aux revenus très modestes est amené à remplacer son ancienne ventilation double flux. Son choix se porte sur le modèle **Optimocosity HR Access** qui est éligible au dispositif.

- La surface habitable est de 110 m<sup>2</sup>.



Calcul selon fiche d'application BAR-TH-125  
39 700 x 1,1 x 0,006 \*

Monsieur et Madame Martin bénéficieront donc d'une **Prime CEE de 262 €** pour la pose de cette ventilation double flux. Cette prime est cumulable avec le montant de 4 000 € du dispositif MaPrimeRénov' (voir p. 78).

\*kWhCumac = 0,006 €

### Pour la climatisation tertiaire :

La chaîne de négoce Super-Mag rénove son magasin de Chalons en Champagne (Zone Climatique H1).

Elle remplace son ancien système de climatisation par trois **cassettes monosplit 800 x 800 gamme confort** (puissance calorifique nominale de 15,50 kW par cassette).

- La surface chauffée et climatisée est de 500m<sup>2</sup>.



Calcul selon fiche d'application BAT-TH-158  
860 x 0,9\*\* x 500 x 0,006\*

La société Super-Mag bénéficiera d'une **Prime CEE de 2322 €** pour cette rénovation.

\* kWhCumac = 0,006 €

\*\* facteur correctif lié au type d'application: dans notre cas commerces.

### Pour la ventilation tertiaire :

La société Connexion est propriétaire de bureaux à Nantes (Zone Climatique H2) et équipée d'un chauffage combustible.

Elle a choisi de faire installer une centrale double flux haut rendement de type **Duotech XP** avec **une sonde CO<sub>2</sub>**.

- La surface ventilée est de 400 m<sup>2</sup>.



Calcul selon fiche d'application BAT-TH-126  
830 x 0,53\*\* x 400 x 0,006\*

La société Connexion bénéficiera d'une **Prime CEE de 1 056 €** pour la réalisation de ces travaux.

\*kWhCumac = 0,006 €

\*\* facteur correctif lié au type d'application : dans notre cas bureaux.

## Décrochez les chantiers de demain grâce à la mention RGE

L'État conditionne ses aides : pour en bénéficier, le particulier doit recourir à un professionnel RGE.

**RGE**  
Reconnu Garant  
de l'Environnement

Atlantic vous accompagne pour devenir RGE :  
contactez notre service formation au  
**04 72 10 27 69** (prix d'un appel local)  
ou consultez [www.atlantic-formations.fr](http://www.atlantic-formations.fr)



Découvrez la démarche  
pour devenir RGE  
et le calendrier de  
nos formations 2022



# QUALITÉ D'AIR INTÉRIEUR



## QAI – QEI : LA QUALITÉ D'AIR INTÉRIEUR FAIT PARTIE INTÉGRANTE DE LA QUALITÉ D'ENVIRONNEMENT INTÉRIEUR

<b>La qualité d'air : un enjeu de société</b>	P. 84
<b>Les sources de pollution de l'air intérieur</b>	P. 85



## LA QUALITÉ D'AIR, LABELS ET RÉGLEMENTATIONS

<b>Différentes réglementations et labels pour vous accompagner</b>	P. 86
--	-------



## LES 3 PILIERS POUR OPTIMISER LA QUALITÉ D'AIR INTÉRIEUR

**Avec une solution basée sur 2 systèmes et 3 actions simultanées**

P. 87



## RENOUVELER, FILTRER ET ÉPURER L'AIR : INDISPENSABLE POUR LA QUALITÉ DE L'AIR INTÉRIEUR

### RENOUVELER L'AIR

Nouvel outil de simulation de concentration de CO<sub>2</sub> pour visualiser le résultat en avant projet



P. 88

P. 89

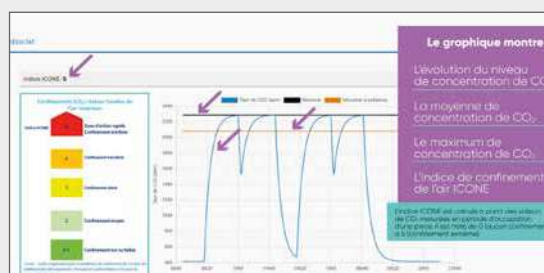

### FILTRER L'AIR

P. 90

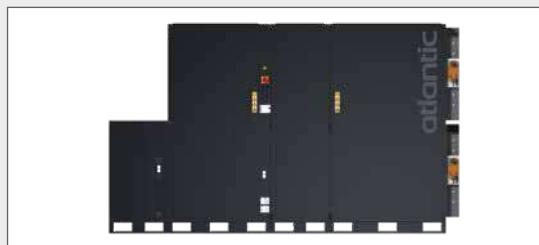

### ÉPURER L'AIR

P. 92



# La Qualité d'Air Intérieur fait partie intégrante de la Qualité d'Environnement Intérieur

## LA QUALITÉ D'AIR : UN ENJEU DE SOCIÉTÉ

Que ce soit à notre domicile, au travail, à l'école, dans les moyens de transports, ... nous passons plus de **90% de notre temps à l'intérieur**.

Un adulte respire entre **12000 et 15000 litres d'air par jour**, soit environ 16 expirations par minute.

Respirer est un réflexe, la qualité de l'air qui nous entoure est donc essentielle.

**90%**

**DE NOTRE TEMPS**  
à l'intérieur :  
travail, domicile,  
transports.

**x8**

**L'AIR INTÉRIEUR**  
est jusqu'à 8 fois plus pollué que  
l'air extérieur, selon l'Organisation  
Mondiale de la Santé (OMS).

**34%**

**DES LOCAUX TERTIAIRES**  
en France ne sont pas équipés d'un dispositif  
de ventilation et de traitement de l'air.  
Soit 1 bureau sur 2 et 3 salles de classe sur 5.

*Etude air.h - Installation de ventilation dans l'existant : enjeux  
et proposition d'amélioration à travers les diagnostics 2007.*

## LA QUALITÉ D'AIR INTÉRIEUR

Les différentes Directives sur la Performance Énergétique des Bâtiments (RT 2012 ; RE 2020 ; décrets tertiaires...) contribuent à rendre les bâtiments de plus en plus hermétiques et conduisent à considérer l'importance du système de ventilation.

En effet, l'étanchéité du bâtiment rend incontournable une bonne maîtrise du dimensionnement et des répartitions des débits d'air neuf. Aussi, la ventilation ainsi que l'épuration permettront de maîtriser les concentrations des différentes familles de polluants et contaminants présents dans l'air.

Et dans un projet de bâtiments, chaque étape compte...



## LES SOURCES DE POLLUTION DANS LE RÉSIDENTIEL

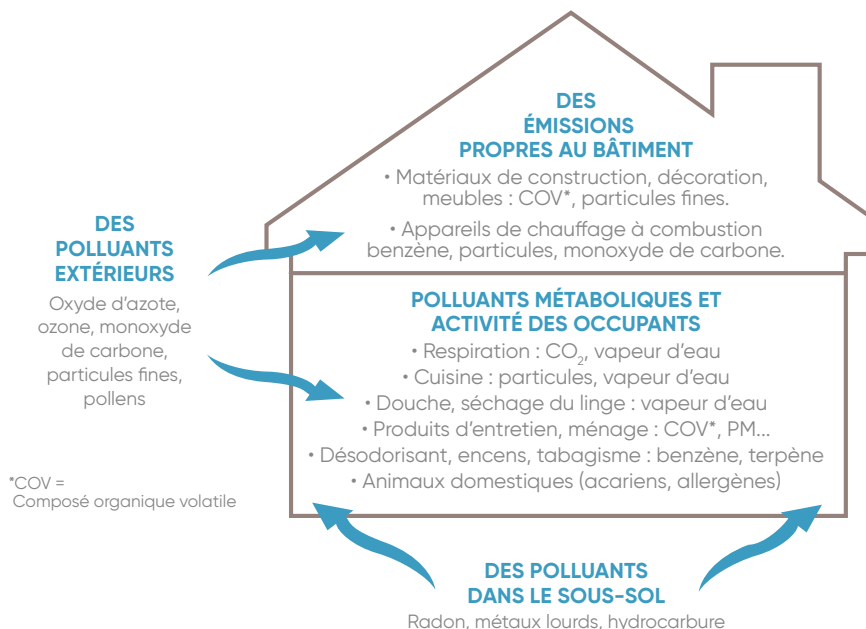

## LES SOURCES DE POLLUTION DE L'AIR INTÉRIEUR DANS LES BÂTIMENTS TERTIAIRES

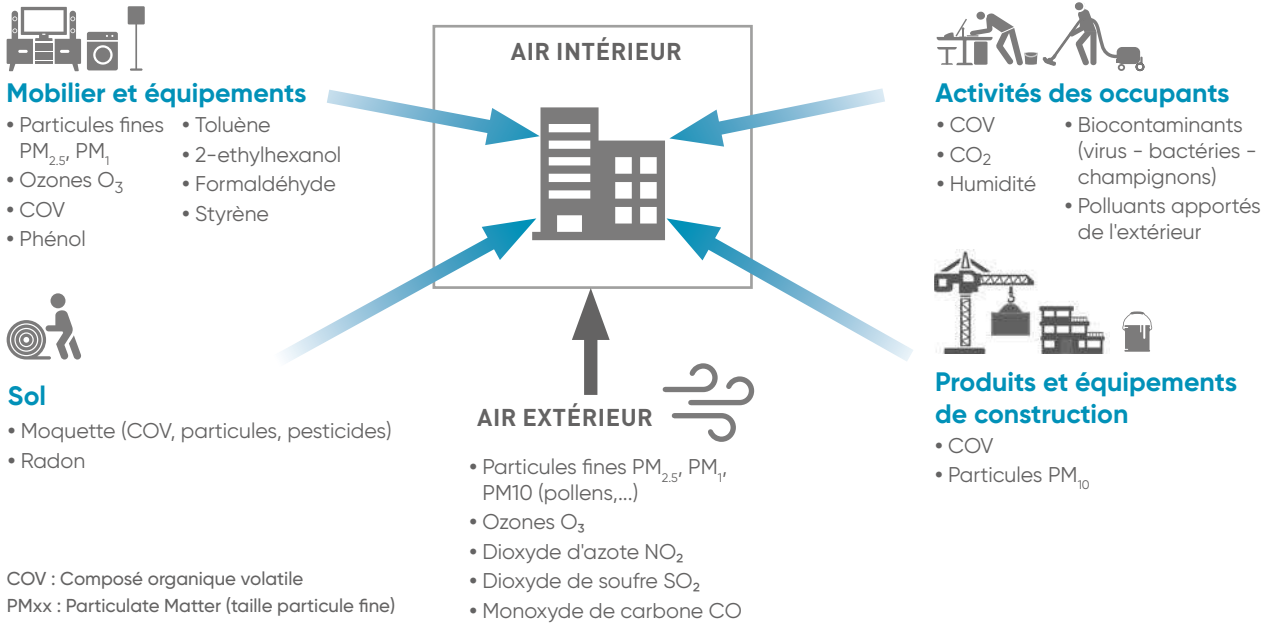

## LES DIFFÉRENTES FAMILLES DE POLLUANTS ET CONTAMINANTS

Les particules	Polluants chimiques	Polluants biologiques	Marqueurs de l'activité humaine
<p>Particules fines (<math>PM_{2,5}</math>, <math>PM_{10}</math>...), aérosols, poussières...</p>	<p>COV : issus des matériaux de construction, de décoration ou des produits d'entretien</p> <p>Les aldéhydes (dont le formaldéhyde) provenant de panneaux de particules, textiles, colles et peintures.</p> <p>Les hydrocarbures émanant des encres, colles et moquettes...</p>	<p>Agents infectieux liés à l'Homme, bactéries, virus, allergènes, acariens, moisissures.</p>	

**80%**  
des contaminations à la COVID-19 ont eu lieu à l'intérieur : domicile, travail ou loisirs... dans des lieux mal aérés.  
*Etude Institut Pasteur, 2020.*

# La qualité d'air, labels et réglementations

## DIFFÉRENTES RÉGLEMENTATIONS ET LABELS POUR VOUS ACCOMPAGNER

Afin de garantir une qualité d'air optimale, des réglementations et recommandations existent pour accompagner les décideurs à installer des systèmes de traitement de l'air adaptés à leurs applications.

À titre d'exemple citons :

### HABITAT

- Débits réglementaires minimums (arrêtés de 82 et 83 - voir p. 54)
- Mise en place de certains labels
- Assurer une mise en œuvre optimale (protocole Promevent - voir ci-dessous)



### TERTIAIRE

- Débits réglementaires minimums (code du travail ou RSDT - voir p. 55)
- Mise en place de certains labels et certifications (WELL, OsmoZ, NF HQE, ...)
- Nouvelle réglementation sur la QAI dans les lieux d'accueil de l'enfance voir ci-dessous
- Nouvelles normes sur la filtration (voir p. 91)



Pour plus de précision, rendez-vous sur : <https://www.batiment-ventilation.fr>

## PROMEVENT

Cet outil porté par le ministère du logement et de l'habitat durable a été élaboré avec l'aide de plusieurs experts (l'Ademe, le Cerema et le Cetiati entre autres).

Promevent vise à améliorer les protocoles de mesure des systèmes de ventilation mécanique (simple flux hygroréglable et double flux) installés dans le résidentiel avec pour objectif affiché de devenir référent auprès des professionnels concernés.

Il a été rédigé en respectant et reprenant les normalisations et réglementations en vigueur (arrêté du 24 mars 1982, Avis techniques, DTU 68.3, ...).

Le guide d'accompagnement du protocole Promevent permet d'illustrer les différentes étapes du diagnostic d'un système de ventilation avec différentes fiches (pré-inspection, mesures aux bouches, vérifications fonctionnelles, étanchéité réseau, ...).

Ce guide d'accompagnement est disponible sur : <http://www.promevent.fr/>

## SURVEILLANCE DE LA QUALITÉ D'AIR DANS LES ERP

L'article 180 de la loi N° 2010-788 avait fixé l'obligation de surveillance de la qualité d'air dans les ERP recevant du jeune public. Le décret N° 2012-14 du 5 janvier 2012 complété par le décret N°2015-1926 du 30 décembre 2015 en fixe les modalités d'application.

### Calendrier d'application

Catégories d'usage du bâtiment	Application le
- Établissements d'accueil collectif d'enfants de moins de 6 ans - Écoles maternelles et élémentaires	1 <sup>er</sup> janvier 2018
- Accueil de loisirs - Établissements d'enseignements de formation professionnelle du second degré	1 <sup>er</sup> janvier 2020
- Tous les autres établissements ERP accueillant du jeune public - Structures et établissements médico-sociaux	1 <sup>er</sup> janvier 2023
- Locaux à pollution spécifique	Exclus

### Obligations

Le schéma ci-dessous résume les obligations demandées au responsable du bâtiment.

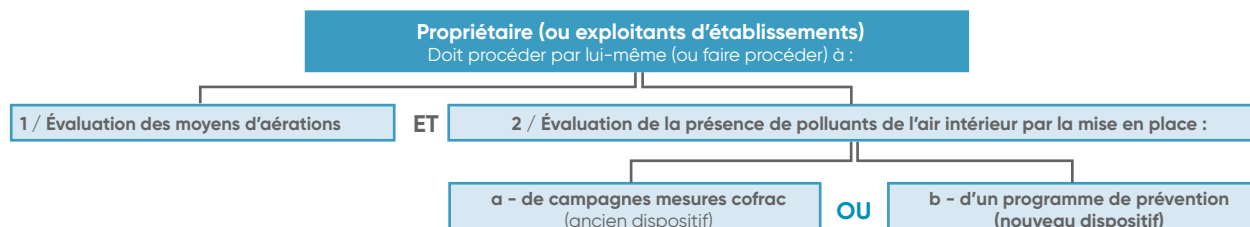

Retrouvez tous les documents mis à disposition par les pouvoirs publics, sur le lien : [www.ecologique-solidaire.gouv.fr/qualite-lair-interieur](http://www.ecologique-solidaire.gouv.fr/qualite-lair-interieur)



# Renouveler, filtrer, épurer : les 3 piliers pour optimiser la qualité d'air intérieur

AVEC UNE SOLUTION BASÉE SUR **2 SYSTÈMES** ET **3 ACTIONS** SIMULTANÉES

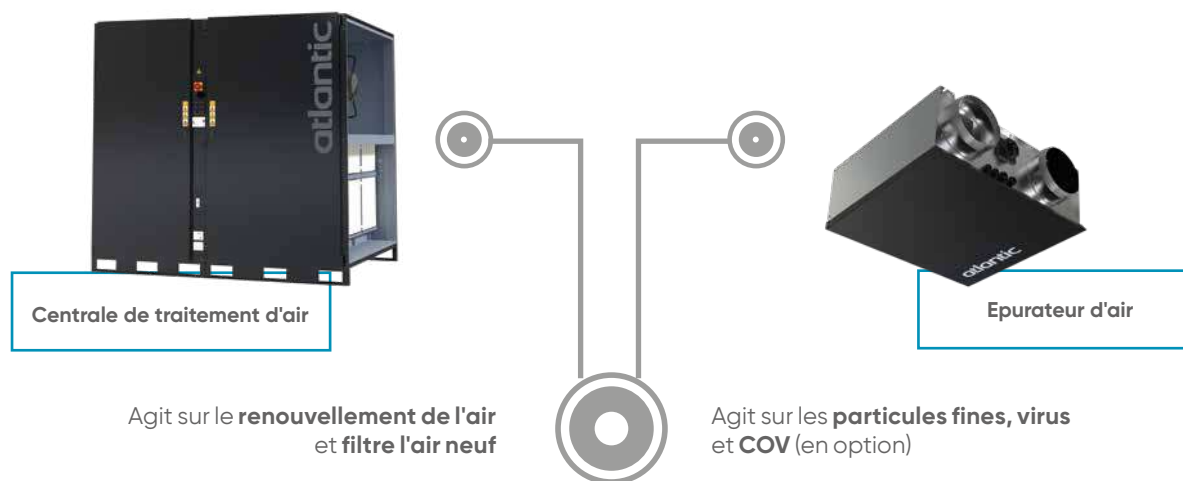

L'enjeu majeur est de **maîtriser la qualité de l'air intérieur** des bâtiments pour le confort et le bien être de tous, et de **garantir l'équilibre** avec les performances énergétiques globale de la solution.

- 1 La maîtrise de l'apport d'air neuf est essentielle** et permet de **limiter le confinement intérieur**.
- 2 Filtrer l'air neuf** permet de **s'assurer de la qualité d'air soufflé**.
- 3 Epurer l'air ambiant** permet de **maîtriser la concentration en polluants intérieurs**.

L'adéquation de ces **3 piliers** permet de **garantir les aspects physiologiques indispensables** que sont :

**La santé - Cognitif/productivité - Irritations - Odeurs**



Voir la vidéo



# Renouveler l'air : indispensable pour la qualité de l'air intérieur

## 1 - Renouveler l'air

### APPORTER DE L'AIR NEUF ET EXTRAIRE L'AIR VICIÉ POUR UNE MEILLEURE QUALITÉ D'AIR INTÉRIEUR

**90%** en moyenne, c'est le temps que nous passons à l'intérieur des bâtiments (domicile, travail, école...).

Afin de maîtriser la qualité d'air intérieur de ces bâtiments, une des composantes majeures est de maîtriser l'apport d'air neuf.

Les raisons sont nombreuses, voici les 3 principales :

- **maîtriser le confinement intérieur** (indice de confinement lié à la valeur du CO<sub>2</sub>, le CO<sub>2</sub> étant lié, entre autres, à la présence humaine),

**Concentration en CO<sub>2</sub> < 1000 ppm**

Valeur seuil en occupation selon le RSDT et recommandée par l'ANSES.

**< 800ppm seuil selon HCSP**

(Haut Conseil de Santé Public) en période de pandémie.

- **évacuer l'humidité** (pièces humides, présence humaine...),
- **diluer les concentrations des polluants** (COV (formaldéhyde, benzène...), NOX, Radon...).



Une solution double flux ainsi que son installation et le dimensionnement de la diffusion dans les règles de l'art assurent un balayage et un renouvellement d'air performant.

#### Solution de pilotage avec sonde CO<sub>2</sub> - voir p. 287



Sonde CO<sub>2</sub> gaine



Sonde CO<sub>2</sub> mur



Sonde CO<sub>2</sub> mur avec afficheur

#### Le CO<sub>2</sub>, un des indicateurs principaux de la QAI

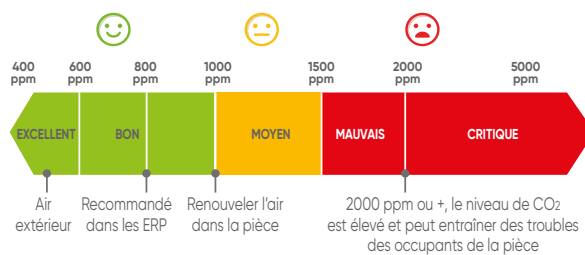

En période de pandémie, il est recommandé de ne pas dépasser une concentration de CO<sub>2</sub> de 800 ppm.

#### Effets du CO<sub>2</sub> sur chaque fonction cognitive

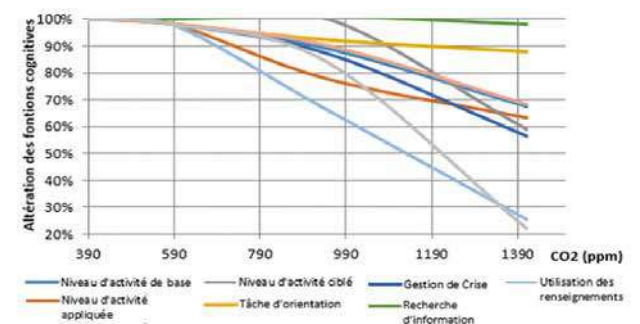

Etude du NIH (National Institute of Environmental Health Science)

#### Exemple d'évolution de concentration en CO<sub>2</sub>

Classe de 25 élèves, 2h de cours > 1/4h interours > 2h cours

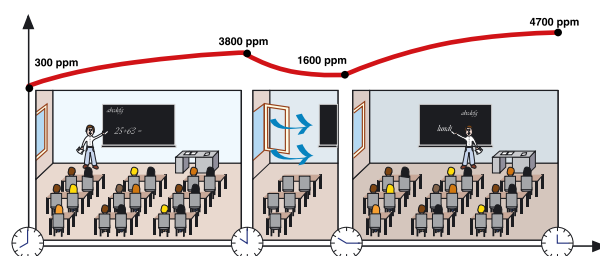

**Cas " sans ventilation " :**

infiltrations 0.2 Vol/h (interours 4 Vol/h)

Remarque : sans aération à l'interours, on atteindrait la valeur de 6200 ppm au bout de la période considérée (4h15).

Source Cetiat

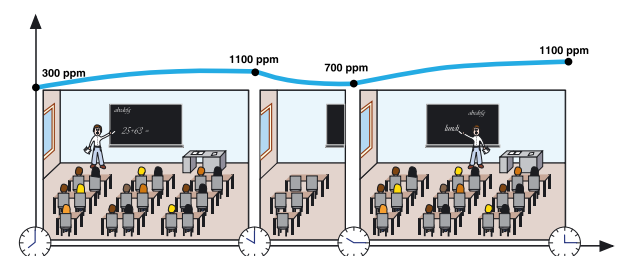

**Cas " avec ventilation " :**

18 m<sup>3</sup>/h/pers → 2.6 Vol/h (en permanence)

## 1 - L'indice ICONÉ (source CSTB)

ICONÉ Confinement de l'air intérieur	Fréquence des concentrations en CO <sub>2</sub>
5 = extrême	100 % des valeurs > 1 700 ppm
4 = très élevé	~ 2/3 valeurs > 1 700 ppm
3 = élevé	~ 2/3 valeurs > 1 000 ppm dont 1/3 > 1 700 ppm
2 = moyen	~ 2/3 valeurs > 1 000 ppm mais < 1 700 ppm
1 = faible	~ 1/3 valeurs > 1 000 ppm mais < 1 700 ppm
0 = nul	100 % valeurs CO <sub>2</sub> < 1 000 ppm

Correspondances entre l'indice ICONÉ, les concentrations CO<sub>2</sub> et le réseau de confinement.

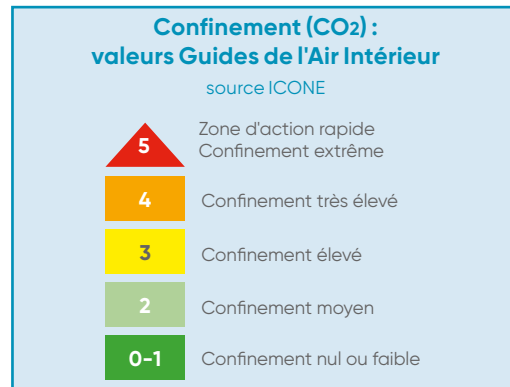

Source : Guide d'application pour la surveillance du confinement de l'air dans les établissements d'enseignement, d'accueil de la petite enfance et d'accueil de loisirs - CSTB - Mai 2021

## Nouvel outil de simulation de concentration de CO<sub>2</sub> pour visualiser le résultat en avant-projet



**L'objectif ?**

- Accompagner** les maîtres d'œuvre dans leurs avant-projets
- Simuler** l'évolution de la concentration en CO<sub>2</sub> produite par la respiration des occupants d'un local
- Améliorer** le renouvellement de l'air des locaux

En vous connectant sur la plateforme Select Air  
<https://selectair.atlantic-climatisation-ventilation.fr/>  
 > Tertiaire  
 > Simulation taux de CO<sub>2</sub>

Voir la vidéo

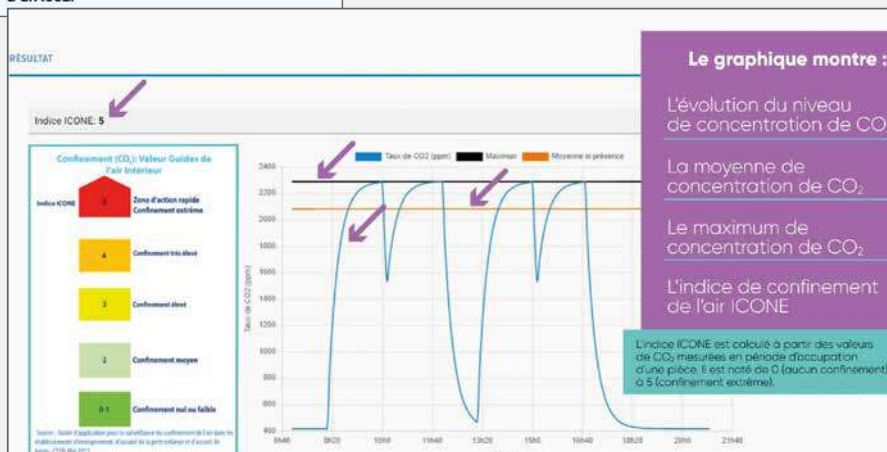

# Filtrer l'air : incontournable pour une meilleure qualité d'air intérieur

## 2 - Filtrer l'air neuf

### COMBATTRE LES PARTICULES (PM) PROVENANT DE L'AIR EXTÉRIEUR

(PM : Particulate Matter en anglais : désigne les particules fines classées par taille)



Déterminer la classe de filtration nécessaire sur l'air neuf n'est pas si évident.

Il existe toutefois un certain nombre d'aides ou de solutions.

#### Comment procéder ?

1 - Connaître la qualité d'air extérieur à proximité du bâtiment à ventiler grâce à des sites internet comme Prev'AIR, Atmo France...

2 - Se référer à la matrice de la norme EN 16798 (ci-dessous).

Exemple pour un bâtiment type bureau, situé en zone péri-urbaine : la CTA doit être équipée d'un filtre d'efficacité 70% ePM<sub>1</sub> sur l'air neuf.

**Plafond moyen d'exposition annuel  
(recommandé par l'OMS) :**  
**PM 2.5 ≤ 10 µg/m<sup>3</sup>**  
 -2 ans d'espérance de vie pour une personne  
 de 30 ans régulièrement exposée aux particules fines  
 (ANSES 2017)

			Air Soufflé intérieur (SUP : Supply Air)					
			Cat. SUP 1	Cat. SUP 2	Cat. SUP 3	Cat. SUP 4	Cat. SUP 5	
<b>Recommandations OMS</b>			PM 2.5 ≤ 2.5 µg/m <sup>3</sup> PM 10 ≤ 5 µg/m <sup>3</sup>	PM 2.5 ≤ 5 µg/m <sup>3</sup> PM 10 ≤ 10 µg/m <sup>3</sup>	PM 2.5 ≤ 7.5 µg/m <sup>3</sup> PM 10 ≤ 15 µg/m <sup>3</sup>	PM 2.5 ≤ 10 µg/m <sup>3</sup> PM 10 ≤ 20 µg/m <sup>3</sup>	PM 2.5 ≤ 15 µg/m <sup>3</sup> PM 10 ≤ 30 µg/m <sup>3</sup>	
<b>Valeur de l'Organisation Mondiale de la Santé</b>		Exemples d'application	-	Bureaux, établissements scolaires, hôtels, crèches... 	Centres commerciaux, magasins... 	Sanitaires, couloirs, escaliers... 	Locaux techniques 	
Air extérieur (ODA : Outdoor Air)	Cat. ODA 1	Moyenne annuelle PM 2.5 ≤ 10 µg/m <sup>3</sup> PM 10 ≤ 20 µg/m <sup>3</sup> 	zone sans pollution spécifique	60% ePM <sub>1</sub>	50% ePM <sub>1</sub>	60% ePM <sub>2.5</sub>	60% ePM <sub>10</sub>	50% ePM <sub>10</sub>
	Cat. ODA 2	Moyenne annuelle PM 2.5 ≤ 15 µg/m <sup>3</sup> PM 10 ≤ 30 µg/m <sup>3</sup> 	zone péri-urbaine	80% ePM <sub>1</sub>	70% ePM <sub>1</sub>	70% ePM <sub>2.5</sub>	80% ePM <sub>10</sub>	60% ePM <sub>10</sub>
	Cat. ODA 3	Moyenne annuelle PM 2.5 > 15 µg/m <sup>3</sup> PM 10 > 30 µg/m <sup>3</sup> 	zone de trafic	90% ePM <sub>1</sub>	80% ePM <sub>1</sub>	80% ePM <sub>2.5</sub>	90% ePM <sub>10</sub>	80% ePM <sub>10</sub>

## NORME EN 16890, LA NOUVELLE NORME SUR LES FILTRES

Cette nouvelle norme vient remplacer la norme EN 779 qui était basée sur une efficacité moyenne d'une partie du média avec une taille de particule de 0.4 µm peu représentative des polluants courants.

La nouvelle norme EN ISO 16890 est quant à elle basée sur l'efficacité mesurée sur un spectre de particules de dimensions de 0.3 µm à 10 µm.

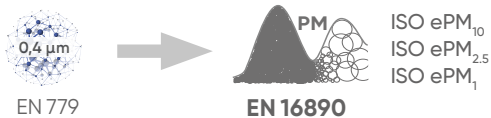

Attention, il existe des tables de correspondances entre les 2 normes. Cependant chaque média et technologie de filtrations sont différents entraînant des performances variables.

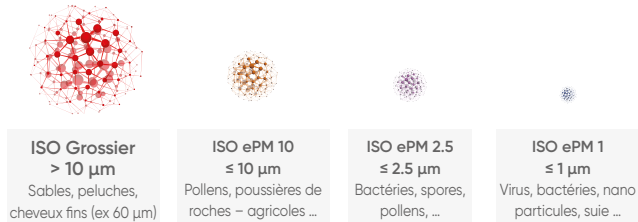

**PM 2.5**  
Les particules de diamètres ≤ 2.5 µm peuvent pénétrer dans les poumons et causer une diminution de la fonction pulmonaire, des problèmes de peau et des yeux.

Filtre M5 ≈ 25% ePM<sub>2,5</sub>  
↓  
Laisse passer 75% des PM ≤ 2.5 µm

Filtre F9 ≈ 85% ePM<sub>2,5</sub>  
↓  
Laisse passer seulement 15% des PM ≤ 2.5 µm

Capital Santé

**Selon L'OMS, en France, l'espérance de vie est réduite d'environ 9 mois à cause des particules fines**

Les concentrations en PM sont des indicateurs d'environnement facilement accessibles, suivies en continu, utilisés mondialement. De nombreux sites internet permettent de suivre leurs concentrations au quotidien (Prev'Air, Atmo France, ...).

## MAÎTRISER LA CONSOMMATION D'ÉNERGIE POUR L'ENVIRONNEMENT

Un filtre crée des pertes de charge dans le flux d'air ; celles-ci évoluent dans le temps avec l'encrassement de ce filtre. Son changement régulier est nécessaire (la saisonnalité est également importante en fonction de l'environnement extérieur).

Ce changement dépend de plusieurs paramètres importants à prendre en compte dès la conception, le choix de l'équipement et le choix du média filtrant :

- le positionnement des prises d'air neuf
- le choix de la CTA et l'accessibilité aux changements des filtres
- le choix du média filtrant, la surface filtrante, leur perte de charge, la technologie de filtration...



Exemple de filtre non remplacé au moment opportun

Coût en énergie :  $E = \frac{(Q \times \Delta P \times h)}{(\eta \times 1000)} = \text{kWh}$

### Exemple pour une Ultimio XL2 T193 à 15 000 m³/h :

		Filtres propres		Filtres encrassés	
		Air Neuf	Air Extraît	Air Neuf	Air Extraît
Débit "Q"	m³/h	15 000			
	m³/s	4,17			
Perte de charge "ΔP"	Pa	119	50	219	150
Temps de fonctionnement	h	8760			
Rendement GMV "η"	%	60,2	55,3	62,0	59,5
Énergie consommée liée aux filtres	kWh	72	33	129	92
Consommation Énergie additionnelle	kWh	116			

Q = débit [m³/s]  
ΔP = perte de charge [Pa] ;  
h = temps de fonctionnement [heures] ;  
η = rendement du groupe moto ventilateur [%]

## CHANGER LES FILTRES POUR CHANGER D'AIR

Atlantic contribue à vous apporter un air insufflé sain en proposant un large choix de filtration éliminant ces particules dans les centrales double flux Atlantic.

Pour vous aider dans la gestion de votre parc de centrales double flux, retrouvez sur chaque page produit les références des filtres.



**L'air intérieur est jusqu'à 8 fois plus pollué que l'air extérieur**

Qualité d'air intérieur

# Épurer l'air : pour aller plus loin que la ventilation et améliorer durablement la QAI

## 3 - Épurer l'air

### LES 3 OBJECTIFS D'UN ÉPURATEUR

- 1 - Abattement particulaire
  - 2 - Eliminations des contaminants chimiques/COV et odeurs
  - 3 - Inactiver les virus, bactéries, champignons, etc.
- 3 objectifs à atteindre tout en maîtrisant les apports et déperditions thermiques du bâtiment.



### Effets physiologiques induits par type de polluants / état de l'ambiance

	COVt	PM	Formaldéhyde, Benzène	Odeurs	NOx O <sub>3</sub>	Virus - Bactéries Champignons	CO <sub>2</sub>	Radon	Bruit	T°	Hr
Cognitif / Productivité	✓	✓		✓		✓	✓		✓	✓	
Santé	✓	✓	✓		✓	✓		✓	✓	✓	
Qualité du sommeil							✓		✓	✓	
Confort olfactif	✓			✓							
Confort thermique										✓	
Confort sonore									✓		
Confort air sec											✓
Irritations	✓	✓	✓		✓						✓
Développement de la moisissure, de spores et d'acariens											✓

COVt : Composés Organique Volatile Totaux

Action épurateur

### CRITÈRES DE CHOIX D'UN ÉPURATEUR

#### 3 critères essentiels préconisés à prendre en compte pour choisir un épurateur d'air :

##### 1 Intégration de la solution :

- le niveau acoustique en ambiance
- l'efficacité de la diffusion dans tout l'espace
- le confort des occupants selon EN ISO 7730 - vitesse d'air < 0,2 m/s
- l'encombrement dans l'espace occupé

##### 2 Performance du système :



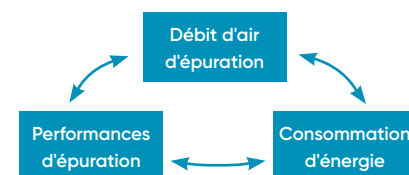

- l'efficacité sur l'abattement particulaire
- l'efficacité sur les COV totaux et odeurs
- l'efficacité sur les biocontaminants
- l'efficacité de la diffusion d'air – Notion de « l'âge de l'air »



##### 3 Exploitation et maintenance :

- la consommation d'énergie de la solution
- le coût de la maintenance – pièces de rechanges (filtres...)
- la facilité de pilotage, de gestion, de paramétrage de la solution
- la facilité de maintenance pour le remplacement des filtres (hors espace occupé)...

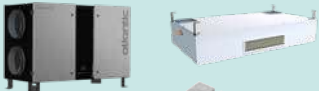
## DES GAMMES ET SOLUTIONS COMPLÈTES DE VENTILATION ATLANTIC POUR RÉPONDRE À CET ENJEU

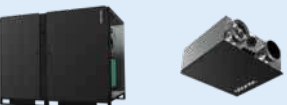
	Gammes	Maîtrise des consommations d'énergie	Polluants naturels (CO <sub>2</sub> , humidité)	Polluants chimiques (COV, Formaldéhydes,...)	Particules fines (PM10, PM2.5, PM1)	Polluants biologiques - virus, bactéries, acariens...
Simple flux par extraction d'air	Critair EC - Critair TA - Critair Max Composio 	★ ★ ★ ★ ★	★ ★ ★ ★ ★	★ ★ ★ ★ ★	★ ★ ★ ★ ★	★ ★ ★ ★ ★
Simple flux par extraction d'air + modulation de débit	Critair EC - Critair TA - Critair Max Composio 	★ ★ ★ ★ ★	★ ★ ★ ★ ★	★ ★ ★ ★ ★	★ ★ ★ ★ ★	★ ★ ★ ★ ★
Simple flux par insufflation d'air + modulation des débits		★ ★ ★ ★ ★	★ ★ ★ ★ ★	★ ★ ★ ★ ★	★ ★ ★ ★ ★	★ ★ ★ ★ ★
Double flux	Duoflex - Duotech - Serencio - Nova - Roto - Rotatech - Ultimio 	★ ★ ★ ★ ★	★ ★ ★ ★ ★	★ ★ ★ ★ ★	★ ★ ★ ★ ★	★ ★ ★ ★ ★
Double flux + modulation des débits		★ ★ ★ ★ ★	★ ★ ★ ★ ★	★ ★ ★ ★ ★	★ ★ ★ ★ ★	★ ★ ★ ★ ★
Double flux + Epurateur	Duoflex - Duotech - Serencio - Nova Roto - Rotatech - Ultimio XL 2 Novengo - Novabso 	★ ★ ★ ★ ★	★ ★ ★ ★ ★	★ ★ ★ ★ ★	★ ★ ★ ★ ★	★ ★ ★ ★ ★

### Exemple type d'une installation pour une maison médicale :

- traitement d'air pour la maîtrise du confinement par une CTA double flux type Serencio
- épuration d'air pour une maîtrise des concentrations de polluants particulaires et biologiques (virus) par un épurateur d'air Novabso. (installation du Novabso en faux-plafond, invisible et silencieux - diffusion d'air parfaite avec un circuit aéralucique de soufflage et de reprise dissocié).



# EXTRACTION INDIVIDUELLE

## GUIDE DE CHOIX

Extraction continue  
Extraction ponctuelle

P. 96

P. 97

atlantic **PRO**  
Services

P. 24



## EXTRACTION CONTINUE

**Curv Genius**

P. 98



**Curv Confort**

P. 100



## EXTRACTION CONTINUE - LES SPÉCIFIQUES

**Airea 2**  
VMR/Conduits très longs

P. 102



**VCM Easy**  
Extraction en conduits

P. 104



**Mono DF LT**  
Double flux individuel

P. 105





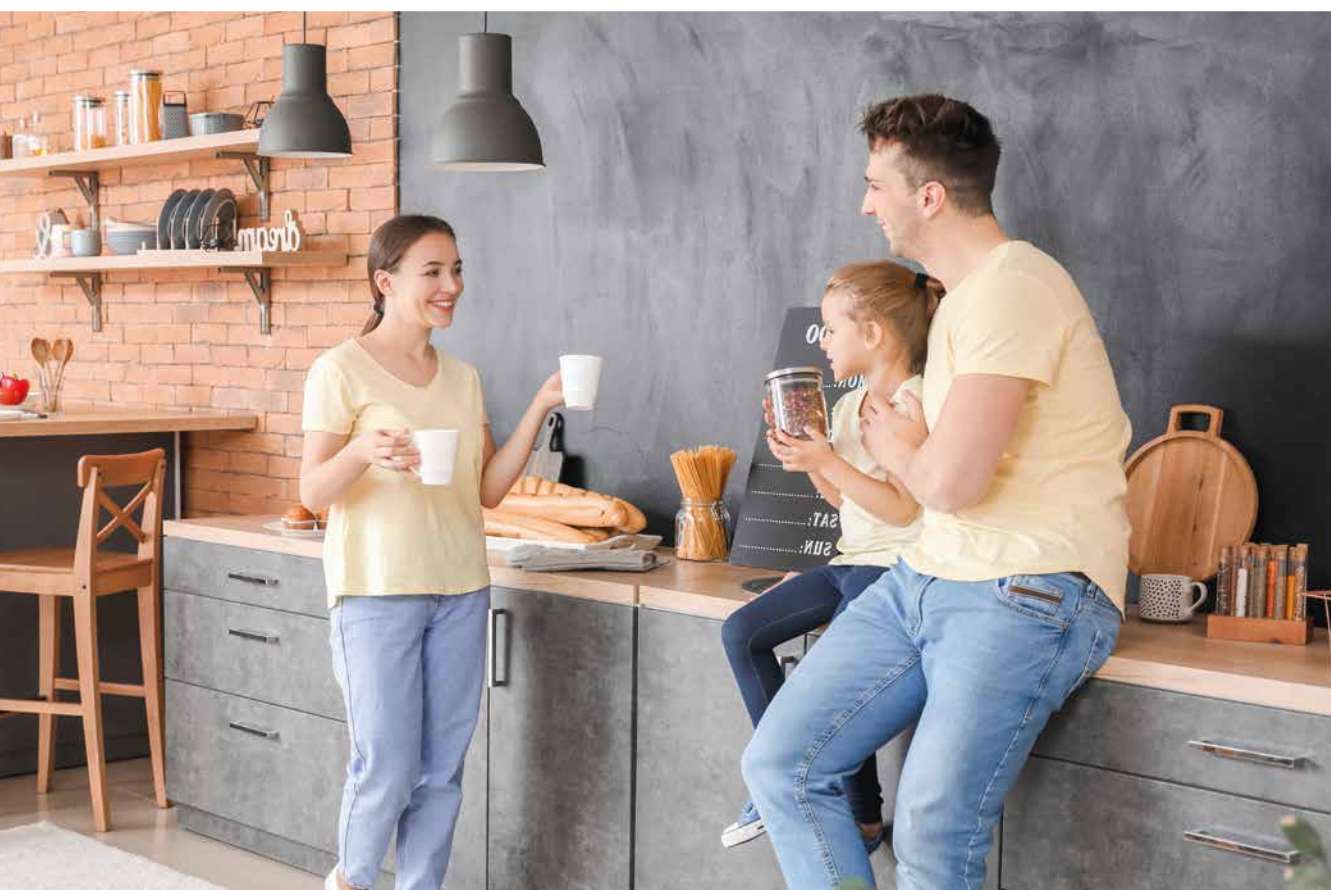

## EXTRACTION PONCTUELLE

**Curv Flash**  
P. 106



## EXTRACTION PONCTUELLE - LES SPÉCIFIQUES

**VCO**  
Extraction en conduits  
P. 108



**AVM**  
Extraction sur fenêtre  
Spécial petit tertiaire  
P. 109



## ACCESSOIRES

**KTM**  
Kit de traversée de mur  
P. 110



**Autres accessoires**  
P. 111



# Guide de choix

## Extraction continue

À l'heure où la qualité de notre air intérieur est devenue un enjeu majeur pour notre santé et notre confort, bien choisir ses extracteurs d'air individuels est fondamental.

L'usage d'un tel dispositif dans une pièce donnée permet d'en extraire l'air vicié (humidité, COV, odeurs, etc.) pour l'évacuer du logement et de bénéficier d'un environnement sain et agréable.



### L'extraction continue

**améliore la qualité d'air** d'une pièce ou de l'ensemble du logement (utilisée seule ou en combinaison) grâce à un fonctionnement continu mais **imperceptible**. C'est une alternative à la VMC sans la contrainte des conduits. Dotés d'un mode boost, les extracteurs d'air **s'adaptent au rythme de vie** de ses occupants. Avec Atlantic, vous n'aurez plus besoin de choisir entre performance et esthétique.

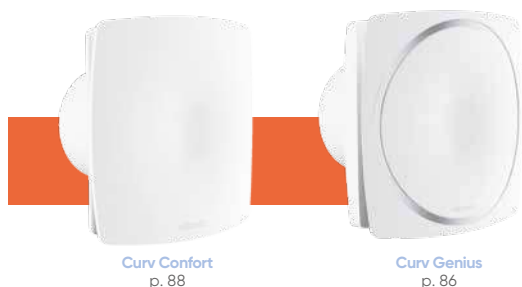

Curv Confort  
p. 88

Curv Genius  
p. 86

Du modèle standard au plus intelligent, suivez notre guide :

Je souhaite **améliorer la qualité de mon air intérieur** au quotidien

		Salle de bains ou WC		Cuisine	
		Longueur de conduits		Longueur de conduits	
Commande du boost		< 1,5 m	1,5 m à 10 m	< 1,5 m	1,5 m à 10 m
	Pas de boost	Curv Confort 100 123235	-	-	-
Commande manuelle	Je souhaite le mettre en route et l'éteindre <b>manuellement</b> (interrupteur)	-	-	Curv Confort 120 I 123238 Curv Genius 120 I 123241	Curv Genius 120 I 123241
Commande semi-automatique	Je souhaite le mettre en route <b>manuellement</b> avec une <b>extinction automatique</b> (minuterie réglable)	Curv Genius 100 T 123240	Curv Genius 100 T 123240	-	-
Commande automatique	Je souhaite <b>ne pas m'en occuper</b> (détecteur de présence)	Curv Confort 100 PIR 123236	-	-	-
	Je souhaite une mise en route dès qu'il <b>détecte de l'humidité</b> (hygrostat)	Curv Confort 100 HY 123237	-	-	-
Commande automatique et intelligent	Je souhaite un désembuage rapide et automatique de ma pièce	Curv Genius 100 IH 123239	Curv Genius 100 IH 123239	Curv Genius 120 IH 123250	Curv Genius 120 IH 123250

#### Installation spécifique en conduits



VCM Easy  
p. 104

#### Installation spécifique avec conduits très longs Ventilation Mécanique Répartie



Airéa 2  
p. 102

#### Installation spécifique double flux pièce par pièce



Mono DF LT  
p. 105

Petits locaux tertiaires : se reporter aux débits conseillés dans le guide du Règlement Sanitaire Départemental Type (RSDT), p. 55.

# Guide de choix

## Extraction ponctuelle



### L'extraction ponctuelle

puissante et efficace, elle permet **un renouvellement rapide** de l'air d'une pièce à un moment précis.



Curv Flash  
p. 94

Suivez notre guide :

Je souhaite **renouveler l'air** de ma pièce rapidement

Mise en route		Salle de bains ou WC	Cuisine ou grand sanitaire	Grande cuisine
Commande manuelle	Je souhaite le mettre en route et l'éteindre <b>manuellement</b> (interrupteur)	Curv Flash 100 I 123242	Curv Flash 120 I 123246	Curv Flash 150 I 123249
Commande semi-automatique	Je souhaite le mettre en route <b>manuellement</b> avec une <b>extinction automatique</b> (minuterie réglable)	Curv Flash 100 T 123243	Curv Flash 120 T 123247	-
Commande automatique	Je souhaite <b>ne pas m'en occuper</b> (détecteur de présence)	Curv Flash 100 PIR 123245	-	-
	Je souhaite une mise en route dès qu'il <b>détecte de l'humidité</b> (hygrostat)	Curv Flash 100 HY 123244	Curv Flash 120 HY 123248	-

#### Installation spécifique pour fenêtre en petit tertiaire



AVM  
p. 109

#### Installation spécifique en conduits



VCO  
p. 108

Petits locaux tertiaires : se reporter aux débits conseillés dans le guide du Règlement Sanitaire Départemental Type (RSDT), p. 55.

# Curv Genius

Extraction continue



## + PRODUITS

- **L'intelligence au service de la sérénité :**
  - débits attendus assurés, même dans des configurations difficiles
  - réglage et contrôle facilités grâce à l'écran
  - « intelligence Humidité » : boost automatique pour un désembuage rapide, témoin lumineux de fonctionnement
- **Design :**
  - un design tendance et empreint de modernité, unique sur le marché
- **Et toujours plus de confort :**
  - silencieux
  - ultra basse consommation



### DESCRIPTION - APPLICATION

- Ventilateur hélicoïde à fonctionnement continu spécial habitat.
- Moteur ultra basse consommation à **débits constants**.
- Capteur de débit/pression intégré.
- Le Curv Genius est un extracteur intelligent qui ajuste la vitesse du ventilateur en fonction des pertes de charges du rejet. Les débits sont garantis même avec des contraintes d'installations importantes. Les versions « iH », intelligence Humidité, bénéficient d'un capteur qui réagit uniquement aux variations rapides d'humidité et empêche ainsi les déclenchements intempestifs. Un voyant bleu sur la façade indique le passage en mode « boost ».

- Disponible en 4 versions :

#### Curv Genius 100 IH

- 2 vitesses pour **salle de bains et pièce à fort taux d'humidité :**
- mode hygiène (20 m<sup>3</sup>/h) : fonctionnement continu.
  - mode boost (50 m<sup>3</sup>/h) : mise en route automatique lorsque le taux d'humidité de la pièce varie.

#### Curv Genius 100 T

- 2 vitesses pour **salle de bains ou WC :**
- mode hygiène (20 m<sup>3</sup>/h) : fonctionnement continu.
  - mode boost (50 m<sup>3</sup>/h) : mise en route manuelle ou couplée avec l'éclairage de la pièce par interrupteur indépendant (non fourni).
- Arrêt temporisé automatique réglable de 1 à 30 mn.

#### Curv Genius 120 I

- 2 vitesses pour **cuisine :**
- mode hygiène (45 m<sup>3</sup>/h) : fonctionnement continu.
  - mode boost (135 m<sup>3</sup>/h) : mise en route manuelle par interrupteur (non fourni).

#### Curv Genius 120 IH

- 2 vitesses pour **cuisine :**
- mode hygiène (45 m<sup>3</sup>/h) : fonctionnement continu.
  - mode boost (135 m<sup>3</sup>/h) : mise en route automatique lorsque le taux d'humidité de la pièce varie.

Pour choisir le modèle qui vous correspond, suivez notre guide p.96.

### INSTALLATION

- Rejet direct ou sur conduit long (maximum 10 m).
- Montage mural ou plafond.
- Paramétrage facile sur écran.
- Réglages : débits hygiène/boost - temporisation.
- Visualisation des débits sur écran.
- Niveau à bulle intégré pour une pose parfaite.
- Hygrométrie : réglages hygro de 40% à 90% sur le modèle IH.

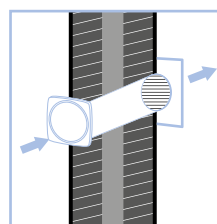

Montage mural

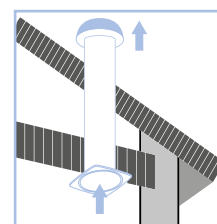

Montage plafond



Niveau à bulle pour une pose parfaite

Témoin lumineux (pour la version iH)

Écran pour le contrôle et le paramétrage des débits

## DIMENSIONS

En mm.

### Curv Genius 100 IH Curv Genius 100 T

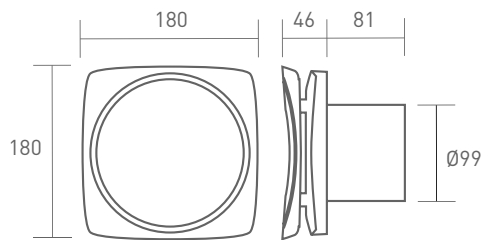

### Curv Genius 120 I Curv Genius 120 IH

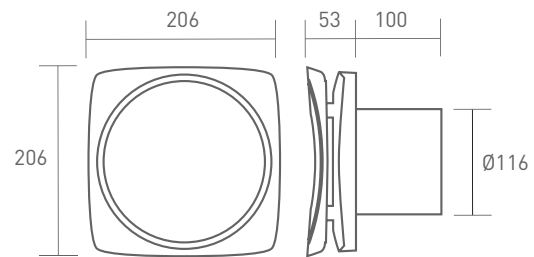

## CARACTÉRISTIQUES

Alimentation Mono 230 V - 50 Hz. Protection : IPX4. Isolation électrique : classe II .

Configuration d'usine :

LIBELLÉ	Débit [PV/GV] <sup>(1)</sup> (m <sup>3</sup> /h)	P. Abs [PV/GV] (W)	Niv. Son [PV/GV] (dB [A]) <sup>(2)</sup>
<b>CURV GENIUS 100 IH</b>	20/50	1/1,5	16/22
<b>CURV GENIUS 100 T</b>	20/50	1/1,5	16/22
<b>CURV GENIUS 120 I</b>	45/135	1,5/10	20/37
<b>CURV GENIUS 120 IH</b>	45/135	1,5/10	20/37

(1) Débits réglables :

- modèles 100 : • Débit hygiène (PV) réglable de 20 à 50 m<sup>3</sup>/h
- Boost (GV) réglable de 50 à 135 m<sup>3</sup>/h maxi
- modèles 120 : • Débit hygiène (PV) réglable de 45 à 90 m<sup>3</sup>/h
- Boost (GV) réglable de 90 à 165 m<sup>3</sup>/h maxi

(2) Niveau de pression acoustique mesuré à 3 m en champ libre.

## COURBES CARACTÉRISTIQUES

### Curv Genius 100

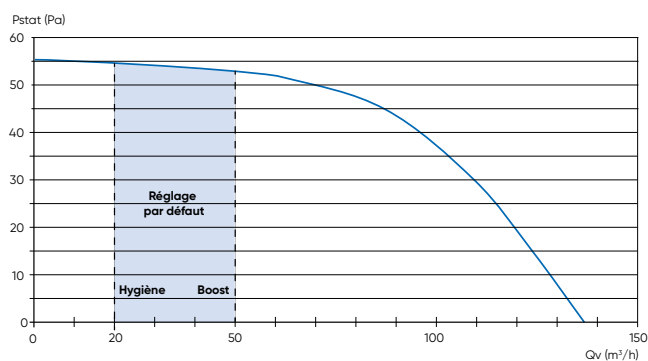



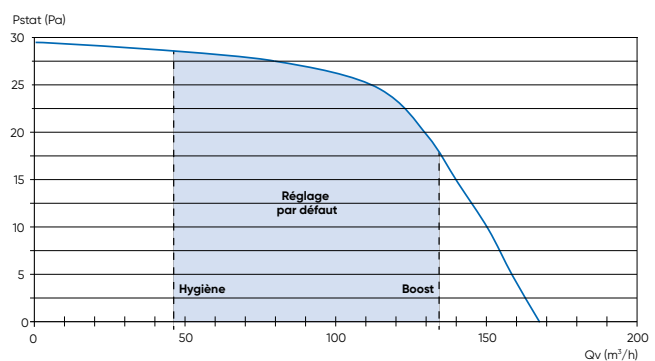

### Curv Genius 120



## TARIFS

CV2213

LIBELLÉ	RÉF.	PRIX € HT	Éco-part. € HT
<b>CURV GENIUS 100 IH</b>	123239 	251	0,83
<b>CURV GENIUS 100 T</b>	123240 	232	0,83
<b>CURV GENIUS 120 I</b>	123241 	237	0,83
<b>CURV GENIUS 120 IH</b>	123250 	264	0,83

## ACCESSOIRES COMPLÉMENTAIRES

- Volet extérieur **VO 100 (123107)** et **VO 120 (123108)** - p. 111
- Kit de traversée de mur **KTM 100 (123045)** - p. 110
- Interrupteur 2 vitesses **INTER 2V (412257)** - p. 111
- Conduits souples aluminium  
**T 100 GS (523792)** - **T 125 GS (523793)** - p. 111

# Curv Confort

Extraction continue



## + PRODUITS

- **Design :**
  - une ligne épurée et discrète, pour une meilleure intégration dans l'habitat
- **Sérénité et confort :**
  - silencieux (à partir de 13 dB(A))
  - ultra basse consommation



### DESCRIPTION - APPLICATION

- Ventilateur hélicoïde à fonctionnement continu spécial habitat.
- Moteur ultra basse consommation monté sur roulement à billes.
- Disponible en 4 versions :

#### Curv Confort 100

1 vitesse en **fonctionnement continu pour salle de bains ou WC.**

#### Curv Confort 100 PIR

2 vitesses pour **WC :**

- mode hygiène (20 m<sup>3</sup>/h) : fonctionnement continu.
- mode boost (maxi 50 m<sup>3</sup>/h) : mise en route automatique par **détecteur de présence** et arrêt temporisé (réglable de 3 à 25 min).

#### Curv Confort 100 HY

2 vitesses pour **salle de bains et pièce à fort taux d'humidité :**

- mode hygiène (20 m<sup>3</sup>/h) : fonctionnement continu.
- mode boost (maxi 50 m<sup>3</sup>/h) : mise en route automatique lorsque le **taux d'humidité** atteint le seuil de réglage (réglable de 50 à 90 % d'humidité relative).

#### Curv Confort 120 I

2 vitesses **pour cuisine :**

- mode hygiène (45 m<sup>3</sup>/h) : fonctionnement continu.
- mode boost (135 m<sup>3</sup>/h) : mise en route manuelle par **interrupteur (non fourni).**

**Pour choisir le modèle qui vous correspond, suivez notre guide p. 96.**

### INSTALLATION

- Rejet direct ou sur conduit court (1,5 m).
- Montage mural ou plafond.

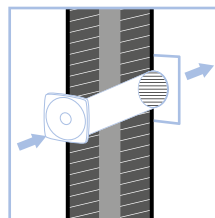

Montage mural

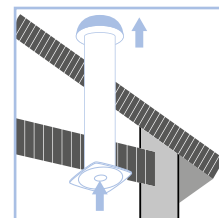

Montage plafond

### DIMENSIONS

En mm.

#### Curv Confort 100 Curv Confort 100 PIR - HY

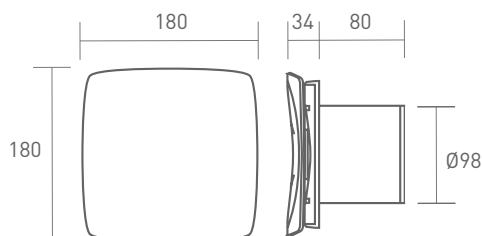

#### Curv Confort 120 I

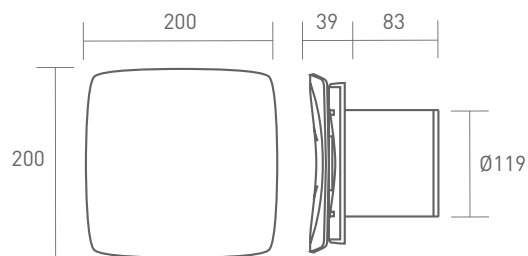



Conforme au règlement d'éco-conception  
1253/2014 et exclu du règlement  
d'étiquetage énergétique 1254/2014  
car puissance max < 30 W.

## CARACTÉRISTIQUES

Alimentation Mono 230 V - 50 Hz.

Protection : IPX4. Isolation électrique : classe II

LIBELLÉ	Débit (PV/GV) (m <sup>3</sup> /h)	P. Abs (PV/GV) (W)	Niv. Son (PV/GV) (dB (A)) <sup>(1)</sup>
<b>CURV CONFORT 100</b>	30	1	18
<b>CURV CONFORT 100 PIR</b>	20/50	1/1,5	16/22
<b>CURV CONFORT 100 HY</b>	20/50	1/1,5	16/22
<b>CURV CONFORT 120 I</b>	45/135	1/3,6	13/34

(1) Niveau de pression acoustique mesuré à 3 m en champ libre.

## COURBES CARACTÉRISTIQUES

### Curv Confort 100

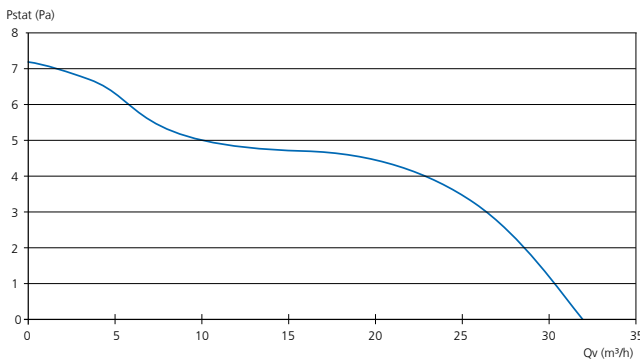

### Curv Confort 100 PIR - HY

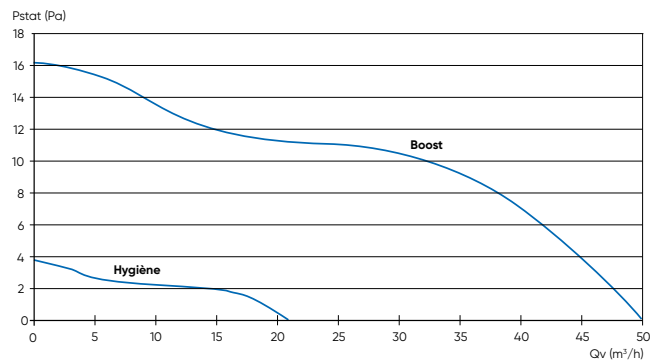

### Curv Confort 120 I

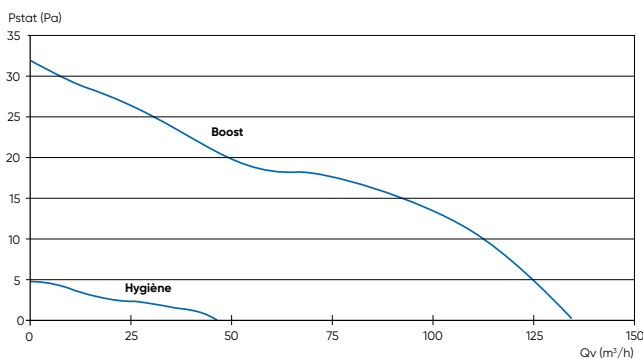

## TARIFS

LIBELLÉ	RÉF.	PRIX € HT	CV2213	
			Éco-part. € HT	
CURV CONFORT 100	123235	159	0,83	
CURV CONFORT 100 PIR	123236	232	0,83	
CURV CONFORT 100 HY	123237	224	0,83	
CURV CONFORT 120 I	123238	171	0,83	

## ACCESSOIRES COMPLÉMENTAIRES

- Volets extérieurs VO 100 (123107) et VO 120 (123108) - p. 111
- Kit de traversée de mur KTM (123045) - p. 110
- Interrupteur 2 vitesses INTER 2V (412257) - p. 111
- Conduits souples aluminium  
T 100 GS (523792) - T 125 GS (523793) - p. 111

# Airea 2

Extraction continue – les spécifiques

Ventilation Mécanique Répartie (VMR)/spécial conduits très longs

## PRINCIPE

Lorsqu'il est destiné à se substituer à une VMC, le système Airera 2 doit être installé selon une configuration donnée qui permet le respect des débits extraits conformément à l'arrêté de mars 1982.

C'est pourquoi, dans chaque logement, doit être installée une combinaison spécifique d'appareils (débit cuisine et sanitaires fixés par la réglementation). La VMR Airera 2 peut être installée en rejet direct ou dans un conduit.

Longueur max. conduit : 20 m (se reporter au domaine d'emploi des appareils ci-dessous).

Idéal pour la rénovation de logements collectifs : réutilisation des conduits de ventilation naturelle.

## Configuration du système Airera 2 d'Atlantic

Quel est le nombre de pièces principales ?	Nombre SDB	Nombre WC	Votre choix dans la gamme Airera 2					
			En cuisine	En SDB			En WC	
				SDB 1	SDB 2	SDB 3	WC 1	WC 2
3	1	0	Airea 2 Cuisine	Airea 2 30				
3	1	1	Airea 2 Cuisine	Airea 2 30			Airea 2 15	
4	1	1	Airea 2 Cuisine	Airea 2 30			Airea 2 30	
4	1	2	Airea 2 Cuisine	Airea 2 30			Airea 2 15	Airea 2 15
4	2	0	Airea 2 Cuisine	Airea 2 30	Airea 2 30			
5	1	1	Airea 2 Cuisine	Airea 2 30			Airea 2 30	
5	1	2	Airea 2 Cuisine	Airea 2 30			Airea 2 15	Airea 2 15
5	2	1	Airea 2 Cuisine	Airea 2 30	Airea 2 30		Airea 2 30	
5	2	2	Airea 2 Cuisine	Airea 2 30	Airea 2 30		Airea 2 15	Airea 2 15
6	1	2	Airea 2 Cuisine	Airea 2 30			Airea 2 15	Airea 2 15
6	2	1	Airea 2 Cuisine	Airea 2 30	Airea 2 30		Airea 2 30	
6	2	2	Airea 2 Cuisine	Airea 2 30	Airea 2 30		Airea 2 15	Airea 2 15
6	3	1	Airea 2 Cuisine	Airea 2 30	Airea 2 30	Airea 2 30	Airea 2 30	
6	3	2	Airea 2 Cuisine	Airea 2 30	Airea 2 30	Airea 2 30	Airea 2 15	Airea 2 15
7	1	2	Airea 2 Cuisine	Airea 2 30			Airea 2 15	Airea 2 15
7	2	1	Airea 2 Cuisine	Airea 2 30	Airea 2 30		Airea 2 30	
7	2	2	Airea 2 Cuisine	Airea 2 30	Airea 2 30		Airea 2 15	Airea 2 15
7	3	1	Airea 2 Cuisine	Airea 2 30	Airea 2 30	Airea 2 30	Airea 2 30	
7	3	2	Airea 2 Cuisine	Airea 2 30	Airea 2 30	Airea 2 30	Airea 2 15	Airea 2 15



# Airea 2

## Extraction continue - les spécifiques Ventilation Mécanique Répartie (VMR)/spécial conduits très longs



Conforme au règlement d'éco-conception 1253/2014  
et exclu du règlement d'étiquetage énergétique 1254/2014  
car puissance max < 30 W.



### + PRODUITS

- Alternative à la VMC en rénovation
- Adapté aux conduits longs  
- idéal en logement collectif
- Confort acoustique et efficacité :  
- débits réglementaires garantis



#### DESCRIPTION - APPLICATION

- Ventilateur centrifuge.
- Les appareils de la gamme Airea 2 constituent une solution efficace pour les maisons ou appartements dans lesquels une installation de VMC classique est difficile : passage de conduits impossible, configuration des pièces spécifiques.
- Il est également idéal pour les configurations imposant une très grande longueur de conduit (jusqu'à 20 m).
- Disponibles en 3 versions :  
(voir guide de choix p. 102)  
**Airea 2 15** : 1 vitesse de 15 m<sup>3</sup>/h pour les sanitaires  
**Airea 2 30** : 1 vitesse de 30 m<sup>3</sup>/h pour les sanitaires  
**Airea 2 cuisine** : 2 vitesses pour cuisine du T3 au T7, raccordement sur interrupteur (non fourni).

#### INSTALLATION

- Rejet direct ou dans conduit (maximum 20 m).  
Pas de rejet dans conduit collectif.

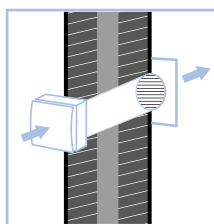

Montage mural,  
rejet direct

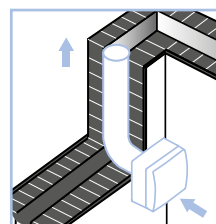

Montage mural,  
rejet dans conduit

#### DIMENSIONS

En mm.

**Airea 2 15**  
**Airea 2 30**

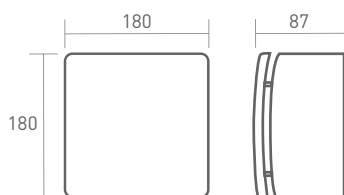

**Airea 2 Cuisine**

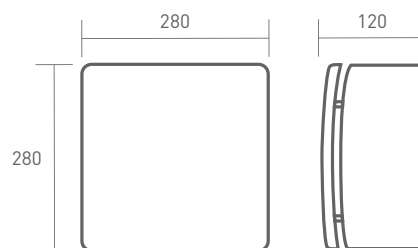

#### CARACTÉRISTIQUES

Alimentation Mono 230 V - 50 Hz.  
Protection IPX2 et IPX4 pour les Airea 2 15 et 30.  
Isolation électrique : classe II

LIBELLÉ	Débit (m <sup>3</sup> /h)	P. Abs - PV (W)	Niv. Son - PV (dB (A))*	Poids (kg)
AIREA2 CUISINE	45 / 135	8	25	2,6
AIREA2 15	15	8	16	1,3
AIREA2 30	30	14	29	1,3

\* Niveau de pression acoustique mesuré à 3 m en champ libre.

#### TARIFS

CV2213

LIBELLÉ	RÉF.	PRIX € HT	Éco-part. € HT
AIREA2 CUISINE	123183	327	0,83
AIREA2 15	123184	197	0,83
AIREA2 30	123185	197	0,83

#### ACCESSOIRES COMPLÉMENTAIRES

- Volet extérieur **VO 100 A (123113)** - p. 111
- Interrupteur 2 vitesses **INTER 2V (412257)** - p.111
- Conduits souples aluminium **T 100 GS (523792)** - p.111

# VCM Easy

Extraction continue - les spécifiques  
Extraction en conduits



Conforme au règlement d'éco-conception  
1253/2014 et exclu du règlement  
d'étiquetage énergétique 1254/2014  
car puissance max < 30 W.



## + PRODUITS

- **Installation et entretien simplifiés :**
  - moteur sur platine démontable sans toucher aux conduits
- **Modularité :**
  - débits boostés ajustables
- **Discrétion**



### DESCRIPTION - APPLICATION

- Ventilateur centrifuge sur le même axe (aspiration et refoulement) et pouvant être installé dans toutes les positions grâce à sa platine de fixation.
- Utilisable en extraction ou en soufflage.
- Moteur 3 vitesses (1 vitesse au choix).
- Grandes vitesses ajustables (grâce au VEM 1.5, voir p. 111).

### INSTALLATION

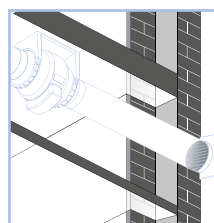

Montage horizontal

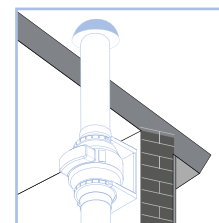

Montage vertical

### DIMENSIONS

En mm.

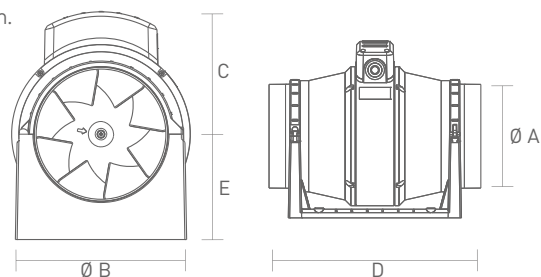

LIBELLÉ	Ø A	Ø B	C	D	E
	mm				
VCM EASY 100 3V	98	178	124	298	96
VCM EASY 125 3V	122	178	124	259	96
VCM EASY 150 3V	147	200	138	307	118

### TARIFS

LIBELLÉ	RÉF.	PRIX € HT	CV2213	
			Éco-part. € HT	
VCM EASY 100 3V	123186	182	0,83	
VCM EASY 125 3V	123187	243	0,83	
VCM EASY 150 3V	123188	310	0,83	

### ACCESSOIRES COMPLÉMENTAIRES

- Variateur de vitesse VEM 1.5 (311006) - p. 111

### CARACTÉRISTIQUES

Alimentation Mono 230 V - 50 Hz.  
Protection : IP44. Isolation électrique : classe II .  
Technopolymer auto-extinguible (Euroclasse Bs2).

LIBELLÉ	Débit (m³/h)	P. Abs (W)	Niv. Son (dB (A))*	Poids (kg)
VCM EASY 100 3V	220 / 250 / 315	19 / 21 / 24	20 / 23	1,8
VCM EASY 125 3V	200 / 230 / 340	21 / 24 / 28	20 / 24	1,8
VCM EASY 150 3V	380 / 435 / 557	39 / 41 / 45	31 / 35	2,6

\* Niveau de pression acoustique mesuré à 3 m en champ libre.

### COURBES AÉRAULIQUES

#### VCM Easy 100 3V, 125 3V et 150 3V

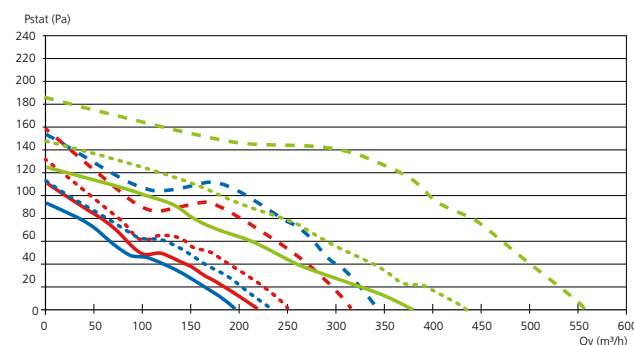

— 100 V1    — 125 V1    — 150 V1  
- - - 100 V2    - - - 125 V2    - - - 150 V2  
- - - 100 V3    - - - 125 V3    - - - 150 V3

# Mono DF LT

## Extraction continue - les spécifiques Double flux individuel



Conforme au règlement d'éco-conception  
1253/2014 et exclu du règlement  
d'étiquetage énergétique 1254/2014  
car puissance max < 30 W.



## + PRODUITS

- **Économies d'énergie :**
  - jusqu'à 75% de récupération d'énergie
  - très basse consommation : 3,2 W
- **Installation simplifiée en rénovation :**
  - pas de réseau
  - ultra compact
  - épaisseur de mur jusqu'à 46 cm
- **Silencieux :**
  - 20 dB(A)



### DESCRIPTION - APPLICATION

- Ventilateur double flux individuel pièce par pièce avec échangeur tubulaire pour montage en traversée de mur.
- Échangeur tubulaire traité anti-UV amovible pour un entretien facilité.

#### Mono DF LT

2 vitesses :

- mode hygiène.
- mode boost : mise en route couplée à un interrupteur (non fourni) (réglable de 5 à 50 min).

**Exclusif :** décalage de 3 min de la mise en route pour éviter le déclenchement lors d'une présence courte dans la pièce.

### PRINCIPE DE L'ÉCHANGEUR TUBULAIRE

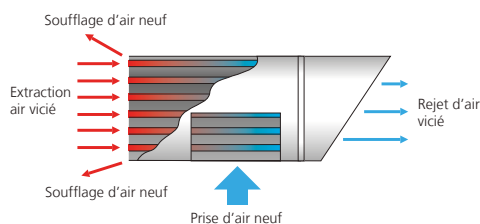

### CARACTÉRISTIQUES

Alimentation Mono 230 V - 50 Hz.

Protection : IPX4. Isolation électrique : classe II

LIBELLÉ	Débit (m³/h)	P. Abs (W)	Niv. Son (dB (A))*	Poids (kg)
MONO DF LT	22 / 55	3,2 / 26,6	20 / 36	3

\* Niveau de pression acoustique mesuré à 3 m en champ libre.

### INSTALLATION

- Épaisseur maximum : 46 cm.
- Diamètre de perçage de mur : 110 mm (permet une inclinaison de l'échangeur pour l'évacuation des condensats).

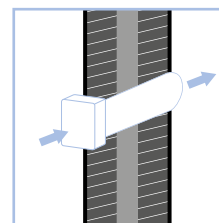

Montage mural

### DIMENSIONS

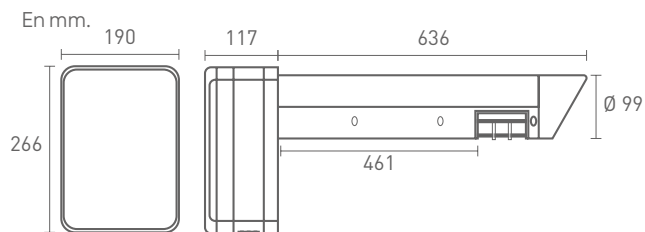

### TARIF

CV2213

LIBELLÉ	RÉF.	PRIX € HT	Éco-part. € HT
MONO DF LT	123039	618	0,83

### ACCESSOIRES COMPLÉMENTAIRES

- Interrupteur 2 vitesses INTER 2V (412257) - p. 111

# Curv Flash

Extraction ponctuelle



## + PRODUITS

- **Performances :**
  - renouvellement rapide et efficace de l'air
- **Design**
- **Une gamme complète, pour tous les usages :**
  - 3 tailles, 4 modes de mise en route



### DESCRIPTION - APPLICATION

- Ventilateur hélicoïde à fonctionnement ponctuel pour l'habitat et petits locaux tertiaires.
- Moteur faible consommation monté sur roulement à billes.
- Clapet anti-retour.
- Disponible en 8 versions (pour sélectionner la version qui vous convient, voir notre guide de choix, p. 96-97) :

#### Curv Flash 100 I

pour **salle de bains ou WC :**

- mise en route par **interrupteur** indépendant (non fourni) ou couplée à l'éclairage de la pièce.

#### Curv Flash 100 PIR

pour **salle de bains ou WC :**

- mise en route automatique par **détecteur de présence** et arrêt temporisé (réglable de 1 à 30 mn).

#### Curv Flash 100/120 T

pour **salle de bains, WC ou cuisine (120) :**

- mise en route manuelle ou couplée avec l'éclairage de la pièce par **interrupteur** indépendant (non fourni).
- Arrêt temporisé automatique réglable (de 1 à 30 mn).

#### Curv Flash 100/120 HY

pour les **salle de bains et pièce à fort taux d'humidité :**

- mise en route automatique lorsque le **taux d'humidité** atteint le seuil de réglage (réglable de 50 à 90 % d'humidité relative).

#### Curv Flash 120 I

pour **grande salle de bains ou cuisine :**

- mise en route par **interrupteur** indépendant (non fourni).

#### Curv Flash 150 I

pour **grande cuisine :**

- mise en route par **interrupteur** indépendant (non fourni).

**Pour choisir le modèle qui vous correspond, suivez notre guide p. 97.**

### DIMENSIONS

En mm.

#### Curv Flash 120

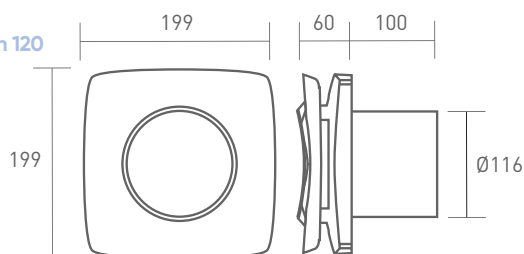

### INSTALLATION

- Rejet direct ou sur conduit moyen (1,5 m).
- Montage mural ou plafond.

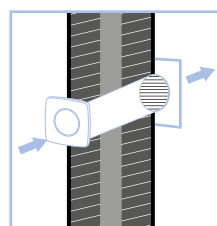

Montage mural

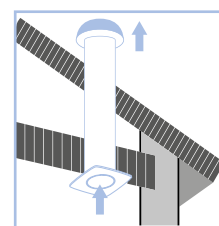

Montage plafond

### DIMENSIONS

En mm.

#### Curv Flash 100

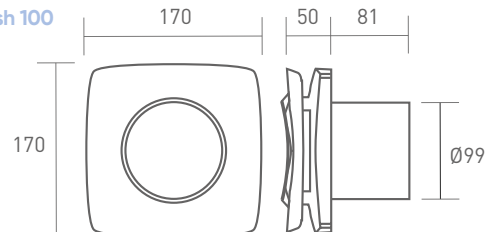



Conforme au règlement d'éco-conception  
1253/2014 et exclu du règlement  
d'étiquetage énergétique 1254/2014  
car puissance max < 30 W.

## CARACTÉRISTIQUES

Alimentation Mono 230 V - 50 Hz.

Protection : IPX4. Isolation électrique : classe II

LIBELLÉ	Débit maxi (m³/h)	P. Abs (W)	Niv. Son (dB (A))*
<b>CURV FLASH 100 I</b>	90	7,5	28
<b>CURV FLASH 100 T</b>	90	7,5	28
<b>CURV FLASH 100 HY</b>	90	7,5	28
<b>CURV FLASH 100 PIR</b>	90	7,5	28

\* Niveau de pression acoustique mesuré à 3 m en champ libre.

LIBELLÉ	Débit maxi (m³/h)	P. Abs (W)	Niv. Son (dB (A))*
<b>CURV FLASH 120 I</b>	170	15	37
<b>CURV FLASH 120 T</b>	170	15	37
<b>CURV FLASH 120 HY</b>	170	15	37
<b>CURV FLASH 150 I</b>	310	20	39

## COURBES CARACTÉRISTIQUES

### Curv Flash 100

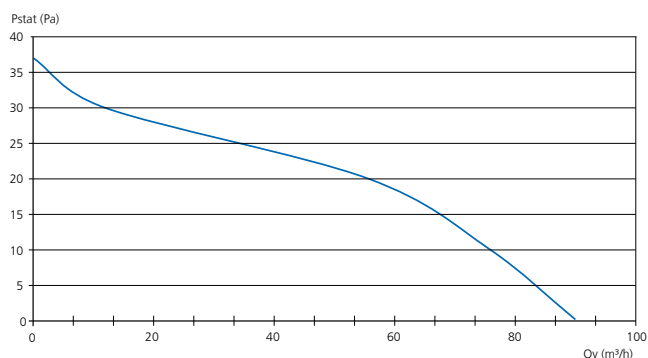

### Curv Flash 120

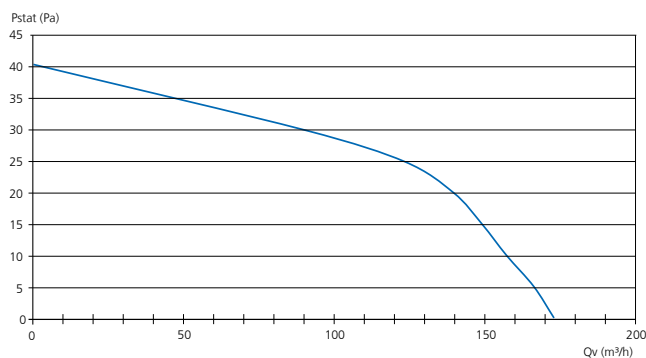

### Curv Flash 150

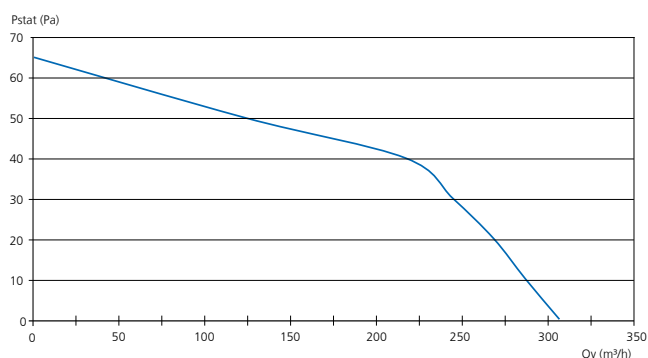

## TARIFS

CV2213				
LIBELLÉ	RÉF.		PRIX € HT	Éco-part. € HT
<b>CURV FLASH 100 I</b>	123242		106	0,83
<b>CURV FLASH 100 T</b>	123243		159	0,83
<b>CURV FLASH 100 HY</b>	123244		183	0,83
<b>CURV FLASH 100 PIR</b>	123245		178	0,83
<b>CURV FLASH 120 I</b>	123246		119	0,83
<b>CURV FLASH 120 T</b>	123247		165	0,83
<b>CURV FLASH 120 HY</b>	123248		211	0,83
<b>CURV FLASH 150 I</b>	123249		147	0,83

## ACCESSOIRES COMPLÉMENTAIRES

- Volet extérieur **SM 125 (123075)** - p. 111
- Volet extérieur **VO 150 (123409)** - p. 111
- Kit de traversée de mur **KTM (123045)** - p.110
- Interrupteur 2 vitesses **INTER 2V (412257)** - p.111
- Conduits souples aluminium  
**T 100 GS (523792) - T 125 GS (523793) - T 160 GS (523794)** - p. 111



## + PRODUITS

- Silence à la bouche
- Intégration complète



### DESCRIPTION - APPLICATION

- Utilisable en extraction ou en soufflage pour salle de bains, WC et petit local tertiaire.
- Mise en route et arrêt par interrupteur (non fourni).

### INSTALLATION

- Intercalé dans un mur ou dans un conduit (longueur maximum : 1,5 m).

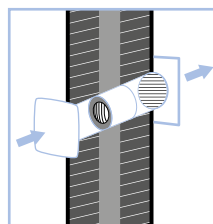

### DIMENSIONS

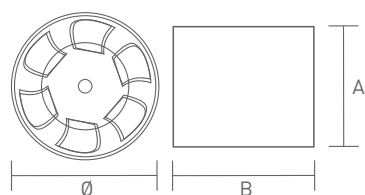

LIBELLÉ	A	B	Ø
	mm		
VCO 100	92	97	97
VCO 120	97	119	119

### CARACTÉRISTIQUES

Alimentation Mono 230 V – 50 Hz. Protection : IPX2.

LIBELLÉ	Débit (m³/h)	P. Abs (W)	Niv. Son (dB (A))*	Poids (kg)
VCO 100	100	11	38	0,4
VCO 120	150	18	44	0,6

\* Niveau de pression acoustique mesuré à 3 m en champ libre.

### TARIFS

LIBELLÉ	RÉF.		CV2213	
			PRIX € HT	Éco-part. € HT
VCO 100	123097		70,1	0,17
VCO 120	123093		107	0,83

### ACCESSOIRES COMPLÉMENTAIRES

- Volet extérieur **SM 125 (123075)** – p. 111
- Interrupteur 2 vitesses **INTER 2V (412257)** – p.111
- Conduits souples aluminium  
**T 100 GS (523792) – T 125 GS (523793)** – p. 111

# AVM

Extraction ponctuelle – les spécifiques  
Extraction sur fenêtre – Spécial petit tertiaire



Conforme au règlement d'éco-conception  
1253/2014 et exclu du règlement  
d'étiquetage énergétique 1254/2014  
car puissance max < 30 W.



## + PRODUITS

- **Confort et efficacité :**
  - extraction renforcée pour locaux très pollués (jusqu'à 200 m<sup>3</sup>/h) : bar/restaurant
  - volets automatiques électriques
- **Adaptabilité :**
  - variation de vitesse



### DESCRIPTION - APPLICATION

- Grande capacité d'extraction : adapté au petit tertiaire.
- Ventilateur hélicoïde.
- Montage sur vitre ou sur mur.
- Volet intérieur à commande électrique, grille extérieure.

### INSTALLATION

- Sur vitre, épaisseur minimum : 3 mm, maximum : 25 mm.  
Ø de perçage vitre : 188 mm.

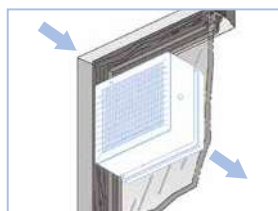

### DIMENSIONS

En mm.

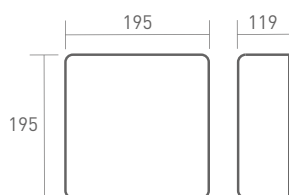

### CARACTÉRISTIQUES

Alimentation Mono 230 V – 50 Hz.  
Protection : IPX4. Isolation électrique : classe II

LIBELLÉ	Débit (m <sup>3</sup> /h)	P. Abs (W)	Niv. Son (dB (A))*	Poids (kg)
AVM 150 A	200	30	38	0,4

\* Niveau de pression acoustique mesuré à 3 m en champ libre.

### TARIFS

CV2213

LIBELLÉ	RÉF.	PRIX € HT	Éco-part. € HT
AVM 150 A	123171	202	0,83

### ACCESSOIRE COMPLÉMENTAIRE

- Variateur de vitesse VEM 1.5 (311006) – p.111

# KTM

## Accessoire Kit de traversée de mur



## + PRODUITS

- **Simplicité d'installation :**
  - dimensions ajustables
  - montage par l'intérieur du logement
- **Finition soignée**
- **Volet anti-retour intégré**

### DESCRIPTION - APPLICATION

- Le kit de traversée de mur KTM 100 est conçu pour simplifier et améliorer la finition, lors de la pose de l'extracteur en traversée de mur  $\varnothing 100$ .
- Il intègre la grille extérieure et une protection contre les infiltrations d'eau et il est compatible avec l'ensemble des extracteurs de diamètre 100 mm.

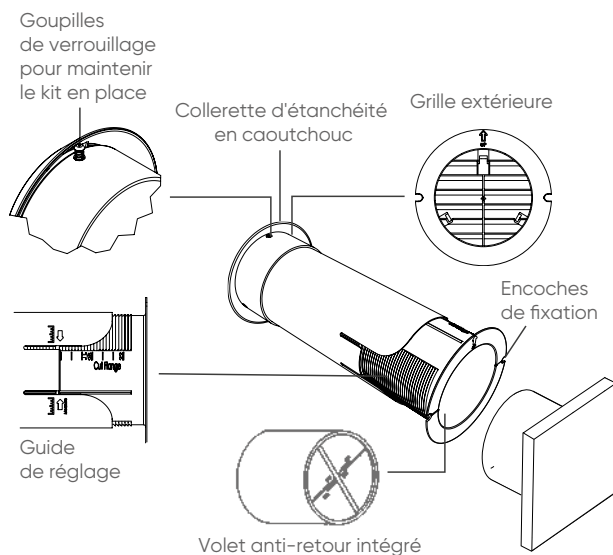

### DIMENSIONS

- Longueur : 225 à 390 mm.
- Diamètre : 112 mm.

### INSTALLATION

- Montage en traversée de mur : épaisseur maximum 390 mm.
- Le kit est installé par l'intérieur du logement, après un carottage  $\varnothing 117$  mm, et évite ainsi la pose d'un échafaudage en façade.
- Une fois le tube positionné, il suffit de pousser la grille par l'intérieur du conduit, qui se déploie avec sa collettere d'étanchéité.

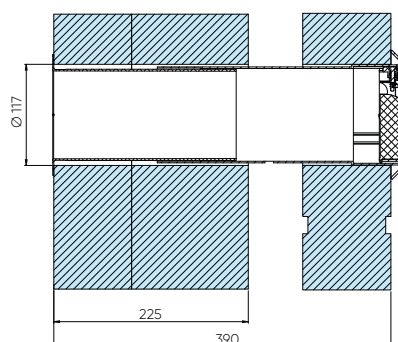

### TARIFS

LIBELLÉ	RÉF.	CV2213	PRIX € HT
KTM 100	123045		66,8



# Autres accessoires

## Protection anti-vent

### Volets extérieurs VO

Volets à lamelles fixes compatibles extracteurs Ø 100/120/150.



CV2213

LIBELLÉ	RÉF.		PRIX € HT
VO 100	123107	<b>S</b>	16,2
VO 120	123108	<b>S</b>	20,2
VO 150	123109	<b>S</b>	22,8

### Volet extérieur VO 100 A

Extracteurs Ø 100.  
Volet à lamelles mobiles.



CV2213

LIBELLÉ	RÉF.		PRIX € HT
VO 100 A	123113	<b>S</b>	16,2

### Volet extérieur SM 125

Volet à lamelles mobiles.  
Permet de raccorder des conduits Ø 100/120/125.



CV2213

LIBELLÉ	RÉF.		PRIX € HT
SM 125	123075	<b>S</b>	16,2

## Variateur de vitesse

### Variateur électronique de tension

Alimentation Mono 230 V.  
Vitesse variable de 0 à 100%.  
Potentiomètre en façade avec arrêt. IP54.  
Compatibles avec VMC Easy et AVM 150 A.



CV2202

LIBELLÉ	RÉF.		PRIX € HT
VEM 1.5	311006	<b>S</b>	91,5

+ Éco-participation en € HT : 0,01

## Conduits souples aluminium

Voir p. 459



CV2205

LIBELLÉ	Longueur (m)	RÉF.		PRIX € HT la longueur
T 80 GS LG 10M	10	543402	<b>S</b>	40,3
T 100 GS 10M	10	523792	<b>S</b>	42,7
T 125 GS 10M	10	523793	<b>S</b>	53,4
T 160 GS 10M	10	523794	<b>S</b>	67

## Grilles

- Installation intérieure ou extérieure.
- Aluminium épaisseur 12/10°.
- Percée de trous de fixation.
- Épaisseur de la grille : 9 mm.



CV2213

LIBELLÉ	Dim. découpe (mm)	Dim. ext. grille (mm)	RÉF.		PRIX € HT
GA AL 150X150	100 x 100	150 x 150	528741	<b>4s</b>	7,7
GA AL 165X165	125 x 125	165 x 165	528746	<b>4s</b>	8,6

## Interrupteur

### Interrupteur 2 vitesses



CV2214

LIBELLÉ	RÉF.		PRIX € HT
INTER 2V	412257	<b>S</b>	9

# VMC PAVILLONNAIRE

## PRINCIPES

Ventiler, à quoi ça sert ? P. 114

## GUIDE DE CHOIX

VMC simple flux P. 119 et 121  
VMC double flux P. 119 et 132  
Réseaux de VMC P. 150

## APPLICATION MOBILE

Atlantic Cozytouch P. 116

atlantic **PRO**  
Services

P. 24 et 117



## SIMPLE FLUX

### Autocosy Autoréglables

P. 122



### Autocosy iH Autoréglables intelligents

P. 124



### Hygrococy Hygroréglables

P. 126



## DOUBLE FLUX

### Primocosy HR BP

P. 134



### Duocosy HR

P. 136



### Optimocosy HR

P. 140



### Puits canadien

P. 142



## SERVICE VENTILATION



**Le Pack Double Zen**  
un accompagnement 360°  
pour les installateurs

Installer une ventilation double flux n'a jamais été aussi facile : avec le pack Double Zen, nous sommes à vos côtés de A à Z.

P. 130



## BOUCHES

### Hygroréglables

P. 144



### Fixes

P. 146



### Réglables

P. 147



## ENTRÉES D'AIR

### Hygroréglables

P. 148

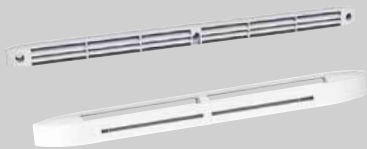

### Autoréglables

P. 148



## RÉSEAUX

### Semi-rigides

P. 153

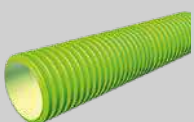

### Rigides

P. 160



### Souples

P. 164



## ACCESSOIRES

### Réseaux/Autres

P. 166

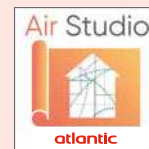
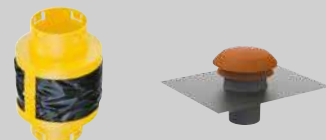

## Logiciel Air Studio

Aide au dimensionnement  
des installations en VMC  
pavillonnaire

P. 118

N  
NOUVEAU

# Principes

Ventiler, à quoi ça sert ?

## Confort et qualité d'air :

- renouvellement d'air permanent,
- humidité et mauvaises odeurs éliminées,
- hygiène et sensation de bien-être chez soi.

### PRINCIPE

La mise en place d'un système de Ventilation Mécanique Contrôlée (VMC) a pour objectif de renouveler l'air dans la maison tout en maîtrisant les flux pour assurer une bonne qualité d'air et réaliser des économies d'énergie.

Elle permet un renouvellement permanent et maîtrisé de l'air, conformément aux réglementations de 1982 et 1983.

### Simple flux autoréglable

#### Qualité d'air et faible investissement en rénovation

- L'air vicié est extrait des pièces humides (cuisine, salle de bains, WC et cellier) par des bouches reliées au groupe avec des conduits souples, semi-rigides ou rigides. L'air vicié est ensuite rejeté vers l'extérieur.
- L'air neuf pénètre par des entrées d'air autoréglables standard ou acoustiques placées au-dessus des fenêtres des chambres et du séjour. C'est le principe du balayage de l'air dans le logement.

### Simple flux hygroréglable

#### Économies d'énergie et modulation des débits

- L'air vicié est extrait des pièces humides (cuisine, salle de bains, WC et cellier) par des bouches hygroréglables qui s'ouvrent en fonction de l'humidité ambiante, ou par des bouches temporisées. Les bouches sont reliées au groupe par des conduits isolés. L'air vicié est ensuite rejeté à l'extérieur.
- L'air neuf pénètre dans le logement par des entrées d'air (autoréglables pour la VMC Hygro A ou hygroréglables pour la VMC Hygro B) placées au-dessus des fenêtres des chambres et du séjour.

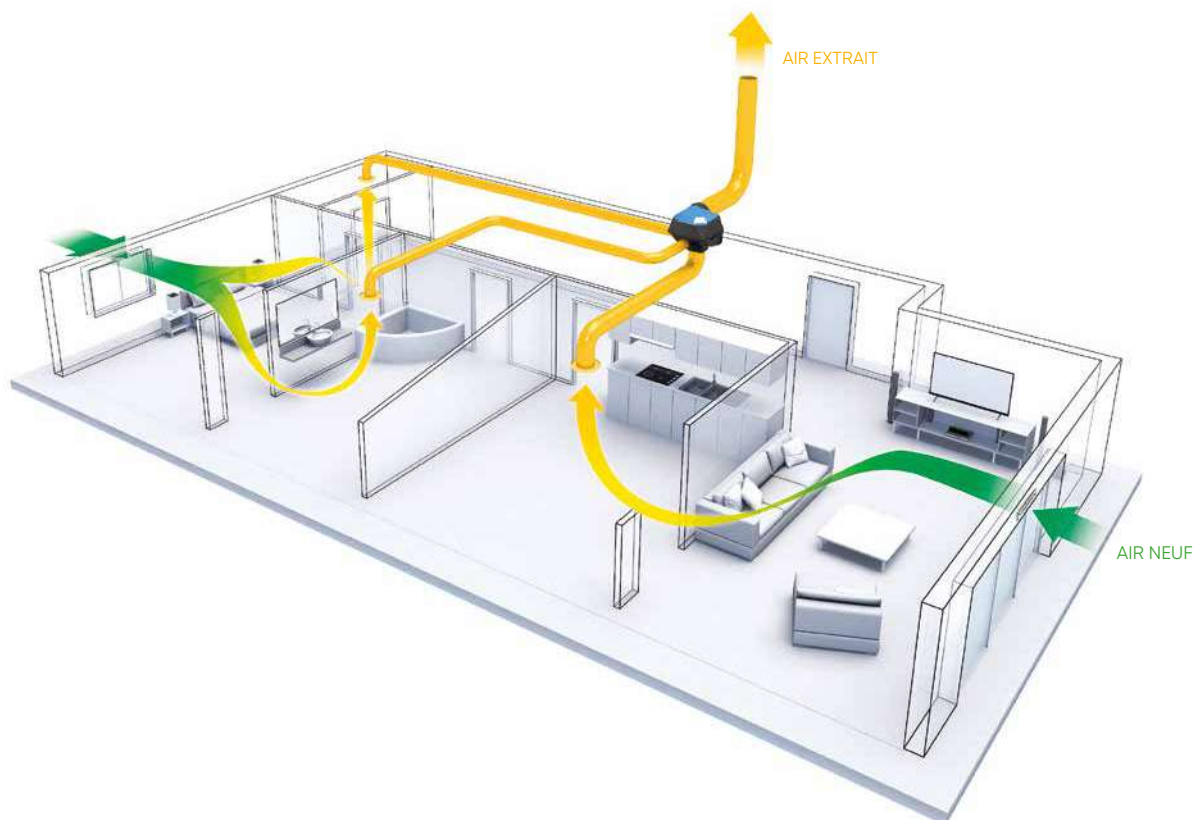

## Préservation du bâti :

- pas de développement de moisissures, ni de dégradation du bâti.

### Double flux

#### Qualité d'air, confort et économies d'énergie

- Système qui assure l'extraction de l'air vicié dans les pièces humides (cuisine, salle de bains, WC et cellier) et qui, simultanément, prend l'air neuf à l'extérieur et l'insuffle dans les chambres et le séjour. Celui-ci est préchauffé naturellement par un échangeur récupérant les calories de l'air extrait. L'air neuf et l'air extrait sont filtrés.
- Avec une centrale double flux haut rendement de nos gammes Cosy, en hiver l'air neuf froid peut pénétrer à  $-5^{\circ}\text{C}$  dans la centrale double flux. Il passe alors par l'échangeur et récupère jusqu'à 91 % des calories de l'air extrait. Si le logement est chauffé à  $20^{\circ}\text{C}$  et que l'installation est optimale, l'air neuf pénètre à  $18^{\circ}\text{C}$  dans le logement. L'air vicié est ensuite rejeté hors du logement.

### Double flux + puits canadien

#### L'option Confort+

- L'extraction et l'insufflation se font par un système de VMC double flux. L'air neuf entrant dans la centrale double flux a auparavant circulé dans un puits canadien composé d'un conduit enterré. Il entre plus chaud l'hiver et augmente l'efficacité du système. En été, il apporte un rafraîchissement naturel et gratuit, de jour comme de nuit.
- Avec une centrale double flux haut rendement, en mi-saison ou en été, l'air neuf peut être directement insufflé dans le logement sans passer par l'échangeur mais tout en étant filtré. Si l'air neuf circule dans un puits canadien, il est naturellement rafraîchi avant de pénétrer dans le logement.

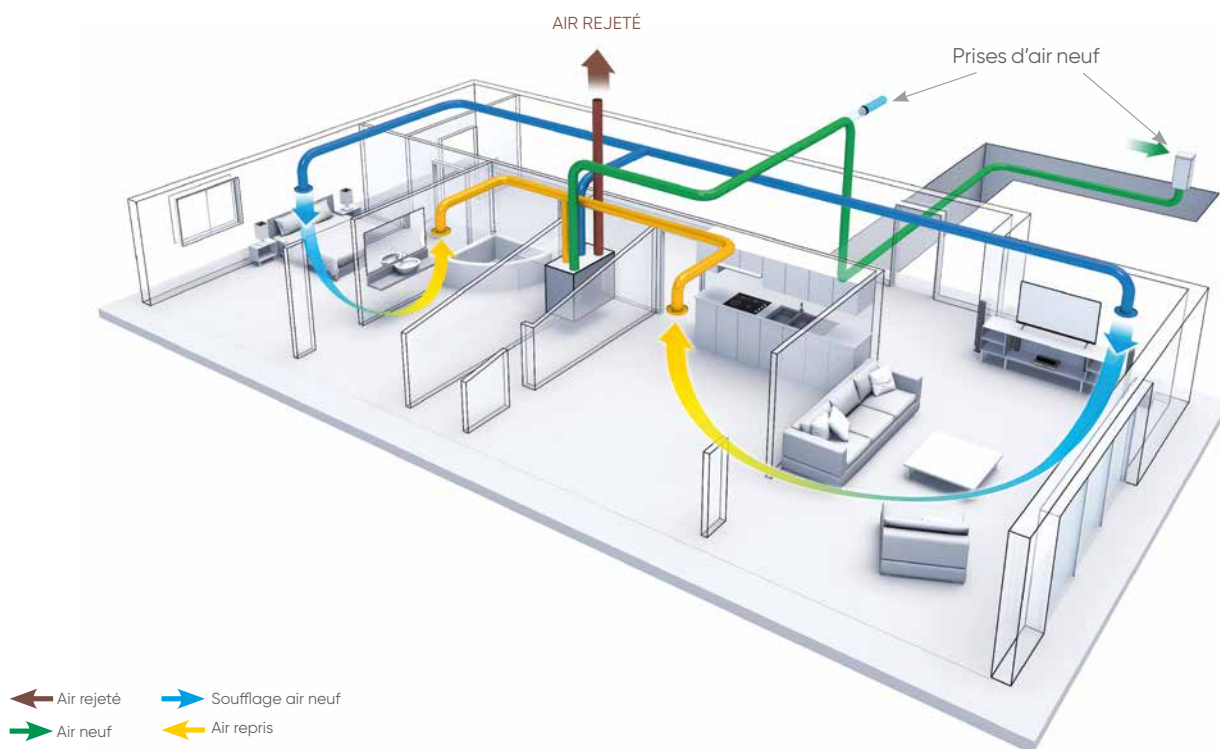

# Application Atlantic Cozytouch :

Votre confort thermique à portée de main



## + PRODUITS

- **Intelligence :**
  - choisissez votre niveau de confort et d'économies d'énergie, vos équipements s'adaptent !
- **Confort accessible où que vous soyez :**
  - un confort toujours plus optimal : profitez en un seul clic et à distance de toutes les fonctions de votre appareil !
- **Simplicité d'installation et d'utilisation :**
  - produit compatible Plug & Play, rien à installer
  - application simple et intuitive pour l'utilisateur
- **Évolutif :**
  - mise à jour permanente et en temps réel de l'application
  - ajout simple et rapide sur l'application de nouveaux produits Atlantic compatibles

\* Smartphone non fourni. Il suffit de connecter votre bridge Cozytouch (fourni avec l'Optimocosy HR PLUS) à la box internet et de télécharger Cozytouch.

## DESCRIPTION

**Atlantic Cozytouch** est la première application qui permet d'accéder à distance à toutes les fonctionnalités de la centrale double flux Optimocosy HR Plus d'Atlantic. Voir p. 140.

Vous pouvez créer des scénarios de rythme de vie, mesurer et rectifier en temps réel :

- la qualité de l'air du logement,
- les températures d'extraction et d'insufflation,
- la vitesse de ventilation.

### 1 Prenez la main sur votre VMC

#### • Choisissez votre mode :

- **mode auto** : la centrale double flux optimise le fonctionnement de la ventilation pour bénéficier d'une qualité d'air irréprochable,
- **mode manuel/programmé** : définissez le fonctionnement de votre ventilation (à la carte).

### 2 Visualisez la qualité d'air

- Quel que soit le mode, **surveillez la qualité d'air intérieur** de votre logement et adaptez la ventilation en conséquence. Recevez des alertes en cas de dysfonctionnement.

#### Visualisez l'évolution de la qualité d'air du logement



- AIR** La qualité de l'air du logement est optimale
- AIR** La qualité d'air s'est dégradée
- AIR** La qualité d'air s'est fortement dégradée (filtres à changer, suroccupation...)



## SÉLECTION ET DIMENSIONNEMENT

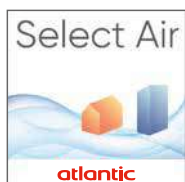

## Logiciel de sélection Select Air

- Sélection de systèmes de ventilation simple et double flux.
- Affichage des caractéristiques de l'étude et des produits.
- Chiffrage estimatif de vos projets.
- Édition d'un rapport détaillé et configurable.
- Mise à disposition de documents techniques.

[www.atlantic-pros.fr](http://www.atlantic-pros.fr), rubrique LOGICIELS



## Logiciel d'études pour VMC pavillonnaire et Cethi sur air extrait



- Études et tracé des réseaux sur plan.
- Sélection de caissons simple flux, Cethi sur air extrait et double flux en maison individuelle.
- Chiffrage détaillé de vos projets.

[www.atlantic-pros.fr](http://www.atlantic-pros.fr), rubrique LOGICIELS

## INTERVENTION SUR SITE

## Pré-visite de chantier et mise en service ventilation double flux

• Dans le cadre du Pack Double Zen ou à la carte, voici les prestations réalisées par nos techniciens spécialisés, pensez à commander les références suivantes :

PRODUITS	RÉF.	PRIX € HT
PRÉ-VISITE SUR CHANTIER VMC DOUBLE FLUX PAVILLONNAIRE	881105	233
MISE EN SERVICE VMC DOUBLE FLUX PAVILLONNAIRE	880863	275

Tél. Service d'Assistances Technique aux Clients : 04 72 10 27 50 (prix d'un appel local) - [sav.intervention-climventil@groupe-atlantic.com](mailto:sav.intervention-climventil@groupe-atlantic.com)

## FORMATIONS PRATIQUES



- 10 centres de formation équipés de produits récents et en état de fonctionnement afin de vous offrir un environnement propice aux manipulations et aux exercices en situation réelle.
- Un parcours de formation en ventilation adapté à vos besoins.

P. 36

[www.atlantic-pros.fr](http://www.atlantic-pros.fr), rubrique FORMATION ou au : 04 72 10 27 69 (prix d'un appel local).

## CONSULTER NOTRE BIMOTHÈQUE



- Les fichiers sont proposés sous un format zippé comportant le .rfa et les .ifc pour être compatibles avec tous les logiciels BIM du marché. Voir p. 27.

[www.bimothèque.com](http://www.bimothèque.com)

# Air Studio

## Dimensionnement des installations en VMC pavillonnaire



### Logiciel d'études pour VMC pavillonnaire simple et double flux et Cethi sur air extrait

#### Fiabilisation des installations

Le logiciel de tracé **Air Studio** permet de vous guider lors de la conception et de fiabiliser vos dimensionnements d'installations de ventilation :

- chiffrage exhaustif et précis du matériel nécessaire.
- dimensionnement aéraulique garantissant un bon fonctionnement théorique de l'installation.
- guidage relatif aux réglementations en vigueur.

#### Rapidité

L'utilisation du logiciel **Air Studio** permet un gain de temps pour l'étude d'un chantier : divise par deux le temps de chiffrage par rapport à un chiffrage manuel.

#### Accessibilité

Le logiciel **Air Studio** est à la fois facile d'accès et d'utilisation. Accessible gratuitement en ligne sur : **www.atlantic-pros.fr, rubrique LOGICIELS.**

Il présente une logique de fonctionnement simplifiée : intégration et mise à échelle de plans tous formats, définition automatique des sections de conduits, tutoriel d'utilisation intégré.

#### Facilité

Facile à prendre en main, grâce à son ergonomie. Le logiciel propose également une aide au tracé (guide).

### DESCRIPTION - APPLICATION

#### Principales fonctions

- tracé du réseau pour ventilation simple flux ou double flux avec tous types de conduits,
- calculs des débits, pertes de charge, vitesses d'air,
- mode « aéraulique » pour faire apparaître les flux d'air et colorisation des conduits selon leur fonction pour validation du tracé.



Exemple de conception d'une installation de ventilation double flux

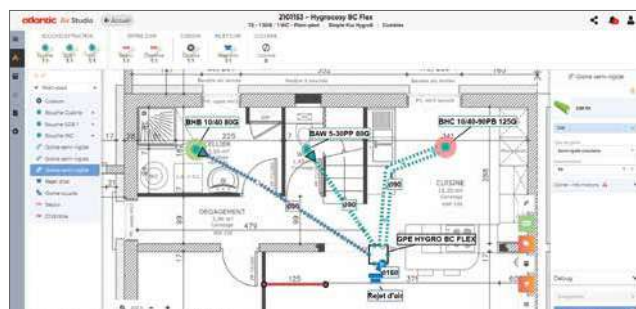

Exemple de conception d'une installation de ventilation simple flux hygrorégulable

#### Logique de fonctionnement simplifiée

- intégration et mise à l'échelle de plans tous formats,
- aide au positionnement des composants aérauliques,
- définition automatique des sections de conduits,
- alerte sur les configurations non réglementaires ou hors plage de fonctionnement des caissons,
- tutos intégrés de prise en main du logiciel.

#### Rapport d'études détaillé

- résumé des données techniques des équipements,
- devis exhaustif et détails techniques du réseau,
- schémas d'implantation des réseaux détaillés et légendes.























































Atlantic vous accompagne pour vous former à l'utilisation du nouveau logiciel Air Studio - voir p. 36.



# Guide de choix

## VMC simple flux et double flux

		Habitat préservé	Qualité d'air	Maîtrise des dépenses énergétiques	Confort thermique	Intelligence/Connectivité	
SIMPLE FLUX	<b>AUTOCOSY</b>	 Groupe Autocosity 412287 Kit Autocosity 412288					
	<b>AUTOCOSY iH</b>	  Kit Autocosity iH 412289    Kit Autocosity iH Flex 412290					
	<b>HYGROCOSY/ HYGROCOSY BC/ HYGROCOSY BC+</b>	  Groupe Hygrocosy 412291    Kit Hygrocosy Flex 412295 Kit Hygrocosy 412292					
	  Groupe Hygrocosy BC 412293    Groupe Hygrocosy BC Flex 412279 Kit Hygrocosy BC 412294    Groupe Hygrocosy BC Flex + 412280 Kit Hygrocosy BC Flex + 412278						
DOUBLE FLUX	<b>PRIMOCOSY HR BP</b>	  Centrale Primocosy HR BP 412236    Centrale Primocosy HR BP SRI 412237					
	<b>DUOCOSY HR</b>	 Centrale Duocosy HR 412191					
	<b>DUOCOSY HR HY</b>	 Centrale Duocosy HR HY 412260					
	<b>OPTIMOCOSY HR ACCESS</b>	 Centrale Optimocosy HR Access 412258					
	<b>OPTIMOCOSY HR PLUS</b>	 Centrale Optimocosy HR Plus 412259					

**atlantic**

On est bien chez vous.

## Architecture Flex

Pour tous vos espaces,  
ayez le bon réFlex !

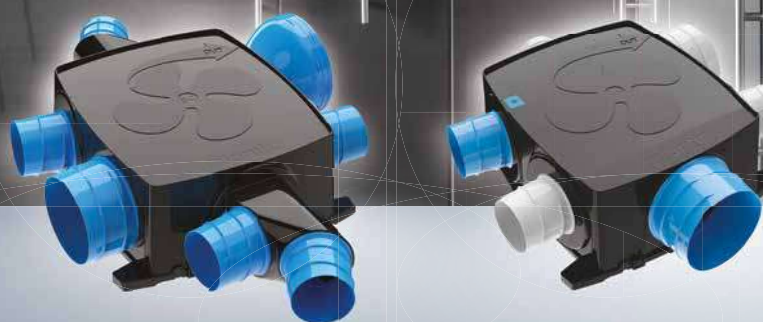

Espace réduit pour installer une VMC simple flux ?  
Avec l'architecture Flex, le groupe VMC s'adapte  
à toutes les situations !

- Piquages interchangeables cuisine et sanitaires grâce aux adaptateurs
- Extra-plat (160/ 150 mm)
- Raccordement électrique déporté



DÉTAILS PRODUITS p. 125-128

# Guide de choix

## VMC simple flux

	Installation	Domaine d'emploi du groupe	Nombre de pièces humides maximum	Niveau pression acoustique bouche cuisine Lp (2m)	Consommation moyenne	Classe énergétique	Bénéfices					
							Habitat préservé	Qualité d'air	Maîtrise des dépenses énergétiques	Confort thermique	Intelligence / Connectivité	
<b>AUTOCOSY</b> Groupe : 412287 Kit : 412288		Combles	Du T1 au T7	5	<15 dB(A)	12,1 W-Th-C	ErP 2018 <sup>(3)</sup>					
<b>AUTOCOSY iH</b> Kit : 412289		Combles	Du T1 au T7	7	<15 dB(A)	24,4 W-Th-C <sup>(1)</sup>	C <sup>(4)</sup>					
<b>AUTOCOSY iH FLEX</b> Kit : 412290		Multi-positions	Du T1 au T7	5	<15 dB(A)	24,4 W-Th-C <sup>(1)</sup>	C <sup>(4)</sup>					
<b>HYGROCOSY</b> Groupe : 412291 Kit : 412292		Combles	Du T1 au T5	7	22 dB(A)	20,7 W-Th-C <sup>(2)</sup>	ErP 2018 <sup>(3)</sup>					
<b>HYGROCOSY BC</b> Groupe : 412293 Kit : 412294		Combles	Du T2 au T7	7	20 dB(A)	9,0 W-Th-C <sup>(2)</sup>	B <sup>(4)</sup>					
<b>HYGROCOSY FLEX</b> Kit : 412295		Multi-positions	Du T1 au T5	5	18,5 dB(A)	20,0 W-Th-C <sup>(2)</sup>	ErP 2018 <sup>(3)</sup>					
<b>HYGROCOSY BC FLEX</b> Groupe : 412279		Multi-positions	Du T1 au T7	5	16,8 dB(A)	9,3 W-Th-C <sup>(2)</sup>	B <sup>(4)</sup>					
<b>HYGROCOSY BC FLEX +</b> Groupe : 412280 Kit : 412278		Multi-positions	Du T3 au T7	7	19,1 dB(A)	11,4 W-Th-C <sup>(2)</sup>	B <sup>(4)</sup>					

(1) Pour un fonctionnement en PV - GV1. (2) En Hygro B, pour un T4, 2S (1 salle de bains, 1 WC). (3) Conforme au règlement d'éco-conception 1253/2014 et exclu du règlement d'étiquetage énergétique 1254/2014 car puissance max < 30W. (4) Conforme au règlement d'éco-conception 1253/2014 et d'étiquetage énergétique 1254/2014.

### NOS EXCLUSIVITÉS



#### L'autoréglable intelligent pour lutter efficacement contre la buée

- Système « intelligence Humidité » breveté.
- Boost automatique en salle de bains et cuisine.
- Deseuillage rapide.



#### Twister - Clipper - Go !

- Système de fixation des conduits breveté.
- Rapide et étanche.



#### Des groupes conçus pour les espaces réduits

- Extra-plat.
- Positions des piquages interchangeable.
- Raccord électrique déporté.
- Toutes positions.



#### Pour un remplacement en un geste

- Raccord universel breveté.
- Design et discrète.
- Performances acoustiques optimisées.
- Facilité d'entretien.

# Autocosy

VMC simple flux autoréglable



## PRODUITS

- Super silence
- Bouches universelles au design extra-plat (en kit)
- Installation rapide, facile et sûre :
  - Twist & Go : fixation rapide et étanche des conduits
  - raccordement électrique sans outils
  - cordelette pré-montée

(1) Conforme au règlement d'éco-conception 1253/2014 et exclu du règlement d'étiquetage énergétique 1254/2014 car puissance max < 30W.

### DESCRIPTION - APPLICATION

- VMC simple flux autoréglable pour logement individuel.
- Idéal en remplacement grâce à ses bouches Line à raccord universel.
- Jusqu'à 4 sanitaires + 1 cuisine.
- Groupe en polypropylène recyclé :
  - 4 piquages Twist & Go Ø 80,
  - 1 piquage Twist & Go Ø 125,
  - rejet Ø 125.

### INSTALLATION

- Fixation suspendue en combles avec cordelette pré-montée.
- Piquages démontables.
- Connecteur électrique rapide.
- Commande du groupe par interrupteur 2 positions (non fourni, voir p. 167).

#### Système de fixation rapide et étanche des conduits Twist & Go

1 - TWISTER à l'envers\*



\*Visser à l'envers

2 - CLIPPER +1/4 DE TOUR



3 - GO!



### CARACTÉRISTIQUES

Domaine d'emploi	Niveau pression acoustique bouche cuisine Lp (2m) - (dB(A))	Niveau puissance acoustique bouche cuisine Lw - (dB(A))	Alimentation	Consommation moyenne (W-Th-C)	Poids du groupe seul (kg)
Du T1 au T7 jusqu'à 4 sanitaires + 1 cuisine	<15 (en petite vitesse)	26 (en petite vitesse)	230 V - 50 Hz	12,1	2

### DIMENSIONS

En mm.



### TARIFS

					CV2214
LIBELLÉ	Description	RÉF.	PRIX € HT	Éco-part. € HT	
GPE AUTOCOSY	Groupe seul Autocosy	412287	124	0,83	
KT AUTOCOSY	Kit Autocosy avec 3 bouches Line	412288	151	0,83	

### CONTENU DU CARTON

	Groupe Autocosy	Kit Autocosy
Groupe Autocosy	1	1
Piquage WC Twist & Go Ø 80	2	2
Piquage salle de bains Twist & Go Ø 80	2	2
Piquage cuisine Twist & Go Ø 125	1	1
Bouchon Ø 80	2	2
Collier de serrage	6	6
Cordelette de suspension	1	1
Bouche universelle Line + manchon Ø 80	-	2
Bouche universelle Line + manchon Ø 125	-	1

### ACCESSOIRES COMPLÉMENTAIRES

	RÉF.	Pages
Chapeau de toiture Ø 125	422563	167
Conduit souple Ø 125 (cuisine/rejet) isolé	423053	164
Conduit souple Ø 125 (cuisine) non isolé	423362	163
Conduit souple Ø 80 (sanitaires) isolé	423050	164
Conduit souple Ø 80 (sanitaires) non isolé	423360	163
Entrée d'air autoréglable	423139	148
Bouche universelle Line avec manchon Ø 80	412219	146
Bouche universelle Line avec manchon Ø 125	412227	146
Interrupteur 2 vitesses	412257	167
Armagine (lot de 6)	424230	166

## Conduits souples **Spiréo**

Une résistance  
bien installée !

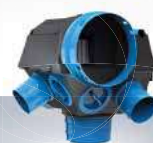

### Véritable aide à la mise en conformité RE2020

- Une structure **résistante à l'écrasement** et au déchirement
- Une **étanchéité garantie** avec le conduit spécialement conçu pour les raccords Twist & Go
- **Isolation de 25 mm** conforme aux exigences DTU et ATEC hygro
- Compatible avec les VMC simple flux hygroréglables

DÉTAILS PRODUIT p. 164

# Autocosity iH

VMC simple flux autoréglable intelligente

Voir la vidéo



(1) Conforme au règlement d'éco-conception 1253/2014 et d'étiquetage énergétique 1254/2014.

## + PRODUITS

- **Super silence**
- **Intelligence Humidité brevetée :**
  - boost automatique en salle de bains et cuisine
  - désembuage rapide
- **Bouches universelles au design extra-plat**
- **Installation rapide, facile et sûre :**
  - Twist & Go : fixation rapide et étanche des conduits
  - raccordement électrique sans outils
  - cordelette pré-montée

### DESCRIPTION - APPLICATION

- VMC simple flux autoréglable intelligente pour logement individuel.
- Idéal en remplacement grâce à ses bouches Line à raccord universel.
- Jusqu'à 6 sanitaires + 1 cuisine.
- Groupe en polypropylène recyclé :
  - 6 piquages Twist & Go Ø 80,
  - 1 piquage Twist & Go Ø 125,
  - rejet Ø 125.
- Moteur AC.
- Microprocesseur + 2 doubles capteurs capacitifs.

### INSTALLATION

- Fixation suspendue en combles avec cordelette pré-montée.
- Piquages démontables.
- Connecteur électrique rapide.
- Zones iH (1 cuisine et 1 salle de bains principale) :
  - utilisation des piquages bleus.
- Raccordement des zones iH au groupe :
  - salle de bains : sous l'étiquette bleue,
  - cuisine : sur le piquage Ø 125.
- Commande du groupe par interrupteur 2 positions (non fourni, voir p. 167).

### CARACTÉRISTIQUES

Domaine d'emploi	Niveau pression acoustique bouche cuisine Lp (2m) - (dB(A))	Niveau puissance acoustique bouche cuisine Lw - (dB(A))	Alimentation	Consommation moyenne (W-Th-C)	Poids du groupe seul (kg)
Du T1 au T7 jusqu'à 6 sanitaires + 1 cuisine	<15 (en petite vitesse)	26 (en petite vitesse)	230 V - 50 Hz	PV-GV 2 : 28,4 PV-GV 1 : 24,4	2

### DIMENSIONS

En mm.



### CONTENU DU CARTON

	Kit Autocosity iH
Groupe Autocosity iH	1
Piquage WC Twist & Go Ø 80	3
Piquage salle de bains Twist & Go Ø 80	3 (dont 1 iH)
Piquage cuisine iH Twist & Go Ø 125	1
Bouchon Ø 80	2
Collier de serrage	8
Cordelette de suspension	1
Bouche universelle Line + manchon Ø 80	4
Bouche universelle Line + manchon Ø 125	1

### TARIF

LIBELLÉ	Description	RÉF.	PRX € HT	Éco-part. € HT
KT AUTOCOSY IH	Kit Autocosity iH avec 5 bouches Line	412289	200	0,83

CV2214

### ACCESSOIRES COMPLÉMENTAIRES

	RÉF.	Pages
Chapeau de toiture Ø125	422563	167
Conduit souple Ø125 (cuisine/rejet) isolé	423053	164
Conduit souple Ø125 (cuisine) non isolé	423362	163
Conduit souple Ø80 (sanitaires) isolé	423050	164
Conduit souple Ø80 (sanitaires) non isolé	423360	163
Entrée d'air autoréglable	423139	148
Bouche universelle Line avec manchon Ø 80	412219	146
Bouche universelle Line avec manchon Ø 125	412227	146
Interrupteur 2 vitesses	412257	167
Armagine (lot de 6)	424230	166

# Autocosity iH Flex

VMC simple flux autoréglable intelligente



**BIM**  
Ready



(1) Conforme au règlement d'éco-conception 1253/2014 et d'étiquetage énergétique 1254/2014.

## PRODUITS

- **Super silence**
- **Intelligence Humidité brevetée :**
  - boost automatique en salle de bains et cuisine
  - désembuage rapide
- **Bouches universelles au design extra-plat**
- **Installation rapide, facile et sûre :**
  - Flex : conception espaces réduits (piquages interchangeables, raccordement électrique déporté, extra-plat : 150 mm)
  - Twist & Go : fixation rapide et étanche des conduits

### DESCRIPTION - APPLICATION

- VMC simple flux autoréglable intelligente pour logement individuel.
- Groupe extra-plat (150 mm) et modulable, adapté aux faux-plafonds, pièces techniques, espaces réduits...
- Idéal en remplacement grâce à ses bouches Line à raccord universel.
- Jusqu'à 4 sanitaires + 1 cuisine.
- Groupe en polypropylène recyclé :
  - 5 piquages Twist & Go configurables Ø 80/125,
  - rejet démontable Ø 125.
- Silentbloks + mousse d'isolation.
- Moteur AC.
- Microprocesseur + 2 doubles capteurs capacitifs.

### INSTALLATION

- Montage possible dans toutes les positions (plafond/mur/sol) par 4 pattes de fixation.
- Piquages démontables, positions interchangeables.
- Connecteur électrique rapide déporté.
- Zones iH (1 cuisine et 1 salle de bains principale) : utilisation des piquages bleus.
- Raccordement des zones iH au groupe :
  - salle de bains : sous l'étiquette bleue,
  - cuisine : au choix parmi les 4 autres piquages.
- Isolation acoustique entre le groupe et la paroi : silentbloks sur pattes de fixation + mousse d'isolation.
- Commande du groupe par interrupteur 2 positions (non fourni, voir p. 167).

### CARACTÉRISTIQUES

Domaine d'emploi	Niveau pression acoustique bouche cuisine Lp (2m) - (dB(A))	Niveau puissance acoustique bouche cuisine Lw - (dB(A))	Alimentation	Consommation moyenne (W-Th-C)	Poids du groupe seul (kg)
Du T1 au T7 jusqu'à 4 sanitaires + 1 cuisine	<15 (en petite vitesse)	25 (en petite vitesse)	230 V - 50 Hz	PV-GV 2 : 28,1 PV-GV 1 : 24,4	2,9

### DIMENSIONS

En mm.



### TARIF

LIBELLÉ	Description	RÉF.	PRIX € HT	Éco-part. € HT
KT AUTOCOSY IH FLEX	Kit Autocosity iH Flex avec 3 bouches Line	412290 <b>S</b>	258	0,83

CV2214

### CONTENU DU CARTON

	Kit Autocosity iH Flex
Groupe Autocosity iH Flex	1
Piquage WC Twist & Go Ø 80	2
Piquage salle de bains Twist & Go Ø 80	2 (dont 1 iH)
Piquage cuisine iH Twist & Go Ø 125	1
Rejet démontable Ø 125 mm	1
Adaptateur 125/80 mm	4
Collier de serrage	6
Bouchon Ø 80	2
Mousse d'isolation	1
Kit de raccord électrique déporté	1
Bouche universelle Line + manchon Ø 80	2
Bouche universelle Line + manchon Ø 125	1

### ACCESSOIRES COMPLÉMENTAIRES

	RÉF.	Pages
Chapeau de toiture Ø125	422563	167
Conduit souple Ø125 (cuisine/rejet) isolé	423053	164
Conduit souple Ø125 (cuisine) non isolé	423362	163
Conduit souple Ø80 (sanitaires) isolé	423050	164
Conduit souple Ø80 (sanitaires) non isolé	423360	163
Entrée d'air autoréglable	423139	148
Bouche universelle Line avec manchon Ø 80	412219	146
Bouche universelle Line avec manchon Ø 125	412227	146
Interrupteur 2 vitesses	412257	167
Armagine (lot de 6)	424230	166

# Hygrocosy – Hygrocosy BC

VMC simple flux hygroréglable



Avis Technique n°14.5/17-2279



## + PRODUITS

- **Maîtrise des dépenses énergétiques**
- **Silence**
- **Installation facile et rapide :**
  - Twist & Go : fixation rapide et étanche des conduits
  - fixation murale ou suspendue
  - raccordement électrique sans outils
- **Étanchéité renforcée**

### DESCRIPTION - APPLICATION

- VMC simple flux hygroréglable pour installation Hygro (type A et B) pour logement individuel.
- Jusqu'à 6 sanitaires + 1 cuisine.
- Groupe en polypropylène recyclable :
  - jusqu'à 6 piquages Twist & Go Ø 80,
  - 1 piquage Twist & Go Ø 125,
  - rejet démontable Ø 160.

#### Groupe HYGROCOSY

- Adapté à la rénovation.
- Moteur AC.
- **Jusqu'à 150€ d'économies d'énergie\***.



#### Groupe HYGROCOSY BC

- Adapté au neuf et à la rénovation.
- Moteur EC très basse consommation.
- **Jusqu'à 180€ d'économies d'énergie\***.



\* Montant des économies annuelles résultant d'une simulation effectuée par calcul sur une maison type F4, habitée par 3 personnes, située en zone climatique H1, chauffée 260 jours par an avec du chauffage électrique. Le comparatif est effectué avec une VMC simple flux autoréglable pour une température des pièces de vie de 19°C et de 21°C pour les pièces humides. Économie calculée sur la base du tarif du fournisseur historique d'électricité à 0.1558 / kWh€.

(1) Conforme au règlement d'éco-conception **1253/2014** et exclu du règlement d'étiquetage énergétique **1254/2014** car puissance max < 30W.

(2) Conforme au règlement d'éco-conception **1253/2014** et d'étiquetage énergétique **1254/2014**.

(3) voir p. 81.

### INSTALLATION

- Fixation suspendue en combles avec cordelette pré-montée ou murale (encoches prévues pour 2 vis).
- Piquages et rejet démontables.
- Connecteur électrique rapide.
- Extension possible jusqu'à 6 sanitaires (prévoir piquages Twist & Go supplémentaires 423129 ou un kit Bouche + Twist & Go voir p. 145).
- Commande de la bouche cuisine par bouton poussoir (non fourni, voir p. 167).

### DIMENSIONS

En mm.



### CARACTÉRISTIQUES

Se reporter à l'Avis Technique n°14.5/17-2279 pour connaître l'ensemble des configurations et les performances détaillées.

	Domaine d'emploi	Niv. pression acoustique bouche cuisine Lp (2m) - [dB(A)]	Niv. puissance acoustique bouche cuisine Lw [dB(A)]	Niv. puissance acoustique au groupe Lw [dB(A)]	Alimentation	Consommation moyenne (W-Th-C)	Poids du groupe seul (kg)
Hygrocosy	<b>HYGRO A</b> : du T1 (1 sanitaire) au T5 (2 sanitaires, maxi 1 SDB/WC, 1 WC) <b>HYGRO B</b> : du T1 (1 sanitaire) au T5 (6 sanitaires)	22,2	36,2	49	230 V - 50 Hz	<b>HYGRO A</b> : de 19,3 à 21,7 <b>HYGRO B</b> : de 19,3 à 22	2
Hygrocosy BC	<b>HYGRO A</b> : du T2 (2 sanitaires) au T7 (6 sanitaires) <b>HYGRO B</b> : du T3 (1 sanitaire) au T7 (6 sanitaires)	20,4	34,4	52,1	230 V - 50 Hz	<b>HYGRO A</b> : de 8,7 à 19,4 <b>HYGRO B</b> : de 8,8 à 16,6	2



## Hygrocosy

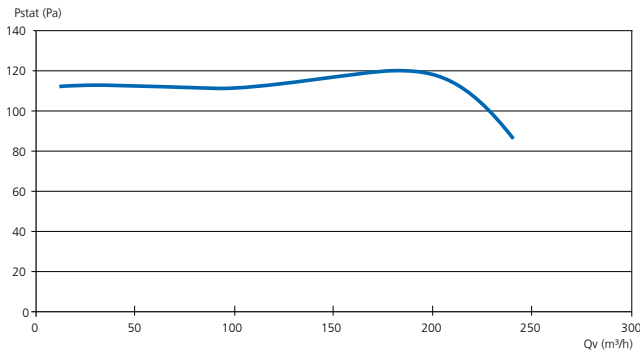

## Hygrocosy BC

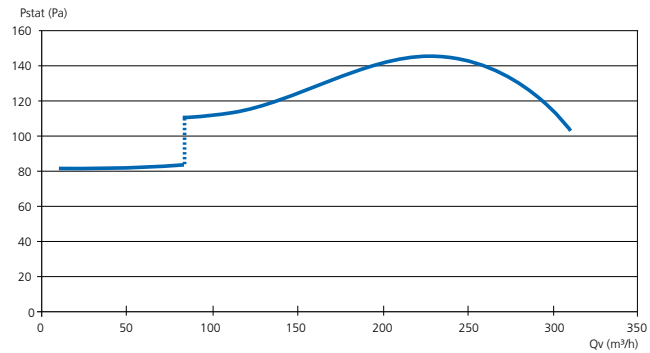

## TARIFS

LIBELLÉ	Description	RÉF.	PRIX € HT	Éco-part. € HT
KT HYGROCOSY	Kit piles Hygrocosy T3/T7 Hygro B avec 3 bouches	412292	488	0,83
GPE HYGROCOSY	Groupe seul Hygrocosy	412291	306	0,83
KT HYGROCOSY BC	Kit piles Hygrocosy basse consommation T3/T7 Hygro B avec 3 bouches	412294	655	0,83
GPE HYGROCOSY BC	Groupe seul Hygrocosy basse consommation	412293	467	0,83

CV2214

LIBELLÉ	Description	RÉF.	PRIX € HT
PIQ TWISTGO X 1	Piquage bleu Ø 80 pour Hygrocosy	423129	3,5

CV2214

## CONTENU DU CARTON

	HYGROCOSY		HYGROCOSY BC	
	HYGROCOSY (groupe seul)	HYGROCOSY (kit)	HYGROCOSY BC (groupe seul)	HYGROCOSY BC (kit)
Groupe	1	1	1	1
Piquage sanitaires Twist & Go Ø 80	4	2	4	2
Piquage cuisine Twist & Go Ø 125	1	1	1	1
Rejet démontable Ø 160	1	1	1	1
Collier de serrage	6	4	6	4
Bouchon Ø 80	4	4	4	4
Bouche cuisine piles + manchon à griffes Ø 125	-	1	-	1
Bouche WC piles (détection de présence) + manchon à griffes Ø 80	-	1	-	1
Bouche salle de bains + manchon à griffes Ø 80	-	1	-	1

## ACCESSOIRES COMPLÉMENTAIRES

Gaine Spiréo  
p. 164

Atlantic vous propose le kit Manomètre pour tester la conformité de la pression pour la RE 2020.

	RÉF.	Pages
Conduit souple SPIREO renforcé calorifugé 25 mm D80 L10M	425802	164
Conduit souple SPIREO renforcé calorifugé 25 mm D125 L10M	425803	164
Conduit souple isolé Ø 160 [rejet]	423142	164
Conduit souple isolé Ø 125 [cuisine]	423053	164
Conduit souple isolé Ø 80 [sanitaires]	423050	164
Chapeau de toiture Ø160	422962	167

	RÉF.	Pages
Entrées d'air hygroréglables (EHC 5/45+6-34 BL)	526602	149
Pack 3 bouches piles - Cuisine/SDB/WC (PK 3 B T3/7HB P G)	526032	144
Kit bouche SDB supp. (KIT BHB 10/40 80G)	542576	145
Kit bouche WC supp. (KIT BAW 5-30PP 80G)	526595	145
Kit bouche pour SDB/WC supp. (KIT BHBW 15/45PP 80G)	526586	145
Bouton poussoir	420931	145
Armagine (lot de 6)	424230	166

# Hygrocosy Flex – Hygrocosy BC Flex Hygrocosy BC Flex +

VMC simple flux hydroréglable



Avis Technique n°14.5/17-2279



## PRODUITS

- **Maîtrise des dépenses énergétiques**
- **Silence**
- **Installation facile et rapide :**
  - Flex : conception espaces réduits (piquages interchangeables, raccord électrique déporté, extra-plat : 160 mm)
  - Twist & Go : fixation rapide et étanche des conduits

### DESCRIPTION - APPLICATION

- VMC simple flux hydroréglable pour installation Hygro (type A et B) pour logement individuel ou logement collectif avec rejet individuel.
- Groupe extra-plat (160 mm) et modulable, adapté aux faux-plafonds, pièces techniques, espaces réduits...
- Groupe en polypropylène recyclable :
  - piquages Twist & Go configurables 80/125,
  - rejet démontable Ø 160.
- Silentblocs + mousse d'isolation.

#### Groupe HYGROCOSY FLEX



- Adapté à la rénovation.
- Jusqu'à 4 sanitaires + 1 cuisine.
- **Jusqu'à 150€ d'économie d'énergie\***.



#### Groupe HYGROCOSY BC FLEX et HYGROCOSY BC FLEX +



- Adapté au neuf et à la rénovation.
- Pour l'**Hygrocosy BC Flex** : **idéal pour optimiser la consommation électrique dans les petits logements** jusqu'à 4 sanitaires + 1 cuisine.
- Pour l'**Hygrocosy BC Flex +** : **idéal pour les maisons à étages et les architectures complexes** jusqu'à 6 sanitaires + 1 cuisine.
- Moteur EC basse consommation.
- **Jusqu'à 180€ d'économie d'énergie\***.



HYGROCOSY BC FLEX



HYGROCOSY BC FLEX +

### INSTALLATION

- Montage possible dans toutes les positions (plafond/mur/sol) par 4 pattes de fixation.
- Piquages démontables, positions interchangeables.
- Connecteur électrique rapide déporté.
- Isolation acoustique entre le groupe et la paroi : silentblocs sur pattes de fixation + mousse d'isolation.
- Pour **Hygrocosy BC Flex +** : extension jusqu'à 6 sanitaires à l'aide des dédoubleurs fournis (prévoir 2 piquages Twist & Go supplémentaires 423129 ou kits bouche + Twist & Go voir p. 145).
- Commande de la bouche cuisine par bouton poussoir (non fourni, voir p. 167).

### DIMENSIONS

En mm.

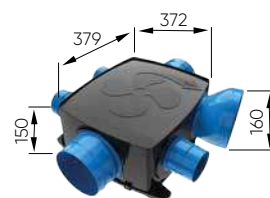

\* Montant des économies annuelles résultant d'une simulation effectuée par calcul sur une maison type F4, habitée par 3 personnes, située en zone climatique H1, chauffée 260 jours par an avec du chauffage électrique. Le comparatif est effectué avec une VMC simple flux autoréglable pour une température des pièces de vie de 19°C et de 21°C pour les pièces humides. Économie calculée sur la base du tarif du fournisseur historique d'électricité à 0.1558 / kWh€.

(1) Conforme au règlement d'éco-conception 1253/2014 et exclu du règlement d'étiquetage énergétique 1254/2014 car puissance max < 30W.

(2) Conforme au règlement d'éco-conception 1253/2014 et d'étiquetage énergétique 1254/2014.

(3) voir p. 81.

### CARACTÉRISTIQUES

Se reporter à l'Avis Technique n°14.5/17-2279 pour connaître l'ensemble des configurations et les performances détaillées.

	Domaine d'emploi	Niv. pression acoustique bouche cuisine Lp (2m) (dB(A))	Niv. puissance acoustique bouche cuisine Lw (dB(A))	Niv. puissance acoustique au groupe Lw (dB(A))	Alimentation	Consommation moyenne (W-Th-C)	Poids du groupe seul (kg)
Hygrocosy Flex	<b>HYGRO A</b> : du T1 (1 sanitaire) au T5 (2 sanitaires, maxi 1 SDB/WC, 1 WC)	18,5	32,5	48,5	230V - 50 Hz	<b>HYGRO A</b> : de 18,7 à 21	2,6
	<b>HYGRO B</b> : du T1 (1 sanitaire) au T5 (4 sanitaires)					<b>HYGRO B</b> : de 18,7 à 20,8	
Hygrocosy BC Flex	<b>HYGRO A</b> : du T1 (1 sanitaire) au T7 (2 sanitaires)	16,8	30,8	48	230V - 50 Hz	<b>HYGRO A</b> : de 7,5 à 13,3	2,6
	<b>HYGRO B</b> : du T1 (1 sanitaire) au T7 (4 sanitaires)					<b>HYGRO B</b> : de 7,5 à 12,9	
Hygrocosy BC Flex +	<b>HYGRO A</b> : du T3 (1 sanitaire) au T7 (6 sanitaires)	19,1	33,1	51	230V - 50 Hz	<b>HYGRO A</b> : de 12,3 à 20,1	2,6
	<b>HYGRO B</b> : du T3 (1 sanitaire) au T7 (6 sanitaires)					<b>HYGRO B</b> : de 11,1 à 17,1	

## Hygrocosy Flex

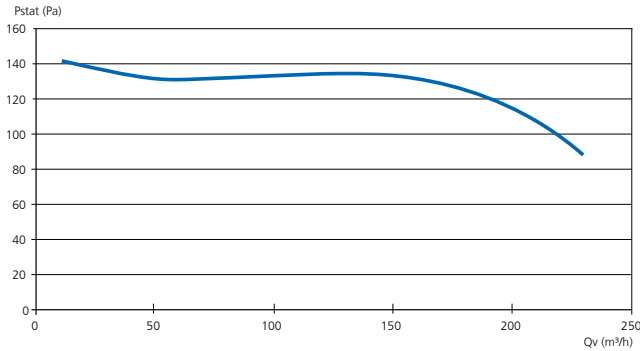

## Hygrocosy BC Flex / Hygrocosy BC Flex +

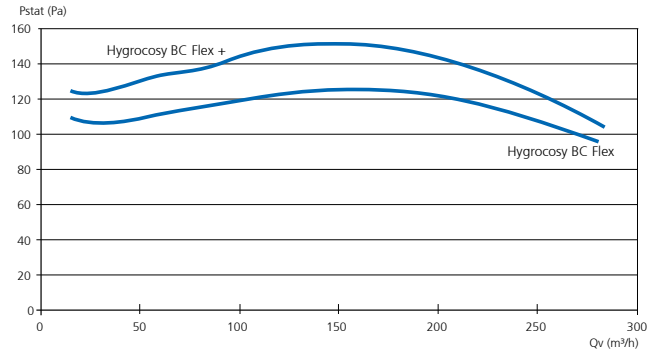

### TARIFS

CV2214

LIBELLÉ	Description	RÉF.	PRIX € HT	Éco-part. € HT
KT HYGROCOSY FLEX	Kit piles Hygrocosy T3/T7 Hygro B avec 3 bouches	412295	473	0,83
GPE HYGRO BC FLEX	Groupe seul Hygrocosy basse consommation Flex	412279	447	0,83
KT HYGRO BC FLEX +	Kit piles Hygrocosy basse consommation Flex + T3/T7 Hygro B avec 3 bouches	412278	660	0,83
GPE HYGRO BC FLEX +	Groupe seul Hygrocosy basse consommation Flex +	412280	447	0,83

LIBELLÉ	Description	RÉF.	PRIX € HT	Famille
PIQ TWISTGO X 1	Piquage bleu Ø 80 pour Hygrocosy	423129	3,5	CV2214
BOUCHONS D80 X10	Lot de 10 bouchons Ø 80	424547	14,7	CV2212
ADAPTATEURS FLEX X10	Lot de 10 adaptateurs Flex bague 125-80	424548	14,7	CV2212

### CONTENU DU CARTON

	HYGROCOSY FLEX (KIT)	HYGROCOSY BC FLEX (GROUPE)	HYGROCOSY BC FLEX+ (KIT)	HYGROCOSY BC FLEX+ (GROUPE)
Groupe	1	1	1	1
Piquage sanitaires Twist & Go Ø 80	4	4	4	4
Piquage cuisine Twist & Go Ø 125	1	1	1	1
Rejet démontable Ø 160	1	1	1	1
Dédoubleur Ø 125/2 x Ø 80	-	-	2	2
Adaptateur Flex bague 125-80	4	4	4	4
Collier de serrage	6	6	8	8
Bouchon Ø 80	2	2	2	2
Mousse d'isolation	1	1	1	1
Kit de raccord électrique déporté	1	1	1	1
Bouche cuisine piles + manchon à griffes Ø 125	1	-	1	-
Bouche WC piles (détection de présence) + manchon à griffes Ø 80	1	-	1	-
Bouche salle de bains + manchon à griffes Ø 80	1	-	1	-

### ACCESSOIRES COMPLÉMENTAIRES

**Gaine Spiréo**  
 p. 164

Atlantic vous propose le kit Manomètre pour tester la conformité de la pression pour la RE 2020.

	RÉF.	Pages
Conduit souple SPIREO renforcé calorifugé 25 mm D80 L10M	425802	164
Conduit souple SPIREO renforcé calorifugé 25 mm D125 L10M	425803	164
Conduit souple isolé Ø 160 (rejet)	423142	164
Conduit souple isolé Ø 125 (cuisine)	423053	164
Conduit souple isolé Ø 80 (sanitaires)	423050	164
Chapeau de toiture Ø160	422962	167

	RÉF.	Pages
Entrées d'air hygroréglables (EHC 5/45+G-34 BL)	526602	149
Pack 3 bouches piles - Cuisine/SDB/WC (PK 3 B T3/7HB P G)	526032	144
Kit bouche SDB supp. (KIT BHB 10/40 80G)	542576	145
Kit bouche WC supp. (KIT BAW 5-30PP 80G)	526595	145
Kit bouche pour SDB/WC supp. (KIT BHBW 15/45PP 80G)	526586	145
Bouton poussoir	420931	145
Armagine (lot de 6)	424230	166

# Le Pack Double Zen, Atlantic vous simplifie la vie !



## Le Pack Double Zen : un accompagnement 360° pour les installateurs

Installer une ventilation double flux n'a jamais été aussi facile :  
avec le pack Double Zen, Atlantic accompagne les installateurs de A à Z.

Études, accompagnement sur les chantiers, dossier chantier complet, extension de garantie  
avec main d'œuvre : Atlantic leur simplifie la vie...

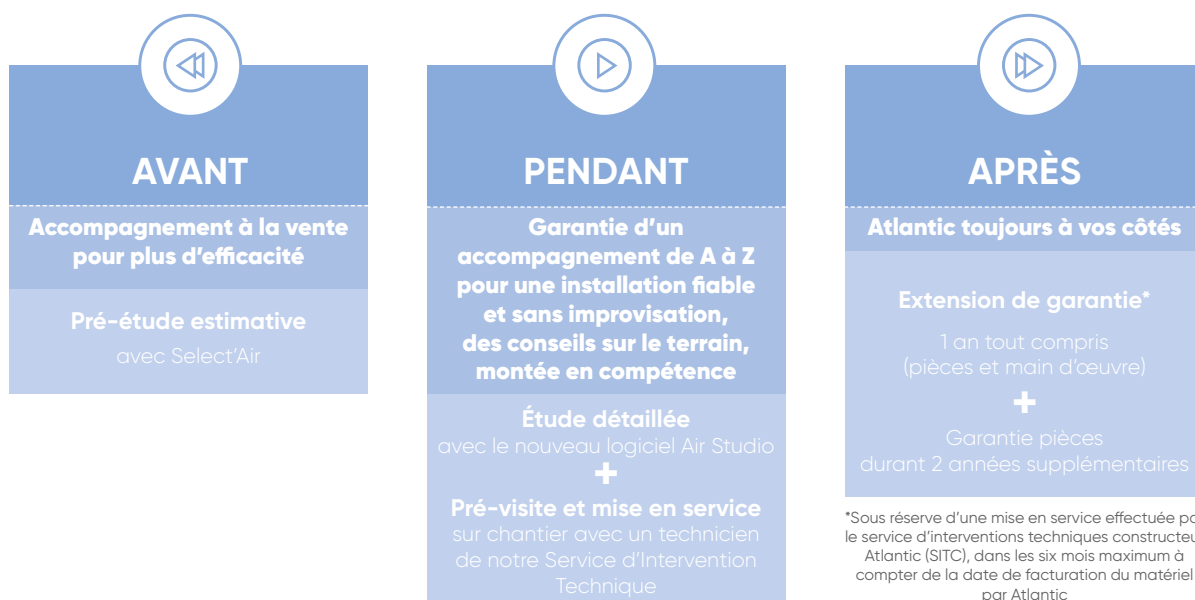

+ d'efficacité    + de sérénité    + de sécurité    + de qualité    + de satisfaction client

### Pour bénéficier d'un accompagnement 360° avec le Pack Double Zen...

#### Commander les références suivantes :

Pré-visite sur chantier VMC double flux Pavillonnaire : 881105

Mise en service VMC double flux Pavillonnaire : 880863



**Pour chiffrer  
le chantier :**

**04 72 10 27 70** (prix d'un appel local)

**Pour la mise  
en service :**

**04 72 10 27 50** (prix d'un appel local)  
**sav-intervention-climventil@groupe-atlantic.com**



## Pour vos clients particuliers : des aides financières pour les accompagner dans la transition énergétique

Les produits éligibles aux primes sont le DUOCOSY HR HY, l'OPTIMOCOSY HR ACCESS et l'OPTIMOCOSY HR PLUS.

### Exemple d'aides pour l'OPTIMOCOSY HR PLUS



**Prime CEE<sup>(1)</sup>**  
(selon revenu foyer)

+

**Ma Prime Renov'<sup>(2)</sup>**  
(selon revenu foyer)

+

**Eco-Prêt à Taux Zéro<sup>(3)</sup>**

+

**TVA à 10%<sup>(4)</sup>**

- (1) Prime CEE : ces aides sont délivrées par les obligés, c'est-à-dire les fournisseurs d'énergie  
 (2) Ma prim renov : selon loi de finance en vigueur. Voir conditions sur [www.faire.gouv.fr](http://www.faire.gouv.fr)  
 (3) Eco-prêt à taux zéro : selon loi de finance en vigueur. Voir conditions sur [www.faire.gouv.fr](http://www.faire.gouv.fr)  
 (4) TVA à 10% : Si le produit est posé par un professionnel et si le logement à plus de 2 ans

## MONTANTS DES PRIMES

Exemple de calcul pour l'achat et l'installation d'un Optimocosity HR Plus pour un montant total de 6 330 € TTC			
MaPrimeRenov' Bleu	MaPrimeRenov' Jaune	MaPrimeRenov' Violet	MaPrimeRenov' Rose
Chaque ménage à une couleur Très modestes : bleu - modestes : jaune - intermédiaire : violet - plus aisée Rose			
MaPrimeRenov' jusqu'à <b>4 000 €</b>	MaPrimeRenov' jusqu'à <b>3 000 €</b>	MaPrimeRenov' jusqu'à <b>2 000 €</b>	MaPrimeRenov' <b>0 €</b>
CEE* <b>404 €</b>	CEE* <b>202 €</b>	CEE* <b>202 €</b>	CEE* <b>202 €</b>
Reste à charge particuliers : <b>1 926 €</b>	Reste à charge particuliers : <b>3 128 €</b>	Reste à charge particuliers : <b>4 128 €</b>	Reste à charge particuliers : <b>6 128 €</b>
<b>Le reste à charge peut être financé par un éco-prêt à taux zéro (PTZ)</b>			

\*Exemple de primes - les prix sont indiqués dans ce tableau sont en TTC.

- Les montants des CEE dépendent :
- de l'offre que le fournisseur d'énergie propose
  - des revenus du ménage
  - de la zone géographique considérée

### Besoin de plus d'informations ?

Rendez-vous sur :

[www.maprimerenov.gouv.fr](http://www.maprimerenov.gouv.fr)

[www.faire.gouv.fr](http://www.faire.gouv.fr)



## À savoir



### PRIME CEE : 3 ZONES

Les primes Certificats d'Economies d'Énergie ont pour objectif de développer l'efficacité énergétique en France :

**Consommer moins, et mieux, l'énergie.**

Les primes attribuées dépendent de la région de France concernée.

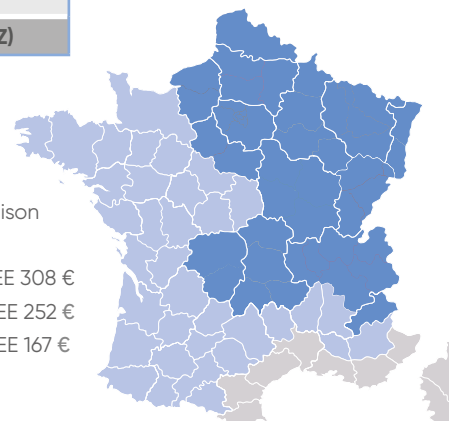

Exemple pour une Maison Individuelle de 100 m<sup>2</sup>

- **Zone H1** : Prime CEE 308 €
- **Zone H2** : Prime CEE 252 €
- **Zone H3** : Prime CEE 167 €

# Guide de choix

## VMC double flux

### NOS SOLUTIONS DOUBLE FLUX

- Santé et qualité d'air intérieur.
- Confort en toutes saisons.
- Maîtrise des dépenses énergétiques.
- Large gamme adaptée à tous les besoins.

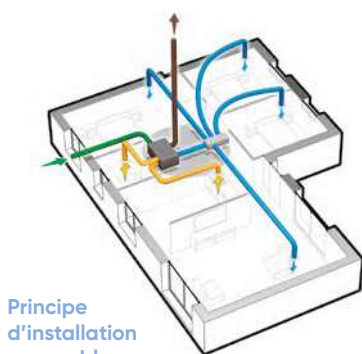

Principe d'installation en combles

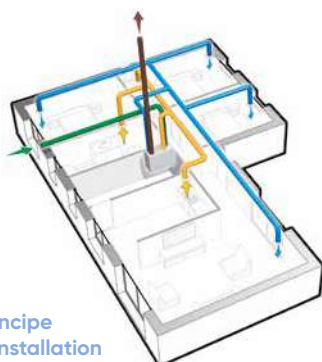

Principe d'installation en volume chauffé

		Installation	Efficacité de l'échangeur (en %)	Moteurs basse consommation	Modulation des débits
PRIMOCOSY HR BP 412236		Combles	90	oui	-
PRIMOCOSY HR BP SRI 412237		Combles	90	oui	-
DUOCOSY HR 412191		Volume chauffé	89	oui	-
DUOCOSY HR HY 412260		Volume chauffé	85	oui	Humidité
OPTIMOCOSY HR ACCESS 412258		Volume chauffé	91	oui	-
OPTIMOCOSY HR PLUS 412259		Volume chauffé	91	oui	CO2

### LE PRINCIPE DE LA VMC DOUBLE FLUX

Système de ventilation qui assure l'extraction de l'air vicié des pièces de service (cuisine, salle de bains, WC, buanderie...) et qui, simultanément, assure l'insufflation de l'air neuf filtré dans les pièces de vie (séjour, chambres, bureau...).

**En HIVER**, l'air vicié cède ses calories à l'air neuf. Celui-ci pénètre alors préchauffé dans le logement grâce à la présence d'un échangeur thermique.

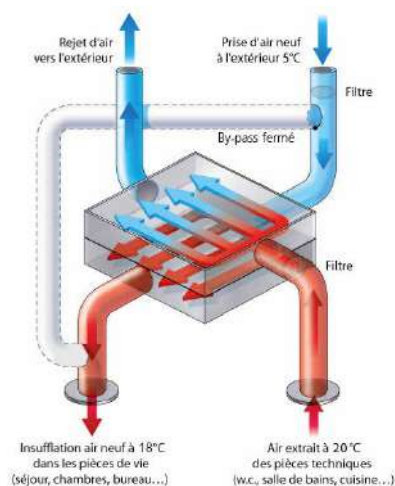

**En ÉTÉ** (avec by-pass), l'air neuf se refroidit au contact de l'air extrait : il pénètre dans la maison naturellement rafraîchi et évite de réchauffer le logement. La nuit, lorsque la température extérieure baisse, le by-pass vous permet d'insuffler l'air frais sans passer par l'échangeur.

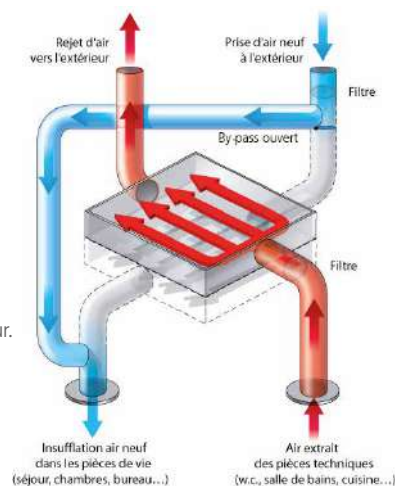

By-pass	Compatible puits canadien	Télécommande sans fil	Pilotage à distance	Filtration EN779 (ISO 16890)	Alerte filtres	Certification NF VMC	Classe énergétique	Bénéfices				
								Habitat préservé	Qualité d'air	Maîtrise des dépenses énergétiques	Confort thermique	Intelligence / Connectivité
Manuel	non	-	-	G4 (Grossier 30%)	Carte avec timer	-	B					
Manuel + timer 12h	non	Simplifiée PV/GV + by-pass	-	G4 (Grossier 30%)	Carte avec timer	-	B					
Automatique	oui avec kit régulation	-	-	M5 (ePM <sub>10</sub> 50%)	Voyant façade	oui	B					
Automatique	oui avec kit régulation	-	-	M5 (ePM <sub>10</sub> 50%)	Voyant façade	oui	A					
Automatique	oui	Multifonctions	-	G4 + F7 (Grossier 65% + ePM <sub>1</sub> 55%) anti-odeur (option)	Télécommande	oui	A					
Automatique	oui	Multifonctions Télécommande + smartphone (Cozytouch)	oui	G4 + F7 (Grossier 65% + ePM <sub>1</sub> 55%) anti-odeur (option)	Télécommande + smartphone (Cozytouch)	oui	A+					

## GRÂCE À LA FILTRATION, PROTÉGEZ-VOUS DE LA POLLUTION ET DES ODEURS EXTÉRIURES

- L'air extérieur contient de nombreuses particules nocives pour la santé :
  - particules fines émises par les véhicules et systèmes de chauffage à combustion,
  - virus et bactéries.

**Seuls les filtres efficaces sur les particules contenues dans l'air extérieur garantissent un air sain dans le logement.**

### Les filtres anti-odeur (charbon actif) :

Les molécules odorantes provenant de l'extérieur sont absorbées par le charbon actif. Cela permet de limiter ponctuellement l'arrivée d'air malodorant dans la maison : barbecue, épandage agricole, odeurs industrielles, etc.

L'assurance d'un air sain dans votre maison : indicateur de performance des filtres.

	G4 (GROSSIER 30%)	M5 (ePM <sub>10</sub> 50%)	F7 (ePM <sub>1</sub> 55%)	F7 + FILTRE ANTI-ODEUR
POLLEN	★★★★★	★★★★★	★★★★★	★★★★★
SPORES ET MOISSISSURES	★★★★★	★★★★★	★★★★★	★★★★★
PARTICULES FINES	★★★★★	★★★★★	★★★★★	★★★★★
BACTÉRIES	-	★★★★★	★★★★★	★★★★★
ODEURS	-	-	-	★★★★★

# Primocosy HR BP

VMC double flux haut rendement



## + PRODUITS

- **Entretien simplifié :**
  - accès facile aux filtres sans outils
  - indicateur de changement des filtres
- **Rendements assurés même en volume non chauffé !**
  - caisson à isolation renforcée
- **Installation rapide et facile :**
  - compact et léger : passe facilement par une trappe de visite
- **Twist & Go :**
  - fixation rapide et étanche des conduits

(1) Conforme au règlement d'éco-conception 1253/2014 et d'étiquetage énergétique 1254/2014.

### DESCRIPTION - APPLICATION

- Adapté à la rénovation.
- Centrale double flux pour maisons individuelles du T2 au T7 avec 4 sanitaires maximum.
- Échangeur haut rendement 90% à contre courant\*.
- Moteurs basse consommation.
- Débits d'extraction régulés pièce par pièce grâce aux régulateurs intégrés sur les piquages.
- By-pass manuel.
- Système de dégivrage automatique et intégré.
- Twist & Go : système d'accroche des conduits rapide et étanche.
- Siphon intégré.
- Caisson isolé en PPE et couvercle en tôle avec mousse isolante.

\* Rendement thermique de la centrale en combles à 0°C : 86%.

#### Primocosy HR BP SRI :

- Version avec télécommande radio sans fil pour le grand débit cuisine et la commande du by-pass.
- Timer 12h sur le by-pass.

### INSTALLATION

- Installation horizontale, en combles.
- Pour les réseaux en dehors du volume chauffé, il est impératif d'utiliser des conduits isolés d'épaisseur d'isolant 50 mm de laine de verre ou équivalent.

### DIMENSIONS

En mm.

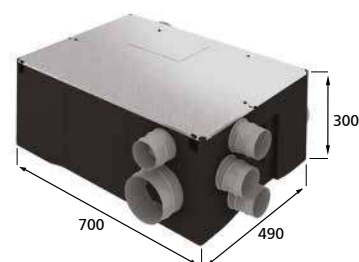

### CARACTÉRISTIQUES

Alimentation : Mono 230 V - 50 HZ

LIBELLÉ	Consommation électrique (W-Th-C)	Efficacité échangeur haut rendement (%)	Nombre de piquages x diamètre (mm)	Poids (kg)	Filtration EN779 (ISO 16890)	Commande PV/GV by-pass	Classe énergétique
PRIMOCOSY HR BP	48	90	4 x 125 4 x 80	15	G4 (Grossier 30%)	Interrupteur	B
PRIMOCOSY HR BP SRI						Radio	B

### TARIFS

LIBELLÉ	Description	RÉF.	PRIX € HT	Éco-part. € HT
PRIMOCOSY HR BP	Centrale double flux haut rendement spéciale combles	412236	1 510	1,67
PRIMOCOSY SRI BP	Centrale double flux haut rendement spéciale combles avec télécommande radio	412237	1 667	1,67

CV2214





## CONTENU DU CARTON

	Primocosy HR BP	Primocosy HR BP SRI
Centrale double flux	1	1
Commande PV/GV On/Off by-pass	1 double inverseur	1 télécommande radio
Piquages Twist & Go	4 piquages sanitaires Ø 80 réglés 15 ou 30 m³/h - 1 piquage cuisine Ø 125 réglé 3 piquages Ø 125 rejet, prise d'air neuf et insufflation	
Collier de serrage	8	8
Indicateur de remplacement des filtres	1	1
Jeux de filtres G4 (grossier 30%)	1	1

## ACCESSOIRES COMPLÉMENTAIRES

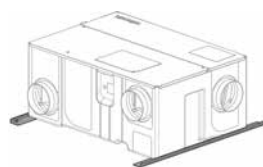

Kit de suspension  
pour Primocosy

CV2214

LIBELLÉ	Description	RÉF.	PRIX € HT
<b>KIT ACC PRIMO</b>	Kit accessoires pour Primocosy : 1 NEOCD 80 S, 1 GB 125 NP, 4 PB 80 NP, 6 ONDEA 80 P, colliers	412239	234
<b>KIT SUSP PRIMO</b>	Kit de suspension pour Primocosy	412212	23,9
<b>FILT PRIMOCOSY</b>	Jeu de 2 filtres de rechange G4 montés sur cadre	412190	23,3
<b>NEOCD 80 S</b>	Caisson de distribution avec Twist & Go 6 piquages Ø 80 et un piquage Ø 125	412231	80,7
<b>T CONDENSAT 10M</b>	Tuyau de raccord condensat Ø 16 mm, L = 10 m	412209	23,9

CV2205

LIBELLÉ	Description	RÉF.	PRIX € HT
<b>RR 125</b>	Registre de réglage pour équilibrage du réseau d'insufflation	523451	39,7

## Exemple de réseau type

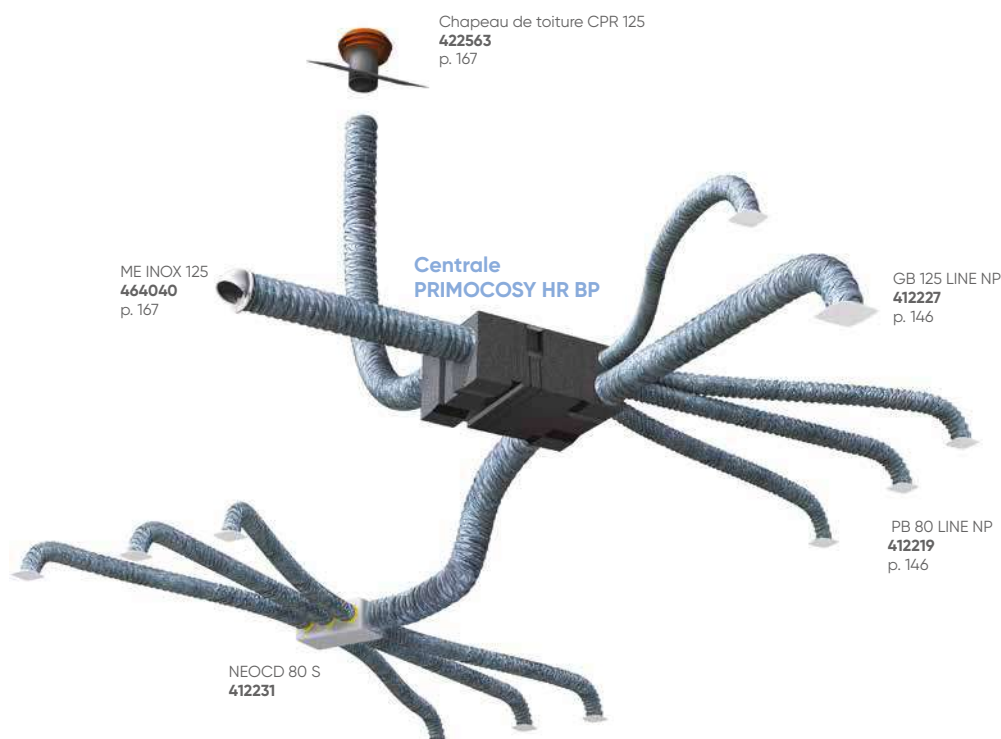

# Duocosy HR

VMC double flux haut rendement



## + PRODUITS

- **Entretien simplifié :**
  - accès facile aux filtres sans outils
  - indicateur de changement des filtres
- **Confort d'été :**
  - évite le réchauffement nocturne grâce au by-pass automatique
- **Facilité d'installation :**
  - paramétrage et gestion des débits entièrement automatiques
  - compact
  - Plug & Play
  - témoin de bon fonctionnement

(1) Conforme au règlement d'éco-conception 1253/2014 et d'étiquetage énergétique 1254/2014.

### DESCRIPTION - APPLICATION

- Centrale VMC double flux haut rendement pour maisons individuelles du T3 (1 salle de bains, 1 WC) au T5 et plus (3 salles de bains, 2 WC, 1 salle d'eau).
- Échangeur haut rendement 89% à contre-courant.
- Moteurs à courant continu, basse consommation.
- Régulation à pression constante avec capteur intégré.
- By-pass automatique.
- Témoin de bon fonctionnement
- Système de dégivrage automatique et intégré.
- Indicateur de changement des filtres en façade.
- Caisson extérieur en tôle peinte.

### INSTALLATION

Pré-visite chantier / Mise en service - voir p. 117

- Installation dans le volume chauffé.
- Activation du grand débit cuisine par bouton poussoir sur la bouche cuisine.
- Compatible puits canadien.
- **Fonctionnement avec bouches autoréglables y compris cuisine.**

### DIMENSIONS

En mm.

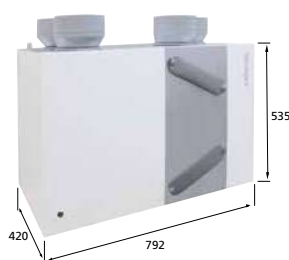

### CARACTÉRISTIQUES

Alimentation : Mono 230 V - 50 Hz

LIBELLÉ	Consommation électrique (W-Th-C)	Efficacité échangeur haut rendement (%)	Niveau de pression acoustique caisson <sup>(1)</sup> (dB(A))	Niveau de puissance acoustique soufflage <sup>(2)</sup> (dB(A))	Nombre de piquages x diamètre (mm)	Poids (kg)	Filtration EN779 (ISO 16890)	Classe énergétique
DUOCOSY HR	de 28 à 87	89	31	47,3	4 x 160	30	M5 (ePM10 50%)	B

(1) Pression acoustique rayonnée à 2 m du caisson pour un débit de 150 m<sup>3</sup>/h (valeur non certifiée).

(2) Puissance acoustique au soufflage : valeurs certifiées.

### TARIF

LIBELLÉ	Description	RÉF.	PRIX € HT	Éco-part. € HT
DUOCOSY HR	Centrale double flux haut rendement	412191	2 466	1,67

CV2214

### CONTENU DU CARTON

	Kit Duocosy HR
Centrale double flux	1
Bouton poussoir pour bouche cuisine	1
Jeu de filtres M5 (ePM10 50%)	1

**ACCESSOIRES COMPLÉMENTAIRES**

					CV2214
LIBELLÉ	Description	RÉF.	PRIX € HT	Éco-part € HT	
<b>KIT ACC DUOC L</b>	Kit accessoires Duocosy HR linéaire : 6 Tés 125/125, 1 CU 160/2x125, 1 PAS 160, 1 BCPT 45/135, 1 BN 30, 2 BN 15, 6 Ondea 125 P, 3 manchons M 125 P L100, 1 manchon M 125 HP-L100, colliers	412195	700	0,17	
<b>KIT ACC DUOC P</b>	Kit accessoires Duocosy HR pieuvre : 1 PAS 160, 1 BCPT 45/135, 1 BN 30, 2 BN 15, 3 manchons MAN 125/80, 6 Ondea 80 P, 1 NEOCD 80 HY, 1 NEOCD 80 S/160, 1 manchon M 125HP, colliers	412238	528	0,17	
<b>PAS 160</b>	Piège à son Ø 160 pour soufflage	524682	87,4	-	
<b>FILTRES DUO</b>	Filtres de rechange M5 (ePM <sub>10</sub> 50%) pour Duocosy	412193	78,2	-	
<b>ME INOX 160</b>	Prise d'air inox Ø 160	461004	104	-	
<b>MAN R 160</b>	Manchon réglable Ø 160 pour ME INOX	464045	35,6	-	

					CV2200
LIBELLÉ	Description	RÉF.	PRIX € HT	Éco-part € HT	
<b>BCPT 45/135</b>	Bouche cuisine à piles temporisée 45/135 m <sup>3</sup> /h	521084	107	0,17	
<b>BN 30</b>	Bouche salle de bains/WC 30 m <sup>3</sup> /h	521001	16,1	-	
<b>BN 15</b>	Bouche salle de bains/WC 15 m <sup>3</sup> /h	521000	16,1	-	
<b>BE 15 J</b>	Bouche salle de bains/WC 15 m <sup>3</sup> /h avec manchette à joint	520232	19,9	-	
<b>BE 30 J</b>	Bouche salle de bains/WC 30 m <sup>3</sup> /h avec manchette à joint	520233	19,9	-	
<b>M 125 HP-L100</b>	Manchon paroi mince 125 pour bouche BCPT	520019	7,5	-	
<b>M125/80 P-L 100</b>	Manchon paroi mince 125/80 pour bouche BN (réseau en pieuvre)	520092	8,1	-	
<b>M 125 P-L100</b>	Manchon paroi mince 125 pour bouche BN (réseau linéaire)	520025	7,5	-	

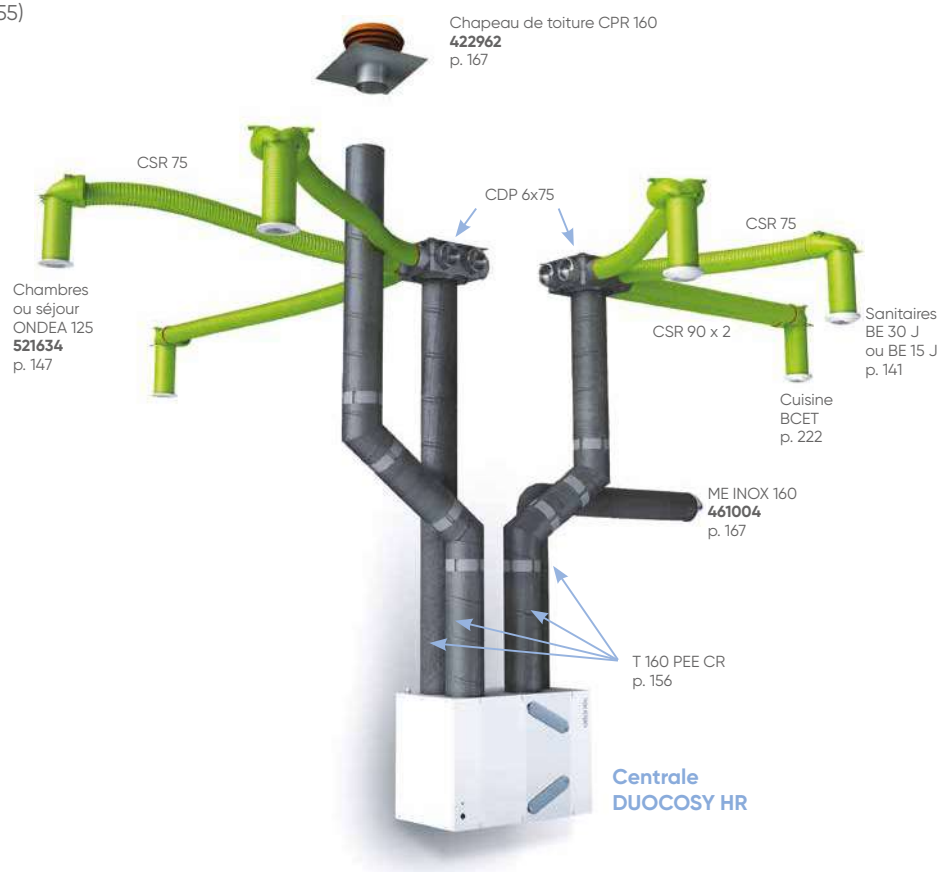
**Exemple de réseau type**  
 (Clip & Go, voir p. 155)

# Duocosy HR HY

VMC double flux haut rendement hygroréglable



Avis Technique  
n°14.5/14-2055\_v1



## + PRODUITS

- **Entretien simplifié :**
  - accès facile aux filtres sans outils
  - indicateur de changement des filtres
- **Maîtrise des dépenses énergétiques**
  - modulation des débits en fonction de l'occupation du logement
- **Confort d'été :**
  - évite le réchauffement nocturne grâce au by-pass automatique
- **Utilisation et installation simplifiées :**
  - compact
  - paramétrage et gestion des débits entièrement automatiques
  - témoin de bon fonctionnement

(1) Conforme au règlement d'éco-conception 1253/2014 et d'étiquetage énergétique 1254/2014.

### DESCRIPTION - APPLICATION

- Centrale VMC double flux haut rendement pour maisons individuelles du T3 (1 salle de bains, 1 WC) au T7 (2 salles de bains, 3 WC).
- Idéale dans le neuf : performances certifiées, dimensions compactes.
- Les débits d'extraction s'adaptent automatiquement au niveau d'occupation du logement.
- Équilibrage automatique des débits d'extraction et d'insufflation.
- Échangeur haut rendement 85% à contre-courant.
- Moteurs à courant continu, basse consommation.
- Régulation à pression constante avec capteur intégré.
- By-pass automatique.
- Témoin de bon fonctionnement
- Dégivrage automatique de l'échangeur.
- Indicateur de changement des filtres en façade.
- Caisson extérieur en tôle peinte.

### INSTALLATION

Pré-visite chantier / Mise en service - voir p. 117

- Pour une efficacité maximale, prévoir l'installation de la centrale Duocosy HR HY dans une pièce de service (type cellier, buanderie) et les réseaux dans le volume chauffé.
- Activation du grand débit cuisine sur la bouche cuisine.
- **Fonctionne avec des bouches hygroréglables à l'extraction et des bouches fixes à l'insufflation.**
- Compatible puits canadien.

### DIMENSIONS

En mm.

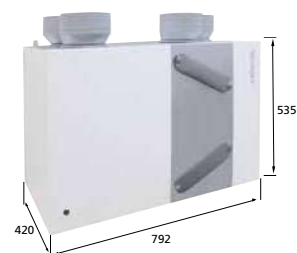

### CARACTÉRISTIQUES

Alimentation : Mono 230 V - 50 HZ

LIBELLÉ	Consommation électrique (W-Th-C)	Efficacité échangeur haut rendement (%)	Niveau de pression acoustique caisson <sup>(1)</sup> (dB(A))	Niveau de puissance acoustique soufflage <sup>(2)</sup> (dB(A))	Nombre de piquages x diamètre (mm)	Poids (kg)	Filtration EN779 (ISO 16890)	Classe énergétique
DUOCOSY HR HY	de 24,9 à 52,2	85	26	53,5	4 x 160	30	M5 (ePM10 50%)	A

(1) Pression acoustique rayonnée à 2 m du caisson pour un débit de 90 m<sup>3</sup>/h (valeur non certifiée).  
(2) Puissance acoustique au soufflage : valeurs certifiées.

### TARIF

LIBELLÉ	Description	RÉF.	PRIX € HT	CV2214	
				Éco-part. € HT	
DUOCOSY HR HY	Centrale double flux haut rendement hygroréglable	412260	2 600	1,67	

### CONTENU DU CARTON

	Kit Duocosy HR HY
Centrale double flux	1
Jeu de filtres M5 (ePM10 50%)	1

## ACCESSOIRES COMPLÉMENTAIRES

LIBELLÉ	Description	RÉF.	PRIX € HT	Éco-part € HT	Famille
FILTRES DUO	Filtres de recharge M5 (ePM10 50%) pour Duocosy	412193	78,2	-	CV2214
KIT DUOC HY T3/4	1 x bouche cuisine BHC 15/45-135 PB, 1 x manchon court 125, 1 x bouche WC BAW 5-30 PP, 1 x bouche SDB BHB 10/45 125L, 2 x manchons courts 125/80, 5 x terminaux d'insufflation TP 80 SR	412281	333	0,83	CV2212
KIT DUOC HY T5+	1 x bouche cuisine BHC 10/45-135 PB, 1 x manchon court 125, 1 x bouche WC BAW 5-30 PP, 1 x bouche SDB BHB 10/45 125L, 2 x manchons courts 125/80, 6 x terminaux d'insufflation TP 80 SR	412282	349	0,83	CV2212
TP 80 SR	Bouche d'insufflation plastique sans registre Ø 80	412004	15,6	-	CV2212
TM 125 P	Bouche d'insufflation métal pour plafond Ø 125	533182	67	-	CV2200
M 125 HP-L100	Manchon court à griffes (paroi mince) Ø 125 pour bouche hygro 125	520019	7,5	-	CV2200
MAN 125/80 P	Manchon court à griffes (paroi mince) Ø 80	523593	8,1	-	CV2200
BHB 10/45 125L	Bouche hygro salle de bains 10/45 Ø 125	542465	60,6	-	CV2200
BHB 15/45 125L	Bouche hygro salle de bains 15/45 Ø 125	526385	60,6	-	CV2200
BHB 5/40 125L	Bouche hygro salle de bains à piles 5/40 Ø 125	542462	60,6	-	CV2200
BHBW 15/45-40PP 125L	Bouche hygro salle de bains/WC communs à piles 15/45-40 Ø 125	526091	121	0,17	CV2200
BHBW 15/45-45PP 125L	Bouche hygro salle de bains/WC communs à piles 15/45-45 Ø 125	526148	121	0,17	CV2200
BHBW 5/40-30PP 125L	Bouche hygro salle de bains/WC communs à piles 5/40-30 Ø 125	526387	121	0,17	CV2200
BAW 5-30PP 125L	Bouche autoréglable WC à piles Ø 125	526393	86,8	0,17	CV2200
CT 160 TUILE	Chapeau de toiture Ø 160	533603	131	-	CV2205
PAS 160	Piège à son Ø 160 pour soufflage	524682	87,4	-	CV2215
ME INOX 160 LIGHT	Prise d'air inox faible perte de charge Ø 160	461006	104	-	CV2215

## AIDE À LA SÉLECTION

Type de logement	Bouches d'extraction					Bouches d'insufflation	
	Cuisine	SDB	SDB/WC commun	WC	Salle d'eau	Séjour	Chambres
T3 1 SDB/1 WC commun	BHC 15/45-135	-	BHBW 15/45-40	-	BHB 5/40	2 x TP 80 SR/TM 125 P	1 x TP 80 SR /TM 125 P
T4 1 SDB - 1 WC	BHC 15/45-135	BHB 10/45	-	BAW 5-30	BHB 5/40	2 x TP 80 SR/TM 125 P	1 x TP 80 SR /TM 125 P
T5 1 SDB - 1 WC	BHC 10/45-135	BHB 10/45	-	BAW 5-30	BHB 5/40	2 x TP 80 SR/TM 125 P	1 x TP 80 SR /TM 125 P
T5 1 SDB - 1 WC - 1 SDE	BHC 10/45-135	BHB 10/45	-	BAW 5-30	BHB 5/40	2 x TP 80 SR/TM 125 P	1 x TP 80 SR /TM 125 P
T6 2 SDB - 2 WC	BHC 10/45-135	BHB 10/45	-	BAW 5-30	BHB 5/40	2 x TP 80 SR/TM 125 P	1 x TP 80 SR /TM 125 P

### Exemple de réseau type (Clip & Go, voir p. 155)

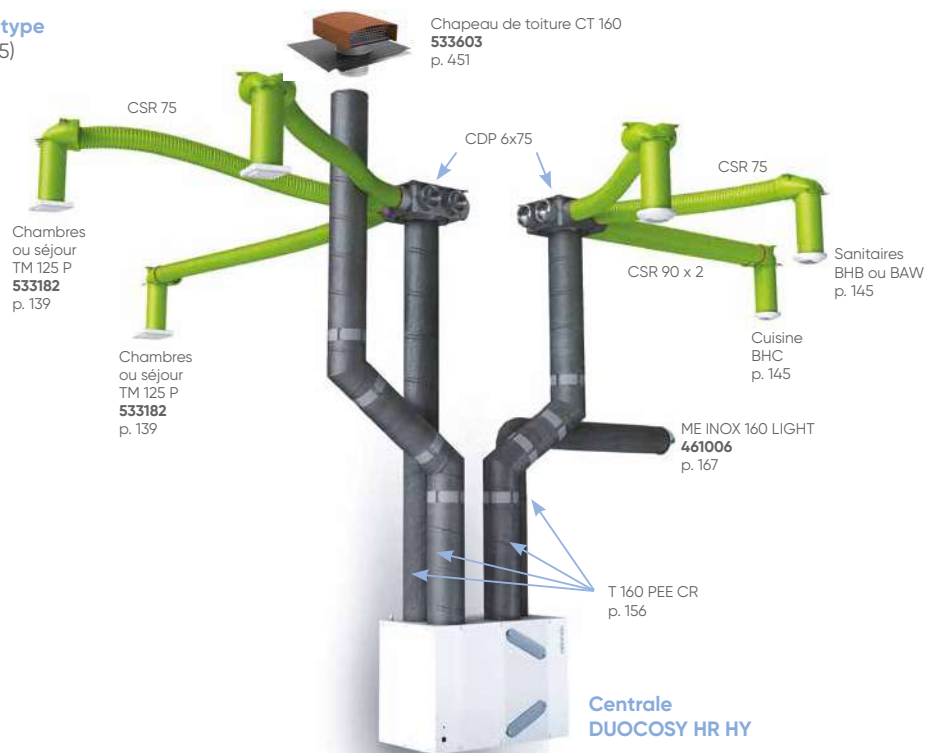

# Optimocosity HR Access – HR Plus

VMC double flux haut rendement



Optimocosity HR Plus



Optimocosity HR Access



## PRODUITS

- **Super silence :**
  - parmi les plus silencieux du marché (22,5 dB(A)<sup>(1)</sup>)
- **Santé & bien-être :**
  - qualité d'air intérieur optimisée : système exclusif de modulation des débits selon l'occupation (sonde CO<sub>2</sub>)<sup>(2)</sup>
  - filtration fine de l'air entrant
  - programmation liée au rythme de vie des occupants
- **Facilité d'utilisation et interactivité :**
  - télécommande intuitive sans fil
  - pilotage à distance compatible avec l'application Atlantic Cozytouch<sup>(2)</sup>

(1) Puissance acoustique au soufflage : valeurs certifiées  
 (2) Sur Optimocosity HR Plus uniquement.  
 (3) Conforme au règlement d'éco-conception 1253/2014 et d'étiquetage énergétique 1254/2014.

### DESCRIPTION - APPLICATION

- Centrales double flux haut rendement pour maisons individuelles du T2 (2 sanitaires) au T7 (5 sanitaires).
- Double filtration au soufflage pour garantir une qualité d'air intérieur optimale.
- By-pass total automatique.
- Système d'antigivrage automatique par réduction de débit progressif.
- Caisson extérieur en tôle peinte.

#### Optimocosity HR Plus :

- **Versión connectée avec sonde CO<sub>2</sub>** : les débits de ventilation s'adaptent au rythme de vie des occupants.
- **Pilotage à distance** : sur smartphone avec l'application Atlantic Cozytouch (voir p. 116).

### INSTALLATION

Pré-visite chantier / Mise en service - voir p. 117

- Pour une efficacité maximale, prévoir l'installation de la centrale Optimocosity HR dans une pièce de service (type cellier, buanderie) et les réseaux dans le volume chauffé.
- Compatible puits canadien.
- Batterie électrique d'antigivrage (option) pour les climats froids.
- Filtre anti-odeur (option).

### DIMENSIONS

En mm.



### CARACTÉRISTIQUES

Alimentation : Mono 230 V – 50 Hz

LIBELLÉ	Consommation électrique (W-Th-C)	Efficacité échangeur haut rendement (%)	Niveau de pression acoustique caisson <sup>(1)</sup> (dB(A))	Niveau de puissance acoustique soufflage <sup>(2)</sup> (dB(A))	Nombre de piquages x diamètre (mm)	Poids (kg)	Filtration EN779 (ISO 16890)	Sonde QAI	Connectivité	Classe énergétique
OPTIMOCOSY HR PLUS	de 21,8 à 67,8	91	22,5	39	4 x 160	45	G4 + F7 Grossier 65% + ePM1 55%	oui (CO <sub>2</sub> )	Cozytouch	A+
OPTIMOCOSY HR ACCESS	de 21,8 à 67,8	91	22,5	50	4 x 160	45	G4 + F7 Grossier 65% + ePM1 55%	-	-	A

(1) Pression acoustique rayonnée à 2 m du caisson pour un débit de 150 m<sup>3</sup>/h (valeur non certifiée).  
 (2) Puissance acoustique au soufflage : valeurs certifiées.

### TARIFS

LIBELLÉ	Description	RÉF.	PRIX € HT	Éco-part. € HT
OPTIMOCOSY HR PLUS	Centrale double flux haut rendement connectée avec télécommande sans fil et sonde CO <sub>2</sub>	412259	3 634	1,67
OPTIMOCOSY HR ACCESS	Centrale double flux haut rendement avec télécommande sans fil	412258	3 067	1,67

CV2214

## TÉLÉCOMMANDE MULTIFONCTIONS SANS FIL



### Historique de la qualité d'air intérieur

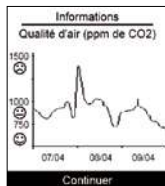

Visualisation des températures, de la qualité d'air, de l'état d'encrassement des filtres, ...

### Économies cumulées



Visualisation des économies de chauffage

### Programmation hebdomadaire

Programmation Emploi du temps	
Lundi	Absence journée
Mardi	Absence journée
Mercredi	Journée Présence
Jeudi	Absence journée
Vendredi	Absence journée
Samedi	Journée Présence+
Dimanche	Journée Présence+

Gestion des modes: "vacances", "nocturne", "journalier"

## CONTENU DU CARTON

	Optimocoy HR Access	Optimocoy HR Plus
Centrale double flux	1	1
Commande sans fil	1	1
Piège à son Ø 160	-	1
Tuyau évacuation de condensats	-	1
Bridge Cozytouch	-	1
Jeux de filtres (grossier 65% + ePM1 55%)	1	1

VMC pavillonnaire  
Conduits et accessoires

## ACCESSOIRES COMPLÉMENTAIRES

LIBELLÉ	Description	RÉF.	CV2214	PRIX € HT
<b>KITACC OPTIMO L</b>	Kit accessoires Optimocoy HR linéaire : 6 x Tés 125/125, 2 x CU 160/2x125, 1 GB 125 NP + REGUL cuisine + RFT 125,1 BN 30, 2 BN 15, 3 manchons M 125 P L100, 6 Ondea 125 P, colliers	412204	🟢	520
<b>KIT ACC OPTIMO P</b>	Kit accessoires Optimocoy HR pieuvre : 1 GB 125 NP + REGUL cuisine + RFT 125,1 BN 30, 2 BN 15, 3 manchons MAN 125/80, 6 Ondea 80 P, 1 NEOCD 80 HY, 1 NEOCD 80 S/160, colliers	412242	🟢	351
<b>REGUL CUISINE</b>	Régulateur débit cuisine	422940	🟢	5,4
<b>BT 160 M 0.6</b>	Batterie électrique 600 W Ø 160	464046	🟢	482
<b>FILT OPTIMOCOSY</b>	Filtres de rechange pour Optimocoy HR (2 G4 et 1 F7) Grossier 65% + ePM1 55%	412211	🟢	79,5
<b>FILT CHARB OPTI</b>	Filtre anti-odeur charbon actif	412213	🟢	109
<b>CACHE OPTIMO</b>	Cache gaines télescopique Optimocoy HR réglable de 430 à 780 mm	412214	🟢	436
<b>PLATINE OPTIMO</b>	Platine plafond	412206	🟢	232

LIBELLÉ	Description	RÉF.	CV2200	PRIX € HT
<b>BN 30</b>	Bouche autoréglable salle de bains/WC 30 m³/h	521001	🟢	16,1
<b>BN 15</b>	Bouche autoréglable salle de bains/WC 15 m³/h	521000	🟢	16,1
<b>M125/80 P-L 100</b>	Manchon paroi mince 125/80 pour bouche BN	520092	🟢	8,1
<b>M 125 P-L100</b>	Manchon paroi mince 125 pour bouche BN	520025	🟢	7,5
<b>BE 15 J</b>	Bouche autoréglable salle de bains/WC 15 m³/h avec joint (manchon inclus)	520232	🟢	19,9
<b>BE 30 J</b>	Bouche autoréglable salle de bains/WC 30 m³/h avec joint (manchon inclus)	520233	🟢	19,9

### Exemple de réseau type (Clip & Go, voir p. 155)

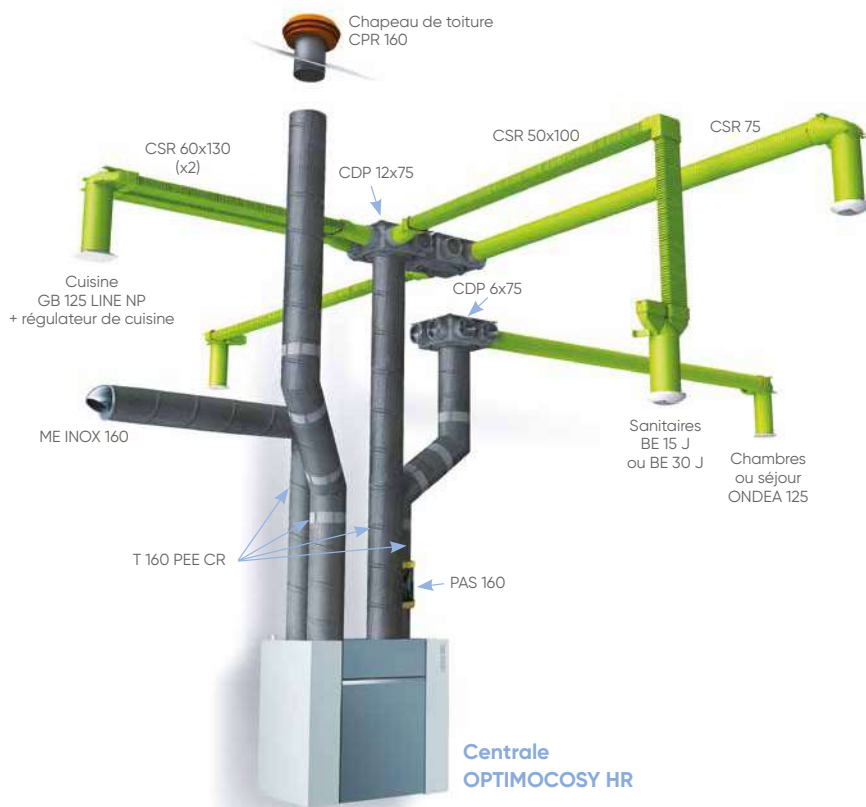

# Puits canadien

## Solutions

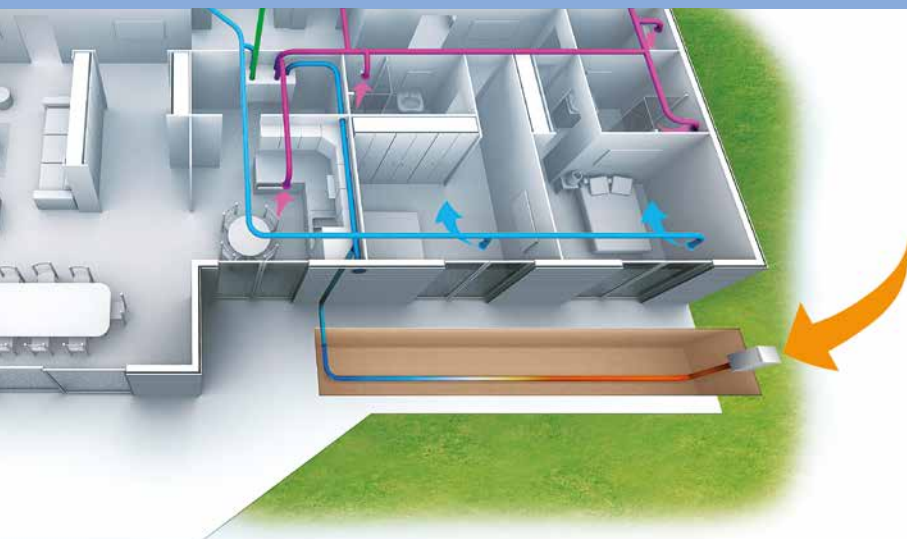

## + PRODUITS

- **Confort :**
  - rafraîchissement d'été
- **Installation simplifiée :**
  - accessoires dédiés pour chaque type d'installation

### DESCRIPTION - APPLICATION

- Entrée d'air géothermique pour maisons individuelles.
- Le puits canadien utilise l'inertie de la terre pour rafraîchir l'air neuf l'été et le préchauffer l'hiver.
- Il est composé d'une prise d'air neuf (PAG), d'un conduit spécial (puits conduit) et d'un regard de visite (Puits 300 EXT ou MUR).
- Afin de garantir un air sain, la prise d'air neuf est équipée d'un grillage et d'un filtre G4 (grossier 30%).

### INSTALLATION

- Installation recommandée avec un double flux haut rendement Optimocosy HR (voir p. 140) ou Duocosy HR (voir p. 138).

### COMPOSANTS



#### PAG : prise d'air neuf

- Prise d'air en tôle galvanisée.
- Chapeau monté sur charnières pour l'accès au filtre, maintien en position fermée magnétique.
- 1 arrivée Ø 200 pour le raccordement du conduit.
- Grillage + filtre de type G4 (grossier 30%).
- Peignable.



#### PUITS CONDUIT 35 : réseau enterré

- Gaine lisse à l'intérieur, annelée à l'extérieur, sans dégagement d'odeur pour puits canadien.
- Matériau : polyéthylène haute densité non recyclé de qualité alimentaire.
- Diamètre : 200 mm extérieur.
- **Longueur : 35 m (couronne).**
- Possibilité de doubler la longueur du puits en ajoutant le raccord 200.



#### KIT PUIITS CAN MUR

- Un passage de mur Ø 200/160 mm.
- Accessoires de mise en œuvre : joint, anneau de fixation, colliers, lubrifiant.



#### KIT PUIITS CAN EXT

- Un regard extérieur avec couvercle étanche, Ø 315 mm, hauteur : 2 400 mm.
- Un passage de mur.
- Accessoires de mise en œuvre : joint, anneau de fixation, colliers, lubrifiant.



## Kit puits 160 pour Duocosy



### KIT PUIITS 160 TH : registre motorisé pour sélection automatique de l'arrivée d'air neuf

- Un registre motorisé RR 160 M1 (voir p. 470) commandé par un thermostat.  
En position "fermé" l'air ne passe que par le puits canadien.  
En position "ouvert" l'air passe principalement par la prise d'air murale et évite ainsi que l'air ne stagne dans le réseau enterré.
- Un thermostat à installer en façade pour la prise de température de l'air extérieur.  
Si cette température est  $< 5^{\circ}\text{C}$  ou  $> 25^{\circ}\text{C}$ , le registre sera fermé (circulation de l'air uniquement via le puits canadien). Entre 5 et  $25^{\circ}\text{C}$ , le registre sera ouvert. Les températures de consignes sont réglables. Ce kit est utilisé en association avec le Duocosy HR/HR HY.
- Pour l'Optimocosy HR, utiliser le kit PUIITS OPTIMO.

## SCHÉMAS D'INSTALLATION

### Maison avec cave : regard de visite intérieur

Exemple avec l'Optimocosy HR.

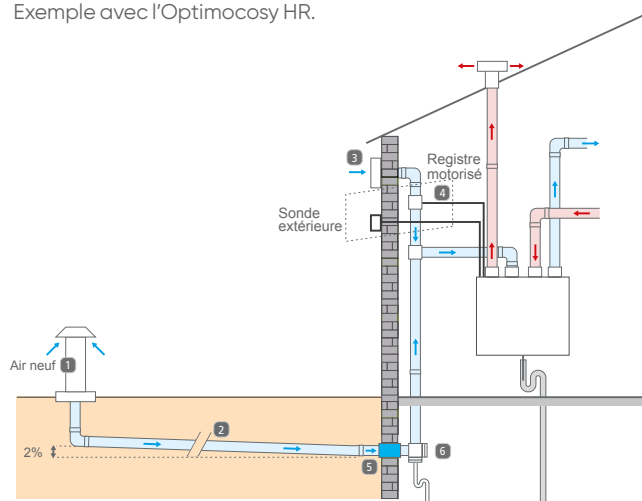

### Maison sans cave : regard de visite extérieur

Exemple avec l'Optimocosy HR.

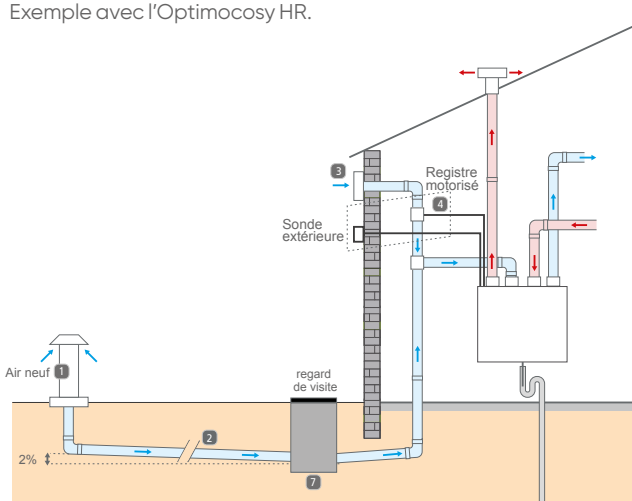

Indice	LIBELLÉ	Description	Dimensions (en mm)	RÉF.	PRIX € HT	Famille
1	PAG 1X200	Prise d'air géothermique Ø 200 mm	L 300 x l 300 x h 800	422591	577	CV2214
2	PUIITS CONDUITS 35	Gaine pour réseau enterré	Ø 200 , L 3500	422777	1 949	CV2214
2	RM 200 PUIITS	Raccord pour puits conduits	Ø 200	423485	291	CV2214
3	ME INOX 160	Prise d'air murale	Ø 160	461004	104	CV2215
4	KIT PUIITS 160TH	Kit de régulation pour puits canadien pour DUOCOSY HR/ DUOCOSY HR HY (registre motorisé + thermostat)	Ø 160	423156	738	CV2214
4	KIT PUIT OPTIMO	Kit de régulation pour puits canadien pour OPTIMOCOSY HR (registre motorisé + sonde + connecteurs)	Ø 160	423203	391	CV2214
5	KIT PUIITS CAN MUR	Kit traversée de mur + accessoires	Ø 200 / 160	423484	824	CV2214
6	RFT 160	Raccord femelle pour raccord croix sur Puits MUR	Ø 160	523432	7,6	CV2205
6	CX 160/160	Croix équerre	Ø 160 / 160	543768	46,2	CV2205
6	BMF 160	Bouchon	Ø 160	523442	5,6	CV2205
6	BMF 160 AL/P	Bouchon avec purge	Ø 160	547030	54,1	CV2205
7	KIT PUIITS CAN EXT	Kit regard extérieur + accessoires	Ø 315 , h 2400	423482	4 008	CV2214

# Bouches hygroréglables

Bouches d'extraction VMC simple flux hygroréglable



VENTILATION HYGRORÉGLABLE



n°01/01-CHY4-2279/2273  
(bouche WC)  
[www.certita.fr](http://www.certita.fr)

VENTILATION HYGRORÉGLABLE



n°01/01-CHY3-2279/2273  
(bouche SDB)  
[www.certita.fr](http://www.certita.fr)

## DESCRIPTION - APPLICATION

- Bouche d'extraction hygroréglable avec manchon court (100 mm) à griffes (pour parois minces) fourni.
- Disponible en kit bouche + Twist & Go (1 bouche, 1 manchon court, 1 piquage Twist & Go, 1 collier de serrage) selon le modèle (voir p. 145).
- Débit complémentaire temporisé à 30 min selon le modèle.
- Pour conduits 125 mm (cuisine) ou 80 mm (autre) ; dimensions bouches : Ø façade = 178 mm, épaisseur = 52 mm.



Commande BP ou IR



Commande détection de présence



Commande manuelle



Manchon court à griffes pour paroi mince (100 mm) fourni

## CARACTÉRISTIQUES

Type	Désignation	Débit permanent ou plage de débit hygroréglé (m³/h)	Débit de pointe (m³/h)	Alimentation du débit de pointe	Commande du débit de pointe
Cuisine	BHC 10/40-90	10/40	90	-	Cordelette
				Piles <sup>(1)</sup>	Bouton poussoir <sup>(2)</sup>
				230 V	Bouton poussoir <sup>(2)</sup> ou télécommande IR <sup>(3)</sup>
	BHC 10/45-135	10/45	135	-	Cordelette
				Piles <sup>(1)</sup>	Bouton poussoir <sup>(2)</sup>
				230 V	Bouton poussoir <sup>(2)</sup> ou télécommande IR <sup>(3)</sup>
Salle d'eau	BHB 5/40	5/40	-	-	-
	BHB 10/40	10/40	-	-	-
	BHB 10/45	10/45	-	-	-
Salle de bains	BHB 15/45	15/45	-	-	-
	BHBW 5/40-30	5/40	30	-	Cordelette
				Piles <sup>(1)</sup>	Détection de présence
230 V				Détection de présence	
Salle de bains/WC	BHBW 15/45-40	15/45	40	-	Cordelette
				Piles <sup>(1)</sup>	Détection de présence
				230 V	Détection de présence
BHBW 15/45-45	15/45	45	-	Cordelette	
			Piles <sup>(1)</sup>	Détection de présence	
			230 V	Détection de présence	
WC	BAW 5-30	5	30	-	Cordelette
				Piles <sup>(1)</sup>	Détection de présence
				230 V	Détection de présence
				230 V	Bouton poussoir <sup>(2)</sup>

(1) 2 x LR6 ou AA 1,5V non fournies. (2) Bouton poussoir 420931 à commander séparément. (3) Télécommande IR 526397 à commander séparément.

## Pack 3 bouches (cuisine + WC + salle de bains)

CV2212

LIBELLÉ	Description	RÉF.	PRIX € HT	Éco-part. € HT
<b>PK 3 B T3/7HB M G</b>	Pack manuel 3 bouches Hygro B T3/7 manchons griffes BHC 10/45-135M 125G + BHB 10/40 80G + BAW 5-30M 80G	526031	229	-
<b>PK 3 B T3/7HB P G</b>	Pack piles 3 bouches Hygro B T3/7 manchons griffes BHC 10/45-135P 125G + BHB 10/40 80G + BAW 5-30P 80G	526032	272	0,83
<b>PK 3 B T3/7HB E G</b>	Pack élec 230 V 3 bouches Hygro B T3/7 manchons griffes BHC 10/45-135E 125G + BHB 10/40 80G + BAW 5-30EP 80G	526033	361	0,83

## LIBELLÉ DES BOUCHES

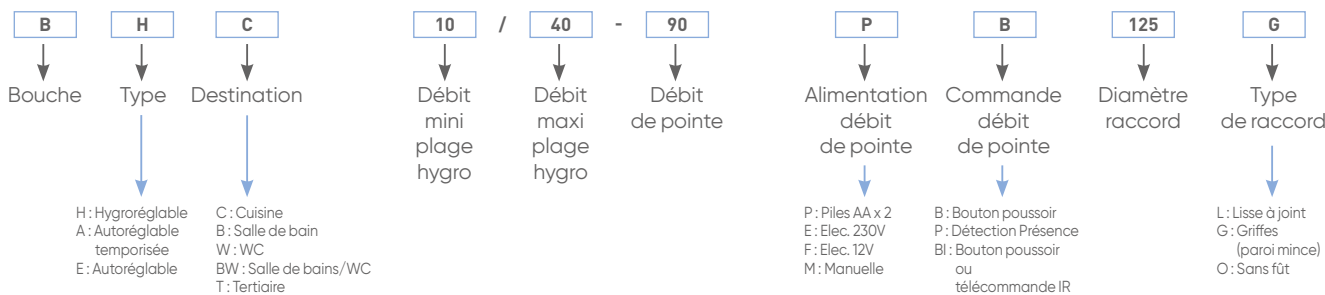

## AIDE À LA SÉLECTION

**Tableau de sélection simplifié.** Pour la liste complète des configurations, utiliser notre logiciel de sélection rapide Select Air ou se reporter à l'Avis Technique n°14.5/17-2279 (voir p. 59).

	Type de logement	CUISINE	SDB (sans WC)	SDB/WC commun	WC séparé	SALLE D'EAU
Hygro A	T1	BHC 10/40-90	BHB 10/40	BHBW 15/45-45	BAW 5-30	BHB 5/40
	T2					
	T3	BHC 10/45-135	BHB 10/45 <sup>(1)</sup>	BHBW 15/45-40 <sup>(2)</sup>		
	T4 - T5					
	T6 - T7					
Hygro B	T1	BHC 10/40-90	BHB 10/40 <sup>(1)</sup>	BHBW 15/45-45 <sup>(3)</sup>	BAW 5-30	BHB 5/40
	T2					
	T3 - T7	BHC 10/45-135				

(1) Pour les F6 et plus, si 2° SDB, choisir BHB 15/45 pour SDB 2.

(2) Si couplé avec une autre SDB et un autre WC, substituer par BHBW 5/40-30. Pour les F2+, si 2° SDB/WC, choisir BHBW 15/45-45 pour SDB/WC 2.

(3) Si couplé avec une autre SDB et un autre WC, substituer par BHBW 5/40-30. Pour les F6+, si 2° SDB/WC, choisir BHBW 15/45-40 pour SDB/WC 2.

## TARIFS

BOUCHE (MANCHON COURT FOURNI)				KIT BOUCHE + TWIST & GO			
LIBELLÉ	RÉF.	PRIX € HT	Éco-part. € HT	LIBELLÉ	RÉF.	PRIX € HT	Éco-part. € HT
BHC 10/40-90M 125G	526553	111	-				
BHC 10/40-90PB 125G	526554	124	0,17				
BHC 10/40-90EBI 125G	526555	164	0,17				
BHC 10/45-135M 125G	542568	111	-				
BHC 10/45-135PB 125G	542569	124	0,17				
BHC 10/45-135EBI125G	542570	164	0,17				
BHB 5/40 80G	542585	60,6	-	KIT BHB 5/40 80G	542574	63,2	-
BHB 10/40 80G	542587	60,6	-	KIT BHB 10/40 80G	542576	63,2	-
BHB 10/45 80G	542588	60,6	-	KIT BHB 10/45 80G	542577	63,2	-
BHB 15/45 80G	526571	60,6	-	KIT BHB 15/45 80G	526572	63,2	-
BHBW 5/40-30M 80G	526034	95,3	-				
BHBW 5/40-30PP 80G	526035	121	0,17	KIT BHBW 5/30PP 80G	526036	123	0,17
BHBW 5/40-30EP 80G	526037	161	0,17				
BHBW 15/45-40M 80G	526027	95,3	-				
BHBW 15/45-40PP 80G	526028	121	0,17	KIT BHBW 15/40PP 80G	526029	123	0,17
BHBW 15/45-40EP 80G	526030	161	0,17				
BHBW 15/45-45M 80G	526583	95,3	-				
BHBW 15/45-45PP 80G	526585	121	0,17	KIT BHBW 15/45PP 80G	526586	123	0,17
BHBW 15/45-45EP 80G	526588	161	0,17				
BAW 5-30M 80G	526592	57,3	-	KIT BAW 5-30M 80G	526593	60	-
BAW 5-30PP 80G	526594	86,8	0,17	KIT BAW 5-30PP 80G	526595	90	0,17
BAW 5-30EP 80G	526598	119	0,17	KIT BAW 5-30EP 80G	526599	122	0,17
BAW 5-30EB 80G	526600	111	0,17	KIT BAW 5-30EB 80G	526601	114	0,17

## ACCESSOIRES

LIBELLÉ	Description	RÉF.	PRIX € HT
<b>BOUCHON POUSSOIR</b>	Bouton poussoir pour BHC élec ou piles et BAW élec	420931	12,3
<b>TELECO IR BHC ELEC</b>	Télécommande IR pour BHC élec	526397	28,4

+ Éco-participation en € HT : 0,17

LIBELLÉ	Description	RÉF.	PRIX € HT
<b>PIQ TWISTGO X 1</b>	Piquage bleu Ø80 pour Hygrocosy	423129	3,5



LIBELLÉ	Description	RÉF.	PRIX € HT
<b>MANCHON À JOINT POUR PAROI ÉPAISSE</b>			
MD 125 AJ	L = 273 mm, Ø = 125 mm	422289	9,6
MD 80 AJ	L = 300 mm, Ø = 80 mm	422011	6,5
<b>MANCHON À JOINT ET À GRIFFES POUR PAROI MINCE</b>			
MP 80 AJ	L = 100 mm, Ø = 80 mm	422012	8,6
M 125 HP-L100	L = 100 mm, Ø = 125 mm	520019	7,5
<b>MANCHON POUR PAROI MINCE</b>			
M 125 P-L100	L = 100 mm, Ø = 125 mm	520025	7,5
<b>MANCHON COUDÉ</b>			
M 125 L	Manchon coudé	422302	39,1



# Bouches fixes

Bouches VMC simple flux/double flux



Bouche Line uniquement

## + PRODUITS

- **Design et discrète :**
  - ultra-plate et peignable
- **Facilité d'entretien :**
  - nettoyage possible au lave-vaisselle
  - encrassement minimum
- **Système d'adaptation universel breveté :**
  - raccord universel compatible manchons toutes marques
  - remplacement d'une ancienne bouche en un seul geste



### Bouches Line d'extraction et d'insufflation

#### DESCRIPTION - APPLICATION

- Bouche fixe avec raccord universel.
- Compatible extraction ou insufflation.
- Existe en Ø 80 mm ou Ø 125 mm.
- Idéale en remplacement : son système d'adaptation universel permet de remplacer la bouche sans changer le manchon en place. Compatible manchons toutes marques, elle assure une étanchéité parfaite.
- Design étudié pour une installation silencieuse (performance acoustique optimisée) et une intégration optimale (design extra-plat, peignable).
- Entretien facile : conception anti-encrassement, démontable, nettoyage possible au lave-vaisselle.
- Manchon court (100 mm) à griffes fournis.

#### CONSTRUCTION

- Bouche extra-plate composée de deux parties démontables :
  - façade blanc mat peignable
  - embase souple avec raccord double joint.

#### DIMENSIONS

En mm.

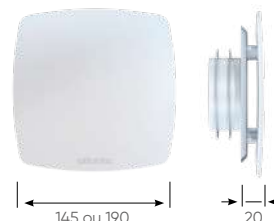

#### Bouches Line

CV2212

LIBELLÉ	Description	RÉF.	PRIX € HT
PB 80 LINE NP	Bouche design Line sanitaire fixe 80 avec manchon court	412219	23,7
GB 125 LINE NP	Bouche design Line cuisine fixe 125 avec manchon court	412227	29,5

### Bouches d'extraction PB/GB

#### DESCRIPTION - APPLICATION

Bouches fixes en plastique.

**Type N :** manchon long en plastique pour parois épaisses.

**Type NP :** manchon court en plastique pour parois minces. Fixation des conduits souples sans collier grâce aux ergots.

**Type L :** manchon coudé pour fixation dans le doublage. En plastique, pour la version PB (sanitaires) : section circulaire. En tôle, pour la version GB (cuisine) : section rectangulaire. Pour conduit rectangulaire (voir p.160).

#### DIMENSIONS

En mm.

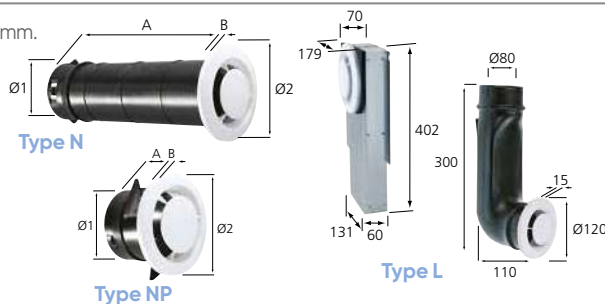

#### Bouches standard

CV2212

LIBELLÉ	Description	RÉF.	PRIX € HT
PB 80 N	Sanitaire fixe 80 avec manchon long	422146	10,1
PB 80 NP	Sanitaire fixe 80 avec manchon court	422147	10,1
PB 80 L	Sanitaire fixe 80 avec manchon coudé	422145	25,2
GB 125 N	Cuisine fixe 125 avec manchon long	422151	15,6
GB 125 NP	Cuisine fixe 125 avec manchon court	422152	15,6
GB 125 L	Cuisine fixe 125 avec manchon coudé	422298	49,1

# Bouches réglables

## Bouches VMC double flux

### Bouches d'insufflation Ondea



#### DESCRIPTION - APPLICATION

- Bouches réglables et manchons en plastique.
- Équipées de déflecteurs sécables permettant l'orientation du flux d'air.
- Montage mural (grille ouverte) ou plafond (grille fermée).

	Montage mural		Montage plafond	
Insufflation				
	grille ouverte obturateur fermé	grille fermée obturateur position 1 sans déflecteur	grille fermée obturateur position 2 avec ou sans déflecteur	
	Extraction			
grille ouverte obturateur position 2 sans déflecteur		grille fermée obturateur position 1 sans déflecteur	grille fermée obturateur position 2 sans déflecteur	

→ insufflation d'air ← extraction d'air

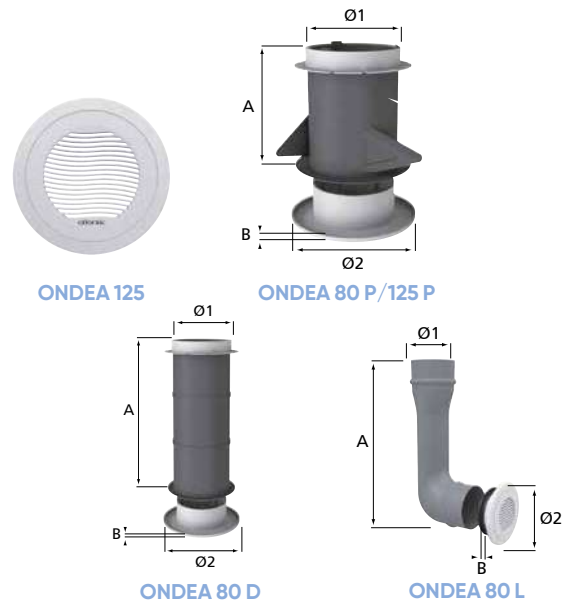

LIBELLÉ	A (mm)	B (mm)	Ø1 (mm)	Ø2 (mm)
ONDEA 80 P	100	9	78	110
ONDEA 80 D	275	9	78	110
ONDEA 80 L	300	9	80	110
ONDEA 125 P	100	12	119	165
ONDEA 125	-	12	119	165
ML 125	275	-	122	-

LIBELLÉ	Description	RÉF.	PRIX € HT	Famille
ONDEA 80 P	Bouche 80 réglable et orientable avec manchon court	521630	15,6	CV2212
ONDEA 80 D	Bouche 80 réglable et orientable avec manchon long	521631	20,4	CV2212
ONDEA 80 L	Bouche 80 réglable et orientable avec manchon coudé	521632	26,2	CV2212
ONDEA 125 P	Bouche 125 réglable et orientable avec manchon court	521634	24,7	CV2212
ONDEA 125	Bouche 125 réglable et orientable (manchon non fourni)	521633	19,9	CV2200
ML 125	Manchon long pour Bouche Ondea 125	422144	7,5	CV2200

### Bouches d'extraction et d'insufflation

#### DESCRIPTION - APPLICATION

Bouches et terminaux en plastique.

**PB 80 R/GB 125 R** : extraction ou insufflation.

Débit réglable de 19 à 34 m<sup>3</sup>/h.

**TP 80 SR** : insufflation seule. Montage mural ou plafond.

Sans registre de réglage.

**GB** : manchon court pour cuisine.

**PB et TP** : manchon court pour sanitaires, chambre et séjour.

**PB 80 R/L** : manchon long coudé pour sanitaires, chambre et séjour.

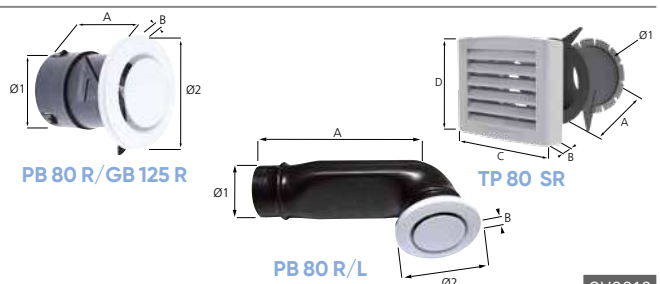

LIBELLÉ	A (mm)	B (mm)	Ø1 (mm)	Ø2 (mm)	C (mm)	D (mm)
PB 80 R	100	12	80	120	-	-
PB 80 R/L	300	12	80	120	-	-
GB 125 R	100	15	124	170	-	-
TP 80 SR	100	13	80	-	135	105

LIBELLÉ	Description	RÉF.	PRIX € HT	Famille
PB 80 R	Bouche standard réglable 80 avec manchon court	422248	11,8	CV2212
PB 80 R/L	Bouche standard réglable 80 avec manchon long coudé	422864	26,1	CV2212
GB 125 R	Bouche standard réglable 125 avec manchon court	422249	17,1	CV2212
TP 80 SR	Terminal d'insufflation 80 montage mural ou plafond	412004	15,6	CV2212

# Entrées d'air

## Entrées d'air VMC simple flux



### DESCRIPTION

L'ensemble constitué par l'entrée d'air et ses accessoires (capuchon, grille de façade, manchon de traversée de paroi...) est caractérisé par :

- un module qui correspond au débit d'air qui la traverse sous une pression de 20 Pascals (norme NF E 51-732),
- un niveau d'isolement acoustique qui permet de respecter les exigences de la NRA (Nouvelle Réglementation Acoustique) en fonction du classement de façade DnT, Atr. La performance acoustique d'une entrée d'air se traduit par son isolement acoustique Dn,e,w (+ Ctr).

Entrées d'air acoustiques : voir p. 232.

### EXEMPLES DE SOLUTIONS DU CSTB

Pour un classement de façade DnT, Atr de 30 dB, la performance acoustique requise pour les entrées d'air est fonction de la surface du local dans lequel sont placées la ou les entrées d'air :

- si  $\frac{\text{surface du local m}^2}{\text{nombre d'entrées d'air}} > 10$ ,  $D_{n,e,w} + C_{tr} \geq 36 \text{ dB}$  (classe ESA4)
- si  $\frac{\text{surface du local m}^2}{\text{nombre d'entrées d'air}} \leq 10$ ,  $D_{n,e,w} + C_{tr} \geq 39 \text{ dB}$  (classe ESA5)

La correspondance entre le classement de façade et la performance des EA se définit selon le tableau suivant :

Classement de façade DnT, Atr	Dn, e, w + Ctr minimum
30	36 dB si ESA4 - 39 dB si ESA5
35	41 dB
40	46 dB
45	51 dB

### LIBELLÉ DES ENTRÉES D'AIR

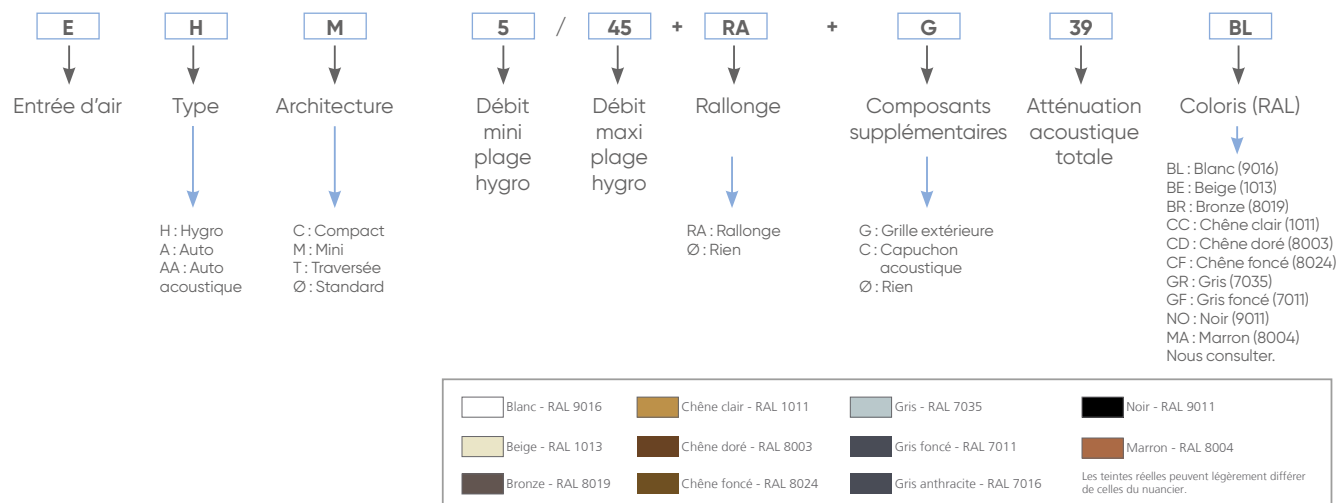

### AIDE À LA SÉLECTION

**Tableau de sélection simplifié.** Pour la liste complète des configurations, utiliser notre logiciel de sélection rapide Select Air ou se reporter à l'Avis Technique n°14.5/17-2279 (voir p. 59).

Type logement	Autoréglable			Hygroréglable A <sup>(2)</sup>		Hygroréglable B	
	Débit d'air extrait (m³)	Séjour	Par chambre	Séjour	Par chambre	Séjour	Par chambre
T2	120	2 x EA 30	EA 30	2 x EAA 30	EAA 30	EH 5/45	EH 5/45
T3	150	2 x EA 30	EA 30	2 x EAA 30	EAA 30	EH 5/45	EH 5/45
T4	180	2 x EA 22 <sup>(1)</sup>	EA 30	EAA 45	EAA 30	EH 5/45	EH 5/45
T5	210	2 x EA 22 <sup>(1)</sup>	EA 30	EAA 45	EAA 30	EH 5/45	EH 5/45
T6	210	2 x EA 22 <sup>(1)</sup>	EA 22	EAA 45	EAA 22	EH 5/45	EH 5/45
T7	225	2 x EA 22 <sup>(1)</sup>	EA 22	EAA 45	EAA 22	EH 5/45	EH 5/45

(1) Il est possible de remplacer 2 x EA 22 par EA 45 (voir p. 235). (2) voir p. 230

## Entrées d'air hygroréglables compactes

Grille de façade  
(montage à l'extérieur)



Entrée d'air hygro  
(montage à l'intérieur)



VENTILATION HYGRORÉGLABLE



n° 01/01-CHY1-2279  
[www.certita.fr](http://www.certita.fr)

### DESCRIPTION - APPLICATION

- Utilisées dans le cadre d'une installation VMC hygroréglable type B.
- Débit 5/45 m<sup>3</sup>/h en fonction du taux d'humidité de la pièce et pour une différence de pression de 20 Pa.
- Dimensions réduites.

### INSTALLATION

En mm.

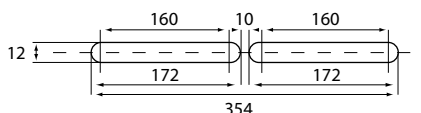

### CARACTÉRISTIQUES - TARIFS

CV2212

LIBELLÉ	Débit (m <sup>3</sup> /h)	Performance acoustique Dn,e,w (+ Ctr) en dB	Couleur (RAL)*	RÉF.	PRIX € HT
<b>ENTRÉE D'AIR + GRILLE</b>					
EHC 5/45+G-34 BL	5/45	34	Blanc (9016)	526602	35,4
EHC 5/45+G-34 MA	5/45	34	Marron (8004)	526610	35,4
EHC 5/45+G-34 NO	5/45	34	Noir (9011)	526611	35,4
EHC 5/45+G-34 GR	5/45	34	Gris (7035)	526608	35,4
EHC 5/45+G-34 GF	5/45	34	Gris foncé (7011)	526607	35,4
EHC 5/45+G-34 BE	5/45	34	Beige (1013)	526603	35,4
EHC 5/45+G-34 CC	5/45	34	Chêne clair (1011)	526612	35,4
EHC 5/45+G-34GA	5/45	34	Gris anthracite (7016)	526630	35,4
<b>ENTRÉE D'AIR SEULE</b>					
EHC 5/45-34 BL	5/45	34	Blanc (9016)	526613	33,7

\* Autres couleurs, nous consulter.  
Pour les autres entrées d'air acoustiques, voir p. 230.

## Entrées d'air autoréglables mini (configurables)

Grille de façade  
(montage à l'extérieur)



Entrée d'air  
(montage à l'intérieur)



Clips sécables pour personnalisation des débits



### DESCRIPTION - APPLICATION

**Dans le cadre d'une installation VMC autoréglable :**

- Débits 15, 22, 30 m<sup>3</sup>/h pour une différence de pression de 20 Pa.
- Ensemble composé d'une entrée d'air auto et d'une grille de façade\*.
- Dimensions réduites (petite entaille).
- Compatibles avec les fenêtres de toit avec barre de manœuvre réduite.
- Personnalisation des débits possibles sur chantier (en cassant les clips prévus à cet effet) :
  - modèle 15 m<sup>3</sup>/h : 15, 22 ou 30 m<sup>3</sup>/h,
  - modèle 22 m<sup>3</sup>/h : 22 et 30 m<sup>3</sup>/h.

Pour une installation de type hygroréglable de Type A, utiliser les EAA, voir p. 232 et 233.

\* Autres couleurs, nous consulter.  
Pour les autres entrées d'air acoustiques, voir p. 230.

### INSTALLATION

En mm.

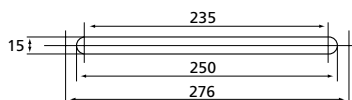

### CARACTÉRISTIQUES - TARIFS

CV2212

LIBELLÉ	Débit m <sup>3</sup> /h	Performance acoustique Dn,e,w (+ Ctr) en dB	Couleur	RÉF.	PRIX € HT
EAM 15+G-35 BL	15	35	Blanc (9016)	423139	5,8
EAM 22+G-34 BL	22	34	Blanc (9016)	423140	5,8
EAM 30+G-33 BL	30	33	Blanc (9016)	423141	5,8

🟢 produit en stock - 🟡 produit non stocké, délai à titre indicatif (en semaine, départ plateforme Atlantica) - 🔴 nous consulter.

# Guide de choix

## Réseaux de VMC

### CONDUITS SOUPLES ISOLÉS ET NON ISOLÉS

#### + PRODUITS

- Rapidité et facilité de mise en œuvre

Les gaines souples sont idéales en rénovation comme dans le neuf car elles sont simples et rapides à installer. Leur installation doit cependant respecter certaines règles car mal installées (non recoupées, écrasées, pincées, coudées...) elles sont sujettes à des pertes de charges importantes.

En volume non chauffé, l'isolation du conduit est obligatoire.

En volume chauffé : les gaines non isolées peuvent être utilisées à l'exception du rejet et de l'arrivée d'air neuf pour la ventilation double flux.

Nous préconisons l'emploi de conduits rectangulaires pour les passages en doublage.

	CONDUITS SOUPLES						SPIREO
							 
	SOUPLE PVC CIRCULAIRE	SOUPLE PVC RECTANGULAIRE	SOUPLE PVC ISOLÉ 25 MM	SOUPLE ALUMINIUM CIRCULAIRE	SOUPLE ALUMINIUM RECTANGULAIRE	SOUPLE ALUMINIUM ISOLÉ 25 MM / 50 MM	SOUPLE ALUMINIUM À SPIRES RENFORCÉES 25 MM
PRÉCONISATIONS SYSTÈMES	simple flux autoréglable	simple flux autoréglable	simple flux	double flux simple flux autoréglable	double flux simple flux autoréglable	25 mm : simple flux hygroréglable 50 mm : double flux chauffe-eau thermodynamique	25 mm simple flux hygroréglable
ARCHITECTURE DE CAISSON COMPATIBLE	pieuvre	pieuvre	pieuvre	pieuvre	pieuvre	linéaire/pieuvre	pieuvre
UTILISATION	extraction	extraction	extraction	insufflation/extraction	insufflation/extraction	insufflation/extraction	extraction
INSTALLATION EN VOLUME CHAUFFÉ	●	●	-	●	●	-	● en volume non chauffé
INSTALLATION EN VOLUME NON-CHAUFFÉ	-	-	●	-	-	●	-
RAPIDITÉ D'INSTALLATION	★★★★★	★★★★★	★★★★★	★★★★★	★★★★★	★★★★★	★★★★★
FACILITÉ D'INTÉGRATION DANS LE BÂTI	★★★	★★★★★	★★★	★★★	★★★★★	★★★	★★★
RESPECT DE LA QUALITÉ D'AIR (INSUFFLATION)	-	-	-	★★★★	★★★★	★★★★	-
PERTES DE CHARGE MAÎTRISÉES	★	★	★	★	★	★	★★



## CONDUITS RIGIDES PLASTIQUE

### + PRODUITS

- Intégration facilitée
- Assemblage facile et rapide\*
- Étanchéité garantie\*

\* Accessoires à joints uniquement

Le niveau de résistance mécanique du conduit rigide plastique lui permet d'éviter tout risque d'écrasement et limite ainsi les pertes de charges.

Avec ses accessoires à joints, l'étanchéité est garantie et la mise en œuvre facilitée.

## CONDUITS SEMI-RIGIDES CLIP & GO

### + PRODUITS

- Qualité d'air optimale en insufflation
- Intégration facilitée
- Rapidité d'installation
- Étanchéité garantie

Il est à mi-chemin entre réseau souple et réseau rigide : résistance mécanique, étanchéité, facilité et rapidité de mise en œuvre. Grâce à son intérieur lisse de qualité alimentaire et à son traitement antistatique et antibactérien (semi-circulaire uniquement), le réseau Clip & Go est idéal en insufflation.

## CONDUITS RIGIDES ISOLÉS PEE

### + PRODUITS

- Pertes de charge limitées
- Étanchéité garantie

Le réseau rigide PEE est un réseau complémentaire indispensable pour les systèmes double flux ou CETHI. Il s'utilise pour le rejet, pour la prise d'air neuf et pour la connection sur le caisson de distribution du Clip & Go.

#### CONDUITS RIGIDES

#### CONDUITS SEMI-RIGIDES

#### CONDUITS RIGIDES



RIGIDE CIRCULAIRE		RIGIDE RECTANGULAIRE		CLIP & GO CIRCULAIRE	CLIP & GO SEMI CIRCULAIRE	PEE	
double flux simple flux chauffe-eau thermodynamique sur air extrait		double flux simple flux chauffe-eau thermodynamique sur air extrait		double flux simple flux	double flux simple flux	double flux simple flux chauffe-eau thermodynamique sur air extrait	
linéaire				pieuvre		linéaire	
insufflation/ extraction		insufflation/ extraction		insufflation/ extraction	insufflation/ extraction	insufflation/ extraction	
●		●		●	●	●	
● sous l'isolant		● sous l'isolant		● sous l'isolant	● sous l'isolant	●	
avec joint : ★★★★★ sans joint : ★		avec joint : ★★★★★ sans joint : ★		★★★★★	★★★★	★★★★★	
★★★		★★★★★		★★★★	★★★★★	★★★	
★★★★		★★★★		★★★★	★★★★★	★★★★	
★★★★★		★★★★★		★★★	★★★★	★★★★★	

# Les réseaux de VMC pavillonnaire



## UNE BONNE INSTALLATION : LA GARANTIE D'UN BON FONCTIONNEMENT

L'efficacité dépend en majeure partie de la bonne mise en œuvre des réseaux.

Le choix du réseaux adapté et une installation dans les règles de l'art permet de :

- limiter le phénomène de pertes de charge,
- garantir aux usagers les bons débits d'extraction aux bouches et ainsi une meilleure qualité d'air intérieur dans leur logement,
- maîtriser la consommation des moteurs et donc les dépenses énergétiques.

## + PRODUITS

Atlantic vous propose une large gamme de réseaux et accessoires adaptés à tous vos besoins, pour vous faire gagner en temps et en efficacité.

**58%**  
des installations  
sont non-conformes  
dans les logements  
neufs.\*

\*D'après l'OQAI, "État de la pollution de l'air intérieur dans les logements français", 2015.



PERFORMANCES  
GARANTIES



PRATIQUES



RAPIDITÉ  
D'INSTALLATION



QUALITÉ D'AIR  
OPTIMALE

### PRINCIPE

La mise en place d'un système de Ventilation Mécanique Contrôlée (VMC) a pour objectif de renouveler l'air dans la maison tout en maîtrisant les flux pour assurer une bonne qualité d'air et réaliser des économies d'énergie.

Elle permet un renouvellement permanent et maîtrisé de l'air, conformément à la réglementation de 1982 et 1983.

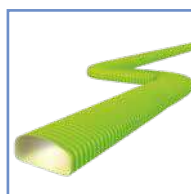

CONDUITS  
SEMI-RIGIDES

P. 153



CONDUITS PEE

P. 153



CONDUITS RIGIDES

P. 160



CONDUITS SOUPLES

P. 163

# Réseaux Clip & Go

Conduits semi-rigides plastique

## + PRODUITS

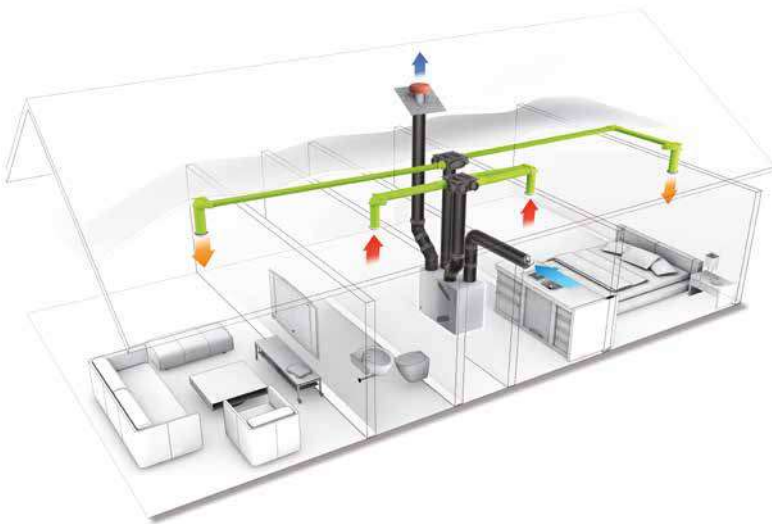

- **Qualité d'air optimale à l'insufflation**
- **Facilité d'intégration**
- **Rapidité d'installation :**
  - 2 fois plus rapide à installer qu'un réseau rigide
- **Robustesse de l'installation**
- **Étanchéité garantie :**
  - joints d'étanchéité (classe D)
- **Polyvalence :**
  - conduits circulaires ou semi-circulaires

### Semi-rigide circulaire



- Extraction/insufflation.
- Extérieur annelé, intérieur lisse en PEHD (qualité alimentaire).
- Ultra-flexible.
- Jusqu'à 67 (4 m/s).
- Prévoir joints d'étanchéité XJ 75 ou 90 et les clips de fixation XJF 75 ou 90 pour raccorder les accessoires.
- 2 sections disponibles : Ø 75, Ø 90.



### Semi-rigide semi-circulaire



- Extraction/insufflation.
- Extérieur annelé, intérieur lisse en PEHD (qualité alimentaire).
- Traitement antistatique et antibactérien.
- Flexible.
- Jusqu'à 78 (4 m/s).
- Prévoir joints d'étanchéité XJ 60 x 130 ou 50 x 100 pour raccorder les accessoires.
- 2 sections disponibles : 60 x 130, 50 x 100.

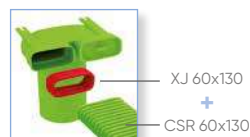

### Rigide circulaire PEE



- Isolation et étanchéité optimale : relie la prise d'air neuf à la centrale et la centrale au rejet.
- Extraction/insufflation.
- Prévoir raccords droits RD PEE CR 125 ou 160 pour raccorder les accessoires.
- 2 sections disponibles : Ø 125, Ø 160.
- Empreinte carbone neutre.



### Collier de fixation universel



- Permet de fixer facilement le flexible sur tout support pour fiabiliser la pose.
- En 2 parties : il s'adapte à toutes les sections de conduits : Ø 75, Ø 90, 60 x 130, 50 x 100

# Caissons de distribution Clip & Go

Application double flux

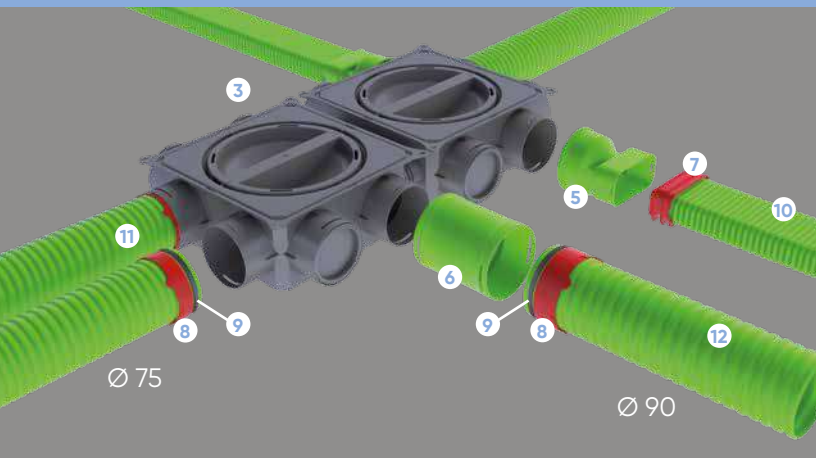

				
Caisson CDP 16x75	Caisson CDP 6x75	CDP 12x75H	XAC 125	Caisson CDP 6x75 + XAC 125
				
XAC 50 x 100 XAC 60 x 130	XAC 90	XJ 60 x 130 XJ 50 x 100	XCF 75 XCF 90	XJ 75 XJ 90

CV2215

Indice	LIBELLÉ	Description	Dim. connecteurs (en mm)	Conditionnement	RÉF.	PRIX € HT
1	<b>CDP 16X75</b>	caisson de distribution plat 16 piquages	16 x Ø 75	x1	464037	395
2	<b>CDP 6X75</b>	caisson de distribution plat 6 piquages	6 x Ø 75	x1	464063	237
3	<b>CDP 12X75H</b>	caisson de distribution plat 12 piquages	12 x Ø 75	x1	464068	391
4	<b>XAC 125</b>	adaptateur oval 125 mm pour CDP 6x75 livré avec trappe de visite	Ø 125	x1	464067	26,5
5	<b>XAC50X100</b>	adaptateur caisson 50x100	Ø 75	x1	464051	13,8
5	<b>XAC60X130</b>	adaptateur caisson 60x130	Ø 75	x1	464052	13,8
6	<b>XAC90</b>	adaptateur caisson Ø 90	Ø 75	x1	464053	13,8
7	<b>XJ 60X130</b>	joint 60x130	60x130	x4	464014	32
7	<b>XJ 50X100</b>	joint 50x100	50x100	x5	464013	38
8	<b>XCF75</b>	clip gaine Ø 75	Ø 75	x10	464049	15,6
8	<b>XCF90</b>	clip gaine Ø 90	Ø 90	x10	464050	27,5
9	<b>XJ75</b>	joint Ø 75	Ø 75	x10	464048	24,2
9	<b>XJ90</b>	joint Ø 90	Ø 90	x10	464047	27,5
10	<b>CSR 60X130</b>	conduit semi-rigide 60x130 - 20 m	60x130	couronne de 20 m	464001	308
10	<b>CSR 50X100</b>	conduit semi rigide 50x100 - 30 m	50x100	couronne de 30 m	464000	419
11	<b>CSR 75</b>	conduit semi rigide circulaire Ø 75-50m	Ø 75	couronne de 50 m	464033	252
12	<b>CSR 90</b>	conduit semi rigide circulaire Ø 90-25m	Ø 90	couronne de 25 m	464032	187

## DIMENSIONS DES CAISSONS

En mm.

### Caisson CDP 16x75 :

Composition : 16 piquages Ø 75.  
Livré avec : 1 piquage multi-diamètres  
+ 4 trappes de visites Ø 200  
+ 12 bouchons Ø 75.

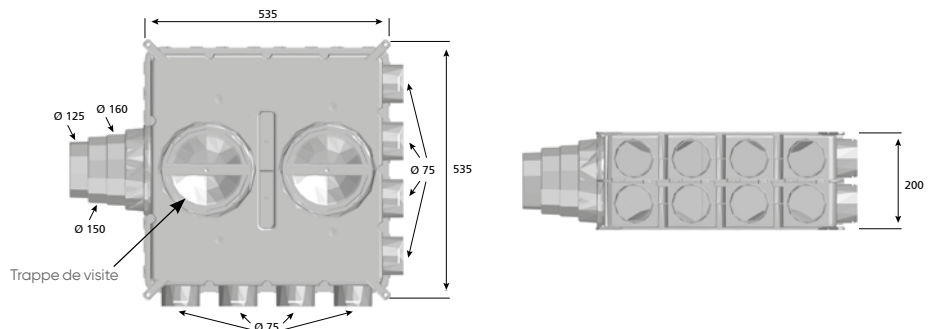

### Caisson CDP 6x75 :

Composition : 6 piquages Ø 75.  
Livré avec : 1 piquage multi-diamètres + 4 bouchons Ø 75  
+ 1 trappe de visite Ø200.

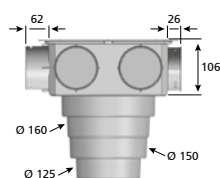
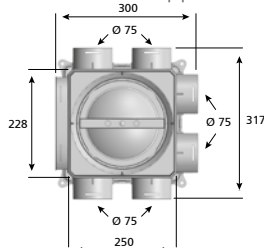

### Caisson CDP 12x75H :

Composition : 12 piquages Ø 75.  
Livré avec : 1 piquage multi-diamètres + 5 bouchons Ø 75  
+ 3 trappes de visite Ø200

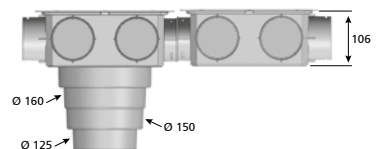
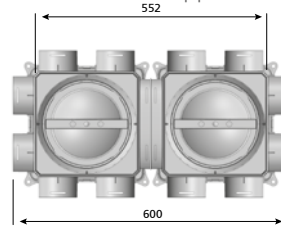

## PRINCIPE DE MONTAGE POUR SYSTÈME DOUBLE FLUX

### Circulaire

- Ø 75

**Extraction :** WC/SdB

**Insufflation :** chambre/séjour\*

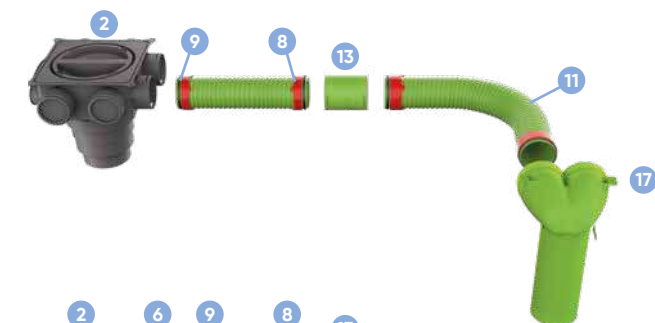

- Ø 90

Cuisine (jusqu'au T4)

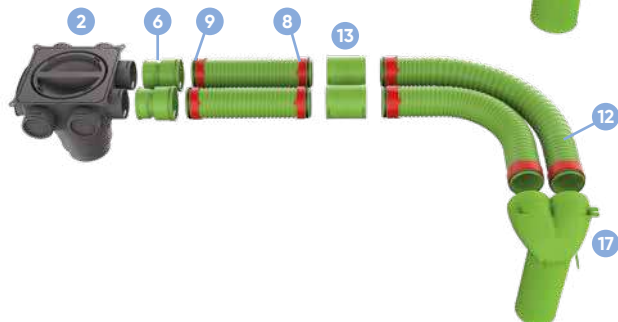

### Semi-circulaire

- 50 x 100

**Extraction :** WC/SdB

**Insufflation :** chambre/séjour\*

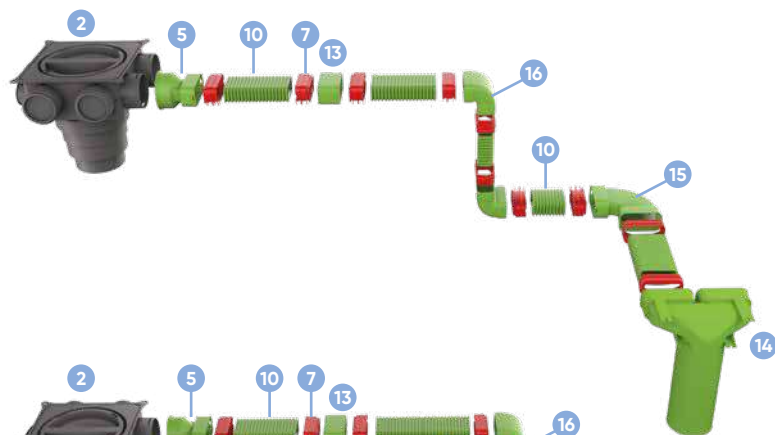

- 60 x 130

Cuisine (T5 et plus)

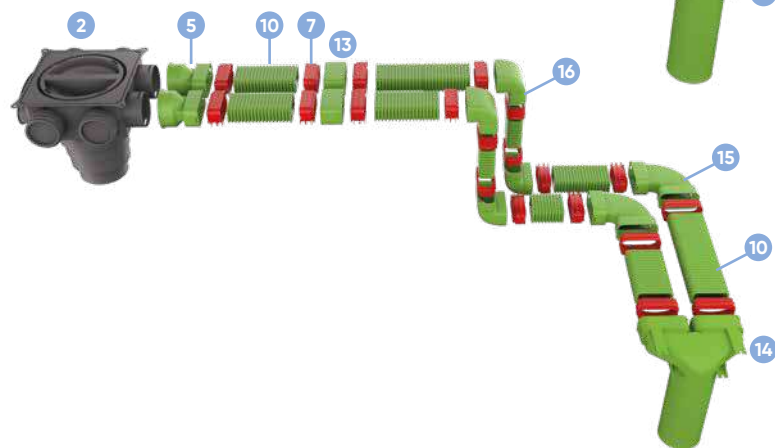

## CONFIGURATION CLIP & GO

Nombre et diamètre des conduits pour chaque bouche.

		CONFIGURATION CIRCULAIRE			CONFIGURATION SEMI-CIRCULAIRE		
		T3	T4	T5	T3	T4	T5
INSUFFLATION	Chambres	○	○	○	◐	◐	◐
	Séjour*	○	○	○	◐	◐	◐
EXTRACTION	Cuisine	◐◐	◐◐	◐◐	◐◐	◐◐	◐◐
	WC	○	○	○	◐	◐	◐
	Salle de bains	○	○	○	◐	◐	◐

\* Nous préconisons de prévoir 2 bouches dans les séjours.

Pour connaître les débits réglementaires voir p. 54.

Débits max à 4 m/s (selon DTU 68.3) :  
 ○ CSR 75 45 m³/h    ○ CSR 90 67 m³/h    ◐ CSR 50x100 45 m³/h    ◐ CSR 60x130 78 m³/h

# Réseaux Clip & Go

Application double flux



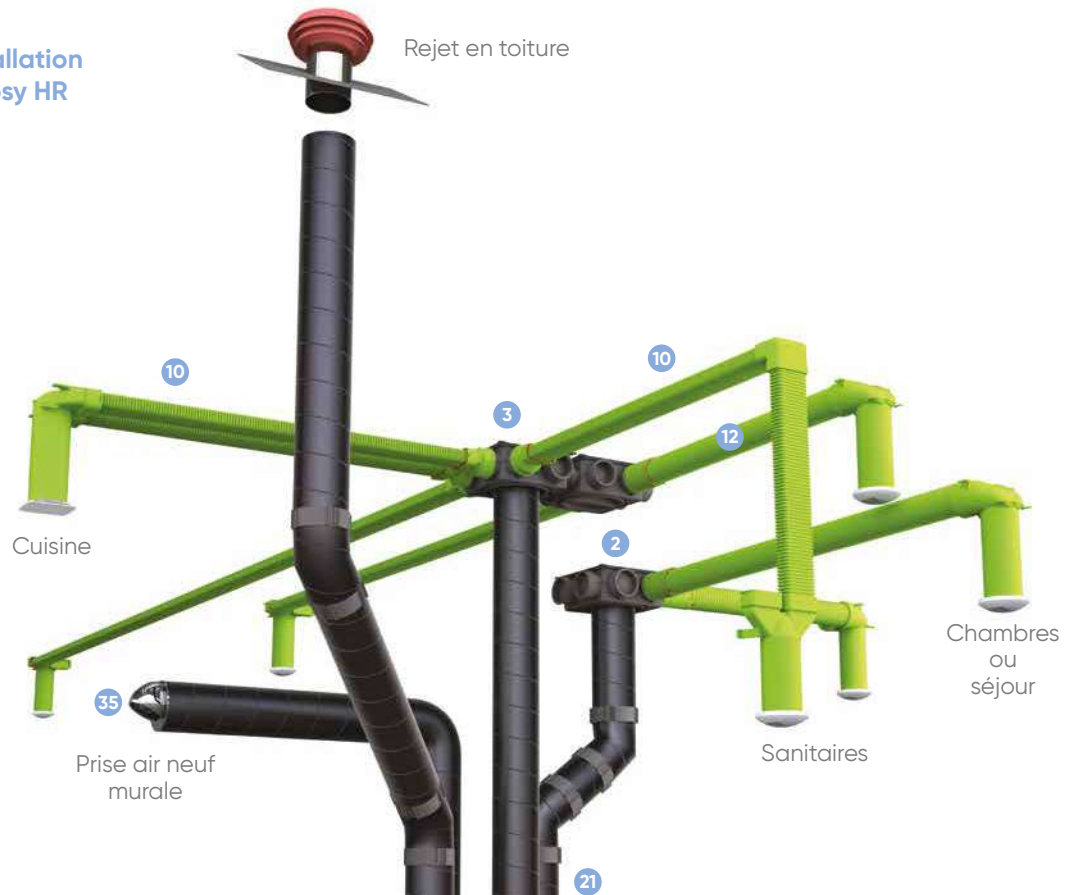









































Exemple d'installation  
avec Optimocosity HR



TWISTGO RF 80/90

CAISSON CDP 16X75	CAISSON CDP 6X75	CDP 12x75H	XAC 125					
CFX10	CSR 60 x 130 CSR 50 x 100	XRD	XCH					
XCV	XCMV 60 x 130 XCMV 50 x 100	XB	XRP	XRMD	Xj 60 x 130 XJ 50 x 100	RD PE CR	T PEE CR Ø 125 ou 160	C 45 PE CR Ø 125 ou 160
C 90 PE CR Ø 125 ou 160	TE 125 pe CR TE PEE 160/125	CSR 75 CSR 90	XCMV 75 XCMV 90	XCF 75 XCF 90	XJ 75 XJ 90	XAC 50 x 100 XAC 60 x 130	XAC 90	

CV2215

Indice	LIBELLÉ	Description	Dim. connecteurs (en mm)	Conditionnement	RÉF.	PRIX € HT	
CAISSON DE DISTRIBUTION	1	<b>CDP 16X75</b>	caisson de distribution plat 16 piquages	16 x Ø 75	x1	464037 	395
	2	<b>CDP 6X75</b>	caisson de distribution plat 6 piquages	6 x Ø 75	x1	464063 	237
	3	<b>CDP 12X75H</b>	caisson de distribution plat 12 piquages	12 x Ø 75	x1	464068 	391
	4	<b>XAC 125</b>	adaptateur oval Ø 125 pour CDP 6x75 livré avec trappe de visite	Ø 125	x1	464067 	26,5
	5	<b>XAC50X100</b>	adaptateur caisson 50x100	Ø 75	x1	464051 	13,8
	5	<b>XAC60X130</b>	adaptateur caisson 60x130	Ø 75	x1	464052 	13,8
6	<b>XAC90</b>	adaptateur caisson Ø 90	Ø 75	x1	464053 	13,8	
RÉSEAU PEE	21	<b>T 160 PEE CR</b>	gaine PEE Ø 160 longueur 2m	Ø 160	x1	461000 	102
	21	<b>T 125 PEE CR</b>	gaine PEE Ø 125 longueur 2m	Ø 125	x1	461005 	87,6
	22	<b>RD PE CR 160</b>	raccord droit pour gaine PEE Ø 160	Ø 160	x1	461001 	14,5
	22	<b>RD PE CR</b>	raccord droit pour gaine PEE Ø 125	Ø 125	x1	464031 	12,6
	23	<b>C45 160 PE CR</b>	coude à 45° en PEE Ø 160	Ø 160	x1	461003 	23
	23	<b>C45 125 PE CR25</b>	coude à 45° en PEE Ø 125	Ø 125	x1	423012 	18,4
	24	<b>C90 160 PE CR</b>	coude à 90° en PEE Ø 160	Ø 160	x1	461002 	29,3
	24	<b>C90 125 PE CR25</b>	coude à 90° en PEE Ø 125	Ø 125	x1	423013 	26
	25	<b>TE 125 PE CR</b>	té 125 en PEE	Ø 125	x1	464030 	65,7
	25	<b>TE PEE 160/125</b>	té 160/125 en PEE	160/125	x1	464020 	84,6
GAMME 60 X 130	10	<b>CSR 60X130</b>	conduit semi-rigide 60x130 - 20 m	60x130	couronne de 20 m	464001 	308
	7	<b>XJ 60X130</b>	joint 60x130	60x130	x4	464014 	32
	15	<b>XCH 60X130</b>	coude horizontal 60x130	60x130	x1	464010 	22,6
	16	<b>XCV 60X130</b>	coude vertical 60x130	60x130	x1	464008 	22,6
	13	<b>XRD 60X130</b>	connecteur droit 60x130	60x130	x1	464018 	22,6
	14	<b>XCMV 60X130X125</b>	coude mixte vertical 60x130x125 + 1 bouchon	60x130 - Ø 125	x1	464006 	53,5
	19	<b>XB 60X130</b>	bouchon 60x130	60x130	x1	464016 	5,5
	18	<b>XRMD 60X130X125</b>	raccord mixte droit 60x130x125 + 1 bouchon	60x130 - Ø 125	x1	464004 	60,6
	20	<b>XRP</b>	réduction 50x100 / 60x130	50x100 / 60x130	x1	464024 	24,8
	GAMME 50 X 100	10	<b>CSR 50X100</b>	conduit semi rigide 50x100 - 30 m	50x100	couronne de 30 m	464000 
7		<b>XJ 50X100</b>	joint 50x100	50x100	x5	464013 	38
15		<b>XCH 50X100</b>	coude horizontal 50x100	50x100	x1	464009 	20,7
16		<b>XCV 50X100</b>	coude vertical 50x100	50x100	x1	464007 	20,7
13		<b>XRD 50X100</b>	connecteur droit 50x100	50x100	x1	464017 	20,7
14		<b>XCMV 50X100X125</b>	coude mixte vertical 50x100x125 + 1 bouchon	50x100 - Ø 125	x1	464005 	51,7
12		<b>XB 50X100</b>	bouchon 50x100	50x100	x1	464015 	3,9
GAMME Ø 75	11	<b>CSR 75</b>	conduit semi rigide circulaire Ø 75-50m	Ø 75	couronne de 50 m	464033 	252
	8	<b>XJ75</b>	joint Ø 75	Ø 75	x10	464048 	24,2
	9	<b>XCF75</b>	clip gaine Ø 75	Ø 75	x10	464049 	15,6
	17	<b>XCMV 75</b>	coude mixte vertical Ø 75	Ø 75 - Ø 125	x1	464034 	48,5
	13	<b>XRD 75</b>	connecteur droit Ø 75	Ø 75	x1	464025 	8,6
GAMME Ø 90	12	<b>CSR 90</b>	conduit semi rigide circulaire Ø 90-25m	Ø 90	couronne de 25 m	464032 	187
	9	<b>XJ90</b>	joint Ø 90	Ø 90	x10	464047 	27,5
	8	<b>XCF90</b>	clip gaine Ø 90	Ø 90	x10	464050 	27,5
	17	<b>XCMV 90</b>	coude mixte vertical Ø 90	Ø 90 - Ø 125	x1	464035 	53,5
	13	<b>XRD 90</b>	connecteur droit Ø 90	Ø 90	x1	464026 	9,6
26	<b>CFX10</b>	collier fixation universelle	Ø 75 - Ø 90 60 x 130 - 50 x 100	x10	464038 	38	
35	<b>ME INOX 160</b>	prise d'air inox Ø 160	160	x1	461004 	104	

# Réseaux Clip & Go

Application simple flux

Le réseau Clip & Go est aussi adapté pour une installation de VMC simple flux hygroréglable.

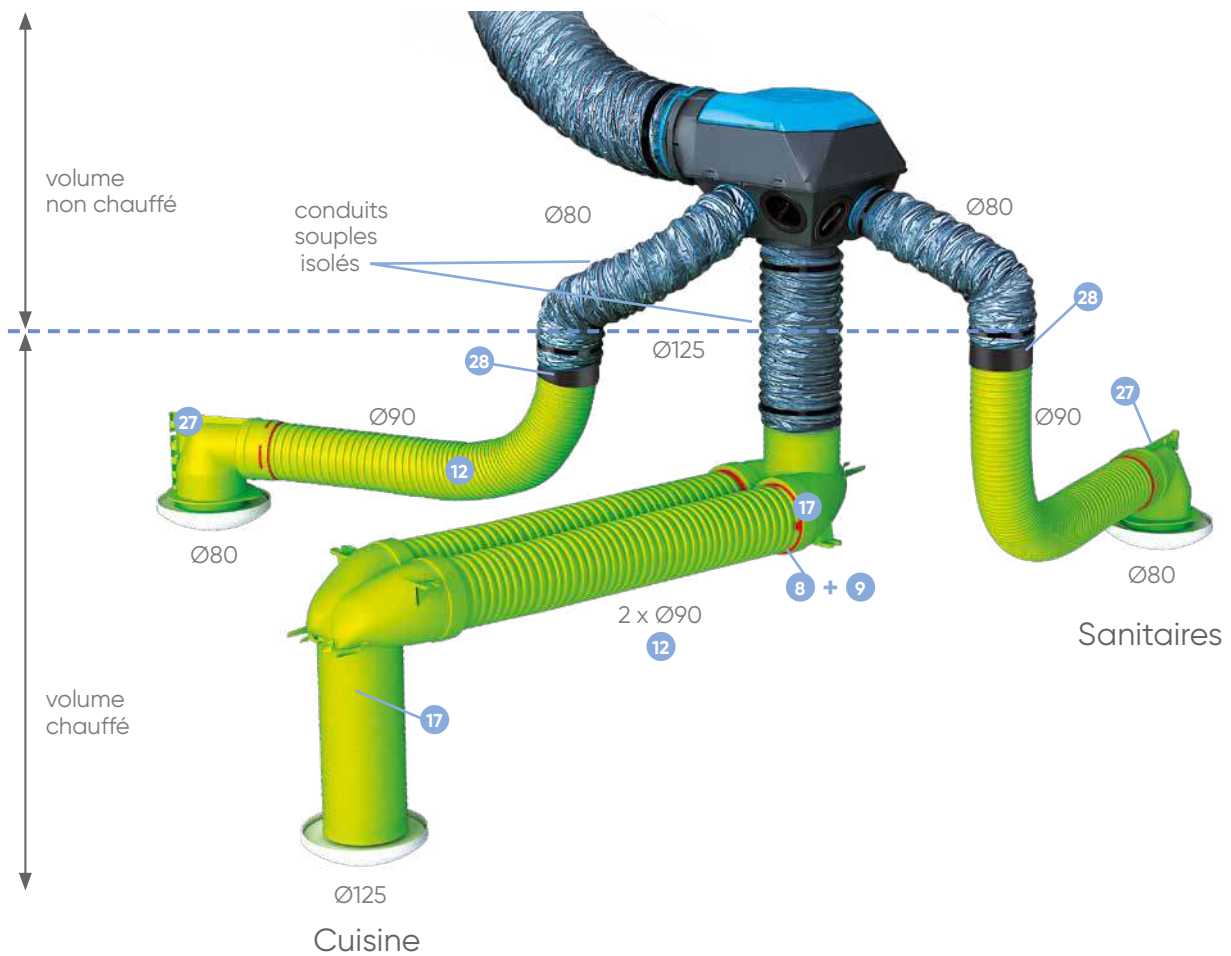

12		17		8		9		27		28	
	CSR 90		XCMV 90		XCF 90		XJ 90		XCMV 80/90		TWIST60 RF 80/90
10		14		7		26		29		30	
	CSR 60 x 130		XCMV 60 x 130		XJ 60 x 130		CFX 10		PIQ TWIST & GO 80/125		Conduit souple isolé



WC/Sdb



Cuisine (jusqu'au T4)

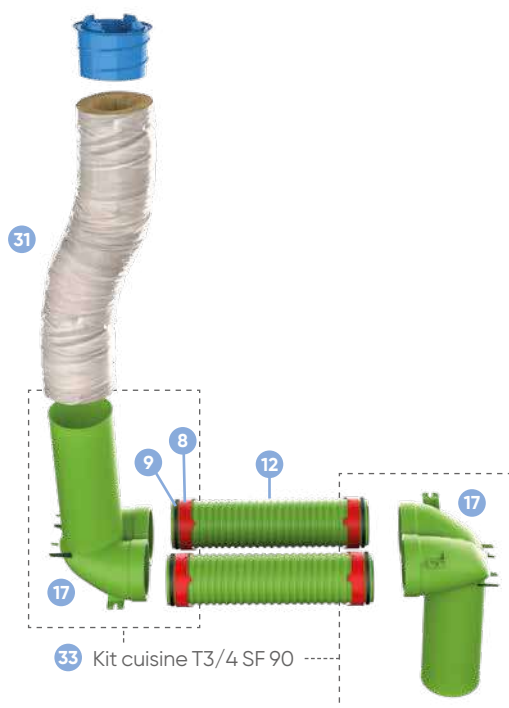

Cuisine (T5 et plus)

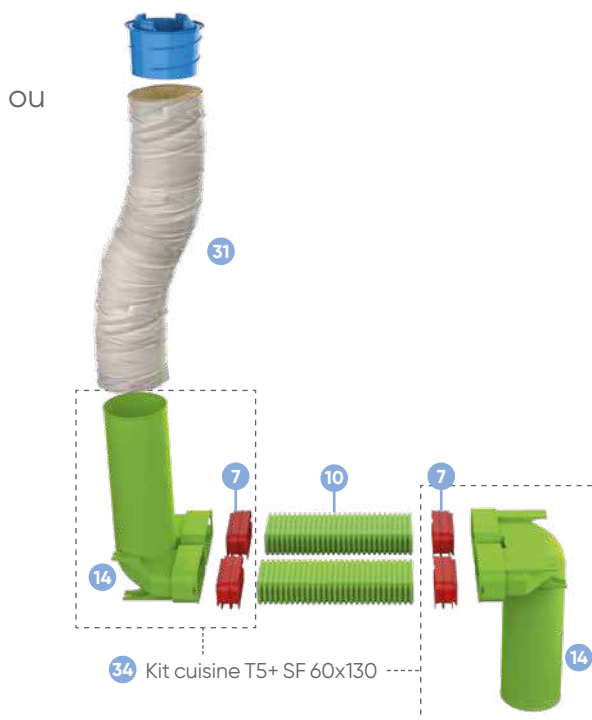

							CV2215
Indice	LIBELLÉ	Description	Dim. connecteurs (en mm)	Conditionnement	RÉF.		PRIX € HT
Ø 90	12 <b>CSR 90</b>	conduit semi rigide circulaire Ø 90-25 m	Ø 90	couronne de 25 m	464032	🟢	187
	32 <b>KT CLIPGO SANIT 80/90</b>	1 x XCMV 80/90 + 1 x TWISTGO RF 80/90 + 2 x XJ 90 + 2 x XCF 90			464069	🟢	53,5
	33 <b>KT CLIPGO CUIS T3/4</b>	2 x XCMV 90 + 4 x XJ 90 + 4 x XCF 90			464070	🟢	164
60x130	10 <b>CSR 60X130</b>	conduit semi-rigide 60x130 - 20 m	60x130	couronne de 20 m	464001	🟢	308
	34 <b>KT CLIPGO CUIS T5+</b>	2 x XCMV 60x130x125 + 4 x XJ 60x130			464071	🟢	145
26	<b>CFX10</b>	collier fixation universelle	Ø 75 - Ø 90 60 x 130 - 50 x 100	x10	464038	🟢	38
29	<b>PIQ TWISTGO X 1</b>	piquage bleu Ø80 pour Hygrocosy	Ø 80	x1	423129	🟢	3,5
30	<b>T 82 CR L6M</b>	conduit souple PVC Ø 80 isolé 25 mm	Ø 80	6 m	423050	🟢	52,8
31	<b>T 127 CR L6M</b>	conduit souple circulaire PVC Ø 125 isolé 25 mm	Ø 125	6 m	423053	🟢	72,1

# Réseaux rectangulaires

## Conduits rigides plastique



### + PRODUITS

- **Facilité d'intégration :**
  - épaisseur de 55 mm
- **Assemblage facile et rapide**
- **Étanchéité garantie :**
  - accessoires avec joints d'étanchéité
- **Intégration discrète en cas de conduits apparents**

### DESCRIPTION - APPLICATION

- Conduits rigides en PVC auto-extinguible pour réseau de VMC ou extraction de cuisine.
- Température maximale d'utilisation : +60° C.
- Installation lorsque le réseau doit être protégé des risques d'écrasement ou pour diminuer les pertes de charges (réseaux longs ou complexes).
- Accessoires à joints : étanchéité parfaite, facilité d'installation.

### Réseau 55 x 110 mm

							
TR 55 x 110	TR PLAT	FR 55 x 110	RMD 55 x 110 x Ø 100 (J)	CAV 55 x 110 (J)	RA 100/80	CMV 55 x 110 x Ø 100 (J)	CV 55 x 110 (J)
							
TE 55 x 110 x Ø 100	TEHR 55 x 110 (J)	RD 55 x 110 (J)	CH 55 x 110 (J)	CMV JB pour bouches/conduits 55 x 110 x Ø 100	RAL 80	MAN 80 RAL	

CV2215

Indice	Description	Dim. pièces raccordées	Accessoires standard			Accessoires avec joints		
			LIBELLÉ	RÉF.	PRIX € HT	LIBELLÉ	RÉF.	PRIX € HT
8	tube rect. plast. 55 x 110 - 3 m <sup>(1)</sup>	55 x 110	TR 55 X 110 P - 3M	460000	€ 26,6	-	-	-
11	tube rect. plat PVC 55 x 110 - 1,5 m	55 x 110	TR PLAT 55X110	460021	€ 13,2	-	-	-
12	fixation rectangulaire 55 x 110	55 x 110	FR 55 X 110	460015	€ 4,1	-	-	-
1	raccord mixte 55 x 110 x 100	55 x 110 / Ø 100	RMD 55X110X100	460005	€ 5,7	RMD 55X110X100 J	460052	€ 16,7
2	coude angle variable 55 x 110	55 x 110	CAV 55 X 110	460013	€ 35,6	CAV 55X110 J	460064	€ 34,6
3	raccord adaptable 100/80	Ø 100 / Ø 80	RA 100X80	460017	€ 4,1	-	-	-
4-4b	coude mixte vertical 55 x 110 x 100	55 x 110 / Ø 100	CMV 55X110X100	460004	€ 5,7	CMV 55X110X100 J	460054	€ 14,5
5	coude vertical 90° 55 x 110	55 x 110	CV 55 X 110	460002	€ 5,2	CV 55X110 J	460056	€ 16,2
6	té 90° 55 x 110 x 100	55 x 110, Ø 100	TE 55X110X100	460006	€ 9,8	-	-	-
7	té horizontal rect. 55 x 110	55 x 110	TEHR 55X110	460023	€ 27,6	-	-	-
9	raccord droit 55 x 110	55 x 110	RD 55 X 110	460001	€ 3	RD 55 X 110 J	460050	€ 13,2
10	coude horizontal 90° 55 x 110	55 x 110	CH 55 X 110	460003	€ 6,3	CH 55X110 J	460058	€ 15,6
16	coude mixte vertical pour bouche	55 x 110 / Ø 100	-	-	-	CMV 55X110X100 JB	460069	€ 12,1
<b>POUR RÉSEAU DIAMÈTRE 80 MM</b>								
17	rallonge Ø 80, longueur 100 mm	Ø 80	RAL 80	422865	€ 4,1	-	-	-
18	manchette pour rallonge et bouche Ø 80	Ø 80	MAN 80 RAL	422926	€ 1,7	-	-	-

(1) Quantité minimum de commande : x6.



Le réseau rigide est aussi adapté pour une installation de VMC simple flux hygroréglable (avec gaine souple isolée en volume non chauffé).

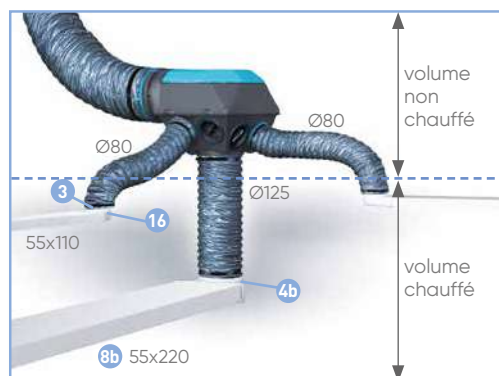

Installation des bouches Ø 80 sur réseaux avec accessoires à joints 55x110



(1) prolongez la rallonge en emboîtant deux RAL 80

Réseau 55 x 220 mm

TR 55 x 220	FR 55 x 220	RMD 55 x 220 x Ø 125 (J)	CAV 55 x 220 (J)	CMV 55 x 220 x Ø 125 (J)	CV 55 x 220 (J)	TE 55 x 220 x Ø 125
TEHR 55 x 220 (J)	RD 55 x 220 (J)	CH 55 x 220 (J)	Bouchon 55x220	RR 55x220x110	PAS R50 55 x 220	CMV JB pour bouche 55 x 220 x Ø 125

CV2215

Indice	Description	Dim. pièces raccordées [mm]	Accessoires standard			Accessoires avec joints		
			LIBELLÉ	RÉF.	PRIX € HT	LIBELLÉ	RÉF.	PRIX € HT
8b	tube rect. plast. 55 x 220 - 3 m <sup>(1)</sup>	55 x 220	TR 55 X 220 P - 3M	460007	36,9	-	-	-
12b	fixation rectangulaire 55 x 220	55 x 220	FR 55X220	460016	6,3	-	-	-
1b	raccord mixte 55 x 220 x 125	55 x 220 / Ø 125	RMD 55X220X125	460012	13,8	RMD 55X220X125 J	460053	29,8
2b	coude angle variable 55 x 220	55 x 220	CAV 55X220	460025	63,9	CAV 55X220 J	460065	68,5
4b	coude mixte vertical 55 x 220 x 125	55 x 220 / Ø 125	CMV 55X220X125	460011	13,2	CMV 55X220X125 J	460055	27,6
5b	coude vertical 90° 55 x 220	55 x 220	CV 55 X 220	460009	11,6	CV 55X220 J	460057	28,2
6b	té 90° 55 x 220 x 125	55 x 220 / Ø 125	TE 55X220X125	460018	15,6	-	-	-
7	té horizontal rect. 55 x 220	55 x 220	TEHR 55X220	460022	34,6	TEHR 55X220 J	460067	49,6
9b	raccord droit 55 x 220	55 x 220	RD 55X220	460008	6,3	RD 55X220 J	460051	20,7
10b	coude horizontal 90° 55 x 220	55 x 220	CH 55 X 220	460010	17,3	CH 55X220 J	460059	26,6
13b	bouchon rect. 55 x 220	55 x 220	BOUCHON 55X220	460019	7,5	-	-	-
15b	piège à son conduit rect. 55 x 220	55 x 220	PAS R50 55X220	460047	47,8	-	-	-
16b	Coude mixte vertical pour bouche	55 x 220 / Ø 125	-	-	-	CMV 55X220X125 JB	460070	20,7
<b>POUR UN CHANGEMENT DE DIAMÈTRE (ÉQUIVALENT 125 À 80 MM OU 100 MM)</b>								
7c	té horizontal rect. 55 x 220 x 110	55 x 220 x 110	TEHR 55X220X110	460024	85,9	TEHR 55X220X110 J	460068	57,6
14	réduction rect. 55 x 220 x 110	55 x 220 x 110	RR 55X220X110	460042	37,5	-	-	-

(1) quantité minimum de commande : x4.

# Réseaux circulaires

## Conduits rigides plastique



### + PRODUITS

- **Performance :**
  - pertes de charge limitées
  - adaptés aux réseaux de grandes longueurs
- **Étanchéité garantie pour les versions à joints :**
  - joints d'étanchéité

#### DESCRIPTION - APPLICATION

- Conduits rigides en PVC auto-extinguible pour réseau de VMC ou extraction de cuisine.
- Température maximale d'utilisation : +60° C.
- Installation lorsque le réseau doit être protégé des risques d'écrasement ou pour diminuer les pertes de charges (réseaux longs ou complexes).
- Accessoires à joints : étanchéité parfaite.

				
T100RIG/TI25RIG	RDC (J) 100/ RDC (J) 125	RAL 80	MAN 80 RAL	CC (J) 100/ CC (J) 125
				
CAVC 100/ CAVC 125	TEHC (J) 100 /TEHC (J) 125	FC 100/FC 125	RA 125/100 N	RA 100/80

CV2215

Indice	Description	Dim. pièces raccordées (mm)	Accessoires standard			Accessoires avec joints		
			LIBELLÉ	RÉF.	PRIX € HT	LIBELLÉ	RÉF.	PRIX € HT
<b>POUR RÉSEAU DIAMÈTRE 80 MM</b>								
3	rallonge Ø 80, longueur 100 mm	Ø 80	RAL 80	422865	4,1	-	-	-
4	manchette pour rallonge et bouche Ø 80	Ø 80	MAN 80 RAL	422926	1,7	-	-	-
<b>POUR RÉSEAU DIAMÈTRE 100 MM</b>								
1	tube rigide PVC Ø 100 - 3 m <sup>(1)</sup>	Ø 100	T 100 RIG	460030	27,6	-	-	-
2	raccord droit circulaire PVC Ø 100	Ø 100	RDC 100	460031	3	RDC 100 J	460060	15
5	coude circulaire PVC Ø 100	Ø 100	CC 100	460032	5,7	CC 100 J	460062	17,8
6	coude angle variable circulaire PVC Ø 100	Ø 100	CAVC 100	460033	20,2	-	-	-
7	té circulaire PVC Ø 100	Ø 100	TEHC 100	460034	15	-	-	-
8	fixation circulaire Ø 100	Ø 100	FC 100	460035	3,6	-	-	-
10	raccord adaptable PVC Ø 100/80	Ø 100 / Ø 80	RA 100X80	460017	4,1	-	-	-
<b>POUR RÉSEAU DIAMÈTRE 125 MM</b>								
1	tube rigide PVC Ø 125 - 3 m <sup>(2)</sup>	Ø 125	T 125 RIG	460036	48,4	-	-	-
2	raccord droit circulaire PVC Ø 125	Ø 125	RDC 125	460037	6,3	RDC 125 J	460061	21,4
5	coude circulaire PVC Ø 125	Ø 125	CC 125	460038	15,6	CC 125 J	460063	29,3
6	coude angle variable circulaire PVC Ø 125	Ø 125	CAVC 125	460039	28,7	-	-	-
7	té circulaire PVC Ø 125	Ø 125	TEHC 125	460040	19,5	TEHC 125 J	460066	43,8
8	fixation circulaire Ø 125	Ø 125	FC 125	460041	3,6	-	-	-
9	raccord adaptable PVC Ø 125/100	Ø 125 / Ø 100	RA 125/100 N	460043	4,1	-	-	-

(1) Vendus par 6 - (2) Vendus par 4.

# Conduits souples non isolés

## Conduits souples PVC renforcés

CV2215

**Type TR...A :** conduit rectangulaire en tissu PVC renforcé armé de fibres de verre.

**Type T... A :** conduit circulaire en tissu PVC renforcé armé de fibres de verre

LIBELLÉ	Ø (mm)	Long. (m)	RÉF.		PRIX € HT à la long.
TR 100/40 A L6M	≈ 80	6	423046	🟢	40,2
TR 140/60 A L6M	≈ 125	6	423048	🟢	58,4
T 82 A L6M	80	6	423041	🟢	18,4
T 127 A L6M	125	6	423043	🟢	26,1



Type A

## Conduits souples rectangulaires

Particulièrement adaptés au passage en doublage.

CV2215

**Type TR...ALU :** aluminium souple avec spirale en fil d'acier particulièrement adapté aux réseaux d'insufflation double-flux.

**Type TR...B :** PVC standard, avec spirale en fil d'acier.

LIBELLÉ	Ø (mm)	Long. (m)	RÉF.		PRIX € HT à la long.
TR 100/40 ALU	≈ 80	6	423031	🟢	21,4
TR 140/60 ALU	≈ 125	6	423032	🟢	31,3
TR 100/40 B L10M	≈ 80	10	423045	🟢	44,5
TR 140/60 B L10M	≈ 125	10	423047	🟢	64,4



Type TR... ALU



Type TR

## Conduits souples circulaires

CV2215

**Type T...ALU :** aluminium souple avec spirale en fil d'acier particulièrement adapté aux réseaux d'insufflation double-flux.

**Type T...B :** PVC standard, avec spirale en fil d'acier.

LIBELLÉ	Ø (mm)	Long. (m)	RÉF.		PRIX € HT à la long.
T 82 ALU	80	6	423029	🟢	16,4
T 127 ALU	125	6	423030	🟢	24
T 82 B L6M	80	6	423034	🟢	15,4
T 127 B L6M	125	6	423037	🟢	22,9
T 162 B L 6M	160	6	423070	🟢	31,5



Type T...ALU



Type B

## Hexagaine

Conduit souple en tissu PVC (type B) pour VMC en maison individuelle, compacté dans un emballage carton de forme hexagonale.

Marquage de la gaine tous les mètres, ouverture facile, stockage et transport simplifiés.

CV2215

LIBELLÉ	Ø (mm)	Condit. en carton	RÉF.		PRIX € HT
HEXAGAINE 80	80	12	423360	🟢	50,4
HEXAGAINE 125	125	6	423362	🟢	76,5

Vendus en longueurs de 18 mètres.



# SPIREO

Conduits souples isolés et renforcés



## + PRODUITS

- **Résistance et durabilité :**
  - Structure résistante à l'écrasement : favorise le maintien des sections de passage et aide à la mise en conformité de l'installation (RE2020).
- **Étanchéité garantie :**
  - Gains spécialement conçues pour convenir aux raccords Twist&Go : favorisent l'étanchéité des liaisons.
  - Structure résistante au déchirement.
- **Protection de l'installation contre la condensation :**
  - Isolation de 25 mm conforme aux exigences DTU et ATEC hygro.

### DESCRIPTION - APPLICATION

- Application simple flux hygroréglable dans le neuf en maison individuelle.
- Spires rapprochées : grande résistance à l'écrasement ce qui réduit les pertes de charge accidentelles.
- Conduits souples et renforcés en aluminium et polyester : plus résistants aux déchirements que les gaines PVC standard.
- Spécial Twist & Go : système d'accrochage des conduits rapides et étanches.

### TESTS COMPARATIFS DE RÉSISTANCE À L'ÉCRASEMENT

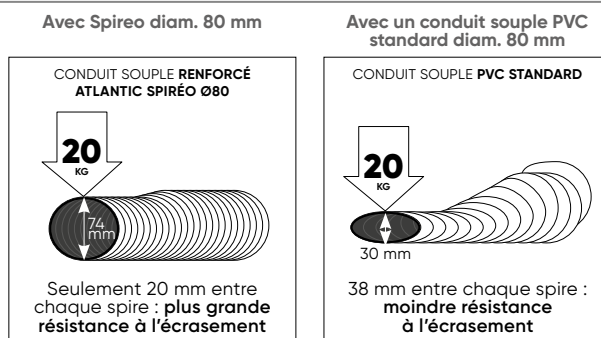

#### Type T...ALU CR :

conduit intérieur aluminium et pare-vapeur en PVC. Épaisseur d'isolant 25 mm  
2 diamètres disponibles : 80 mm et 125 mm.

LIBELLÉ	Description	Ø (mm)	Long. (m)	Ép. isolant (mm)	RÉF.	Prix € HT à la long.
T 82 R ALU CR25 10M	Conduit souple SPIREO renforcé calorifugé 25 mm D80 L10M	80	10	25	425802	66,1
T 127 R ALU CR25 10M	Conduit souple SPIREO renforcé calorifugé 25 mm D125 L10M	125	10	25	425803	75,8

# Conduits souples isolés standards

## Conduits souples circulaires isolés

**Type T...ALU CR :** conduit intérieur aluminium et pare-vapeur en PVC. 2 épaisseurs d'isolant disponibles : 25 mm (simple flux) ou 50 mm (double flux).



Type T...ALU CR

**Type CR :** conduit intérieur PVC type B et pare-vapeur en PVC. Épaisseur d'isolant disponible : 25 mm (simple flux).



Type CR

LIBELLÉ	Ø (mm)	Long. (m)	Épaisseur isolant (mm)	RÉF.	PRIX € HT à la long.
T 82 ALU CR 25	80	6	25	423027	53,5
T 127 ALU CR 25	125	6	25	423028	73,1
T 162 ALU CR25 L3M	160	3	25	423069	29,5
T 162 ALU CR25 L6M	160	6	25	423067	98,4
T 82 CR L6M	80	6	25	423050	52,8
T 82 CR L10M	80	10	25	423051	88,5
T 127 CR L6M	125	6	25	423053	72,1
T 127 CR L10M	125	10	25	423054	118
T 162 CR L3M	160	3	25	423927	52,8
T 162 CR L6M	160	6	25	423142	97,1
T 82 ALU CR 50	80	6	50	423025	84,8
T 127 ALU CR 50	125	6	50	423026	114
T 162 ALU CR 50	160	6	50	423060	144

20/20 pour la  
nouvelle **Nova**

L'excellence pour la ventilation dans l'enseignement

- Facilité d'intégration
- Diffusion et niveau sonore optimisés
- Economie d'énergie et qualité d'air
- Ergonomie de pilotage

DÉTAILS PRODUIT p. 358

# Accessoires de réseaux

## Caissons de distribution pour conduits souples

- Caisson collecteur en PSE, avec 6 piquages Twist & Go, Ø 80.
- Comprend 4 bouchons Ø 80.

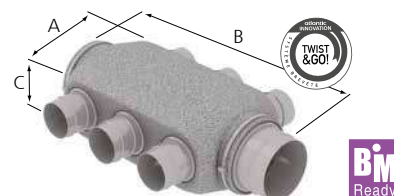

CV2215

LIBELLÉ	Emploi	A	B	C	Piquages régulés	Raccordement cuisine	Raccordement caisson	RÉF.	PRIX € HT
NEOCD 80 S	soufflage air neuf	228	650	170	non	-	Ø 125	412231	80,7
NEOCD 80 R	reprise air vicié	228	641	170	oui	1 x 125	Ø 125	412232	101
NEOCD 80 HY	reprise air vicié	228	650	170	non	1 x 125	Ø 160	412233	101
NEOCD 160/80 R	reprise air vicié	228	650	170	oui	1 x 125	Ø 160	412234	101
NEOCD 160/80 S	soufflage air neuf	228	585	170	non	-	Ø 160	412235	80,7

## Autres accessoires

### Colliers de serrage en fil d'acier

CV2205

LIBELLÉ	RÉF.	PRIX € HT
C 82 PAR 10	423348	17,9
C 127 PAR 10	423350	22,3

Conditionnement par 10.



### Réductions plastiques

CV2215

LIBELLÉ	RÉF.	PRIX € HT
RP 80/60	422221	3,2
RP 100/80	422222	3,8
RP 125/100	422223	4,3
RP 150/125	422224	5
RCP 160/125	422809	5,5

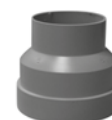

### Manchons de raccordement

CV2215

LIBELLÉ	RÉF.	PRIX € HT
MR 80	422232	3,8
MR 125	422234	6



### Culotte de raccordement 160/2X125

CV2215

LIBELLÉ	RÉF.	PRIX € HT
CU 160/2X125	524649	54,2



### Armagine

Solution de soutien pour réseaux de gaines souples. Adaptée aux diamètres 80, 125 et 160 mm et pliable en trois positions différentes (à plat, coudée et suspendue).

Vendue par lot de 6.

CV2215

LIBELLÉ	RÉF.	PRIX € HT
ARMAGINE	424230	21,9

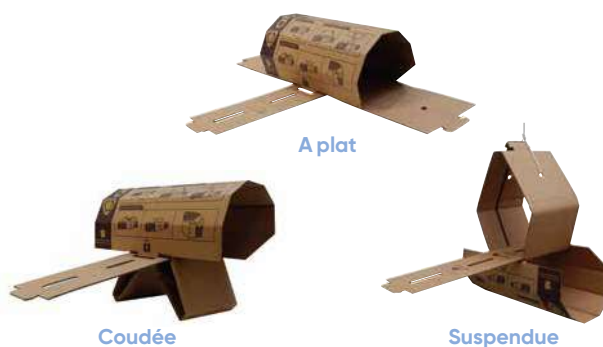



# Accessoires de VMC

## Rejet d'air

**CPR** : sortie de toiture Ø 125 ou 160. Couleur tuile rouge ou ardoise.  
Matière plastique et feuille de plomb grande dimension 600 x 400.

CV2215

LIBELLÉ	A (mm)	B (mm)	Ø (mm)	Couleur	RÉF.	PRIX € HT
CPR 125 R	600	400	125	Rouge	422563	103
CPR 125 A	600	400	125	Gris	422564	103
CPR 160 R	600	400	160	Rouge	422962	103
CPR 160 A	600	400	160	Gris	422963	103

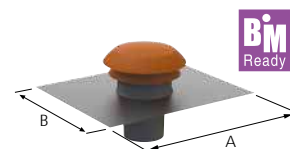

CPR

**BU 125** : buse de rejet pour tuile à douille.

CV2215

LIBELLÉ	RÉF.	PRIX € HT
BU 125	422207	10,9



BU 125

## Rejet ou prise d'air

**ME INOX 125/160 ou ME PLAST 125/160 B** : entrée ou sortie d'air murale avec faible perte de charge jusqu'à 200 m³/h. Emboîtement direct dans le conduit.

CV2215

LIBELLÉ	Ø A	Ø B	RÉF.	PRIX € HT
ME INOX 125	125	190	464040	84,6
ME INOX 160	160	210	461004	104
ME PLAST 125 B	125	190	464041	22,5
ME PLAST 160 B	160	190	464042	25,5



ME INOX 125 / 160

Manchon pour traversée de mur (réglable de 250 à 385 mm).

**MAN R 125** : compatible avec ME Ø 125.

**MAN R 160** : compatible avec ME Ø 160.

CV2215

LIBELLÉ	Ø A	Ø B	RÉF.	PRIX € HT
MAN R 125	125	-	464044	33,4
MAN R 160	160	-	464045	35,6

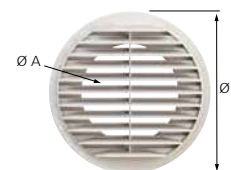

ME PLAST 125 / 160 B

## Pièges à sons

**PAS** : pièges à sons compacts pour cuisine et sanitaires permettant une atténuation acoustique jusqu'à 10 dB(A), raccordement mâle/mâle.

CV2215

LIBELLÉ	Ø A	Ø B	L	RÉF.	PRIX € HT
PAS 80	80	121	193	422306	25,5
PAS 125	125	165	343	422308	52,6
PAS 160	160	205	550	524682	87,4



PAS

## Interrupteurs

• Pour VMC simple flux autoréglable

**Inter 2V** : interrupteur 2 vitesses.

CV2214

LIBELLÉ	RÉF.	PRIX € HT
INTER 2V	412257	9

• Pour VMC simple flux hygroréglable

**Bouton poussoir**

CV2200

LIBELLÉ	RÉF.	PRIX € HT
BOUTON POUSSOIR	420931	12,3

+ Éco-participation en € HT : 0,17



Interrupteur/  
Bouton poussoir

# CHAUFFE-EAU THERMODYNAMIQUE INDIVIDUEL SUR AIR EXTRAIT

## GUIDE DE CHOIX

La gamme Aquacosy

P. 170

atlantic **PRO**  
Services

P. 24 et 173



## GARANTIE

GARANTIE  
**5 ANS**  
cuve, pièces  
et PAC

Tous les produits ont une garantie de 5 ans cuve, pièces et pompe à chaleur.

## AVEC VENTILATEUR

Aquacosy AV 100 L

Aquacosy AV 200 L

P. 178



## SANS VENTILATEUR

Aquacosy SV 100 L

Aquacosy SV 200 L

P. 180





## ACCESSOIRES

P. 182

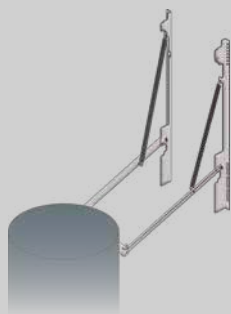

easyManip



Trépied universel



Filtre lavable

### Pré-visite de chantier et assistance à la mise en service



Nous vous proposons différentes prestations d'accompagnement réalisées par nos techniciens spécialisés, dont vous pourrez voir le détail p. 174.

# La gamme Aquacosy

## GUIDE DE CHOIX

Application	Gamme	Version	Type de logement				Installation			
			T1	T2	T3	T4 et plus	Mur porteur	Mur porteur + placard	Mur non porteur	Mur non porteur + placard
Maison individuelle	Aquacosy AV p.178	100L	●	●	● <sup>(1)</sup>	—	easyFIX de série	easyMANIP en accessoire p. 182	Trépied en accessoire <sup>(2)</sup> p. 182	
		200L	—	●	●	●				
Logement collectif	Aquacosy SV p.180	100L	●	●	● <sup>(1)</sup>	—	easyFIX de série	easyMANIP en accessoire p. 182	Trépied en accessoire <sup>(2)</sup> p. 182	
		200L	—	●	●	●				

(1) Nous recommandons l'usage d'un 200 L pour un logement du type T3 - (2) À coupler avec une patte de fixation fournie de série avec le chauffe-eau

## EXEMPLE DE CONFIGURATION

### En maison individuelle :

Aquacosy AV (Avec Ventilateur intégré)



### En logement collectif :

Aquacosy SV (Sans Ventilateur, à coupler idéalement à un caisson collectif type Cosmos)



- 1 L'air neuf entre dans le logement
- 2 L'air vicié est aspiré par la VMC
- 3 Cet air vicié (+/- 20°C) transmet ses calories au chauffe-eau
- 4 L'air vicié, refroidi est rejeté à l'extérieur

## DIMENSIONS

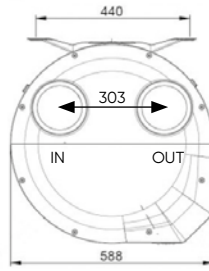
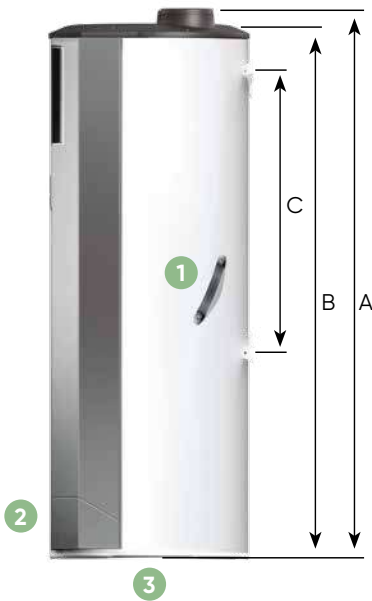

Capacité (l)	A (mm)	B (mm)	C (mm)
100	1174	1128	800
200	1679	1635	800

- 1 Poignées de préhension amovibles
- 2 Trappe d'accès au raccordement électrique
- 3 Raccordements hydrauliques

Dans un espace contraint, possibilité d'installation de l'Aquacosy avec étriers et easyFIX de série

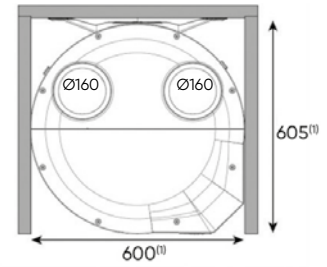

(1) Dimensions minimales de la niche

Pour toutes installations, se référer au DTU 60.1 P1-1-3.

## VUE EN COUPE



- 1 Piquages aérauliques Ø 160 mm
- 2 Pompe à chaleur
- 3 Évaporateur
- 4 Ventilateur très basse consommation (pour les versions AV uniquement)
- 5 Filtre de protection de l'évaporateur
- 6 Boîtier de commande
- 7 Cuve en acier émaillé
- 8 Résistance électrique stéatite protégée par un fourreau
- 9 Protection dynamique anti-corrosion par anode ACI hybride
- 10 Ballon avec condenseur à l'extérieur de la cuve
- 11 Isolant thermique
- 12 Trappe d'accès au filtre

## SOLUTIONS ET ACCESSOIRES

### easyKIT

Solution brevetée incluant easyFIX et easyRACCORD de série.



### easyFIX

- **Fixation au mur facilitée :**
  - serrage des écrous avant la pose
  - utilisation des anciennes vis (en rénovation)



### easyRACCORD

- **Raccordement hydraulique simplifié :**
  - raccord diélectrique tournant, facilitant le serrage

### easyMANIP

Accessoire breveté exclusif.



- **Installation murale facilitée :**
  - soulage l'effort de pose et l'intégration dans un placard (niche 600 x 600 mm). Voir p. 182

# Pilotage et connectivité

L'application Atlantic Cozytouch



**Le chauffe-eau thermodynamique individuel sur air extrait Aquacosy est compatible avec l'application Atlantic Cozytouch.**

**Atlantic Cozytouch** est la première application qui permet d'accéder à distance à toutes les fonctionnalités du chauffe-eau thermodynamique Aquacosy d'Atlantic.

**1** Prenez la main sur votre chauffe-eau

- Réglez le mode de fonctionnement du chauffe-eau et le nombre de douches souhaitées selon votre besoin.

**2** Visualisez les gains énergétiques et économiques

- Affichez la consommation électrique ainsi que le taux d'utilisation d'énergie renouvelable du chauffe-eau.



**Bridge Cozytouch**  
(Smartphone non fourni)  
voir p. 183

## Boîtier de commande

**Réglage et visualisation en temps réel du mode de fonctionnement :**

### Mode AUTO

Gestion de manière intelligente de la production d'eau chaude (adaptation de la vitesse du compresseur) pour le meilleur confort de l'utilisateur, garantissant une performance optimale.

### Mode MANUEL

Réglage manuel de 1 à 3 douches pour le chauffe-eau 100 litres et de 3 à 5 douches pour le chauffe-eau 200 litres.

### Mode ABSENCE

Programmation du nombre de jours d'absence.  
Fonctionnement seul de la VMC durant cette période.  
Relance de la production d'eau chaude 24h avant le retour + cycle anti-légionnelle.

### Mode BOOST

Augmentation ponctuelle de la production d'eau chaude durant la période souhaitée (durée réglable).  
Fonction marche forcée (PAC + résistance) pour une chauffe complète et rapide du ballon.

### Mode MANUEL ÉCO

Fonctionnement économique (PAC seule).  
Recommandé lorsque le chauffe-eau est raccordé électriquement en fonctionnement permanent (fonctionnement heures creuses / heures pleines inactif).  
Ce mode économique pourra nécessiter ponctuellement l'activation du boost selon les besoins de l'utilisateur.



## SÉLECTION ET DIMENSIONNEMENT



### Logiciel d'études pour maison individuelle Air Studio

- Etudes et tracé des réseaux sur plan.
- Sélection de chauffe-eau thermodynamique individuel sur air extrait Aquacosy AV.
- Chiffrage détaillé de vos projets.

[www.atlantic-pros.fr](http://www.atlantic-pros.fr), rubrique LOGICIELS



### Logiciel de sélection Select Air

- Sélection de chauffe-eau thermodynamique individuel sur air extrait et de caisson d'extraction simple flux C4.
- Affichage des caractéristiques de l'étude et des produits (puissance, données RT2012).
- Chiffrage estimatif de vos projets.
- Édition d'un rapport détaillé et configurable.
- Mise à disposition de documents techniques.

[www.atlantic-pros.fr](http://www.atlantic-pros.fr), rubrique LOGICIELS



### Logiciel de dimensionnement Calc and Design Collectif

- Tracé des réseaux sur plan.
- Sélection de chauffe-eau thermodynamique individuel sur air extrait Aquacosy SV et de caisson d'extraction simple flux C4.
- Chiffrage détaillé de vos projets.

[www.atlantic-pros.fr](http://www.atlantic-pros.fr), rubrique LOGICIELS

## CONSULTER NOTRE BIMOTHÈQUE



- Les fichiers sont proposés sous un format zippé comportant le .rfa et les .ifc pour être compatibles avec tous les logiciels BIM du marché. voir p. 27.

[www.bimothèque.com](http://www.bimothèque.com)

## BASE ATLANTIC B.A.RT



Base Atlantic pour les  
réglementations thermiques  
et environnementales.

## INTERVENTION SUR SITE

Faire appel à nos techniciens sur vos chantiers, c'est l'assurance d'une installation conforme, optimisée et fiable. Ainsi qu'un confort optimal des occupants. Pour plus d'informations, voir p.32-33.

## FORMATIONS PRATIQUES



- 10 centres de formation équipés de produits récents et en état de fonctionnement afin de vous offrir un environnement propice aux manipulations et aux exercices en situation réelle.
- Un parcours de formation en ventilation adapté à vos besoins.

P. 36

[www.atlantic-pros.fr](http://www.atlantic-pros.fr), rubrique FORMATION ou au : 04 72 10 27 69 (prix d'un appel local).





## + ACCOMPAGNEMENT EXCELLENCE RE 2020

La RE 2020 va rendre obligatoire le contrôle des systèmes de ventilation à réception des chantiers dans les bâtiments résidentiels.

Pour vous aider dans cette nouvelle étape réglementaire, Atlantic vous accompagne :

- pour vos études de dimensionnement
- sur vos chantiers.

Pour vous aider dans cette nouvelle étape, optez pour la bonne formule d'accompagnement !

	Aquacosy AV	Aquacosy SV
<p><b>Aide au dimensionnement</b></p>  <p>Réalisez vos études avec nos logiciels ergonomiques et intuitifs ou faites appel à notre équipe <b>Avant-Vente</b>. Service Technique d'Avant-Vente <b>(STAV) : 04 72 10 27 70</b> (prix d'un appel local)</p> <p><small>*Calcul de pertes de charge du réseau aéraulique et vérification du dimensionnement du caisson collectif (Aquacosy SV) ou de l'Aquacosy AV.</small></p>	 <p><b>Air Studio</b></p>	 <p><b>Calc and Design Collectif</b></p>
<p><b>Accompagnement chantier</b></p>  <ul style="list-style-type: none"> <li>• <b>Pré-visite</b></li> <li>• <b>Assistance à la mise en service</b></li> </ul>	<p><b>881104</b></p> <p><b>880240</b></p>	<p><b>881035</b></p> <p><b>881108</b></p>

### Garantie produit

		Pièces	Main d'œuvre
<b>Aquacosy</b>	Cuve et pièces électriques et pompe à chaleur	5 ans	1 an si mise en service <sup>(1)</sup>

(1) Mise en service par le SITC (Service d'Interventions Techniques Constructeur) ou SAV agréé



## Aquacosy AV

### Pré-visite de chantier

#### LA PRESTATION

Elle inclut les contrôles et vérifications suivantes pour une maison témoin :

- pose du réseau aéraulique et conformité de sa mise en œuvre
- installation du chauffe-eau
- conformité des bouches d'extraction et des entrées d'air
- isolation et étanchéité des conduites visibles et accessibles
- mise en œuvre conforme (vérification du diamètre et du tracé) selon l'étude réalisée
- présentation du protocole d'auto-contrôle de mise en service

PRODUITS	RÉF.	PRIX € HT
PRE VISITE AQUACOSY AV*	881104	312

\* soit une pré-visite pour une maison-témoin.

### Assistance à la mise en service

#### LA PRESTATION

Elle inclut les contrôles et vérifications suivantes pour une maison témoin :

- contrôle du respect des préconisations d'installation
- contrôle du câblage et des tensions / Mise en route
- réglage des paramètres et explications
- envoi par mail d'un rapport d'assistance à la mise en service
- vérification du réseau aéraulique
- réglage des pressions d'air
- vérification des sondes et de l'écoulement des condensats
- présentation du protocole d'auto-contrôle de mise en service à remplir par l'installateur pour l'intégralité du chantier (en cas de chantier de maisons groupées).

PRODUITS	RÉF.	PRIX € HT*
ASS. MES AQUAC.AV 10M	880240	241

\* Le tarif s'applique à la prestation d'assistance à la mise en service pour 1 maison témoin / 1 Aquacosy AV. Dans le cas de chantier de maisons groupées, prévoir une prestation par lot de 10 maisons. Remise à partir de la seconde intervention sur le même chantier, voir détails dans le formulaire de demande de mise en service.

**Pour commander vos prestations de pré-visite ou assistance à la mise en service d'un Aquacosy AV, contactez notre service de planification au numéro suivant : 04 72 10 27 79** (prix d'un appel local) (Service d'Interventions Techniques Constructeur)

ou  
téléchargez le formulaire de demande grâce au QR code



Les pré-requis à la mise en service des chauffe-eau thermodynamiques Aquacosy sont consultables sur les demandes de mises en service, disponibles via le QR Code.

## Aquacosy SV

## Pré-visite de chantier

## LA PRESTATION

Elle inclut les contrôles ci-dessous dans un logement témoin :

- pose du réseau aéraulique et conformité de sa mise en œuvre
- isolation et étanchéité des conduits visibles
- présentation de la fiche d'auto-contrôle en préparation de la mise en service

PS : il n'est pas nécessaire que le logement témoin soit terminé et l'Aquacosy SV posé pour réaliser la pré-visite.

PRODUITS	RÉF.	PRIX € HT
PRE VISITE AQUACOSY SV	881035	309

## Assistance à la mise en service

Prestation obligatoire pour la garantie du produits

## LA PRESTATION

Une prestation unitaire couvre deux Aquacosy SV, le plus proche et le plus éloigné sur une colonne.

Elle inclut les actions suivantes :

- contrôle de la conformité de mise en œuvre des réseaux
- vérification dans les logements du chauffe-eau et des bouches et entrées d'air
- explications, prise en main de l'appareil et conseils sur la maintenance au professionnel présent
- rappel sur la fiche d'auto-contrôle à remplir par l'installateur pour l'intégralité du chantier en vue de l'activation de l'extension de garantie sur les chauffe-eau.

PRODUITS	RÉF.	PRIX € HT
Assistance à la mise en service Aquacosy SV*	881108	102

\* Forfait pour une intervention sur une colonne, soit 2 chauffe-eau, le plus proche et le plus éloigné sur la colonne.

Exemple : - sur un bâtiment de 2 colonnes : 2 x 100 = 200 €  
- sur un bâtiment de 3 colonnes : 3 x 100 = 300 €

La mise en service du ou des caissons de ventilation doit **OBLIGATOIREMENT** être commandée séparément.

PRODUITS	RÉF.	PRIX € HT
MES COP.COMETE COSMOS 1ER CAIS	880761	360

Pour commander vos prestations de pré-visite ou assistance à la mise en service d'un Aquacosy SV, contactez notre service de planification au numéro suivant : **04 72 10 27 50** (prix d'un appel local) (Service d'Assistance Technique aux Clients)

ou

téléchargez le formulaire de demande grâce au QR code





## Technologie iH

Contre la buée, c'est illico !



Technologie iH pour lutter efficacement contre la buée

- Système «Intelligence Humidité» **breveté**
- Boost **automatique** en salle de bains et cuisine
- **Désembuage rapide**

DÉTAILS PRODUITS p. 121

# Aquacosy AV 100L et 200L

Application maison individuelle



## PRODUITS

- **Solution 2 en 1 (chauffe-eau thermodynamique + VMC) économique et écologique :**
  - récupération des calories de l'air extrait
- **Installation facilitée :**
  - installation murale ou sur trépied : raccordement hydraulique facile
- **Encombrement mini :**
  - intégration possible dans un placard (niche 600 x 600 mm)
- **Super silence :**
  - puissance acoustique de 41 dB pour le modèle AV 200L
- **SimPLICITÉ d'utilisation et d'entretien :**
  - produit connecté via l'application Cozytouch d'Atlantic
  - filtre lavable et accessible par l'avant

### APPLICATION - INSTALLATION

Pré-visite et Mise en service - voir p. 175

- Solution 2 en 1 : chauffe-eau thermodynamique + VMC.
- Application en maison individuelle neuve ou en rénovation (par ex. : remplacement d'un chauffe-eau électrique mural sans changer les raccordements hydrauliques).
- Modèle 100L : du T1 au T2 ; modèle 200L : du T2 au T7.
- Installation en volume chauffé, murale ou sur trépied.
- Conforme à l'Avis Technique VMC Hygro individuelle Atlantic n°14.5/17-2279.

### CONSTRUCTION

#### Module VMC :

- compatible avec tout type d'installation de VMC (autoréglable ou hygoréglable A et B),
- piquages de raccordements aérauliques diamètre 160 mm,
- fonctionnement en pression évolutive pour des performances optimales,
- moteur très basse consommation à courant continu.

#### Module PAC :

- pompe à chaleur haute performance (compresseur Inverter),
- monobloc tout intégré : pas d'intervention à prévoir sur la partie thermodynamique lors de l'installation,
- filtre de protection de l'échangeur lavable et amovible par l'avant.

#### Module chauffe-eau :

- longévité de la cuve : garantie par protection permanente ACI Hybride : système dynamique breveté de protection contre la corrosion, durée de vie prolongée<sup>(1)</sup>,
- sécurité renforcée : résistance de secours 1800 W, condenseur à l'extérieur de la cuve, cycle anti-légionnelle, anti-chauffe à sec,
- câblage heures creuses / heures pleines possible.

(1) Concerne uniquement la cuve. Par rapport aux chauffe-eau protégés par une simple anode magnésium (blindé), dans le cas des eaux agressives. Sous réserve de l'utilisation de l'eau potable des réseaux conformes aux normes en vigueur ; avec un adoucisseur, la dureté de l'eau doit rester supérieure à 8°F.

### CARACTÉRISTIQUES

Les débits dépendent du type de logement. Se reporter à l'Avis Technique VMC Hygro individuelle Atlantic n° 14.5/17-2279 pour l'hygoréglable et l'arrêté du 24 mars 1982 et 28 octobre 1983 pour l'autoréglable.  
Alimentation Mono 230 V - 50 Hz.

LIBELLÉ	Capacité (L)	Puis. abs. maxi (W)	Puis. résist. d'appoint (W)	Puis. ventil. (W-Th-C)	PAC					VMC Débit (m³/h)		Temp. ECS (°C)	Poids à vide (kg)	Puis. acous. (dB) <sup>(4)</sup>
					COP à +20°C <sup>(3)</sup>	COP <sup>(3)</sup> idCET	Profil de soutirage	Fluide frigo / charge (kg)	Equivalent CO <sub>2</sub> (T. eq. CO <sub>2</sub> )	nom.	max.			
AQUACOSY AV 100L	100	650	1800	13,4 <sup>(1)</sup>	3,00	3,16	M	R134a / 0,7	1	25 à 165	240	50/62	61	42
AQUACOSY AV 200L	200	650	1800	14,5 <sup>(2)</sup>	3,95	4,05	M	R134a / 0,8	1,14	25 à 165	240	50/62	79	41

(1) Puissance électrique pondérée en réseau linéaire pour un T2, 1 SDB/WC en Hygro B. (2) Puissance électrique pondérée en réseau linéaire pour un T4, 1 SDB, 1 WC en Hygro B. (3) Selon EN 16147, à débit maxi. (4) Puissance acoustique issue du rapport d'essai acoustique CETIAT n° 1662335 révision 1.

### TARIFS

CV3211

LIBELLÉ	RÉF.	PRIX € HT
AQUACOSY AV 100L	350101	3 507
AQUACOSY AV 200L	350102	4 032

+ Éco-participation en € HT : 6,67

## EXEMPLE D'INSTALLATION TYPE

Installation d'un Aquacosy AV 200L (avec ventilateur) en maison individuelle (rejet impérativement isolé thermiquement).



### Réseau linéaire en volume chauffé

- 1 Réseau rigide plastique circulaire avec accessoires à joints (voir p. 162)
- 2 Bouches d'extraction hygroréglables (voir p. 183)
- 3 Conduit PEE rigide isolé (voir p.153 et 156)
- 4 Sortie d'air ME INOX 160 light (voir p. 182)

# Aquacosy SV 100L et 200L

Application logements collectifs



**BIM**  
Ready

## + PRODUITS

- **Solution 2 en 1 (chauffe-eau thermodynamique + VMC) économique et écologique :**
  - récupération des calories de l'air extrait
- **Installation facilitée :**
  - installation murale ou sur trépied : raccordement hydraulique facile
- **Encombrement mini :**
  - intégration possible dans un placard (niche 600 x 600 mm)
- **Super silence :**
  - puissance acoustique de 39 dB pour le modèle SV 200L
- **Simplicité d'utilisation et d'entretien :**
  - produit connecté via l'application Cozytouch d'Atlantic
  - filtre lavable et accessible par l'avant

## APPLICATION - INSTALLATION

Pré-visite et Mise en service - voir p. 176

- Solution 2 en 1 : chauffe-eau thermodynamique à relier au réseau de VMC collective et à coupler à un caisson d'extraction simple flux C4 type Cosmos ou Comète.
- Application en logement collectif neuf.

- Modèle 100L : du T1 au T2 ; modèle 200L : du T2 au T7.
- Installation en volume chauffé, murale ou sur trépied.
- Conforme à l'Avis Technique VMC Hygro collective Atlantic n°14.5/17-2273.

## CONSTRUCTION

### Module VMC :

- compatible tout type d'installation de VMC (autoréglable ou hygro-réglable A et B),
- piquages de raccordements aérauliques diamètre 160 mm,
- dépressostat intégré : à coupler le cas échéant avec un caisson collectif à pression ajustée type Cosmos.

### Module PAC :

- pompe à chaleur haute performance (compresseur Inverter),
- monobloc tout intégré : pas d'intervention à prévoir sur la partie thermodynamique lors de l'installation,
- filtre de protection de l'échangeur lavable et amovible par l'avant.

### Module chauffe-eau :

- longévité de la cuve : garantie par protection permanente ACI Hybride : système dynamique breveté de protection contre la corrosion, durée de vie prolongée<sup>(1)</sup>,
- sécurité renforcée : résistance de secours 1800 W, condenseur à l'extérieur de la cuve, cycle anti-légionnelle, anti-chauffe à sec,
- câblage heures creuses / heures pleines possible.

(1) Concerne uniquement la cuve. Par rapport aux chauffe-eau protégés par une simple anode magnésium (blindé), dans le cas des eaux agressives. Sous réserve de l'utilisation de l'eau potable des réseaux conformes aux normes en vigueur ; avec un adoucisseur, la dureté de l'eau doit rester supérieure à 8°F.

## CARACTÉRISTIQUES

Les débits dépendent du type de logement. Se reporter à l'Avis Technique VMC Hygro collective Atlantic n° 14.5/17-2273 pour l'hygro-réglable et l'arrêt du 24 mars 1982 et 28 octobre 1983 pour l'autoréglable.  
Alimentation Mono 230 V - 50 Hz.

LIBELLÉ	Capacité (l)	Puis. abs. maxi (W)	Puis. résistance d'appoint (W)	PAC					Temp. ECS (°C)	Poids à vide (kg)	Puis. acous. (dB) <sup>(2)</sup>
				COP à +20 °C <sup>(1)</sup>	COP <sup>(1)</sup> idCET	Profil de soutirage	Fluide frigorigène / charge (kg)	Équivalent CO <sub>2</sub> (T. eq. CO <sub>2</sub> )			
AQUACOSY SV 100L	100	650	1800	2,99	3,03	M	R134a / 0,7	1	50/62	59	41
AQUACOSY SV 200L	200	650	1800	3,72	3,85	M	R134a / 0,8	1,14	50/62	77	39

(1) Selon EN 16147, à débit maxi.

(2) Puissance acoustique issue du rapport d'essai acoustique CETIAT n° 1662335 révision 1.

## TARIFS

CV3211

LIBELLÉ	RÉF.		PRIX € HT
AQUACOSY SV 100L	350103		3 370
AQUACOSY SV 200L	350104		3 875

+ Éco-participation en € HT : 6,67



\* sous réserve du respect des exigences d'éligibilité aux CEE.  
(Fiche : BAR-TH-148)

## EXEMPLE D'INSTALLATION TYPE

Installation d'un Aquacosy SV 100 L (sans ventilateur) en logement collectif, en volume chauffé (rejet impérativement isolé thermiquement).



- ❶ RConnect isolé (voir ci-dessous)
- ❷ Conduit rigide spiralé agrafé en acier galvanisé (voir p. 434)
- ❸ Manchon souple RConnect (voir p. 444).
- ❹ Bouche d'extraction hygroréglable (voir p. 218)
- ❺ Isolant type COVER ROLL (voir p. 456) obligatoire au rejet

## ACCESSOIRES

### RConnect isolé

- **Raccordement et maintenance facilités** : conduit semi-rigide.
- **Atténuation acoustique et isolation thermique** : isolant laine minérale 25 mm.
- **Étanchéité garantie** : piquage mâle à joint.
- **Adaptation à toutes les configurations d'installation** : disponible en 2 longueurs.



Disponible en accessoire p. 182



# Accessoires

## Mise en œuvre du chauffe-eau

### Trépied universel

- Ajustable en hauteur.
- Obligatoire en cas d'absence de mur porteur.
- Permet d'intégrer le chauffe-eau dans un placard (niche 600 x 600 mm).
- À coupler avec une patte de fixation fournie de série avec le chauffe-eau.



### Trépied plafond bas<sup>(1)</sup>

- Alternative dans le cas d'une installation en placard et/ou en cas de hauteur sous plafond de 2,20 m.
- Hauteur totale :  
Aquacosy 200 L + trépied plafond bas = 1985 mm



LIBELLÉ	RÉF.	PRIX € HT
ACC CE TREPIED UNIV VM 050-200L	009243	50,2
TREPIED PLAFOND BAS	350007	50,2

(1) Attention, toute opération de maintenance nécessitant de retirer le porte-bougie, implique de déposer et coucher le chauffe-eau.

### EasyManip

- Installation murale facilitée (sur mur porteur) :
- soulage l'effort de pose (mise en place possible par une personne seule),
  - pose en aveugle permet de fixer le chauffe-eau dans un placard (niche 600 x 600 mm).



LIBELLÉ	RÉF.	PRIX € HT
EASYMANIP	350200	108

## Raccordement aéraulique



### Caisson de distribution pour conduit souple en réseau pieuvre

Caisson collecteur isolé avec :

- 6 piquages Twist & Go Ø 80,
- 1 piquage de raccordement caisson Ø 160,
- 1 piquage de raccordement cuisine Ø 125,
- 4 bouchons Ø 80.

Compatible avec l'Aquacosy AV.



LIBELLÉ	RÉF.	PRIX € HT
NEOCD 80 HY	412233	101

### Conduit semi-rigide aluminium isolé

- Raccordement du chauffe-eau sans ventilateur au réseau de VMC collective Ø 160.
- Raccordement mâle avec joint côté conduit VMC et femelle côté chauffe-eau.
- Isolant thermique et acoustique (25 mm laine minérale).
- 2 longueurs disponibles : 0,6 m et 1 m.



LIBELLÉ	RÉF.	PRIX € HT
RCONNECT ISO 1	524769	61,1
RCONNECT ISO 0,6	524770	48,4

### Rejet d'air

- Sortie d'air murale avec faible perte de charge, Ø 160.



LIBELLÉ	RÉF.	PRIX € HT
ME INOX 160 LIGHT	461006	104

## Mise en service

### Kit manomètre connecté

- Appareil permettant de mesurer la pression de l'installation.
- Utilisation de l'application Testo Smart Probes via Bluetooth à partir d'un smartphone.
- Contient :  
un manomètre portable  
+ des tubes cristaux  
+ 1 pipette + des piles.



LIBELLÉ	RÉF.	PRIX € HT
KIT MANO CONNECTE	521387	414

+ Éco-participation en € HT : 0,07

### Kit manomètre

- Appareil permettant de mesurer la pression de l'installation.
- Contient : un manomètre portatif + un étui + des tuyaux silicone.



LIBELLÉ	RÉF.	PRIX € HT
KIT MANOMETRE	521381	598

+ Éco-participation en € HT : 0,07

### Kit anémomètre

- Appareil permettant de mesurer les débits de l'installation.
- Contient : un anémomètre + deux cônes.



LIBELLÉ	RÉF.	PRIX € HT
KIT ANEMO CONES	521372	2 484

+ Éco-participation en € HT : 0,36



## Entretien

### Filtre lavable

- Lavable à l'eau savonneuse.
- Passe au lave-vaisselle.



CV3211

LIBELLÉ	RÉF.	PRIX € HT
FILTRE AQUACOSY	305201	34,4

## Connectivité

### Bridge Cozytouch

- Boîtier de connexion pour application Cozytouch.



LIBELLÉ	RÉF.	PRIX € HT
BRIDGE ATLANTIC COZYTOUCH	500109	83,1

+ Éco-participation en € HT :

## Bouches d'extraction



### Aquacosy AV en maison individuelle

#### Packs 3 bouches d'extraction hygroréglables

Pour faciliter le choix des bouches d'extraction hygroréglables selon le type de logement



CV2212

LIBELLÉ	Description	RÉF.	PRIX € HT	Éco-part. € HT
<b>Pack 3 bouches - alimentation par piles (2 x LR 06)</b>				
PK 3 B T3/7HB P G	Pack à pile pour T3/T7 en Hygro B, à griffe : 1 bouche cuisine à piles (bouton poussoir), 1 bouche SDB, 1 bouche WC à piles (détection de présence)	526032	272	0,83
<b>Pack 3 bouches - alimentation électrique (230 V)</b>				
PK 3 B T3/7HB E G	Pack électrique pour T3/T7 en Hygro B, à griffe : 1 bouche cuisine électrique (bouton poussoir ou IR), 1 bouche SDB, 1 bouche WC électrique (détection de présence)	526033	361	0,83
<b>Pack 3 bouches - manuel</b>				
PK 3 B T3/7HB M G	Pack manuel pour T3/T7 en Hygro B, à griffe : 1 bouche cuisine manuelle, 1 bouche SDB, 1 bouche WC manuelle	526031	229	-

NB : bouton poussoir et télécommande IR non fournis, voir ci-dessous.



Toutes les bouches sont livrées avec des manchons courts à griffes équipés de joint.  
Pour une installation Hygro A ou pour d'autres types de bouches (voir p. 218).

### Aquacosy AV en logement collectif

CV2200

LIBELLÉ	Alimentation	Fonctionnement débit complémentaire	RÉF.	PRIX € HT	Éco-part. € HT
<b>Bouche cuisine</b>					
BHC 10/45-135M 125L	-	Manuel	542440	111	-
BHC 10/45-135EBI125L	230V	Bouton poussoir ou télécommande IR	542445	164	0,17
BHC 10/45-135PB 125L	pile (2 x LR06)	Bouton poussoir	542450	124	0,17
BHC 10/45-135FBI125L	12V	Bouton poussoir ou télécommande IR	542455	138	0,17
BHC 10/45-135M 0	-	Manuel	542460	111	-
BHC 10/45-135M125ALT	-	Manuel	542478	111	-
<b>Bouche salle de bains + WC communs</b>					
BHBW 15/45-45M 125L	-	Manuel	526143	95,3	-
BHBW 15/45-45EP 125L	230V	Détecteur de présence	526135	161	0,17
BHBW 15/45-45PP 125L	pile (2 x LR06)	Détecteur de présence	526148	121	0,17
BHBW 15/45-45FP 125L	12V	Détecteur de présence	526139	136	0,17
BHBW 15/45-45M 0	-	Manuel	526145	95,3	-
BHBW 15/45-45M ALT	-	Manuel	526144	95,3	-

Pour les autres bouches, voir p. 218.

### Aquacosy SV en logement collectif

(voir p. 198)

## Accessoires bouches d'extraction

### Bouton poussoir universel

Pour bouches électriques et à piles.  
Choix du mode de fonctionnement  
(à ouverture ou à fermeture)  
lors de l'installation.



CV2200

LIBELLÉ	RÉF.	PRIX € HT
BOUTON POUSSOIR	420931	12,3

+ Éco-participation en € HT : 0,17

### Télécommande pour bouche cuisine électrique

Télécommande IR pour passer au débit de pointe en bouche cuisine, alimentée électriquement en 230 V ou 12 V (suffixe EBI ou FBI).



CV2200

LIBELLÉ	RÉF.	PRIX € HT
TELECO IR BHC ELEC	526397	28,4

+ Éco-participation en € HT : 0,17

## Entrées d'air



**Entrées d'air hygroréglables - EH**  
voir p. 230.



**Entrées d'air autoréglables - EAA**  
voir p. 232.

produit en stock - produit non stocké, délai à titre indicatif (en semaine, départ plateforme Atlantic) - nous consulter.

# VMC COLLECTIVE

## GUIDE DE CHOIX

Caissons d'extraction simple flux C4	P. 186
Régulation caissons simple flux C4	P. 188
Bouches d'extractions	P. 216
Entrées d'air	P. 229

## PRINCIPE

La technologie à pression ajustée : comment ça marche ?	P. 190
La technologie à pression évolutive : comment ça marche ?	P. 192

atlantic **PRO**  
Services

P. 24 et P.189



## CAISSONS D'EXTRACTION SIMPLE FLUX C4

### Cosmos

De 400 à 11 000 m<sup>3</sup>/h

P. 194



### Comète

De 400 à 11 000 m<sup>3</sup>/h

P. 200



### Copernic V

De 400 à 2 500 m<sup>3</sup>/h

P. 206



## ACCESSOIRES DE CAISSON

### Vigiventil

P. 210



P. 212



### Visières pare pluie acoustique

P. 213



### Piquages de rejet

P. 214



## BOUCHES HYGRORÉGLABLES ET ACCESSOIRES

P. 218

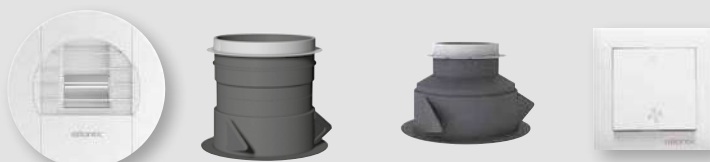



**BOUCHES AUTORÉGLABLES ET ACCESSOIRES**

P. 222



**BOUCHES ET PLATINES RÉNOVATION**

P. 226



**VMC GAZ**

P. 227



**ENTRÉES D'AIR HYGRORÉGLABLES ET AUTORÉGLABLES ACOUSTIQUES**

P. 230



**ENTRÉES D'AIR STANDARD ET TRAVERSÉE DE MUR**

P. 236

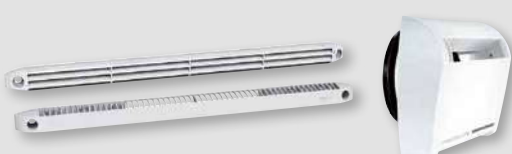





**SILENCIEUX**

P. 237



# Présentation des gammes de caissons

## Caissons d'extraction simple flux C4

Besoin	Application	Gamme	Version		Plage de débits en m <sup>3</sup> /h <sup>(1)</sup>
C4 400°C - 1/2 h	Logement Collectif Neuf	<b>Cosmos</b>			11 000
	Logement Collectif Neuf/Réno	<b>Comète</b>			11 000
	Logement Collectif Réno/Tertiaire	<b>Copernic</b>	V		2 500
H PCI				3 500	

(1) Plage de débit non contractuelle

### CAISSONS D'EXTRACTION SIMPLE FLUX C4

Débits jusqu'à 11 000 m<sup>3</sup>/h

**Cosmos**  
p. 194



Débits jusqu'à 11 000 m<sup>3</sup>/h

**Comète**  
p. 200



Débits jusqu'à 2 500 m<sup>3</sup>/h

**Copernic V**  
p. 206





Config. Piquages	Installation	Isolation	Non régulé (Cdep 1)	RÉGULATION					
				Pression constante (Cdep 2)	Pression évolutive (Cdep 3a)	Pression ajustée (Cdep 3b)	CO <sub>2</sub> HR	Présence	0-10V
Rejet vertical	Intérieur / extérieur	25 mm mousse mélamine	-	-	-	●	-	-	-
Rejet vertical	Intérieur / extérieur	-	-	●	●	-	-	-	-
Rejet vertical	Intérieur / extérieur	-	●	-	-	-	-	-	●
En ligne	Intérieur / extérieur	25 mm mousse mélamine	-	●	-	-	●	●	●

● Intégré  
 - Non disponible

VMC collective

Débits jusqu'à 3 500 m<sup>3</sup>/h

**Copernic H PCI**  
 p. 252



# Régulation Caissons simple flux C4

ATLANTIC propose une interface intuitive, facile à utiliser (située en façade du caisson) et entièrement adaptée au marché du collectif.

Cette régulation est disponible sur les caissons d'extraction C4 :  
Cosmos, Comète, Copernic H PCI.



## MODE DE RÉGULATION DES CAISSONS C4 POUR LA VMC COLLECTIVE

Technologies	Description	Réglages	Gammes				Accessoires nécessaires
			Cosmos	Comète <sup>(1)</sup>	Copernic H PCI <sup>(2)</sup>	Copernic V	
<b>Régulation pression ajustée</b>	Adaptation de la pression de fonctionnement du caisson au besoin réel de l'installation	Réglage automatique de la pression de fonctionnement du caisson en fonction de la pression relevée au niveau des bouches les plus défavorisées	●	–	–	–	Kit PA ou Té souche PA isolé à joint (1 par colonne)
<b>Régulation pression évolutive</b>	Régulation en continu de la pression de fonctionnement du caisson en fonction du débit réseau mesuré au niveau du caisson	Réglage des paramètres issus de l'étude de dimensionnement (Pmin, Pmax, Qmin, Qmax)	–	●	–	–	–
<b>Régulation pression constante</b>	Maintien d'une pression constante au niveau du caisson	Réglage de la pression de consigne issue de l'étude de dimensionnement	–	●	●	–	–
<b>Non régulée (courbe naturellement plate)</b>	Courbe naturellement plate obtenue sans régulation	Réglage de la vitesse par potentiomètre situé sur le caisson (modèles 1000, 1500 et 2500)	–	–	–	●	–

(1) Choix du type de régulation sur l'interface.

(2) Pour le tertiaire, modulations possibles : CO2 / HR, présence et 0-10 V, voir p.285

## SÉLECTION ET DIMENSIONNEMENT



### Logiciel de sélection Select Air

- Sélection des caissons d'extraction simple flux C4 **Copernic, Comète et Cosmos** (+ chauffe-eau **Aquacosy SV**).
- Affichage des caractéristiques de l'étude et des produits (puissance, données RT2012...).
- Chiffrage estimatif de vos projets.
- Édition d'un rapport détaillé et configurable.
- Mise à disposition de documents techniques.

[www.atlantic-pros.fr](http://www.atlantic-pros.fr), rubrique LOGICIELS



### Logiciel de dimensionnement Calc and design Collectif

- Tracé des réseaux sur plan.
- Sélection des caissons d'extraction simple flux C4 **Copernic, Comète et Cosmos**.
- Chiffrage détaillé de vos projets.

[www.atlantic-pros.fr](http://www.atlantic-pros.fr), rubrique LOGICIELS

## CONSULTER NOTRE BIMOTHÈQUE



- Les fichiers sont proposés sous un format zippé comportant le .rfa et les .ifc pour être compatibles avec tous les logiciels BIM du marché. Voir p. 27.

[www.bimothèque.com](http://www.bimothèque.com)

## BASE ATLANTIC B.A.R.T



Base Atlantic pour les  
réglementations thermiques  
et environnementales.

## INTERVENTION SUR SITE

### Mise en service de caisson d'extraction simple flux C4

- Prestations réalisées par nos techniciens spécialisés.

LIBELLÉ	Pour le 1 <sup>er</sup> caisson		Pour le caisson supplémentaire	
	RÉF.	PRIX € HT	RÉF.	PRIX € HT
MES COP.COMETE COSMOS 1ER CAIS	880761	360	880762	151

En option : activation du module VIGIVENTIL

Contactez notre Service d'Interventions Techniques Constructeur : **04 72 10 27 50** (prix d'un appel local).

## FORMATIONS PRATIQUES



- 10 centres de formation équipés de produits récents et en état de fonctionnement afin de vous offrir un environnement propice aux manipulations et aux exercices en situation réelle.
- Un parcours de formation en ventilation adapté à vos besoins.

P. 36

[www.atlantic-pros.fr](http://www.atlantic-pros.fr), rubrique FORMATION ou au : **04 72 10 27 69** (prix d'un appel local).

# La technologie à pression ajustée

Comment ça marche ?

Fabriqués au sein de notre usine ventilation à Meyzieu (69), les caissons Cosmos sont conçus pour fonctionner de manière intelligente et s'adapter au besoin réel de l'installation (technologie brevetée).

Chaque caisson est équipé d'une régulation sur la pression, avec affichage digital de la pression en façade.

La consigne de pression varie en permanence afin de s'adapter au juste besoin.

Cette pression est ajustée via l'information de dépressostats placés sur les tés souches de chaque colonne. La prise de mesure se fait avec un capillaire (tube cristal lesté à la bouche la plus défavorisée de chaque colonne).

## PRINCIPE DE MISE EN ŒUVRE

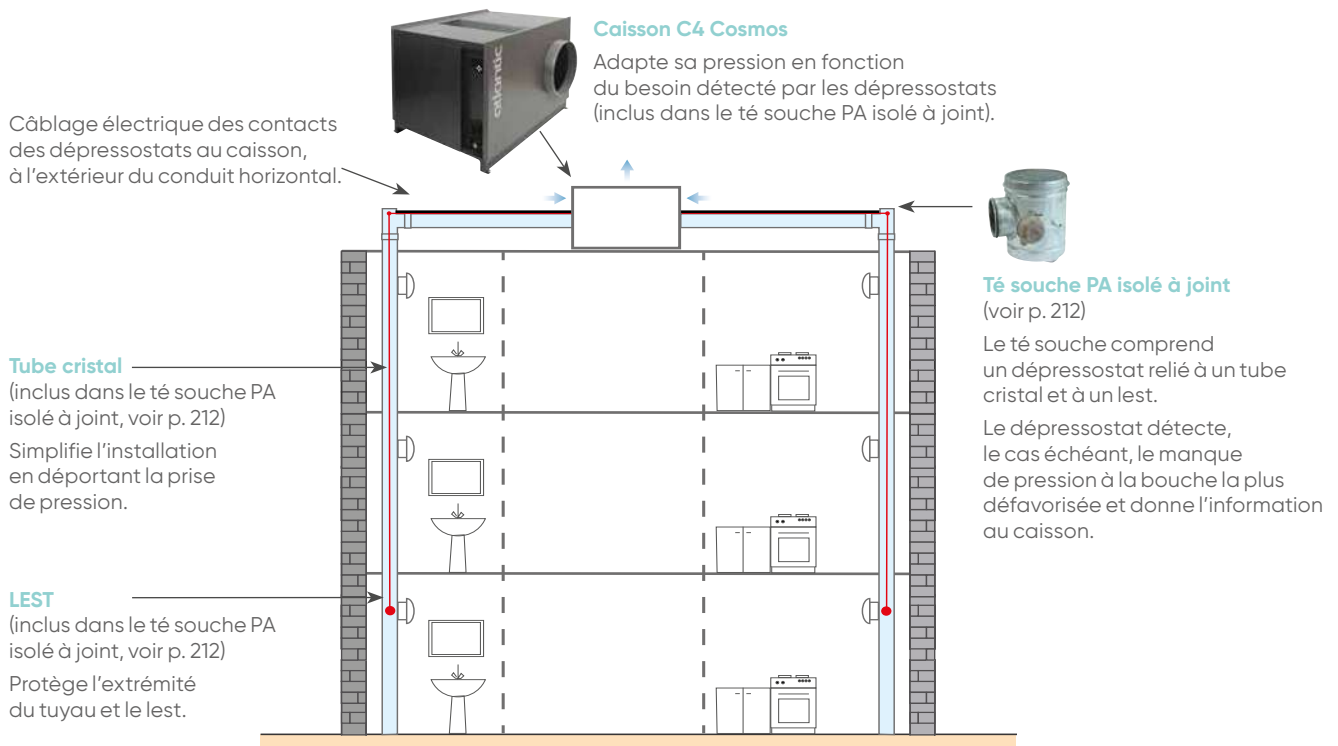

## EXEMPLE DE FONCTIONNEMENT

Grâce aux dépressostats sur les tés souches qui permettent la prise de pression au niveau des bouches les plus défavorisées, le caisson Cosmos ajuste en temps réel sa pression de fonctionnement, améliorant ainsi sa consommation énergétique et son niveau acoustique.

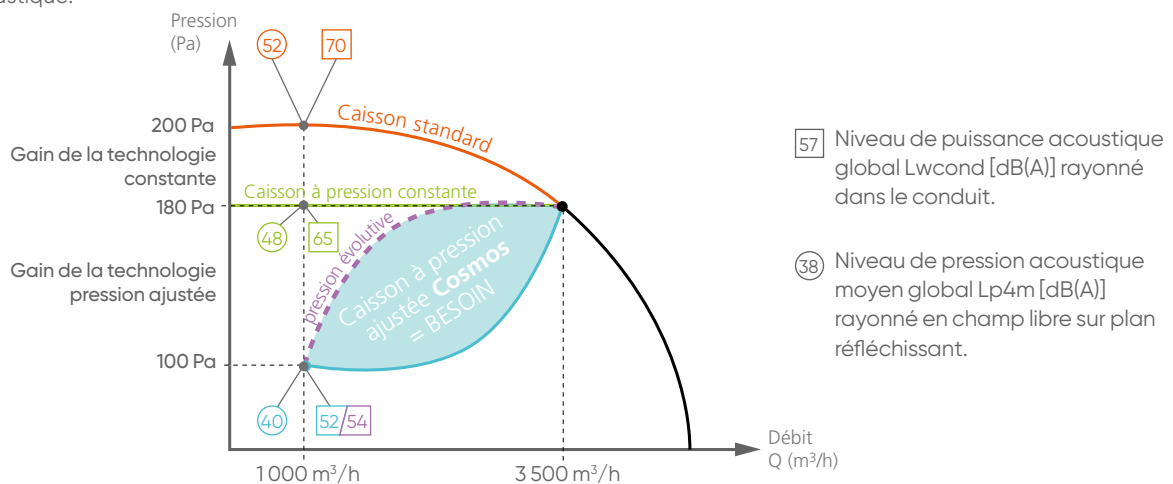



## Chantier pilote technologie "Pression Ajustée"

Atlantic a mesuré les résultats d'une installation à Lyon (69) après 4 ans de fonctionnement.

### DESCRIPTIF DU CHANTIER

Un bâtiment de 13 logements déjà occupé a été équipé de la technologie à pression ajustée dans le but de valider la mise en œuvre et d'instrumenter l'installation pour obtenir les performances en conditions réelles de cette nouvelle technologie exclusive Atlantic.

**Localisation géographique :** Villeurbanne (69).

**Nombre de logements :** 13.

**Répartition des logements :**

	Nb de SdB	Nb de WC	Nb de salle d'eau	Nb de logements
T2	1	1	-	3
T3	1	1	-	7
T4	1	1	-	1
T4	1	1	1	1
T5	2	2	-	1
<b>Total</b>	-	-	-	<b>13</b>

#### Système de ventilation existant :

VMC hygro réglable B avec Airvent PC (fonctionnement à pression constante).

Qv rep pour Cdep = 1 (débit de base)	649,0 m <sup>3</sup> /h
Débit max (avec fuite réseau)	1 978,5 m <sup>3</sup> /h
Débit pondéré RT 2005* (avec fuite réseau)	741 m <sup>3</sup> /h

\* Chantier réalisé en 2010

#### Chauffage :

Chaudières individuelles à ventouse.

### INSTRUMENTATION DU CHANTIER PILOTE

Plusieurs capteurs ont été installés et ont permis de récupérer les informations réelles suivantes :

- pression au niveau du point le plus défavorisé de chaque colonne équipée,
- puissance absorbée par le caisson,
- pression du caisson.

### RÉSULTATS

#### Mesure de la pression au niveau du caisson :

Un enregistreur a été positionné à proximité du caisson pour le temps de l'essai et a permis de constater que la pression moyenne de fonctionnement est plus faible qu'en pression constante.

Résultats mesurés :

Pression moyenne au niveau du caisson	
Caisson à pression constante (Airvent PC)	136,7 Pa
<b>Caisson à pression ajustée (technologie Cosmos)</b>	<b>104 Pa</b>



État de l'installation après 2 ans de fonctionnement



Les extrémités des capillaires en fond de colonne ne sont pas encrassées et le fonctionnement est toujours aussi performant.

#### Installation facile et pérenne

Ne nécessitant pas d'ajustement sur site.

#### Installation plus silencieuse

Niveau de pression au caisson et aux bouches plus faible qu'en pression constante ou montante. Gain de 4 dB(A)\* sur le bruit des conduits.

#### Gains énergétiques records

Sur la consommation du caisson : fonctionnement du caisson à une pression moyenne nettement plus basse qu'en pression constante ou montante. Gain de 61 W sur la consommation, soit 28%.

\* En puissance acoustique globale Lw dB(A) rayonnée en conduit. Sous réserve que le réseau soit rigide et entièrement équipé d'accessoires à joint, de classe C minimum.

# La technologie à pression évolutive

Comment ça marche ?

Fabriqués au sein de notre usine ventilation à Meyzieu (69), les caissons Comète utilisent la technologie innovante de régulation en pression évolutive. Avec cette technologie, les caissons Comète mesurent le débit du réseau et régulent en continu leur pression de fonctionnement.

Cette technologie utilise une régulation par paliers discrets de pression constante, conforme au gabarit de la régulation à pression discontinue du CSTB, assurant ainsi une pression suffisante dans l'ensemble du réseau.

## PRINCIPE DE FONCTIONNEMENT

Un capteur de pression, situé dans le caisson Comète, permet d'obtenir la pression et donc le débit du réseau en continu. Ainsi, la vitesse du moteur s'adapte et règle en continu par paliers discrets la pression de fonctionnement du caisson.

La courbe aéraulique est définie en fonction de la taille du caisson et des paramétrages de l'installation ( $Q_{min}$  /  $Q_{max}$  /  $P_{min}$  /  $P_{max}$ ), issus de l'étude de dimensionnement.

## EXEMPLE DE FONCTIONNEMENT

Grâce au capteur de pression intégré de série dans chaque caisson Comète, ce dernier adapte en continu sa pression pour répondre au besoin du débit du réseau.

Exemple de courbe de fonctionnement pour une installation de VMC Hygro B.

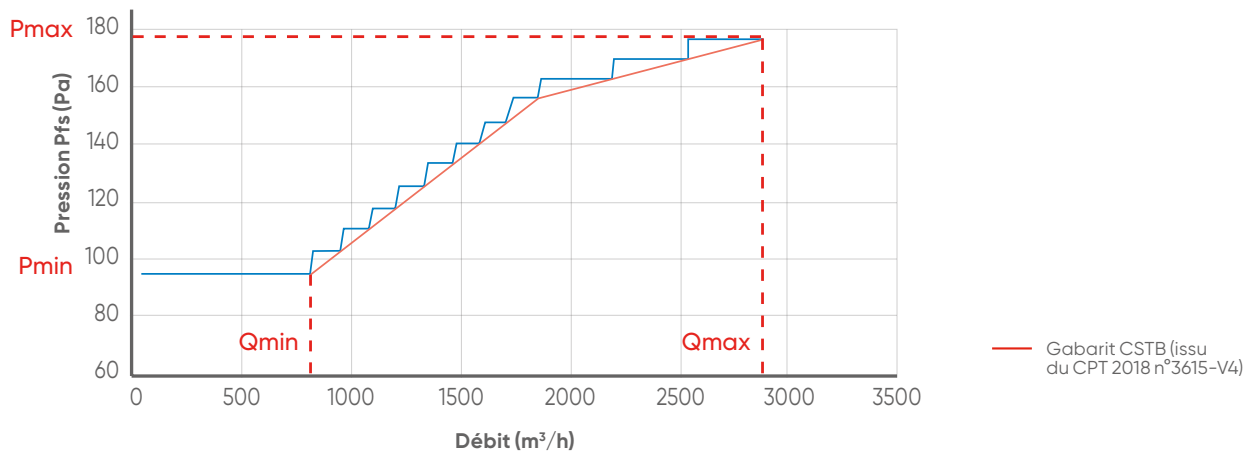



# Valorisation de la régulation dans l'Avis Technique

Avec le nouvel Avis Technique, le coefficient de dépassement (Cdep) prend en compte chaque technologie de caisson :

- pression ajustée,
- pression évolutive (régulation par paliers discrets de pression constante),
- pression constante,
- pression non régulée.

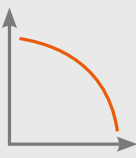
**La technologie pression ajustée exclusive à Atlantic est la plus valorisée dans les calculs thermiques.**

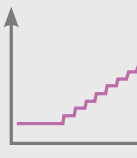
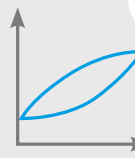
Technologie	 Non régulé	 Pression constante	 Pression évolutive	 Pression ajustée
Coefficient de dépassement associé	Cdep 1	Cdep 2	Cdep 3a	Cdep 3b
Caisson d'extraction simple flux C4	Copernic V	Comète (en réglage pression constante) Copernic H PCI	Comète (en réglage pression évolutive - par défaut)	Cosmos

Le **Coefficient de dépassement (Cdep)** représente la marge à prévoir au niveau du caisson afin de maintenir la pression nécessaire aux bouches. Plus le caisson d'extraction est apte à maintenir la pression nécessaire aux bouches, plus le **Cdep** sera favorable.

Le Cdep relativise les débits déperditifs du bâtiment, qui seront plus ou moins importants selon la technologie choisie.

Le Coefficient de dépassement a donc un impact direct dans le calcul du Cep chauffage (Consommation d'énergie primaire associée au chauffage du bâtiment).

Ainsi, le Cep chauffage sera respectivement le plus favorable avec la technologie pression ajustée, puis avec la pression évolutive, et ainsi de suite.

La **Consommation d'énergie primaire (Cep)** est l'une des trois exigences dans les calculs thermiques de la RT 2012 (avec le Bbio (Besoin bioclimatique) et le Tic (confort d'été)).

Il représente la somme des consommations de chauffage, de climatisation, de production d'eau chaude sanitaire, d'éclairage et des auxiliaires tels que la ventilation.

# Cosmos

Caissons d'extraction simple flux C4  
ultra basse consommation

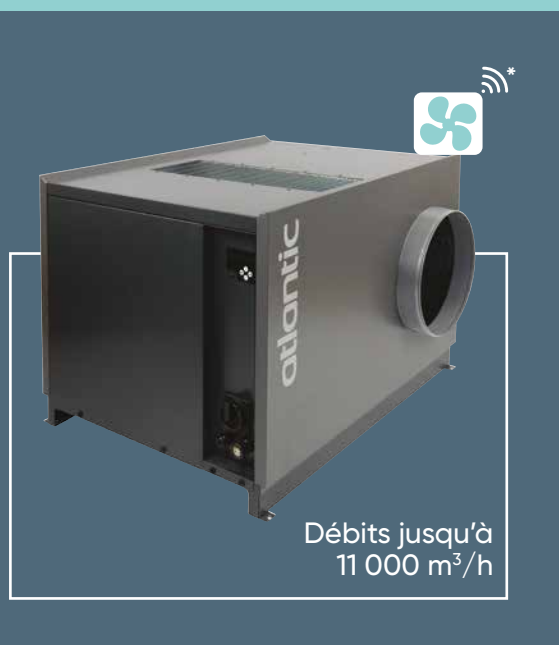

**BIM**  
Ready

## + PRODUITS

- **Ultra basse consommation :**
  - consommation minimale, adaptée au juste besoin (voir p. 190 et 191)
  - seul caisson du marché doté du Cdep3b (voir p. 193)
- **Confort acoustique optimal :**
  - pression maîtrisée aux bouches (voir p. 190 et 191)
  - isolant acoustique de série
- **Qualité d'air intérieur :**
  - garantie d'assurer le bon débit par rapport au besoin réel
- **Facilité de mise en route :**
  - interface intuitive en façade
  - réglage automatique de la pression de fonctionnement
- **Couplage optimisé avec l'Aquacosy SV (voir p. 180) :**
  - production d'eau chaude sanitaire thermodynamique garantie de façon optimale

\* Compatible avec la solution de télémaintenance Vigiventil (voir p. 210-211)

## GAMME

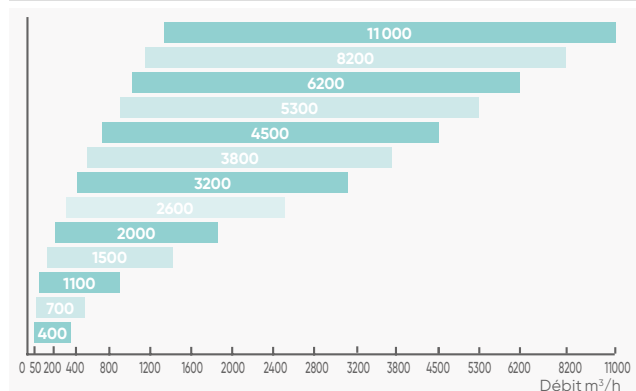

## CONSTRUCTION

### Structure

- Caisson en tôle galvanisée peinte (DB 703) pour les façades et prélaquées (RAL 7021) pour le corps.
- Interrupteur de proximité intégré.
- Piquage circulaire à l'aspiration. Rejet libre.
- Dépressostat de sécurité taré à 80 Pa intégré.

### Isolation acoustique

- Par mousse mélamine à cellule ouverte spécifiquement adaptée au traitement phonique.
- Classe B-S2,d0. Épaisseur 25 mm.

### Motorisation

- Moteur à commutation électronique EC à entraînement direct.
- Turbine à réaction.
- Ensemble moteur/turbine monté sur roulement à billes, graissé à vie.
- Alimentation Mono 230V-50Hz.

### Régulation

- Régulation par pression ajustée (technologie brevetée Atlantic).
- Affichage sur l'interface de la pression mesurée.

## APPLICATION - INSTALLATION

Mise en service - voir p. 189

- Extraction d'air pour VMC en logement collectif neuf.
- Recommandé pour les projets haute performance et labellisés.
- Installation en intérieur (comble, local technique) ou extérieur (toit-terrasse) (IPX4).
- Câblage de dépressostats au niveau de chaque colonne pour obtenir la pression ajustée aux bouches les plus défavorisées.
- Conforme à l'Avis Technique VMC Hygro collective Atlantic n°14.5/17-2273.

## OPTIONS ET ACCESSOIRES

### • Kit PA - p. 212



### • Té souche PA isolé à joint STI PA...J - p. 212



### • Solution de télémaintenance (application logement collectif) Vigiventil - p. 210



### • Piquages de rejet p. 214



### • Visière pare-pluie acoustique VPP acoustique - p. 213



## DIMENSIONS

## Modèles 400 à 1100

→ Air extrait  
← Air rejeté

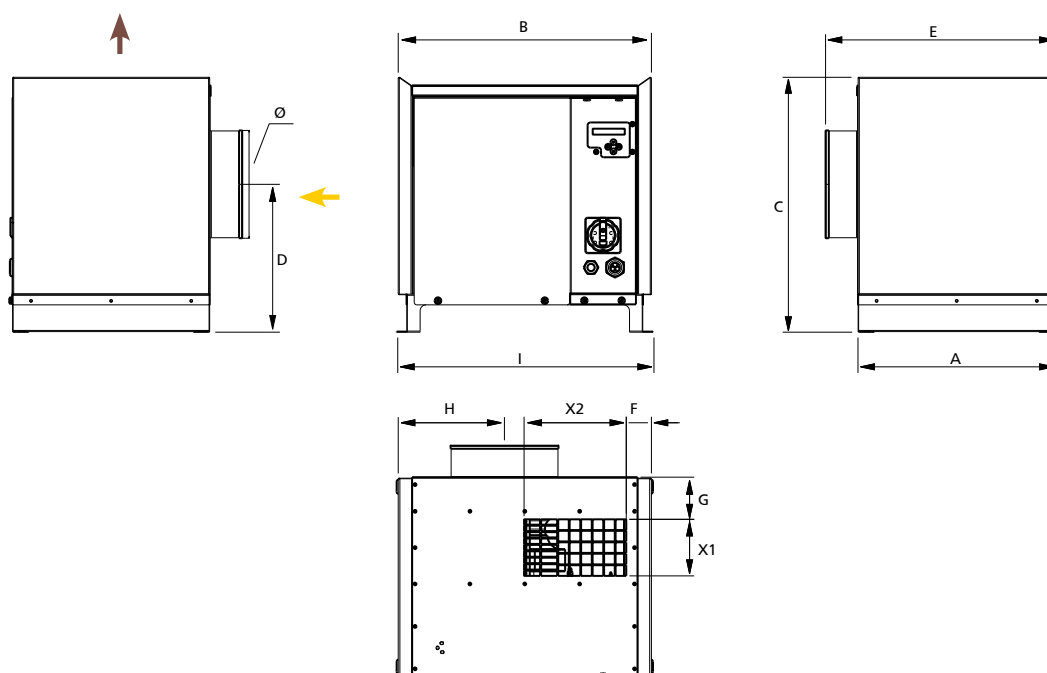

LIBELLÉ	A	B	C	D	E	F	G	H	I	X1	X2	Ø	Piquage rejet <sup>(1)</sup>	Poids (kg)
	mm													
<b>COSMOS 400</b>	371	390	373	226	410	44	80	170	382	106	150	160	160	16
<b>COSMOS 700</b>	371	474	477	277	431	47	80	199	468	106	192	200	200	21
<b>COSMOS 1100</b>	393	474	477	277	452	47	80	199	468	128	192	250	250	22

(1) Diamètre à prévoir pour rejet circulaire (voir accessoires p. 214).

# Cosmos

## Caissons d'extraction simple flux C4 ultra basse consommation

### DIMENSIONS

#### Modèles 1500 à 11 000

→ Air extrait  
← Air rejeté

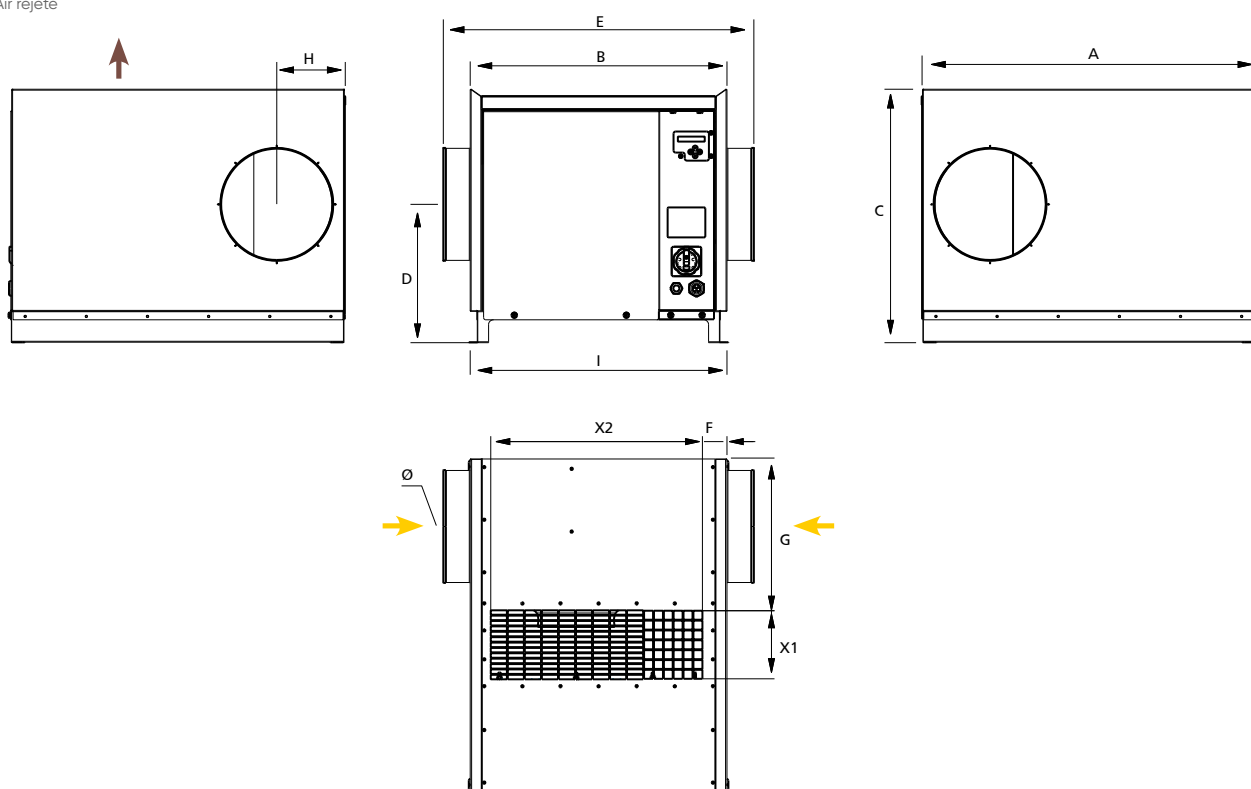

LIBELLÉ	A	B	C	D	E	F	G	H	I	X1	X2	Ø	Piquage rejet <sup>(1)</sup>	Poids (kg)
	mm													
<b>COSMOS 1500</b>	745	573	565	309	693	55	341	153	567	152	472	2 x 250	500	41
<b>COSMOS 2000</b>	745	573	565	309	693	55	341	153	567	152	472	2 x 250	500	41
<b>COSMOS 2600</b>	823	635	609	330	754	55	397	183	629	178	488	2 x 315	500	47
<b>COSMOS 3200</b>	862	672	648	350	791	64	416	202	666	202	544	2 x 355	560	53
<b>COSMOS 3800</b>	862	672	648	350	791	64	416	202	666	202	544	2 x 355	560	53
<b>COSMOS 4500</b>	950	791	710	381	949	66	482	224	916	213	620	2 x 400	630	78
<b>COSMOS 5300</b>	974	885	789	421	1043	66	484	224	940	236	610	2 x 400	630	87
<b>COSMOS 6200</b>	1052	989	876	464	1147	74	536	249	1018	262	606	2 x 450	630	108
<b>COSMOS 8200</b>	1104	989	876	464	1147	74	588	274	1070	262	758	2 x 500	800	125
<b>COSMOS 11000</b>	1204	1078	963	508	1236	78	646	304	1170	295	764	2 x 560	800	150

(1) Diamètre à prévoir pour rejet circulaire (voir accessoires p. 214).

## COURBES AÉRAULIQUES

### Cosmos 400

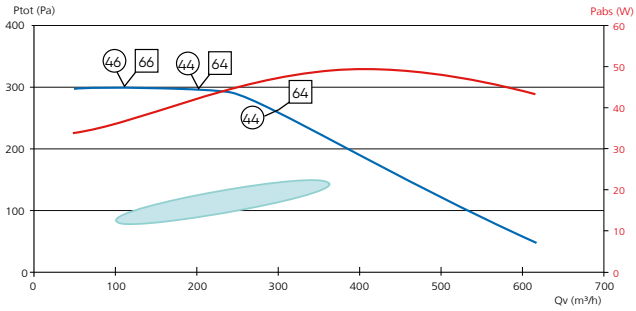

### Cosmos 700

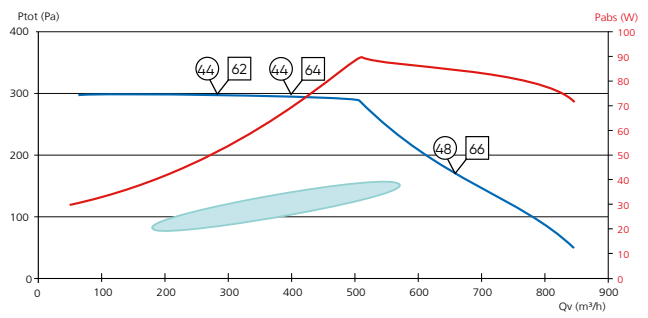

### Cosmos 1100

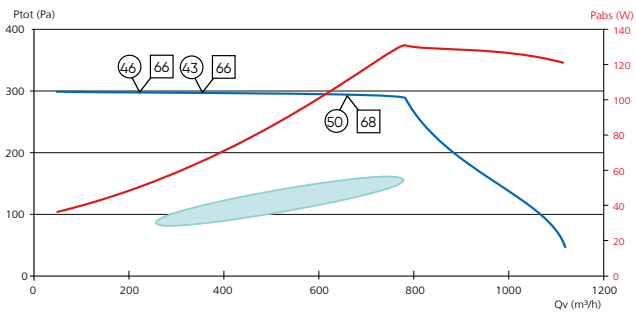

### Cosmos 1500

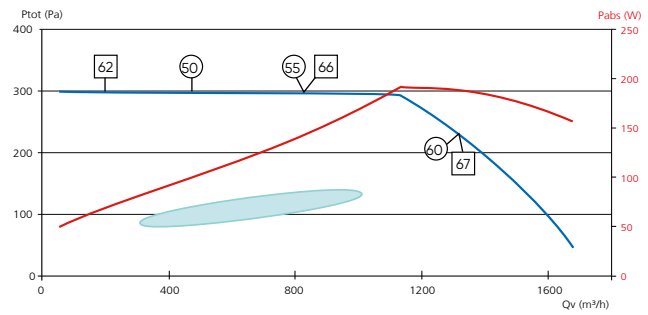

### Cosmos 2000

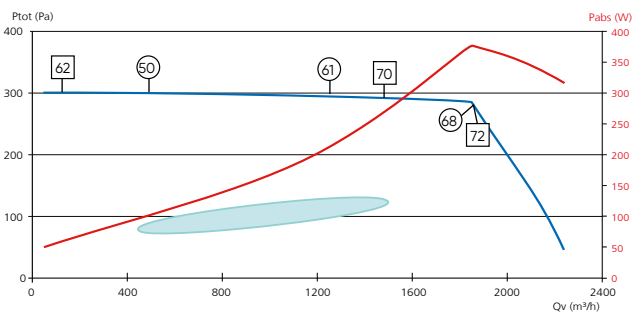

### Cosmos 2600

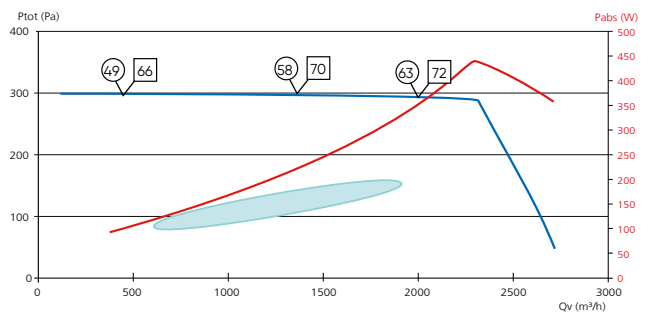

### Cosmos 3200

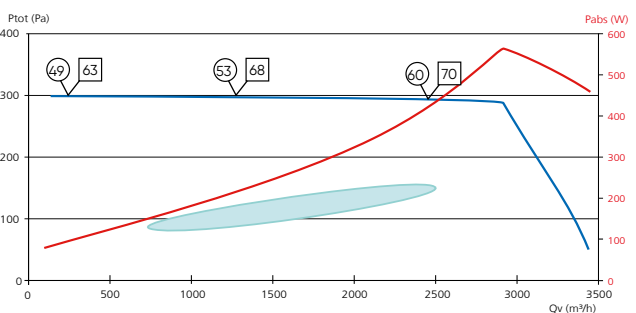

### Cosmos 3800

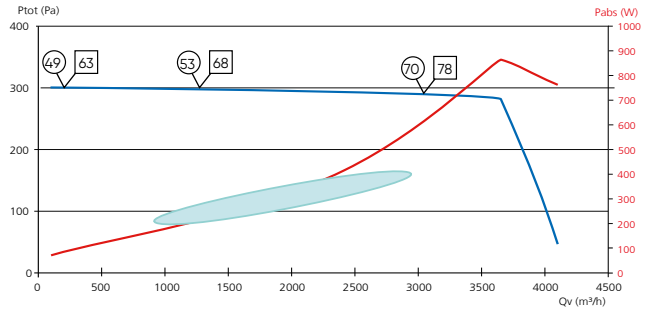

# Cosmos

## Caissons d'extraction simple flux C4 ultra basse consommation

### COURBES AÉRAULIQUES

Cosmos 4500

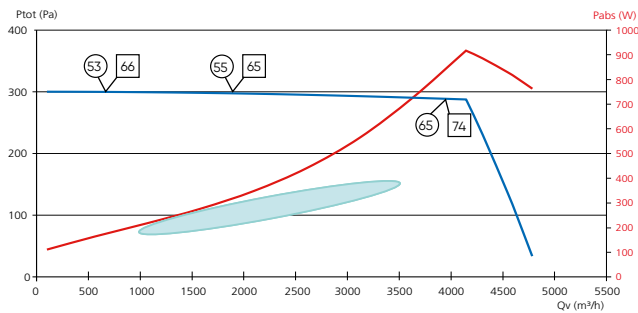

Cosmos 5300

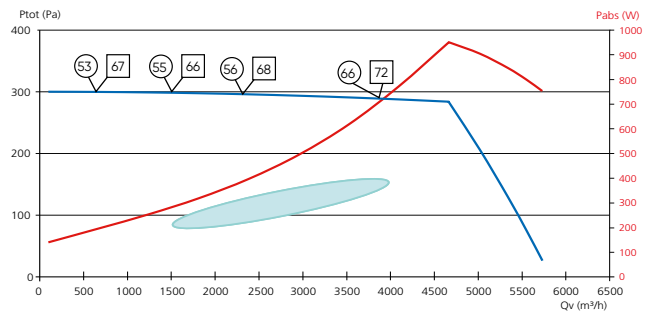

Cosmos 6200

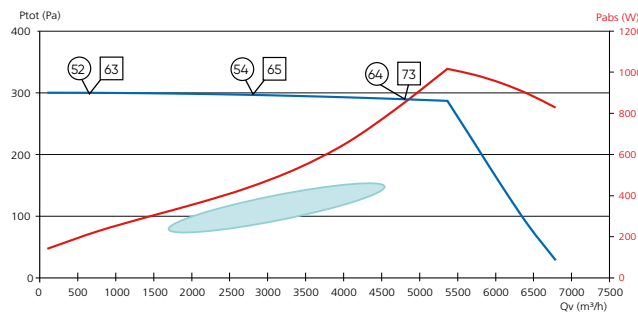

Cosmos 8200

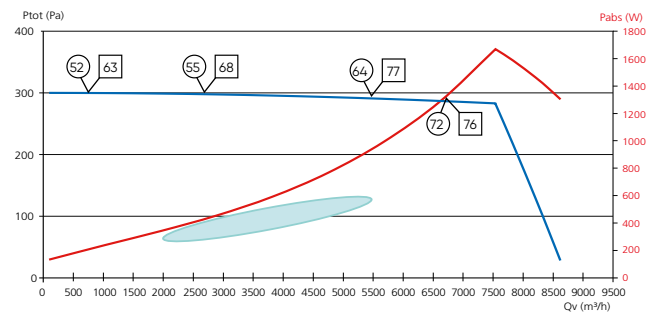

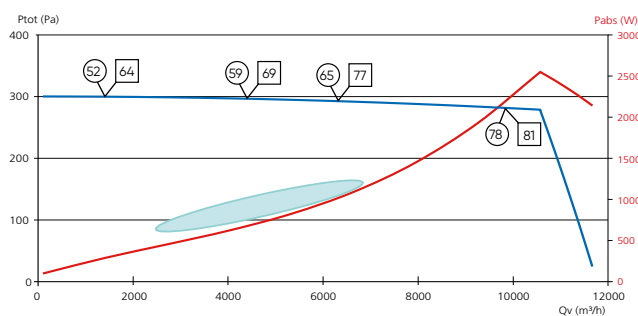

Cosmos 11000



PV d'essai au feu n° EFR 17-J-001482.

Plage hygoréglable jusqu'à 200 Pa maxi conseillé selon étude technique de dimensionnement.

Consommation RT : pour le calcul de la puissance absorbée, il est conseillé d'utiliser les logiciels Calc and design C ou Select Air.

-  Exemple de fonctionnement pour une installation de VMC Hygro B. Chaque installation aura sa propre plage de fonctionnement.
-  Courbe aéraulique enveloppe.
-  Courbe enveloppe de la puissance absorbée totale MAXI.

**66** Niveau de puissance acoustique global  $L_{wcond}$  [dB(A)] rayonné dans le conduit.





**43** Niveau de pression acoustique moyen global  $L_{p4m}$  [dB(A)] rayonné en champ libre sur plan réfléchissant.



## CARACTÉRISTIQUES

LIBELLÉ	Tension alim. moteur (V)	Puissance max (W)	Intensité max (A)
COSMOS 400	Mono 230	48	0,34
COSMOS 700	Mono 230	96	0,64
COSMOS 1100	Mono 230	144	1,04
COSMOS 1500	Mono 230	204	1,40
COSMOS 2000	Mono 230	373	1,77
COSMOS 2600	Mono 230	471	2,15
COSMOS 3200	Mono 230	600	3,79
COSMOS 3800	Mono 230	945	4,34
COSMOS 4500	Mono 230	1022	6,8
COSMOS 5300	Mono 230	1005	6,6
COSMOS 6200	Mono 230	1045	7,3
COSMOS 8200	Mono 230	1962	12,2
COSMOS 11000	Mono 230	3105	19

## TARIFS

LIBELLÉ	RÉF.	PRIX € HT
COSMOS 400	515021 	2 470
COSMOS 700	515022 	2 830
COSMOS 1100	515023 	3 498
COSMOS 1500	515024 	3 675
COSMOS 2000	515025 	3 784
COSMOS 2600	515026 	3 982
COSMOS 3200	515027 	4 433
COSMOS 3800	515028 	4 950
COSMOS 4500	515029 	6 211
COSMOS 5300	515030 	6 751
COSMOS 6200	515031 	7 581
COSMOS 8200	515032 	8 259
COSMOS 11000	515033 	8 863

+ Éco-participation en € HT : 3

# Comète

Caissons d'extraction simple flux C4 très basse consommation

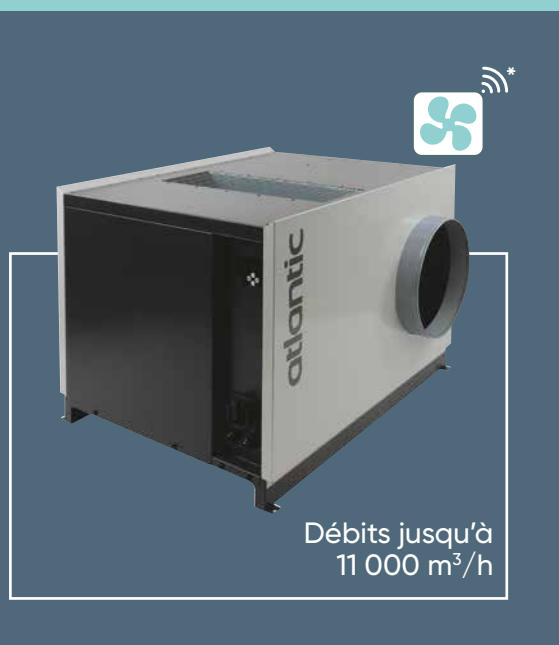

**BIM**  
Ready

## + PRODUITS

- **Très basse consommation :**
  - consommation optimisée (pression évolutive Cdep3a) (voir p. 193)
- **Facilité d'installation et de mise en route :**
  - interface intuitive en façade
- **Une réponse à tous vos projets :**
  - nombreuses tailles disponibles
  - possibilité de régler en pression évolutive (par défaut) ou pression constante

\* Compatible avec la solution de télémaintenance Vigiventil (voir p. 210-211)

## GAMME

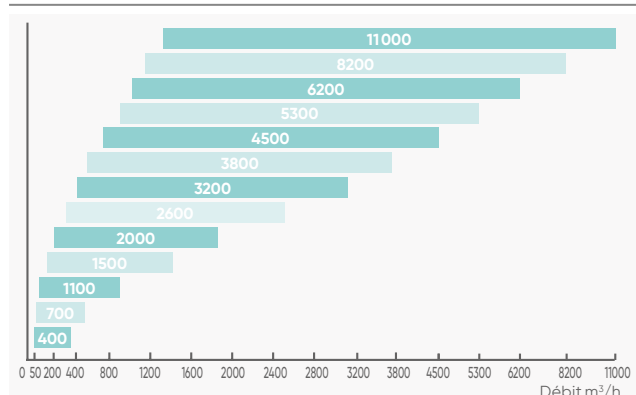

## CONSTRUCTION

### Structure

- Caisson en tôle prélaquée (RAL 9006 pour les façades et RAL 7021 pour le corps).
- Interrupteur de proximité intégré.
- Piquage circulaire à l'aspiration. Rejet libre.
- Dépressostat de sécurité taré à 80 Pa intégré.

### Motorisation

- Moteur à commutation électronique EC à entraînement direct.
- Turbine à réaction.
- Ensemble moteur/turbine monté sur roulement à billes, graissé à vie.
- Alimentation Mono 230 V-50 Hz.

### Régulation

- Régulation en pression évolutive (par paliers discrets de pression constante, technologie conforme au gabarit de la régulation à pression discontinue du CSTB) ou régulation en pression constante.
- Affichage sur l'interface du débit mesuré.

## APPLICATION - INSTALLATION

Mise en service - voir p. 189

- Extraction d'air pour VMC en logement collectif neuf ou rénovation.
- Installation en intérieur (comble, local technique) ou extérieur (toit-terrasse) (IPX4).
- Réglage des paramètres issus de l'étude via les logiciels Select Air ou Calc and design directement sur l'interface.
- Conforme à l'Avis Technique VMC Hygro collective Atlantic n°14.5/17-2273.

## OPTIONS ET ACCESSOIRES

- **Piquages de rejet** - p. 214
- **Visière pare-pluie acoustique VPP acoustique** - p. 213

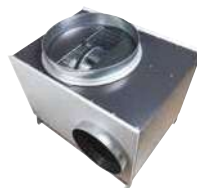

- **Solution de télémaintenance (application logement collectif) Vigiventil** - p. 210



## DIMENSIONS

## Modèles 400 à 1100

Air extrait  
 Air rejeté

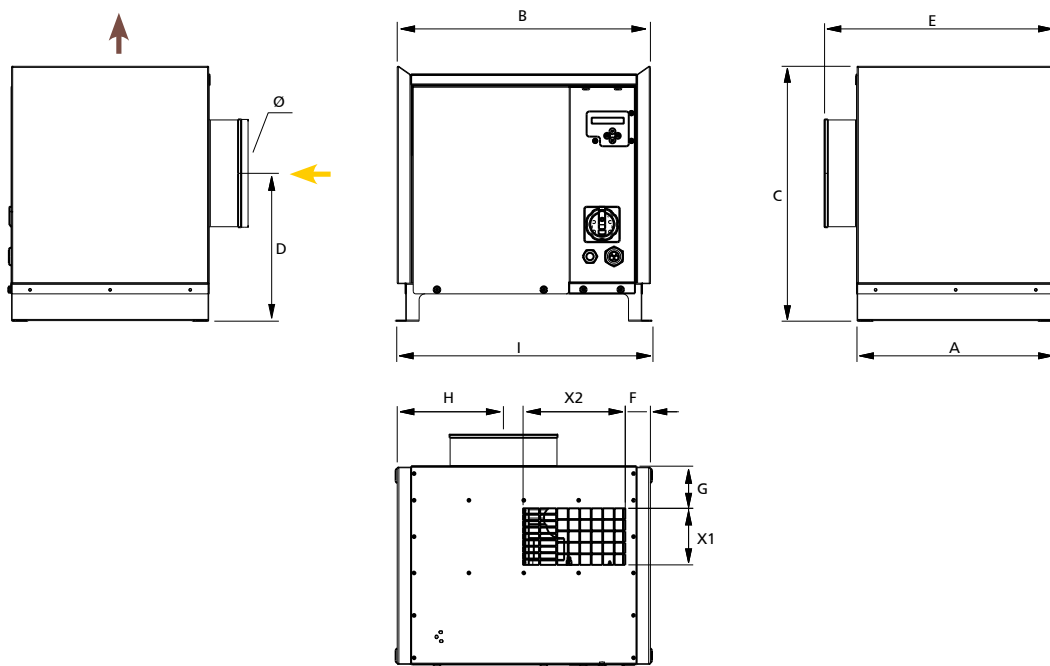

LIBELLÉ	A	B	C	D	E	F	G	H	I	X1	X2	Ø	Piquage rejet <sup>(1)</sup>	Poids (kg)
	mm													
<b>COMETE 400</b>	371	390	373	226	410	44	80	170	382	106	150	160	160	16
<b>COMETE 700</b>	371	474	477	277	431	47	80	199	468	106	192	200	200	21
<b>COMETE 1100</b>	393	474	477	277	452	47	80	199	468	128	192	250	250	22

(1) Diamètre à prévoir pour rejet circulaire (voir accessoires p. 214).

# Comète

Caissons d'extraction simple flux C4  
très basse consommation

## DIMENSIONS

Modèles 1500 à 11 000

→ Air extrait  
← Air rejeté

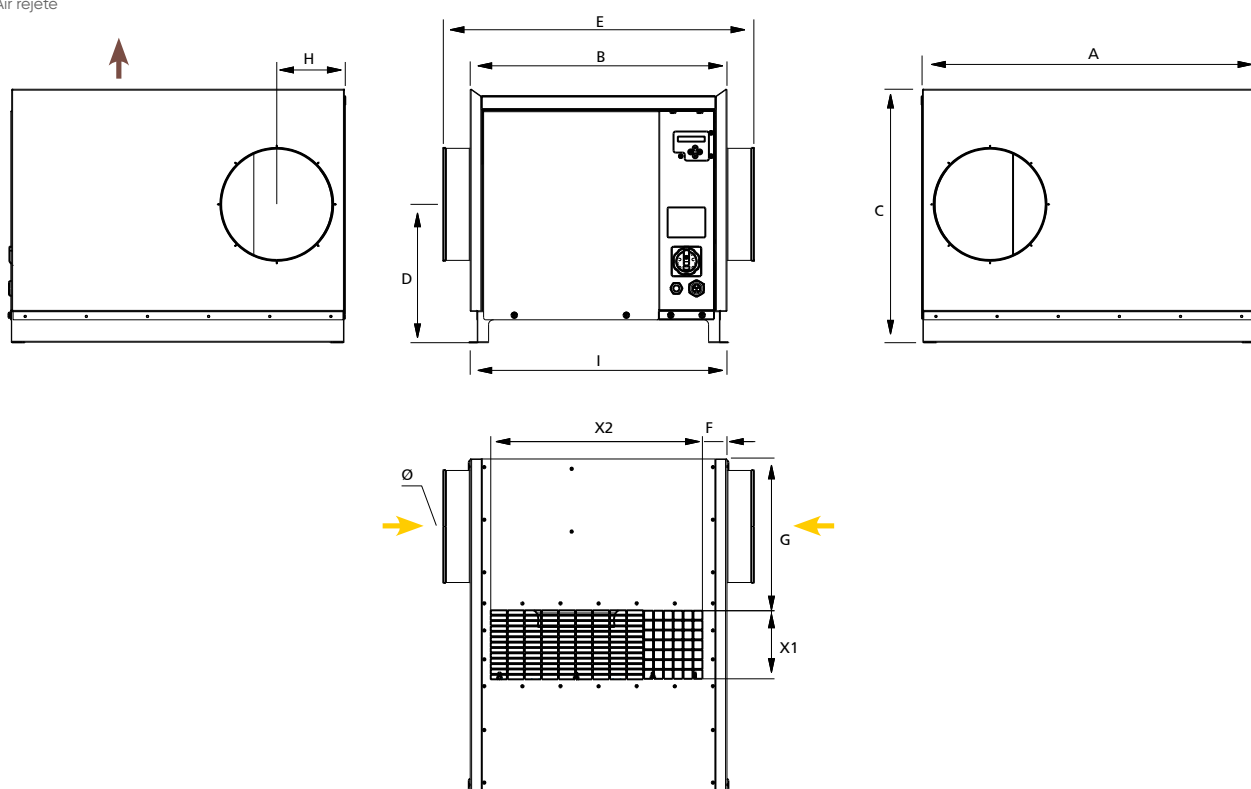

LIBELLÉ	A	B	C	D	E	F	G	H	I	X1	X2	Ø	Piquage rejet <sup>(1)</sup>	Poids (kg)
	mm													
COMETE 1500	745	573	565	309	693	55	341	153	567	152	472	2 x 250	500	41
COMETE 2000	745	573	565	309	693	55	341	153	567	152	472	2 x 250	500	41
COMETE 2600	823	635	609	330	754	55	397	183	629	178	488	2 x 315	500	47
COMETE 3200	862	672	648	350	791	64	416	202	666	202	544	2 x 355	560	53
COMETE 3800	862	672	648	350	791	64	416	202	666	202	544	2 x 355	560	53
COMETE 4500	950	791	710	381	949	66	482	224	916	213	620	2 x 400	630	78
COMETE 5300	974	885	789	421	1043	66	484	224	940	236	610	2 x 400	630	87
COMETE 6200	1052	989	876	464	1147	74	536	249	1018	262	606	2 x 450	630	108
COMETE 8200	1104	989	876	464	1147	74	588	274	1070	262	758	2 x 500	800	125
COMETE 11000	1204	1078	963	508	1236	78	646	304	1170	295	764	2 x 560	800	150

(1) Diamètre à prévoir pour rejet circulaire (voir accessoires p. 214).

## COURBES AÉRAULIQUES

### Comète 400

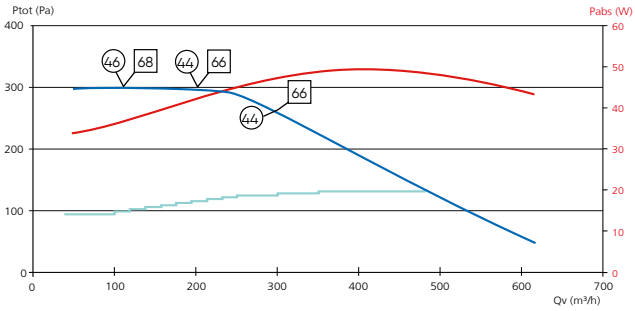

### Comète 700

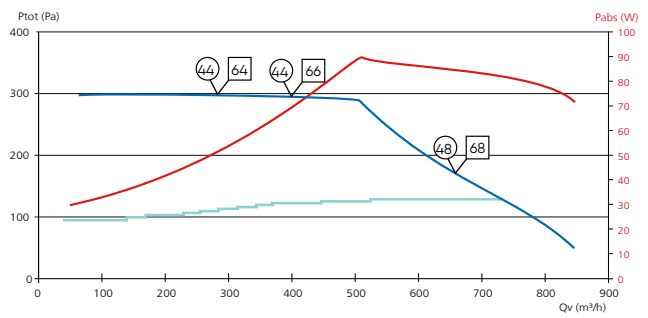

### Comète 1100

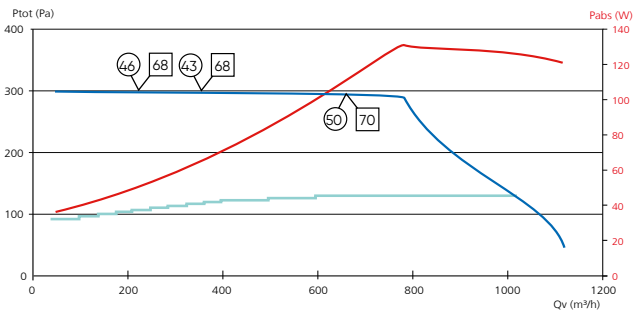

### Comète 1500

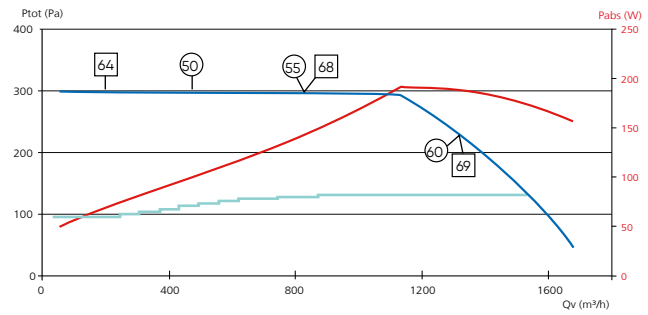

### Comète 2000

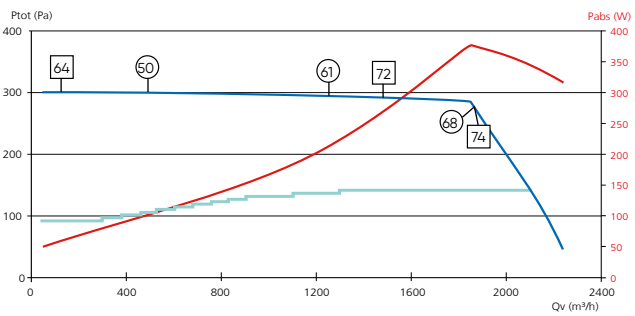

### Comète 2600

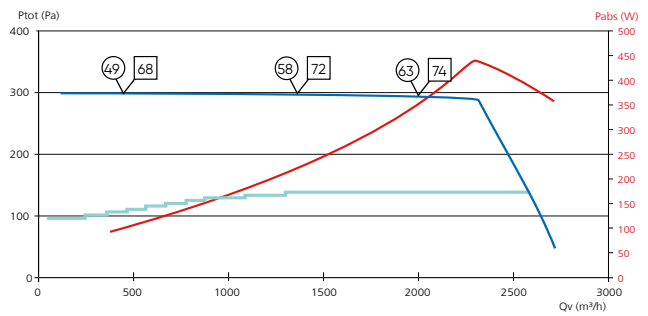

### Comète 3200

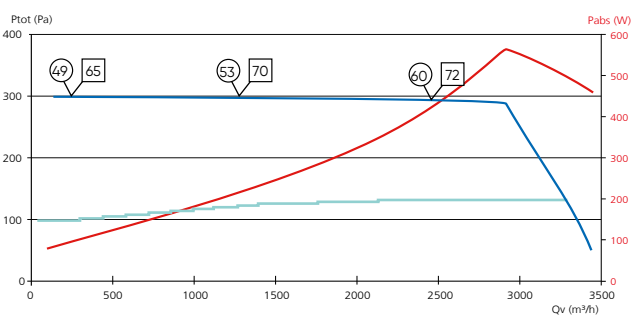

### Comète 3800

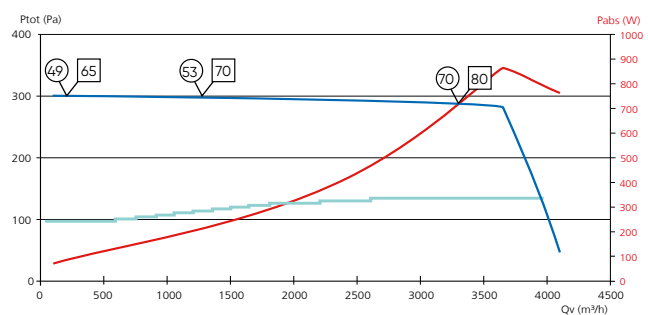

# Comète

## Caissons d'extraction simple flux C4 très basse consommation

### COURBES AÉRAULIQUES

Comète 4500

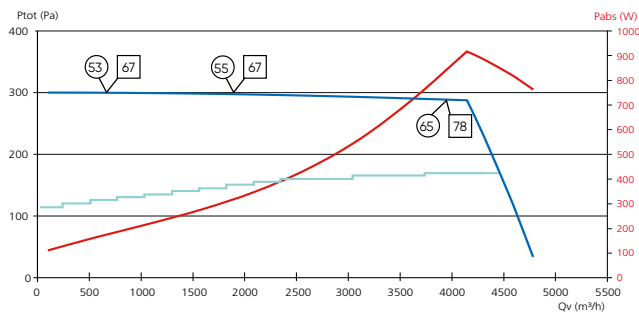

Comète 5300

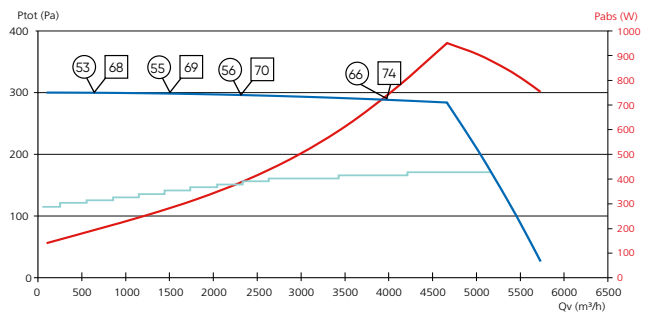

Comète 6200

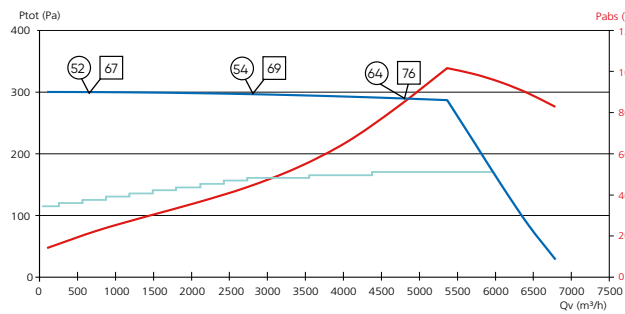

Comète 8200

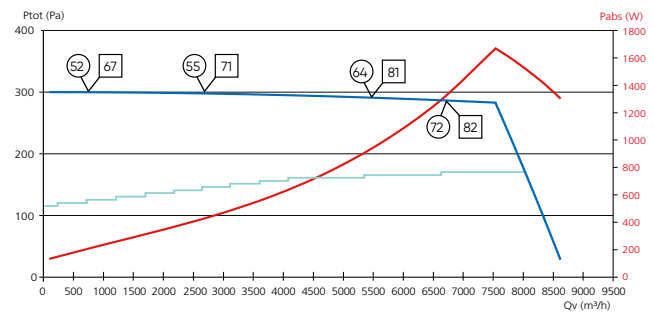

Comète 11000

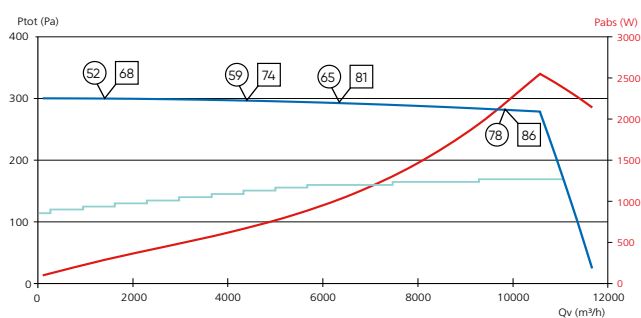

PV d'essai au feu n° EFR 17-J-001482.

Plage hygoréglable jusqu'à 200 Pa maxi conseillé selon étude technique de dimensionnement.

Consommation RT : pour le calcul de la puissance absorbée, il est conseillé d'utiliser les logiciels Calc and design C ou Select Air.

 Exemple de fonctionnement en régulation en pression évolutive (par paliers discrets de pression constante) pour une installation de VMC Hygro B. Chaque installation aura sa propre courbe de fonctionnement.

 Courbe aérodynamique enveloppe.

 Courbe enveloppe de la puissance absorbée totale MAXI.

 Niveau de puissance acoustique global  $L_{wcond}$  [dB(A)] rayonné dans le conduit.

 Niveau de pression acoustique moyen global  $L_{p4m}$  [dB(A)] rayonné en champ libre sur plan réfléchissant.

## CARACTÉRISTIQUES

LIBELLÉ	Tension alim. moteur (V)	Puissance max (W)	Intensité max (A)
COMETE 400	Mono 230	48	0,34
COMETE 700	Mono 230	96	0,64
COMETE 1100	Mono 230	144	1,04
COMETE 1500	Mono 230	204	1,40
COMETE 2000	Mono 230	373	1,77
COMETE 2600	Mono 230	471	2,15
COMETE 3200	Mono 230	600	3,79
COMETE 3800	Mono 230	945	4,34
COMETE 4500	Mono 230	1022	6,8
COMETE 5300	Mono 230	1005	6,6
COMETE 6200	Mono 230	1045	7,3
COMETE 8200	Mono 230	1962	12,2
COMETE 11000	Mono 230	3105	19

## TARIFS

LIBELLÉ	RÉF.	PRIX € HT
COMETE 400	516021	1 996
COMETE 700	516022	2 324
COMETE 1100	516023	2 992
COMETE 1500	516024	3 191
COMETE 2000	516025	3 324
COMETE 2600	516026	3 521
COMETE 3200	516027	3 861
COMETE 3800	516028	4 063
COMETE 4500	516029	4 997
COMETE 5300	516030	5 253
COMETE 6200	516031	5 935
COMETE 8200	516032	6 747
COMETE 11000	516033	7 216

+ Éco-participation en € HT : 3

# Copernic V

## Caissons d'extraction simple flux C4 standard



## + PRODUITS

- Budget maîtrisé
- Idéal en rénovation et remplacement de caisson (Cdep1) (voir p. 193)
- Facilité de mise en œuvre et de réglage :
  - sélection intuitive de la vitesse par potentiomètre (modèles 1000, 1500, 2500)
  - réglage possible par variateur de vitesse déporté

\* Compatible avec la solution de télémaintenance Vigiventil (voir p. 210)

### GAMME

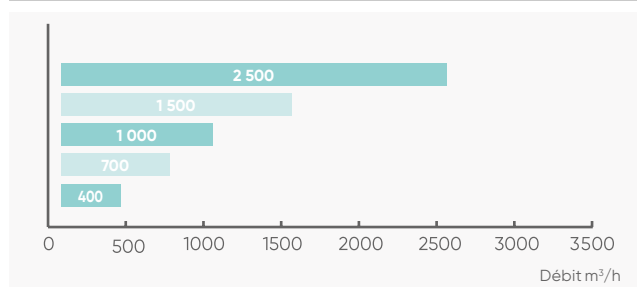

### CONSTRUCTION

#### Structure

- Caisson en tôle prélaquée (RAL 9006).
- Interrupteur de proximité intégré.
- Piquage circulaire à l'aspiration, rejet vertical libre.

#### Motorisation

- Ensemble moteur/turbine monté sur roulement à billes, graissé à vie.
- Alimentation Mono 230V-50Hz.
- **Modèles 400 et 700 :**
  - moto-ventilateur AC centrifuge à action à entraînement direct.
- **Modèles 1000, 1500 et 2500 :**
  - moteur à commutation électronique EC à entraînement direct,
  - turbine à action.

#### Régulation

- Courbe naturellement plate.
- **Modèles 400 et 700 :**
  - 1 vitesse de consigne,
  - compatible avec le variateur de vitesse VAM 1.0.
- **Modèles 1000, 1500 et 2500 :**
  - multi-vitesses réglables par potentiomètre,
  - compatible avec le variateur de vitesse VEM EC.

### APPLICATION - INSTALLATION

Mise en service - voir p. 189

- Extraction d'air pour VMC en logement collectif en rénovation ou en remplacement de caisson, et dans les locaux tertiaires.
- Installation en intérieur (comble, ...) ou extérieur (toit-terrasse) (IPX4).
- Réglage de la vitesse par potentiomètre pour les modèles 1000, 1500 et 2500.
- Conforme à l'Avis Technique VMC Hygro collective Atlantic n°14.5/17-2273.

### OPTIONS ET ACCESSOIRES

- **Variateurs de vitesse**  
VAM - p. 214



VEM EC - p. 214

- **Dépressostat\***  
DEPR - p. 212



\* Dépressostat à prévoir dans les installations de logements collectifs : OBLIGATOIRE pour le report d'alarme.

- **Solution de télémaintenance (application logement collectif)**  
Vigiventil - p. 210



- **Chapeau pare-pluie**  
CPP - p. 213





## DIMENSIONS

### Modèles 400 à 1000

→ Air extrait  
← Air rejeté

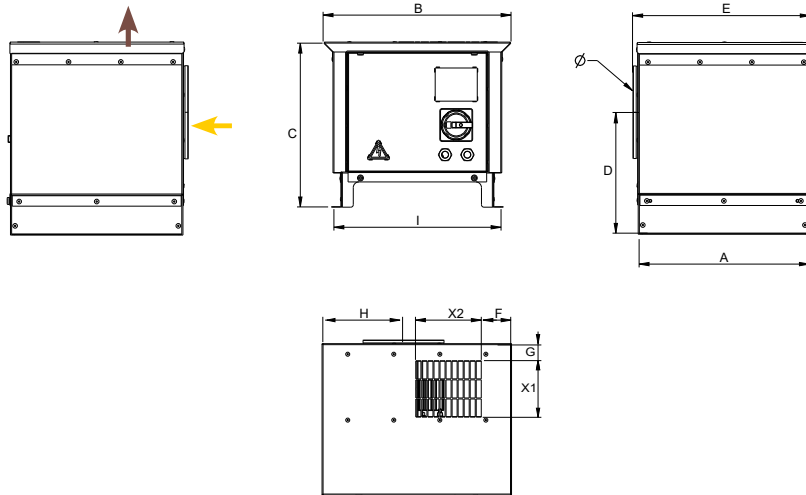

LIBELLÉ	A	B	C	D	E	F	G	H	I	X1	X2	Ø	Piquage rejet <sup>(1)</sup>	Poids (kg)
	mm													
<b>COPERNIC V 400</b>	301	377	335	212	308	60	34	162	335	112	130	160	160	14
<b>COPERNIC V 700</b>	366	495	438	269	366	67	67	208	453	152	184	250	250	21
<b>COPERNIC V 1000</b>	452	495	438	269	510	67	67	208	453	152	184	250	250	27

(1) Diamètre à prévoir pour rejet circulaire (voir accessoires p. 214).

### Modèles 1500 à 2500

→ Air extrait  
← Air rejeté

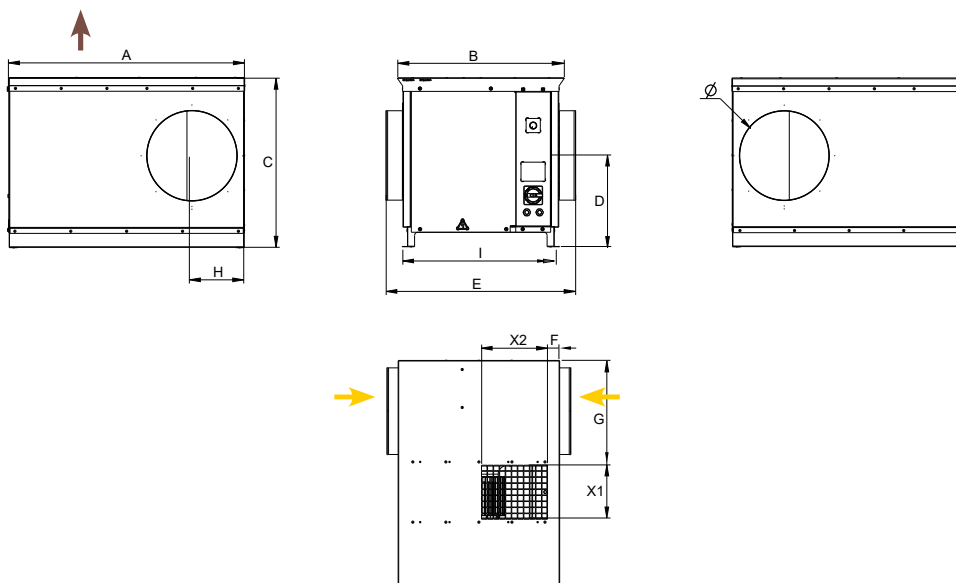

LIBELLÉ	A	B	C	D	E	F	G	H	I	X1	X2	Ø	Piquage rejet <sup>(1)</sup>	Poids (kg)
	mm													
<b>COPERNIC V 1500</b>	745	534	539	304	615	46	321	150	489.5	174	218	250	315	39,6
<b>COPERNIC V 2500</b>	825	587	597	333	668	46	384	185	543	196	240	315	400	46,2

(1) Diamètre à prévoir pour rejet circulaire (voir accessoires p. 214).

# Copernic V

## Caissons d'extraction simple flux C4 standard

### COURBES AÉRAULIQUES

#### Copernic V 400

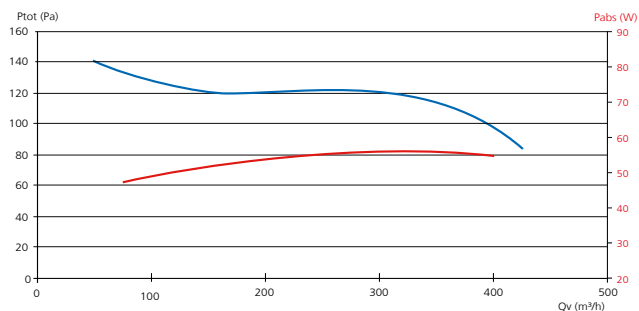

#### Copernic V 700

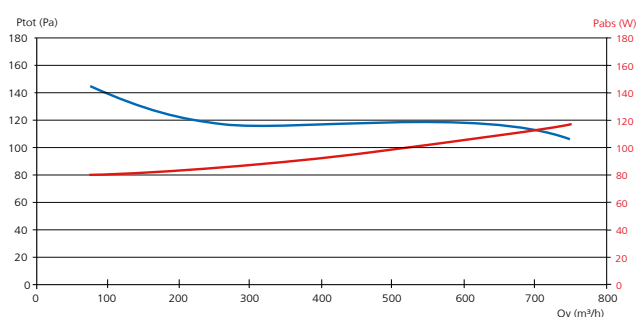

#### Copernic V 1000

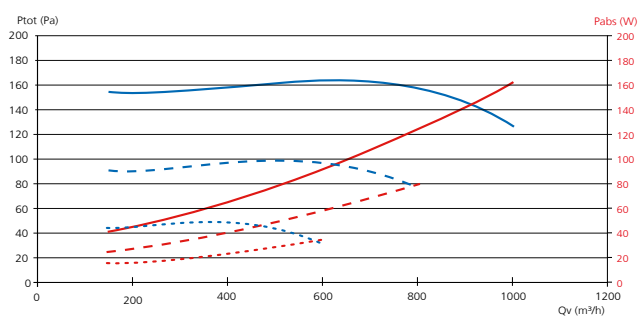

#### Copernic V 1500

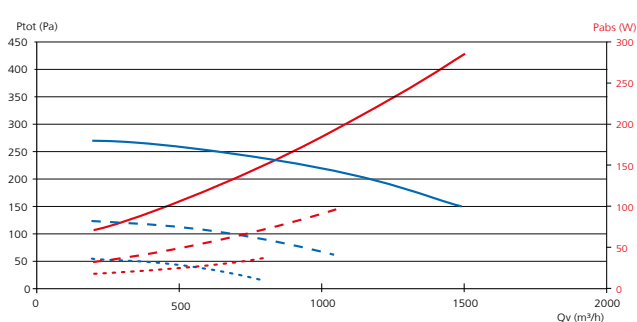

#### Copernic V 2500

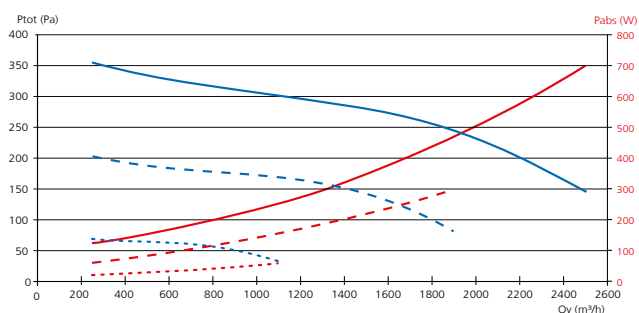

PV d'essai au feu n° EFR-17-003729.

Plage hygroréglable jusqu'à 200 Pa maxi conseillé selon étude technique de dimensionnement.

Consommation RT : pour le calcul de la puissance absorbée, il est conseillé d'utiliser les logiciels Calc and design C ou Select Air.

— Courbe aéraulique enveloppe.

— Courbe enveloppe de la puissance absorbée totale MAXI.

- - - Exemples de courbes obtenues par réglage de la vitesse du moteur (potentiomètre).

## CARACTÉRISTIQUES

LIBELLÉ	Tension alim. moteur (V)	Puissance max (W)	Intensité max (A)
COPERNIC V 400	230	83	0,4
COPERNIC V 700	230	145	0,7
COPERNIC V 1000	230	205	0,92
COPERNIC V 1500	230	390	1,7
COPERNIC V 2500	230	805	3,6

## TARIFS

LIBELLÉ	RÉF.	PRIX € HT
COPERNIC V 400	512471	864
COPERNIC V 700	512472	1 066
COPERNIC V 1000	512473	1 946
COPERNIC V 1500	512474	2 131
COPERNIC V 2500	512475	2 624

+ Éco-participation en € HT : 3

CV2201

# Vigiventil

Solution de télémaintenance des caissons collectifs



## PRODUITS

- **Une solution packagée de télémaintenance :**
  - un capteur de pression communiquant (module) et un accès aux alertes et données pendant 2 ans (service 2 ans), renouvelable à échéance
- **Suivi et gestion du bon fonctionnement des systèmes** de ventilation du parc immobilier à distance
- **Préservation optimale du bâti et qualité d'air intérieur :**
  - identification en temps réel des éventuelles pannes de caisson
- **Optimisation des interventions de maintenance :**
  - réduction du nombre de déplacements et ciblage des interventions
- **Valorisation du bâti :**
  - valeur ajoutée dans les projets et auprès des occupants
- **Compatible avec tous les caissons collectifs Atlantic :**
  - Cosmos, Comète, Copernic V, Copernic HPCI et les caissons Airvent du parc existant.

## DESCRIPTION - APPLICATION

Mise en service - voir p. 189

• Solution Vigiventil : module Vigiventil + 2 ans de Service Vigiventil (abonnement au réseau + alertes par mail + accès au portail Atlantic).

- Télésurveillance des caissons d'extraction sanitaires ou évacuation gaz simple flux C4 collectifs.
- Installation à l'extraction du caisson (zone en dépression).

## CONSTRUCTION

### Module Vigiventil

- Capteur de pression communiquant (LoRaWAN).
- Boîtier étanche (IP 54).
- Pile Lithium embarquée 3,6 Volts, 3600 mAh.
- Mesure de la pression différentielle une fois par heure. Transmission 4 fois par jour de la moyenne des pressions minimales (Pmin), moyennes (Pmoy) et maximales (Pmax).
- Transmission instantanée de la pression dès qu'elle tombe en-dessous du seuil critique (alarme pression activée) puis dès qu'elle repasse au-dessus (alarme pression traitée).
- Fourni avec un support de fixation, un aimant pour la mise en service, un tube cristal et une pipette de mesure, un filtre anti-insectes et une notice.



### Service Vigiventil (2 ans)

#### Réseau :

- Réseau radio public LoRa, longue portée, bas débit (LPWAN).
- 95% de la couverture nationale. Plus de 3000 communes couvertes et plus de 4300 antennes déployées. Possibilité de visualiser et de vérifier la couverture réseau sur : <https://spot.objenious.com/eligibility-public>

#### Alertes :

- Alarme Pression : signal instantané en cas de dépassement du seuil critique de pression (seuil de déclenchement 80 Pa, adapté à la régulation des caissons Atlantic).
- Alarme Batterie : signal de niveau de batterie faible du module (seuil de déclenchement 3 Volts).
- Equipement inactif : signal en cas de problème de réseau ou d'émission du module (seuil de déclenchement 48 h).
- Une alerte devient « traitée » dès lors que le paramètre revient à un seuil normal.

#### Portail Atlantic :

- Permet de visualiser les sites connectés et leur état de fonctionnement (alerte active ou traitée).
- Permet de visualiser et d'exporter l'historique des pressions mesurées et des alertes.
- Permet d'acquiescer une alarme et de rédiger des rapports d'intervention.

## PRINCIPE DE FONCTIONNEMENT

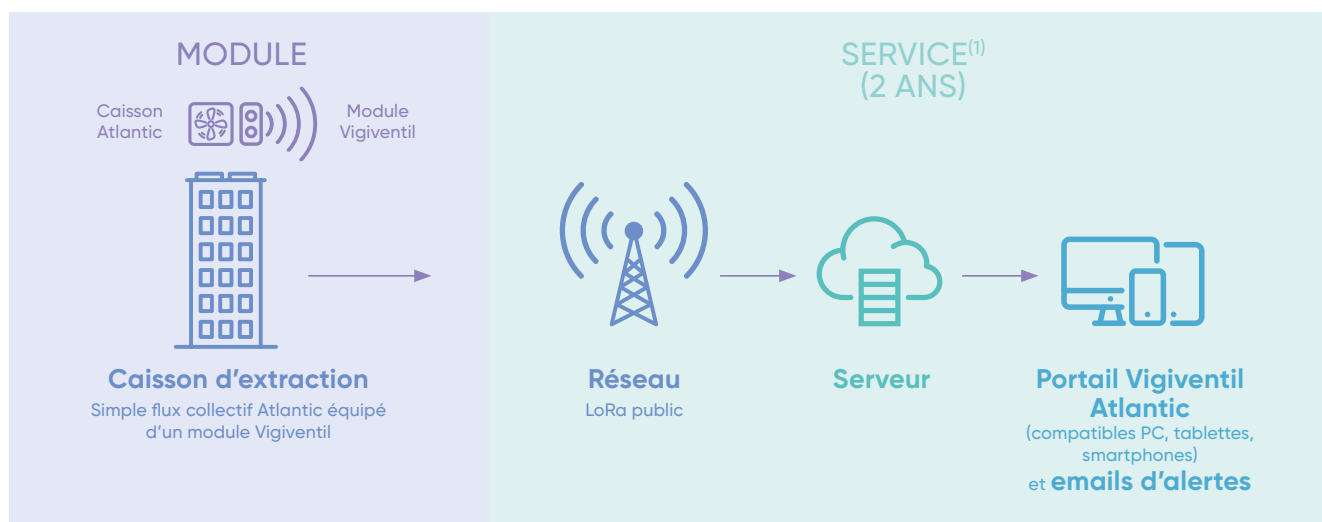

(1) Service de 2 ans renouvelable à la demande à échéance. L'offre comprend le module Vigiventil et les 2 ans de service Vigiventil

## DIMENSIONS

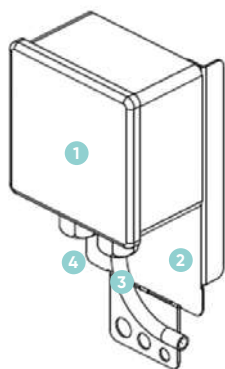

- 1 Module : 92 x 92 x ép. 56 mm (boîtier étanche IP 54)
- 2 Support de fixation
- 3 Tube cristal : 200 cm (résistant aux UV)
- 4 Filtre anti-insectes

## CARACTÉRISTIQUES

LIBELLÉ	Plage de mesure	Précision	Résolution
VIGIVENTIL	0 / + 500 Pa	-/+ 10 Pa de 0 à 200 Pa -/+ 5% au-delà	1 Pa

### Conditions d'utilisation du module

Air sans poussière ou filtré.

Plage de température	Humidité du flux d'air
entre -15°C et + 45°C	HR maxi 99,9%

## TARIFS

CV2201		
LIBELLÉ	RÉF.	PRIX € HT
MODULE VIGIVENTIL	524798	757

+ Éco-participation en € HT : 0,41

CV4225		
LIBELLÉ	RÉF.	PRIX € HT
SERVICE 2 ANS VIGIVENTIL	880780	75
RENOUVELLEMENT SERVICE 2 ANS VIGIVENTIL	881780	26

L'acquisition du module et des 2 ans de service est obligatoire pour bénéficier de la solution Vigiventil.

# Accessoires

## Caissons d'extraction simple flux C4

### Dépressostats

#### Version DEPR

Pressostat IP54 réglable de 20 à 300 Pa livré avec prise de pression et équerre de fixation, pour montage dans caisson ou sur conduit.

Pouvoir de coupe : 1A.

CV2202

LIBELLÉ	RÉF.	PRIX € HT
DEPR	523998	213

+ Éco-participation en € HT : 0,04



#### Version DEPR/G, monté dans un coffret IP54 pour fixation sur les caissons

Prise de pression arrière - contact pour relais de sécurité chaudière - pouvoir de coupe 5A - plombé à 80 Pa. Possibilité de le déplomber pour une utilisation comme pressostat réglable.

CV2202

LIBELLÉ	RÉF.	PRIX € HT
DEPR/G	523997	240

+ Éco-participation en € HT : 0,04

### Manchettes

#### Manchette souple 400°C / 2h

Manchette incombustible évitant la transmission des vibrations du groupe au réseau. Livrée avec colliers Serflex.

CV2205

LIBELLÉ	L (mm)	RÉF.	PRIX € HT
MRS 125	160	533021	42,9
MRS 160	160	523709	48,1
MRS 200	160	523710	53
MRS 250	160	523711	57,1
MRS 315	160	523712	62,8
MRS 355	160	523715	71
MRS 400	160	523713	74,1
MRS 450	160	523716	78,4
MRS 500	160	523714	81,6
MRS 560	160	525574	85
MRS 630	160	523620	86,1
MRS 710	160	525576	89,1
MRS-XL 125	300	531283	56
MRS-XL 160	300	531284	60,3
MRS-XL 200	300	531285	65,1
MRS-XL 250	300	531286	73,8
MRS-XL 315	300	531287	82,9
MRS-XL 355	300	531288	87,8
MRS-XL 400	300	531289	92
MRS-XL 450	300	531290	99,9
MRS-XL 500	300	531291	110
MRS-XL 560	300	531292	118
MRS-XL 630	300	531293	124
MRS-XL 710	300	531294	135

#### Kit PA

Dépressostat + tuyau 50 m + lest + presse-étoupe.

CV2201

LIBELLÉ	RÉF.	PRIX € HT
KIT PA	512606	208

+ Éco-participation en € HT : 0,04



#### Té souche PA isolé à joint

Caisson piquage isolé à joint (laine de roche 15 mm) qui comporte un dépressostat relié à un tube cristal (50 m) et à un lest, monté en usine.

Installé en comble ou en toiture terrasse.

Disponible dans un grand choix de diamètres.

CV2205

LIBELLÉ	RÉF.	PRIX € HT
STI PA 125 J	530095	382
STI PA 160 J	530096	443
STI PA 200 J	530097	496
STI PA 250 J	530098	504
STI PA 315 J	530099	519
STI PA 355 J	530100	622
STI PA 400 J	530101	783



MRS



MRS-J (à joint)

CV2205

LIBELLÉ	L (mm)	RÉF.	PRIX € HT
MRS-J 125	300	538437	55,7
MRS-J 160	300	538438	65,6
MRS-J 200	300	538439	74,3
MRS-J 250	300	538440	83,6
MRS-J 315	300	538441	107
MRS-J 400	300	538442	151
MRS-J 450	300	538443	173
MRS-J 500	300	538444	191
MRS-J 630	300	538445	250

## Chapeaux pare-pluie

Installation au niveau du rejet du caisson (à visser directement dessus).  
Constitué d'un chapeau et de bras en tôle prélaquées (RAL 7021).



	LIBELLÉ	RÉF.	PRIX € HT
Cosmos / Comète 400 - Copernic V 400	CPP TAILLE 400	516002	123
Cosmos / Comète 700/1100 - Copernic V 700/1000	CPP TAILLE 700/1100	516003	131
Cosmos / Comète 1500/2000 - Copernic V 1500	CPP TAILLE 1500/2000	516004	197
Cosmos / Comète 2600 - Copernic V 2500	CPP TAILLE 2600	516005	208
Cosmos / Comète 3200/3800	CPP TAILLE 3200/3800	516006	215

## Visières pare-pluie

Installation au niveau du rejet du caisson (à visser directement dessus). Constitués de tôles prélaquées (RAL 7021).



	LIBELLÉ	RÉF.	PRIX € HT
Cosmos / Comète 4500	VPP TAILLE 4500	516034	248
Cosmos / Comète 5300	VPP TAILLE 5300	516035	262
Cosmos / Comète 6200	VPP TAILLE 6200	516036	275
Cosmos / Comète 8200	VPP TAILLE 8200	516037	286
Cosmos / Comète 11000	VPP TAILLE 11000	516038	312

## Visières pare-pluie acoustiques

**Jusqu'à 11 dBa de réduction acoustique.**

Visière pare-pluie acoustique, permettant une atténuation acoustique du bruit rayonné du caisson. Installation au niveau du rejet du caisson.

En acier galvanisé peint, et composée de baffle acoustique insonorisante en laine de 50 mm et d'une grille de protection antivolatiles.



	LIBELLÉ	L (mm)	l (mm)	h (mm)	Poids (kg)	RÉF.	PRIX € HT
Comète / Cosmos 1500-2000	VPP ACOUST 1500-2000	632	613,5	374,5	17	516044	750
Comète / Cosmos 2600	VPP ACOUST 2600	713	675,5	414,5	20	516045	810
Comète / Cosmos 3200-3800	VPP ACOUST 3200-3800	753	712,5	464,5	23	516046	890

## Supports anti-vibratiles

Limite la transmission des vibrations du caisson.



	LIBELLÉ	RÉF.	PRIX € HT
Cosmos / Comète 400/700/1100 - Copernic V 400/700	SAB 4 (PAR 4)	524802	39,1
Cosmos / Comète 1500/2000/2600/3200/3800 - Copernic V 1000/1500/2500	SAB 6 (PAR 4)	523575	42,7
Cosmos / Comète 4500/5300/6200/8200/11000	SAB 8 (PAR 4)	523595	66

Plus d'informations p.449

# Accessoires

## Caissons d'extraction simple flux C4

### Piquages de rejet circulaires C4

Piquages de rejet circulaires, permettant un montage étanche d'un conduit circulaire.

Installation au niveau du rejet du caisson.



	LIBELLÉ	Ø (mm)	RÉF.	PRIX € HT
Comète / Cosmos 400	PIQUAGE C4 400	160	516008 <span style="color: green;">S</span>	13,9
Comète / Cosmos 700	PIQUAGE C4 700	200	516009 <span style="color: green;">S</span>	15,1
Comète / Cosmos 1100	PIQUAGE C4 1100	250	516011 <span style="color: green;">S</span>	18,9
Comète / Cosmos 1500-2000	PIQUAGE C4 1500-2000	450	516016 <span style="color: green;">S</span>	29,3
Comète / Cosmos 2600	PIQUAGE C4 2600	500	516017 <span style="color: green;">S</span>	31,3
Comète / Cosmos 3200-3800	PIQUAGE C4 3200-3800	560	516018 <span style="color: green;">S</span>	33,8
Comète / Cosmos 4500	PIQUAGE C4 4500	630	516039 <span style="color: green;">S</span>	37,5
Comète / Cosmos 5300	PIQUAGE C4 5300	630	516040 <span style="color: green;">S</span>	40,5
Comète / Cosmos 6200	PIQUAGE C4 6200	630	516041 <span style="color: green;">S</span>	45,5
Comète / Cosmos 8200	PIQUAGE C4 8200	800	516042 <span style="color: green;">S</span>	80
Comète / Cosmos 11000	PIQUAGE C4 11000	800	516043 <span style="color: green;">S</span>	85

CV2201

### Piquages plat à 90° pour rejet

Pour caissons à refoulement rectangulaire, permet le montage d'un conduit circulaire.

	LIBELLÉ	Ø (mm)	RÉF.	PRIX € HT
Copernic V 400	PP 160	160	523282 <span style="color: green;">S</span>	6,9
Copernic V 700/1000	PP 250	250	523284 <span style="color: green;">S</span>	11,9
Copernic V 1500	PP 315	315	523285 <span style="color: green;">S</span>	16,8
Copernic V 2500	PP 400	400	533575 <span style="color: green;">S</span>	19,3

CV2205

### Entrée/sortie d'air murale ME

Grilles à auvents découpées en aluminium, équipées d'un manchon télescopique pour traversée de murs de 25 cm d'épaisseur.



LIBELLÉ	Dimensions (mm)		Section de passage d'air (cm²)	Débit à 20 Pa (m³/h)	
	A	Ø		Rejet d'air	Prise d'air
ME 125	165	125	80	170	120
ME 160	190	160	130	235	195
ME 200	240	200	190	350	290
ME 250	290	250	280	485	400
ME 315	340	315	480	830	680
ME 355	390	355	600	1060	870
ME 400	440	400	930	1610	1320

LIBELLÉ	RÉF.	PRIX € HT
ME 125	543191 <span style="color: green;">S</span>	46,4
ME 160	533159 <span style="color: green;">S</span>	54,2
ME 200	523635 <span style="color: green;">S</span>	87,2
ME 250	523636 <span style="color: green;">S</span>	104
ME 315	523637 <span style="color: green;">S</span>	125
ME 355	523638 <span style="color: red;">Ls</span>	144
ME 400	523639 <span style="color: red;">Ls</span>	162

CV2205

### Auto-transformateur de tension

#### VAM1.0\*

Variateur de vitesse à 5 positions + 1 arrêt. IP54.

LIBELLÉ	Tension (V)	I maxi (A)	Possibilités de variation	Dimensions (mm)			RÉF.	PRIX € HT
				A	B	C		
VAM 1.0	mono 230	1,0	5 positions + 1 arrêt	84	88	160	311010 <span style="color: green;">S</span>	232

\* Compatible avec Copernic V 400 et 700

+ Éco-participation en € HT : 0,25



CV2202

### Variateur de vitesse déporté

#### VEM EC\*

\* Compatible avec Copernic V 1000, 1500 et 2500

LIBELLÉ	RÉF.	PRIX € HT
VEM EC	311005 <span style="color: green;">S</span>	99,3

+ Éco-participation en € HT : 0,01



CV2202



**atlantic**

On est bien chez vous.

## Pack Double Zen

Un accompagnement  
à 360° pour vous  
faciliter la vie



Installer une ventilation double flux  
n'a jamais été aussi facile !

Avec le pack Double Zen, Atlantic **accompagne les installateurs de A à Z** pour une installation double flux pavillonnaire. Études, accompagnement sur les chantiers, dossier chantier complet, extension de garantie avec main d'œuvre : **Atlantic vous simplifie la vie !**

DÉTAILS SERVICE p. 130

# Guide de choix - Avis Technique

## VMC hygroréglable collective

### CONFIGURATIONS DES SYSTÈMES HYGRORÉGLABLES

Avis Technique N°14.5/17-2273

### Hygro B

Configuration de base										Pièces techniques supplémentaires			
Logement	Pièces humides	Modules d'entrée d'air		Bouches d'extraction						Autre SDB	Autre SDB/WC*	Autre WC	Salle d'eau
		Séjour	Chambre	Cuisine	Sdb 1	SDB 2	SDB/WC 1*	SDB/WC 2*	WC				
T1	1 SdB/WC	2 x EH 5/45 ou EA 45	-	BHC 10/40-75	-	-	BHBW 5/40-30	-	-	BHB 5/40	BHBW 5/40-30	-	BHB 5/40
T1	1 SdB/WC	2 x EH 5/45 ou EA 45	-	BHC 10/40-75	-	-	BHBW 5/40-30	-	-	-	BHBW 5/40-30	BAW 5-30	BHB 5/40
T1	1 SdB-1 WC	2 x EH 5/45 ou EA 45	-	BHC 10/40-75	BHB 5/40	-	-	-	BAW 5-30	BHB 5/40	BHBW 5/40-30	BAW 5-30	BHB 5/40
T2	1 SdB/WC	EH 5/45	EH 5/45	BHC 10/40-90	-	-	BHBW 5/40-30	-	-	BHB 5/40	BHBW 5/40-30	-	BHB 5/40
T2	1 SdB/WC	EH 5/45	EH 5/45	BHC 10/40-90	-	-	BHBW 5/40-30	-	-	-	BHBW 5/40-30	BAW 5-30	BHB 5/40
T2	1 SdB-1 WC	EH 5/45	EH 5/45	BHC 10/40-90	BHB 5/40	-	-	-	BAW 5-30	BHB 5/40	BHBW 5/40-30	BAW 5-30	BHB 5/40
T3	1 SdB/WC	EH 5/45	EH 5/45	BHC 10/45-105	-	-	BHBW 10/45-45	-	-	BHB 5/40	BHBW 10/45-45	-	BHB 5/40
T3	1 SdB/WC	EH 5/45	EH 5/45	BHC 10/45-105	-	-	BHBW 10/45-45	-	-	-	BHBW 10/45-45	BAW 5-30	BHB 5/40
T3	1 SdB-1 WC	EH 5/45	EH 5/45	BHC 10/45-105	BHB 5/40	-	-	-	BAW 5-30	BHB 5/40	BHBW 5/40-30	BAW 5-30	BHB 5/40
T4	1 SdB/WC	EH 5/45	EH 5/45	BHC 10/45-120	-	-	BHBW 10/45-45	-	-	BHB 5/40	BHBW 10/45-45	-	BHB 5/40
T4	1 SdB/WC	EH 5/45	EH 5/45	BHC 10/45-120	-	-	BHBW 10/45-45	-	-	-	BHBW 10/45-45	BAW 5-30	BHB 5/40
T4	1 SdB-1 WC	EH 5/45	EH 5/45	BHC 10/45-120	BHB 5/40	-	-	-	BAW 5-30	BHB 5/40	BHBW 5/40-30	BAW 5-30	BHB 5/40
T5	1 SdB/WC	EH 5/45	EH 5/45	BHC 15/45-135	-	-	BHBW 10/45-45	-	-	BHB 5/40	BHBW 10/45-45	-	BHB 5/40
T5	1 SdB/WC	EH 5/45	EH 5/45	BHC 15/45-135	-	-	BHBW 10/45-45	-	-	-	BHBW 10/45-45	BAW 5-30	BHB 5/40
T5	1 SdB-1 WC	EH 5/45	EH 5/45	BHC 15/45-135	BHB 5/40	-	-	-	BAW 5-30	BHB 5/40	BHBW 5/40-30	BAW 5-30	BHB 5/40
T6	2 SdB/WC	EH 5/45	EH 5/45	BHC 15/45-135	-	-	BHBW 10/40-40	BHBW 10/40-40	-	BHB 5/40	BHBW 10/45-45	-	BHB 5/40
T6	2 SdB/WC	EH 5/45	EH 5/45	BHC 15/45-135	-	-	BHBW 10/40-40	BHBW 10/40-40	-	-	BHBW 10/45-45	BAW 5-30	BHB 5/40
T6	1 SdB/WC 1 SdB-1 WC	EH 5/45	EH 5/45	BHC 15/45-135	BHB 10/45	-	BHBW 10/45-45	-	BAW 5-30	-	BHBW 10/45-45	BAW 5-30	BHB 5/40
T6	2 SdB-1 WC	EH 5/45	EH 5/45	BHC 15/45-135	BHB 5/40	BHB 10/45	-	-	BAW 5-30	BHB 5/40	BHBW 5/40-30	BAW 5-30	BHB 5/40
T7	2 SdB/WC	EH 5/45	EH 5/45	BHC 15/45-135	-	-	BHBW 10/40-40	BHBW 10/40-40	-	BHB 5/40	BHBW 10/45-45	-	BHB 5/40
T7	2 SdB/WC	EH 5/45	EH 5/45	BHC 15/45-135	-	-	BHBW 10/40-40	BHBW 10/40-40	-	-	BHBW 10/45-45	BAW 5-30	BHB 5/40
T7	1 SdB/WC 1 SdB-1 WC	EH 5/45	EH 5/45	BHC 15/45-135	BHB 10/45	-	BHBW 10/45-45	-	BAW 5-30	-	BHBW 10/45-45	BAW 5-30	BHB 5/40
T7	2 SdB-1 WC	EH 5/45	EH 5/45	BHC 15/45-135	BHB 10/40	BHB 10/45	-	-	BAW 5-30	BHB 10/40	BHBW 5/40-30	BAW 5-30	BHB 5/40

\* Salle de bains avec WC commun.

### CONFIGURATIONS DES SYSTÈMES AUTORÉGLABLES

Configuration de base										
Logement	Pièces humides	Modules d'entrée d'air			Bouches d'extraction					
		Séjour 1	Séjour 2	Chambre	Cuisine	SDB/WC 1*	SDB/WC 2*	SDB 1	SDB 2	WC
T1	1 SdB/WC	1 x EA45	1 x EA30	-	BE 20/75	BE 15	-	-	-	-
T1	1 SdB-1WC	1 x EA45	1 x EA45	-	BE 20/75	-	-	BE 15	-	BE 15
T2	1 SdB/WC	1 x EA45	-	1 x EA30	BE 30/90	BE 15	-	-	-	-
T2	1 SdB-1WC	2 x EA30	1 x EA30	1 x EA30	BE 30/90	-	-	BE 15	-	BE 15
T3	1 SdB/WC	1 x EA45	-	2 x EA30	BE 45/105	BE 30	-	-	-	-
T3	1 SdB-1WC	2 x EA30	1 x EA30	2 x EA30	BE 45/105	-	-	BE 30	-	BE 15
T4	1 SdB/WC	1 x EA30	-	3 x EA30	BE 45/120	BE 30	-	-	-	-
T4	1 SdB-1WC	1 x EA45	-	3 x EA30	BE 45/120	-	-	BE 30	-	BE 30
T5	1 SdB/WC	1 x EA22	-	4 x EA22	BE 45/135	BE 30	-	-	-	-
T5	1 SdB-1WC	1 x EA45	-	3 x EA22 - 1 x EA30	BE 45/135	-	-	BE 30	-	BE 30
T6	2 SdB/WC	1 x EA22	-	5 x EA22	BE 45/135	BE 30	BE 30	-	-	-
T6	1 SdB/WC 1 SdB-1WC	1 x EA45	-	5 x EA22	BE 45/135	BE 30	-	BE 30	-	BE 30
T7	2 SdB-1WC	1 x EA30	-	6 x EA22	BE 45/135	-	-	BE 30	BE 30	BE 30
T7	1 SdB/WC 1 SdB-1WC	1 x EA30	-	6 x EA22	BE 45/135	BE 30	-	BE 30	-	BE 30

## CONFIGURATIONS DES SYSTÈMES HYGRORÉGLABLES

Avis Technique N°14.5/17-2273

### Hygro A

Logement	Pièces humides	Configuration de base								Pièces techniques supplémentaires			
		Modules d'entrée d'air		Bouches d'extraction						Autre SDB	Autre SDB/WC*	Autre WC	Salle d'eau
		Séjour	Chambre	Cuisine	SDB 1	SDB 2	SDB/WC 1*	SDB/WC 2*	WC				
T1	1 SdB/WC	2 x EA 45	-	BHC 10/40-75	-	-	BHBW 5/40-30	-	-	BHB 5/40	BHBW 5/40-30	-	BHB 5/40
T1	1 SdB/WC	2 x EA 45	-	BHC 10/40-75	-	-	BHBW 5/40-30	-	-	-	BHBW 5/40-30	BAW 5-30	BHB 5/40
T1	1 SdB/WC	2 x EA 45	-	BHC 10/40-75	BHB 5/40	-	-	-	BAW 5-30	BHB 5/40	BHBW 5/40-30	BAW 5-30	BHB 5/40
T2	1 SdB/WC	2 x EA 30	EA 30	BHC 10/40-90	-	-	BHBW 10/45-45	-	-	BHB 5/40	BHBW 10/45-45	-	BHB 5/40
T2	1 SdB/WC	2 x EA 30	EA 30	BHC 10/40-90	-	-	BHBW 10/45-45	-	-	-	BHBW 10/45-45	BAW 5-30	BHB 5/40
T2	1 SdB-1 WC	2 x EA 30	EA 30	BHC 10/40-90	BHB 10/40	-	-	-	BAW 5-30	BHB 10/40	BHBW 5/40-30	BAW 5-30	BHB 5/40
T3	1 SdB/WC	2 x EA 30	EA 30	BHC 10/45-105	-	-	BHBW 10/45-45	-	-	BHB 5/40	BHBW 10/45-45	-	BHB 5/40
T3	1 SdB/WC	2 x EA 30	EA 30	BHC 10/45-105	-	-	BHBW 10/45-45	-	-	-	BHBW 10/45-45	BAW 5-30	BHB 5/40
T3	1 SdB-1 WC	2 x EA 30	EA 30	BHC 10/45-105	BHB 10/40	-	-	-	BAW 5-30	BHB 10/40	BHBW 5/40-30	BAW 5-30	BHB 5/40
T4	1 SdB/WC	EA 45	EA 30	BHC 10/45-120	-	-	BHBW 15/45-40	-	-	BHB 5/40	BHBW 15/45-40	-	BHB 5/40
T4	1 SdB/WC	EA 45	EA 30	BHC 10/45-120	-	-	BHBW 15/45-40	-	-	-	BHBW 15/45-40	BAW 5-30	BHB 5/40
T4	1 SdB-1 WC	EA 45	EA 30	BHC 10/45-120	BHB 10/45	-	-	-	BAW 5-30	BHB 10/45	BHBW 5/40-30	BAW 5-30	BHB 5/40
T5	1 SdB/WC	EA 45	EA 30	BHC 15/45-135	-	-	BHBW 15/45-40	-	-	BHB 5/40	BHBW 15/45-40	-	BHB 5/40
T5	1 SdB/WC	EA 45	EA 30	BHC 15/45-135	-	-	BHBW 15/45-40	-	-	-	BHBW 15/45-40	BAW 5-30	BHB 5/40
T5	1 SdB-1 WC	EA 45	EA 30	BHC 15/45-135	BHB 10/45	-	-	-	BAW 5-30	BHB 10/45	BHBW 5/40-30	BAW 5-30	BHB 5/40
T6	2 SdB/WC	EA 45	EA 22	BHC 15/45-135	-	-	BHBW 10/40-40	BHBW 10/40-40	-	BHB 5/40	BHBW 10/40-40	-	BHB 5/40
T6	2 SdB/WC	EA 45	EA 22	BHC 15/45-135	-	-	BHBW 10/40-40	BHBW 10/40-40	-	-	BHBW 10/40-40	BAW 5-30	BHB 5/40
T6	1 SdB/WC 1 SdB-1 WC	EA 45	EA 22	BHC 15/45-135	BHB 5/40	-	BHBW 15/45-40	-	BAW 5-30	-	BHBW 15/45-40	BAW 5-30	BHB 5/40
T6	2 SdB-1 WC	EA 45	EA 22	BHC 15/45-135	BHB 15/45	BHB 5/40	-	-	BAW 5-30	BHB 5/40	BHBW 5/40-30	BAW 5-30	BHB 5/40
T7	2 SdB-1 WC	EA 45	EA 22	BHC 15/45-135	-	-	BHBW 10/40-40	BHBW 10/40-40	-	BHB 5/40	BHBW 10/40-40	-	BHB 5/40
T7	2 SdB-1 WC	EA 45	EA 22	BHC 15/45-135	-	-	BHBW 10/40-40	BHBW 10/40-40	-	-	BHBW 10/40-40	BAW 5-30	BHB 5/40
T7	1 SdB/WC 1 SdB-1 WC	EA 45	EA 22	BHC 15/45-135	BHB 5/40	-	BHBW 15/45-40	-	BAW 5-30	-	BHBW 15/45-40	BAW 5-30	BHB 5/40
T7	2 SdB-1 WC	EA 45	EA 22	BHC 15/45-135	BHB 15/45	BHB 5/40	-	-	BAW 5-30	BHB 5/40	BHBW 5/40-30	BAW 5-30	BHB 5/40

\* Salle de bains avec WC commun

VMC collective

## CONFIGURATIONS DES SYSTÈMES HYGRORÉGLABLES

Avis Technique N°14.5/17-2273

### Hygro Gaz (applicable uniquement en logement collectif)

Logement	Entrées d'air		Bouches d'extraction					
	Séjour	Chambre	Cuisine	Salle de bains 1	Salle de bains 2	SDB / WC	WC	Salle d'eau
T1 (SdB avec WC commun)	2 x EA 45	-	GBG 20/75	-	-	BHBW 10/45-45	-	BHB 5/40
T1 (SdB avec WC séparé)	2 x EA 45	-	GBG 20/75	BHB 5/40	-	-	BAW 5-30	BHB 5/40
T2 (SdB avec WC commun)	2 x EA 30	EA 30	GBG 30/90	-	-	BHBW 10/45-45	-	BHB 5/40
T2 (SdB avec WC séparé)	2 x EA 30	EA 30	GBG 30/90	BHB 5/40	-	-	BAW 5-30	BHB 5/40
T3 (SdB avec WC séparé)	2 x EA 30	EA 30	GBG 45/105	BHB 5/40	-	-	BAW 5-30	BHB 5/40
T4 (SdB avec WC séparé)	EA 45	EA 30	GBG 45/120	BHB 5/40	-	-	BAW 5-30	BHB 5/40
T5 (SdB avec WC séparé)	2 x EA 30	EH 5/45	GBG 45/135	BHB 5/40	-	-	BAW 5-30	BHB 5/40
T6 (2 SDB 1 WC)	2 x EA 30	EH 5/45	GBG 45/135	BHB 5/40	BHB 5/40	-	BAW 5-30	BHB 5/40
T7 (2 SDB 1 WC)	2 x EA 30	EH 5/45	GBG 45/135	BHB 10/40	BHB 10/40	-	BAW 5-30	BHB 5/40

# Bouches d'extraction

VMC hygroréglable collective



## + PRODUITS

- Esthétique et compact
- Différents types d'alimentation
- Entretien facile

### APPLICATION - INSTALLATION

- Conforme à l'Avis Technique VMC Hygro collective Atlantic n°14.5/17-2273 et ses extensions, en vigueur depuis le 1<sup>er</sup> janvier 2018 (voir p. 58).
- Utilisée dans les installations de VMC en logements collectifs.

#### Bouche d'extraction cuisine minutée type BHC

Assure un débit modulé suivant l'humidité relative ambiante de la pièce et un débit complémentaire temporisé (30 minutes).

Commandée :

- soit manuellement par cordon,
- soit électriquement (230 V ou 12 V) par bouton poussoir ou par télécommande,
- soit avec piles par bouton poussoir.

#### Bouche d'extraction salle de bains type BHB

Assure un débit modulé suivant l'humidité relative ambiante de la pièce.

#### Bouche d'extraction salle de bains avec WC commun type BHBW

Assure un débit modulé suivant l'humidité relative ambiante de la pièce et un débit complémentaire temporisé (30 minutes).

Commandée :

- soit manuellement par cordon,
- soit électriquement (230 V ou 12 V) par bouton poussoir ou par détection de présence,
- soit avec piles par détection de présence.

#### Bouche d'extraction WC type BAW

Assure un débit permanent de 5 m<sup>3</sup>/h et un débit complémentaire de 30 m<sup>3</sup>/h temporisé.

Commandée :

- soit manuellement par cordon,
- soit électriquement (230 V) par bouton poussoir ou par détection de présence,
- soit électriquement (12 V) ou piles par détection de présence (piles non fournies).

### LIBELLÉ DES BOUCHES

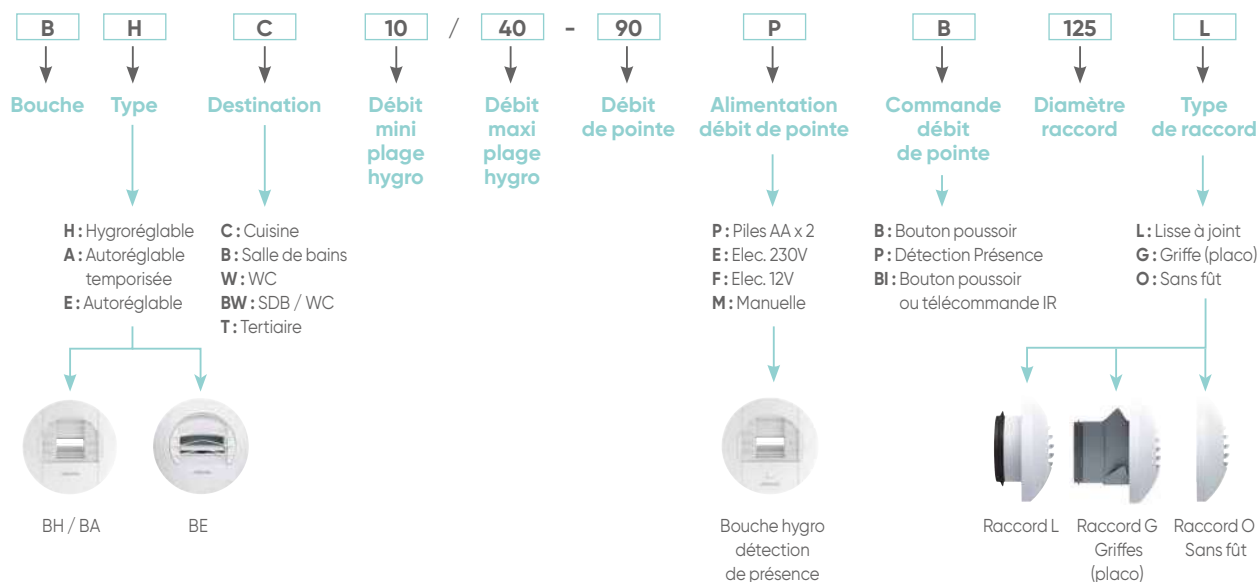

## CONSTRUCTION

- Corps en matière plastique de couleur blanche.
- Aspect et dimensions identiques pour les bouches cuisine et sanitaires (diamètre 180 mm, épaisseur 52 mm).
- Poids 0,4 kg pour les bouches cuisine et 0,3 kg pour les bouches sanitaires.
- Livrée avec manchette Ø 125 avec joint à lèvres (exception version « sans fût »).
- Façade amovible pour faciliter le raccordement électrique et l'entretien.

 Façade  
amovible



## CARACTÉRISTIQUES AÉRAULIQUES ET ACOUSTIQUES

### Caractéristiques hygroaérauliques (sous 80 Pa)

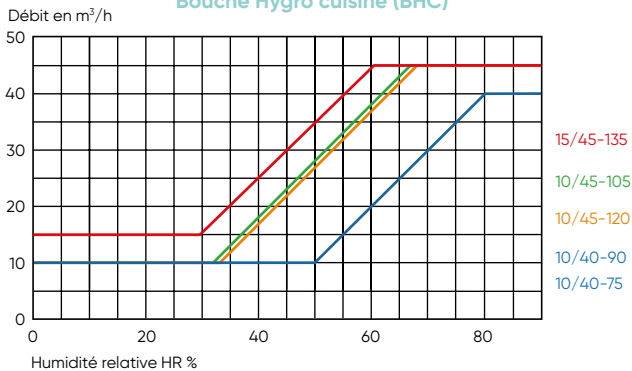
Bouche Hygro cuisine (BHC)

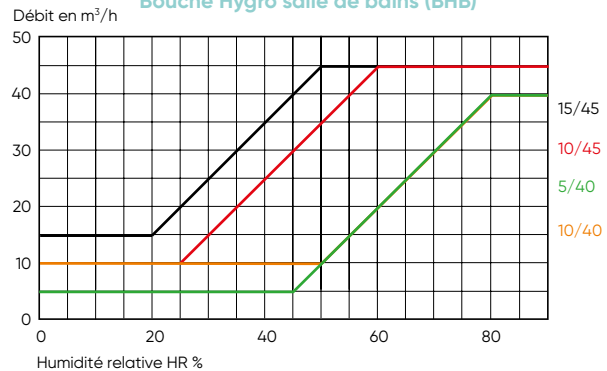

Bouche Hygro salle de bains (BHB)



Bouche Hygro salle de bains + WC commun (BHBW)

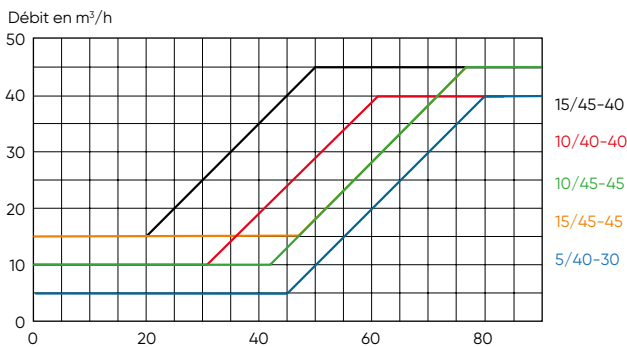

## ACCESSOIRES

Voir p. 212.

### Caractéristiques aérauliques

Bouche WC (BAW)

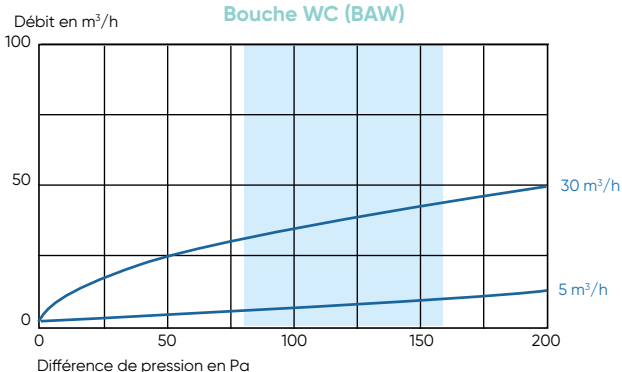

### Caractéristiques acoustiques

LIBELLÉ	Lw en (dB(A))			Dn,e,w (C) (dB)	
	100 Pa	136 Pa	160 Pa		
BHC 10/40-90 m³/h	31	35	37	55	59 <sup>(1)</sup>
BHC 15/45-135 m³/h	31	35	37	55	58 <sup>(1)</sup>
BHBW 5/40-30 m³/h	28	35	37	56	60 <sup>(2)</sup>
BHBW 15/45-45 m³/h	28	35	37	56	60 <sup>(2)</sup>
BHB 10/40 m³/h	28	35	37	56	60 <sup>(2)</sup>
BHB 15/45 m³/h	28	35	37	56	60 <sup>(2)</sup>
BAW 5/30 m³/h	28	35	37	56	60 <sup>(2)</sup>

 Bouches équipées : (1) d'un anneau acoustique (FAC HYGRO) ou  
 (2) d'une mousse acoustique (MAC HYGRO)

Les valeurs en bleu sont certifiées.

Prendre les valeurs de la bouche cuisine 15/45-135 pour les autres débits en cuisine.

# Bouches d'extraction

VMC hygroréglable collective

## TARIFS - CARACTÉRISTIQUES

### Bouches d'extraction cuisine

CV2200

	LIBELLÉ	Type logement		Plage de débit hygroréglable (m³/h)	Débit de pointe (m³/h)	Alimentation	Fonct. débit complémentaire	RÉF.	PRIX € HT	Éco-part. € HT
		Hygro A	Hygro B							
MANUELLE	BHC 10/40-75M 125L	T1	T1	10/40	75	-	Manuel	526371	111	-
	BHC 10/40-90M 125L	T2	T2	10/40	90	-	Manuel	526370	111	-
	BHC 10/45-105M 125L	T3	T3	10/45	105	-	Manuel	526372	111	-
	BHC 10/45-120M 125L	T4	T4	10/45	120	-	Manuel	542439	111	-
	BHC 15/45-135M 125L	T5 et +	T5 et +	15/45	135	-	Manuel	526373	111	-
ÉLECTRIQUE 230 V	BHC 10/40-75EBI125L	T1	T1	10/40	75	230 V	bouton poussoir ou télécommande IR	526379	164	0,17
	BHC 10/40-90EBI 125L	T2	T2	10/40	90	230 V	bouton poussoir ou télécommande IR	526378	164	0,17
	BHC 10/45-105EBI125L	T3	T3	10/45	105	230 V	bouton poussoir ou télécommande IR	526380	164	0,17
	BHC 10/45-120EBI125L	T4	T4	10/45	120	230 V	bouton poussoir ou télécommande IR	542444	164	0,17
	BHC 15/45-135EBI125L	T5 et +	T5 et +	15/45	135	230 V	bouton poussoir ou télécommande IR	526381	164	0,17
PILE (2x LR06)	BHC 10/40-75PB 125L	T1	T1	10/40	75	pile (2xLR06)	bouton poussoir	526375	124	0,17
	BHC 10/40-90PB 125L	T2	T2	10/40	90	pile (2xLR06)	bouton poussoir	526374	124	0,17
	BHC 10/45-105PB 125L	T3	T3	10/45	105	pile (2xLR06)	bouton poussoir	526376	124	0,17
	BHC 10/45-120PB 125L	T4	T4	10/45	120	pile (2xLR06)	bouton poussoir	542449	124	0,17
	BHC 15/45-135PB 125L	T5 et +	T5 et +	15/45	135	pile (2xLR06)	bouton poussoir	526377	124	0,17
ÉLECTRIQUE 12 V	BHC 10/40-75FBI125L	T1	T1	10/40	75	12 V	bouton poussoir ou télécommande IR	526436	138	0,17
	BHC 10/40-90FBI 125L	T2	T2	10/40	90	12 V	bouton poussoir ou télécommande IR	526427	138	0,17
	BHC 10/45-105FBI125L	T3	T3	10/45	105	12 V	bouton poussoir ou télécommande IR	526445	138	0,17
	BHC 10/45-120FBI125L	T4	T4	10/45	120	12 V	bouton poussoir ou télécommande IR	542454	138	0,17
	BHC 15/45-135FBI125L	T5 et +	T5 et +	15/45	135	12 V	bouton poussoir ou télécommande IR	526454	138	0,17
MANUELLE SANS FÛT (montage sur platine)	BHC 10/40-75M 0	T1	T1	10/40	75	-	Manuel	526402	111	-
	BHC 10/40-90M 0	T2	T2	10/40	90	-	Manuel	526398	111	-
	BHC 10/45-105M 0	T3	T3	10/45	105	-	Manuel	526406	111	-
	BHC 10/45-120M 0	T4	T4	10/45	120	-	Manuel	542459	111	-
	BHC 15/45-135M 0	T5 et +	T5 et +	15/45	135	-	Manuel	526410	111	-

(1) Bouches hygroréglables "spéciale altitude" adaptées pour des installations en montagne (altitude > 1200 m). Hors Avis Technique.

### Bouches d'extraction salle de bains

CV2200

	LIBELLÉ	Type logement		Plage de débit hygroréglable (m³/h)	RÉF.	PRIX € HT
		Hygro A	Hygro B			
STANDARD	BHB 5/40 125L	T1 et T6-T7	T1-T6	5/40	542462	60,6
	BHB 10/40 125L	T2-T3	T7	10/40	542464	60,6
	BHB 10/45 125L	T4-T5	T6-T7	10/45	542465	60,6
	BHB 15/45 125L	T6-T7	-	15/45	526385	60,6
SANS FÛT (montage sur platine)	BHB 5/40 0	T1 et T6-T7	T1-T6	5/40	542470	60,6
	BHB 10/40 0	T2-T3	T7	10/40	542472	60,6
	BHB 10/45 0	T4-T5	T6-T7	10/45	542473	60,6
	BHB 15/45 0	T6-T7	-	15/45	526417	60,6

(1) Bouches hygroréglables "spéciale altitude" adaptées pour des installations en montagne (altitude > 1200 m). Hors Avis Technique.

## TARIFS - CARACTÉRISTIQUES

### Bouches d'extraction salle de bains + WC commun (avec débit complémentaire)

CV2200

	LIBELLÉ	Type logement		Plage de débit hygrorégulée (m³/h)	Débit de pointe (m³/h)	Alimentation	Fonct. débit complémentaire	RÉF.	PRIX € HT	Éco-part. € HT
		Hygro A	Hygro B							
MANUELLE	BHBW 5/40-30M 125L	T1	T1-T2	5/40	30	-	Manuel	526386	95,3	-
	BHBW 10/45-45M 125L	T2-T3	T3 et +	10/45	45	-	Manuel	542466	95,3	-
	BHBW 15/45-40M 125L	T4 et +	-	15/45	40	-	Manuel	526086	95,3	-
	BHBW 10/40-40M 125L	T6-T7	T6-T7	10/40	40	-	Manuel	526389	95,3	-
ÉLECTRIQUE 230 V	BHBW 5/40-30EP 125L	T1	T1-T2	5/40	30	230 V	Détecteur de présence	526388	161	0,17
	BHBW 10/45-45EP 125L	T2-T3	T3 et +	10/45	45	230 V	Détecteur de présence	542468	161	0,17
	BHBW 15/45-40EP 125L	T4 et +	-	15/45	40	230 V	Détecteur de présence	526078	161	0,17
	BHBW 10/40-40EP 125L	T6-T7	T6-T7	10/40	40	230 V	Détecteur de présence	526391	161	0,17
PILE (2x LR06)	BHBW 5/40-30PP 125L	T1	T1-T2	5/40	30	pile (2 x LR06)	Détecteur de présence	526387	121	0,17
	BHBW 10/45-45PP 125L	T2-T3	T3 et +	10/45	45	pile (2 x LR06)	Détecteur de présence	542467	121	0,17
	BHBW 15/45-40PP 125L	T4 et +	-	15/45	40	pile (2 x LR06)	Détecteur de présence	526091	121	0,17
	BHBW 10/40-40PP 125L	T6-T7	T6-T7	10/40	40	pile (2 x LR06)	Détecteur de présence	526390	121	0,17
ÉLECTRIQUE 12 V	BHBW 5/40-30FP 125L	T1	T1-T2	5/40	30	12 V	Détecteur de présence	526473	136	0,17
	BHBW 10/45-45FP 125L	T2-T3	T3 et +	10/45	45	12 V	Détecteur de présence	542469	136	0,17
	BHBW 15/45-40FP 125L	T4 et +	-	15/45	40	12 V	Détecteur de présence	526082	136	0,17
	BHBW 10/40-40FP 125L	T6-T7	T6-T7	10/40	40	12 V	Détecteur de présence	526485	136	0,17
MANUELLE SANS FÛT (montage sur platine)	BHBW 5/40-30M 0	T1	T1-T2	5/40	30	-	Manuel	526418	95,3	-
	BHBW 10/45-45M 0	T2-T3	T3 et +	10/45	45	-	Manuel	542474	95,3	-
	BHBW 15/45-40M 0	T4 et +	-	15/45	40	-	Manuel	526088	95,3	-
	BHBW 10/40-40M 0	T6-T7	T6-T7	10/40	40	-	Manuel	526419	95,3	-

(1) Bouches hygrorégulables "spéciale altitude" adaptées pour des installations en montagne (altitude > 1200 m). Hors Avis Technique.

### Bouches d'extraction WC isolé

CV2200

	LIBELLÉ	Type logement Hygro A et B	Plage de débit hygrorégulée (m³/h)	Débit de pointe (m³/h)	Alimentation	Fonct. débit complémentaire	RÉF.	PRIX € HT	Éco-part. € HT
MANUELLE	BAW 5-30M 125L	T1 et +	5	30	-	Manuel	526392	57,3	-
MANUELLE SANS FÛT	BAW 5-30M 0	T1 et +	5	30	-	Manuel	526420	57,3	-
ÉLEC. 230 V	BAW 5-30EB 125L	T1 et +	5	30	230 V	Bouton poussoir	526396	111	0,17
ÉLEC. 230 V	BAW 5-30EP 125L	T1 et +	5	30	230 V	Détecteur de présence	526395	119	0,17
PILE (2x LR06)	BAW 5-30PP 125L	T1 et +	5	30	pile (2 x LR06)	Détecteur de présence	526393	86,8	0,17
ÉLEC. 12 V	BAW 5-30FP 125L	T1 et +	5	30	12 V	Détecteur de présence	526394	99,1	0,17

# Bouches d'extraction

VMC autoréglable

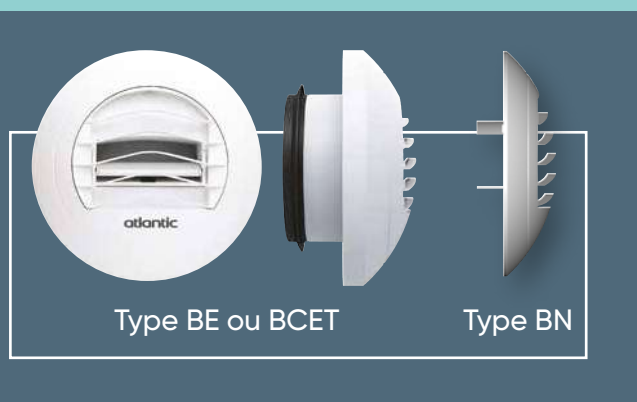

Bm  
Ready

## PRODUITS

- Esthétique ronde et compacte
- Entretien facile

### APPLICATION - INSTALLATION

- Bouches avec régulateur incorporé permettant de maintenir le débit d'air nominal quelle que soit la dépression.
- Utilisées dans les installations de VMC en logements collectifs.
- Peuvent être montées dans des manchons longs ou courts type M (voir p. 224).

### CONSTRUCTION

- Corps en matière plastique de couleur blanche.
- Aspect et dimensions identiques pour les bouches cuisine et sanitaires (diamètre 170 mm, épaisseur 40 mm).
- Grille centrale démontable en plastique de couleur blanche
- **Type BE** : avec manchette courte en plastique Ø 125, avec joint.
- **Type BN** : sans manchette (sélection de la manchette p. 218).
- **Type BCET** : avec manchette courte en plastique, Ø 125, avec joint. Alimentation 230 V. Débit complémentaire activé par bouton poussoir.
- **Type BCPT** : manchette courte en plastique, Ø 125, avec joint. Alimentation à piles (2 x LR06).

### TARIFS - CARACTÉRISTIQUES

#### Bouches sanitaires à débit fixe :

1 débit permanent autoréglable.  
Pour des débits supérieurs, voir p. 500.

CV2200

LIBELLÉ	Débit (m³/h)	RÉF.		PRIX € HT
BE 15 J	15	520232	§	19,9
BE 30 J	30	520233	§	19,9
BN 15	15	521000	§	16,1
BN 30	30	521001	§	16,1

#### Bouches sanitaires 2 débits :

1 débit permanent autoréglable + 1 débit complémentaire activé manuellement par cordelette.

CV2200

LIBELLÉ	Débit (m³/h)		RÉF.		PRIX € HT
	Perm.	Compl.			
BE 15/30 J	15	30	520287	§	34,9
BN 15/30	15	30	521010	§	31,1

#### Bouches cuisines 2 débits : 1 débit permanent autoréglable + 1 débit complémentaire.

CV2200

LIBELLÉ	Débit (m³/h)		Alimentation	Fonction débit complémentaire	RÉF.	PRIX € HT	Éco-part. € HT	
	Perm.	Compl.						
BE 20/75 J	20	75	-	Manuel	520288	§	34,9	-
BE 30/90 J	30	90	-	Manuel	520289	§	34,9	-
BE 45/105 J	45	105	-	Manuel	520290	§	34,9	-
BE 45/120 J	45	120	-	Manuel	520291	§	34,9	-
BE 45/135 J	45	135	-	Manuel	520292	§	34,9	-
BN 20/75	20	75	-	Manuel	521011	§	31,1	-
BN 30/90	30	90	-	Manuel	521012	§	31,1	-
BN 45/105	45	105	-	Manuel	521013	§	31,1	-
BN 45/120	45	120	-	Manuel	521014	§	31,1	-
BN 45/135	45	135	-	Manuel	521015	§	31,1	-
BCET 20/75	20	75	230 V	Bouton poussoir	521130	§	105	0,17
BCET 30/90	30	90	230 V	Bouton poussoir	521131	§	105	0,17
BCET 45/105	45	105	230 V	Bouton poussoir	521072	§	105	0,17
BCET 45/120	45	120	230 V	Bouton poussoir	521133	§	105	0,17
BCET 45/135	45	135	230 V	Bouton poussoir	521152	§	105	0,17
BCPT 20/75	20	75	pile (2xLR06)	Bouton poussoir	521080	§	107	0,17
BCPT 30/90	30	90	pile (2xLR06)	Bouton poussoir	521081	§	107	0,17
BCPT 45/105	45	105	pile (2xLR06)	Bouton poussoir	521082	§	107	0,17
BCPT 45/120	45	120	pile (2xLR06)	Bouton poussoir	521083	§	107	0,17



## CARACTÉRISTIQUES AÉRAULIQUES

### Caractéristiques aérauliques

**Bouche Auto débit fixe  
(BE et BN sanitaires)**

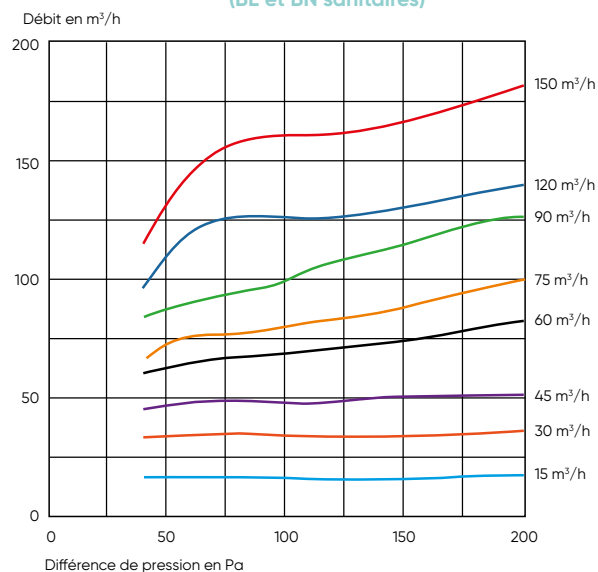

**Bouche Auto 2 débits  
(BE et BN sanitaires, BCET et BCPT cuisine)**

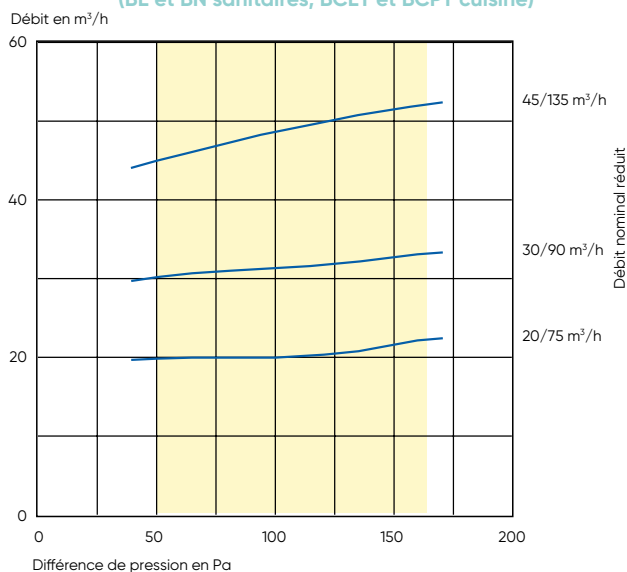

### Caractéristiques acoustiques

Bouche Auto débit fixe	Lw en dB(A)				BE / BN AUTO Dn,e,w (Ctr)	BE / BN AUTO + KAB* Dn,e,w (Ctr)
	70 Pa	100 Pa	136 Pa	160 Pa		
15 m³/h	23	27	32	35	61 dB	64 dB
30 m³/h	25	30	35	38	56 dB	60 dB

Rapports d'essais CETIAT n°2714172

\* Le module d'isolation acoustique KAB s'emboîte derrière la bouche.

Les valeurs en bleu sont certifiées.

Bouche Auto 2 débits	Lw en dB(A)				BE / BN AUTO Dn,e,w (Ctr)	BE / BN AUTO + KAB* Dn,e,w (Ctr)
	70 Pa	100 Pa	136 Pa	160 Pa		
20/75 m³/h	23	27	32	35	55 dB	59 dB
30/90 m³/h	25	30	35	38	53 dB	57 dB
45/105 m³/h	32	34	37	39	53 dB	57 dB
45/120 m³/h	32	34	37	39	53 dB	57 dB
45/135 m³/h	32	34	37	39	53 dB	57 dB

Rapports d'essais CETIAT n°2714172 et 1114080

\* Le module d'isolation acoustique KAB s'emboîte derrière la bouche.

Les valeurs en bleu sont certifiées.

## ACCESSOIRES

Voir p. 212.

# Accessoires

## Bouches d'extraction pour VMC hygroréglable collective

### RConnect

Manchon souple pour raccordement des bouches au réseau.



CV2205

LIBELLÉ	Ø (mm)	Long. (m)	RÉF.	PRIX € HT
RCONNECT 125-0,5	125	0,5	524696	22
RCONNECT 125-1	125	1	524697	30,1
RCONNECT 160-0,5	160	0,5	524755	26,7
RCONNECT 160-1	160	1	524754	37,3

### Manchette plastique à sceller ou à visser



CV2200

	LIBELLÉ	Ø (mm)	Long. (m)	RÉF.	PRIX € HT
Sans joint	MAN 125 HYGRO	125	50	525040	3,3
Avec joint	MAN 125 HYGRO J	125	65	423160	8,1

### Anneau acoustique

(pour bouches cuisine)

S'emboîte dans le conduit, juste derrière la bouche.

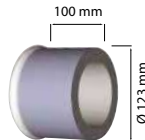

CV2200

LIBELLÉ	RÉF.	PRIX € HT
FAC HYGRO	525201	11,3

### Bouton poussoir universel

Pour bouches électriques et à pile. Choix du mode de fonctionnement (à ouverture ou à fermeture) lors de l'installation.



CV2200

LIBELLÉ	RÉF.	PRIX € HT
BOUTON POUSSOIR	420931	12,3

+ Éco-participation en € HT : 0,17

### Manchon court à griffes



M 125 HP

MAN 125/80 P

CV2200

LIBELLÉ	Ø (mm)	Long. (m)	RÉF.	PRIX € HT
M 125 HP-L100	125	100	520019	7,5
MAN 125/80 P	125/80	100	523593	8,1

### Pour accentuer l'isolement acoustique des bouches

Élément acoustique de 40 mm

(pour bouches salle de bains et WC).

S'emboîte derrière la bouche, dans la manchette

avant d'emboîter la pièce de maintien en plastique.



CV2200

LIBELLÉ	RÉF.	PRIX € HT
MAC HYGRO 40	525204	5,3

### Transformateur 230/12 V

(pour bouche type FBI et FB)

Jusqu'à 4 bouches/transformatteur.



CV2200

LIBELLÉ	RÉF.	PRIX € HT
T230/12V AC	539190	78,9

+ Éco-participation en € HT : 0,04

### Télécommande pour bouche cuisine électrique

Télécommande IR pour passer au débit de pointe en bouche cuisine électrique 230 V ou 12 V (suffixe EBI ou FBI).



CV2200

LIBELLÉ	RÉF.	PRIX € HT
TELECO IR BHC ELEC	526397	28,4

+ Éco-participation en € HT : 0,17

# Bouches d'extraction pour VMC autoréglable

## Renvoi d'angle

Renvoi d'angle pour bouches à cordon (bouches cuisine ou sanitaires) si montage en plafond.



LIBELLÉ	RÉF.	PRIX € HT
RAB	524170 <span style="color: green;">S</span>	3,8

## Manchons

**M 125 P-L100** : court à griffes Ø 125 (avec manchette) pour cloison mince (plaque de plâtre)



**ML 125** : long Ø 125 (sans manchette)

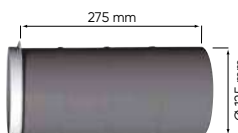

**M 125/80 P-L100** : court à griffes Ø 125/80



LIBELLÉ	Ø (mm)	Long. (mm)	RÉF.	PRIX € HT
M 125 P-L100	125	100	520025 <span style="color: green;">S</span>	7,5
ML 125	125	275	422144 <span style="color: green;">S</span>	7,5
M125/80 P-L 100	125/80	100	520092 <span style="color: green;">S</span>	8,1

## Module d'isolation acoustique

Permet d'améliorer l'isolement acoustique  $D_{n,e,w}$  des bouches BN (ou BE) et donc de répondre aux exigences de la NRA (exemples de solutions du CSTB) et du label QUALITEL, dans le cadre des installations de VMC pour logements collectifs.



LIBELLÉ	Long. (mm)	RÉF.	PRIX € HT
KAB	125	520090 <span style="color: green;">S</span>	13,9

## Manchettes

ØA : diamètre de raccordement (mm)



	LIBELLÉ	ØA (mm)	RÉF.	PRIX € HT
Avec joint*	MAN 100 J	99*	525007 <span style="color: green;">S</span>	4,3
Avec joint	MAN 116 J	116	525009 <span style="color: green;">S</span>	4,3
Sans joint	MAN 125	125	525002 <span style="color: green;">S</span>	2,3
Avec joint	MAN 125 J	125	525003 <span style="color: green;">S</span>	4,3

\* À monter sur entretoise (ENT 100) pour BN autres que BN 15, 30 45 et 60.

## Joint pour manchettes

Sachet de 5 joints Ø 125 mm

LIBELLÉ	RÉF.	PRIX € HT
JT125/5 (PAR 5)	523229 <span style="color: green;">S</span>	15,1

## Entretoise

Pour adaptation BN sur manchette Ø 99 mm.

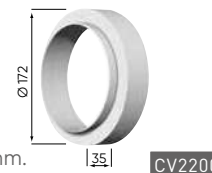

LIBELLÉ	RÉF.	PRIX € HT
ENT 100	543190 <span style="color: green;">S</span>	3,8

## Sachet 3 grilles

LIBELLÉ	RÉF.	PRIX € HT
GB BLANC	524000 <span style="color: red;">4s</span>	3,8

## Bobine cordelette

Longueur 1 mètre

LIBELLÉ	RÉF.	PRIX € HT
CORDELETTE BN 1M	520079 <span style="color: red;">4s</span>	3,8



## + PRODUITS

- Spécial rénovation
- Installation simple
- Compatibilité VMC autoréglable et VMC hygroréglable

### APPLICATION - INSTALLATION

- Les platines "spéciales rénovation" sont prévues pour remplacer les grilles de ventilation naturelle dans les immeubles collectifs.
- Leur installation se déroule une fois les travaux de peinture terminés. En prenant certaines précautions (section suffisante - étanchéité vérifiée), il est possible d'utiliser les conduits de ventilation naturelle existants pour la VMC pour les conduits shunt ou maçonnés.

### CONSTRUCTION

- Corps en matière plastique de couleur blanche.
- **Type PRB, BR, PPR** : fixation par 2 étriers métalliques.
- **Type PPR/N, PRV** : platine à visser.
- **Type BN** : fixation par emboîtement (sur cadre ancienne bouche cuisine GB) ou par vissage.

### TARIFS - CARACTÉRISTIQUES

#### VMC autoréglable

##### Platine avec étriers PRB

Permet le montage des bouches autoréglables cuisine sans manchette, type BN. Se fixe dans un cadre rectangulaire existant de dimensions 80 x 170 mm à 110 x 245 mm.



CV2200

LIBELLÉ	Dim. (mm)	RÉF.	PRIX € HT
PRB	180 x 278	525010 <span style="color: green;">S</span>	18,1

##### Platine à visser PRV

Permet le montage des bouches autoréglables BN ou hygroréglables sans fût dans des réservations de 100 x 100 à 200 x 200 mm par 4 vis de fixation.



CV2200

LIBELLÉ	Dim. (mm)	RÉF.	PRIX € HT
PRV 250X250 J	250 x 250	525308 <span style="color: red;">4s</span>	10,1

##### Platine avec étriers BR

Proposée avec un module autoréglable 15 ou 30 m<sup>3</sup>/h intégré pour sanitaires.



CV2200

LIBELLÉ	Dim. (mm)	RÉF.	PRIX € HT
BR 15	177 x 278	525020 <span style="color: green;">S</span>	28,4
BR 30	177 x 278	525021 <span style="color: green;">S</span>	28,4

#### Platines universelles

##### Platine pleine/PPR

Prévue pour obturer les ouvertures non utilisées, généralement situées en partie basse.



CV2200

LIBELLÉ	Dim. (mm)	RÉF.	PRIX € HT
PPR 155 X 250	155 x 250	523983 <span style="color: green;">S</span>	16,6
PPR/N 177X278	180 x 278	543788 <span style="color: green;">S</span>	16,6

#### VMC hygroréglable

##### Bouches / O

Bouches hygroréglables sans fût pour montage sur platine PRB-SE.

CV2200

LIBELLÉ	Fonct. débit compl.	RÉF.	PRIX € HT
<b>Bouches cuisine</b>			
BHC 10/40-75M O	Manuel	526402 <span style="color: green;">S</span>	111
BHC 10/40-90M O	Manuel	526398 <span style="color: green;">S</span>	111
BHC 10/45-105M O	Manuel	526406 <span style="color: green;">S</span>	111
BHC 10/45-120M O	Manuel	542459 <span style="color: green;">S</span>	111
BHC 15/45-135M O	Manuel	526410 <span style="color: green;">S</span>	111
<b>Bouches salle de bains</b>			
BHB 5/40 O	-	542470 <span style="color: green;">S</span>	60,6
BHB 10/40 O	-	542472 <span style="color: green;">S</span>	60,6
BHB 10/45 O	-	542473 <span style="color: green;">S</span>	60,6
BHB 15/45 O	-	526417 <span style="color: red;">4s</span>	60,6
<b>Bouches WC</b>			
BAW 5-30M O	Manuel	526420 <span style="color: green;">S</span>	57,3

Versions électriques ou à piles, nous consulter.

##### Platine PRB-SE

Permet le montage des bouches hygroréglables sans fût dans les installations de rénovation.



CV2200

LIBELLÉ	Dim. (mm)	RÉF.	PRIX € HT
PRB-SE	180 x 278	525011 <span style="color: green;">S</span>	15,1

##### Platine cuisine GB/R

Permet l'adaptation d'une bouche cuisine type BN (sans manchette) sur la manchette-cadre d'une ancienne bouche cuisine type GB. Cette platine universelle peut également recevoir les bouches hygroréglables sans fût.



CV2200

LIBELLÉ	Dim. hors tout (mm)	RÉF.	PRIX € HT
GB/R	148 x 202	525012 <span style="color: green;">S</span>	4,8



#### Manchettes (Ø 100, 116, 125)

Compatible avec des bouches hygroréglables à raccord lisse à joint (en remplacement). Voir p. 225.

# Bouches d'extraction et conduits



VMC gaz



## Bouches d'extraction thermoréglables

### APPLICATION - INSTALLATION

- Destinées à raccorder les chaudières gaz (puissance maxi 25 kW sauf pour la GBG 20/75 : puissance maxi 23 kW) au réseau VMC afin d'évacuer les produits de combustion.
- Elles assurent 3 débits :
  - 1 débit permanent VMC autoréglable,
  - 1 débit complémentaire commandé manuellement,
  - 1 débit asservi au fonctionnement de la chaudière : débit thermorégulé par bilame.
- La bouche ne peut en aucun cas être considérée comme un organe de sécurité.
- En cas de panne ou de dépression insuffisante de l'extracteur, l'alimentation électrique des chaudières doit être coupée par un dispositif de sécurité collective, type dépressostat DEPR/G (voir p. 212).

### CONSTRUCTION

- Corps en aluminium moulé.
- Volet de réglage en aluminium.
- Bilame en acier.
- Joint d'étanchéité.
- Poids : 1,1 kg
- Longueur : 111 mm.

### CARACTÉRISTIQUES

Elles sont caractérisées par leur isolement acoustique  $D_{n,e,w}(C)$  et leur puissance acoustique  $L_w$ .

LIBELLÉ	Débit [m³/h]		Lw en [dB(A)]			Dn,e,w (C) (dB)
	mini	maxi	80 Pa	100 Pa	130Pa	
GBG 20/75 D125	20	75	31	35	38	58
GBG 30/90 D125	30	90	30	34	37	57
GBG 45/105 D125	45	105	33	36	39	56
GBG 45/120 D125	45	120	33	36	39	56
GBG 45/135 D125	45	135	33	36	39	56

Rapports d'essais CSTB n°713-950-0068 et CETIAT n°95 80056

## Conduits aluminium spécial Gaz

### APPLICATION - INSTALLATION

Aluminium, spécial gaz.

**T 125/132 SGC :**  
pour liaison bouche chaudière.  
Agrégé "QUALIGAZ".

**T 125 SGC :**  
pour liaison bouche - réseau.  
(conforme au DTU 68-3).

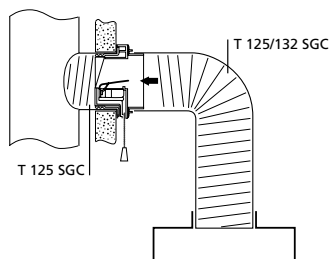

### COURBES CARACTÉRISTIQUES

Débit permanent et maxi d'extraction à 20°C.

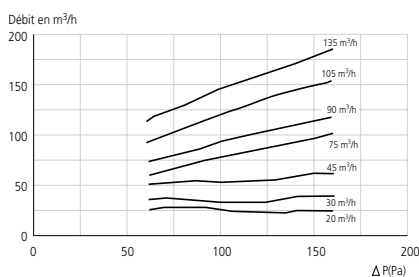

Débit d'extraction chaudière.

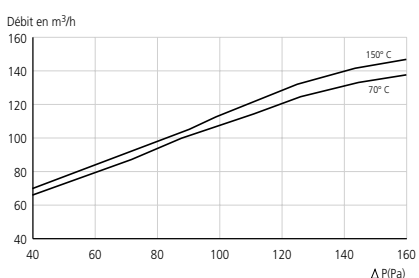

Rapports d'essais CSTB n°713-950-0068 et CETIAT n°95 80056

### TARIFS

LIBELLÉ	RÉF.	PRIX € HT
GBG 20/75 D125	524607 <b>4s</b>	120
GBG 30/90 D125	524601 <b>4s</b>	120
GBG 45/105 D125	523280 <b>4s</b>	120
GBG 45/120 D125	523243 <b>4s</b>	120
GBG 45/135 D125	523244 <b>4s</b>	120

CV2200

### TARIFS - CARACTÉRISTIQUES

**T 125/132 SGC :** long. 1,5 m, compacté, ép. 15/100 mm.

Fourni avec manchon d'adaptation pour raccordement en diamètre 125 sur la chaudière.

**T 125 SGC :** long. 3 m, non compacté, ép. 30/100 mm.

LIBELLÉ	Long. (m)	Ép. (mm)	RÉF.	PRIX € HT
T 125/132 SGC	1,5 (compacté)	15/100	524411 <b>S</b>	52,9
T 125 SGC	3 (non compacté)	30/100	533301 <b>S</b>	74,7

CV2200

# Entrées d'air



## APPLICATION - INSTALLATION

- Les entrées d'air sont destinées à insuffler l'air neuf dans les pièces principales du logement : séjour, salon, chambre.
- Elles se placent en partie haute sur ou au-dessus des fenêtres, coffres de volets roulants ou en traversées de mur.
- Elles sont indispensables pour tout système de ventilation mécanique contrôlée simple flux autoréglable ou hygroréglable.

## CARACTÉRISTIQUES

L'ensemble constitué par l'entrée d'air et ses accessoires (capuchon, grille de façade, manchon de traversée de paroi) est caractérisé par :

- un module qui correspond au débit d'air qui la traverse sous une pression de 20 Pascals (norme NF E 51 732) soit 15 m<sup>3</sup>/h, 22 m<sup>3</sup>/h, 30 m<sup>3</sup>/h ou 45 m<sup>3</sup>/h pour les entrées d'air autoréglables et 5 à 45 m<sup>3</sup>/h pour les entrées d'air hygroréglables,
- un niveau d'isolement acoustique qui permet de respecter les exigences de la NRA (Nouvelle Réglementation Acoustique) en fonction du classement de façade DnT,Atr.

La performance acoustique d'une entrée d'air se traduit par son isolement acoustique Dn,e,w (+Ctr).

## EXEMPLES DE SOLUTIONS DU CSTB

Pour un classement de façade DnT, Atr de 30 dB, la performance acoustique requise pour les entrées d'air est fonction de la surface du local dans lequel sont placées la ou les entrées d'air :

- si  $\frac{\text{surface du local m}^2}{\text{nombre d'entrées d'air}} > 10$ , Dn,e,w (+Ctr) ≥ 36 dB (classe ESA4)
- si  $\frac{\text{surface du local m}^2}{\text{nombre d'entrées d'air}} \leq 10$ , Dn,e,w (+Ctr) ≥ 39 dB (classe ESA5)

La correspondance entre le classement de façade et la performance des EA se définit selon le tableau suivant :

Classement de façade DnT, Atr	Dn,e,w (+Ctr) minimum
30	36 dB SI ESA4 - 39 dB SI ESA5
35	41 dB
40	46 dB
45	51 dB

## LIBELLÉ DES ENTRÉES D'AIR

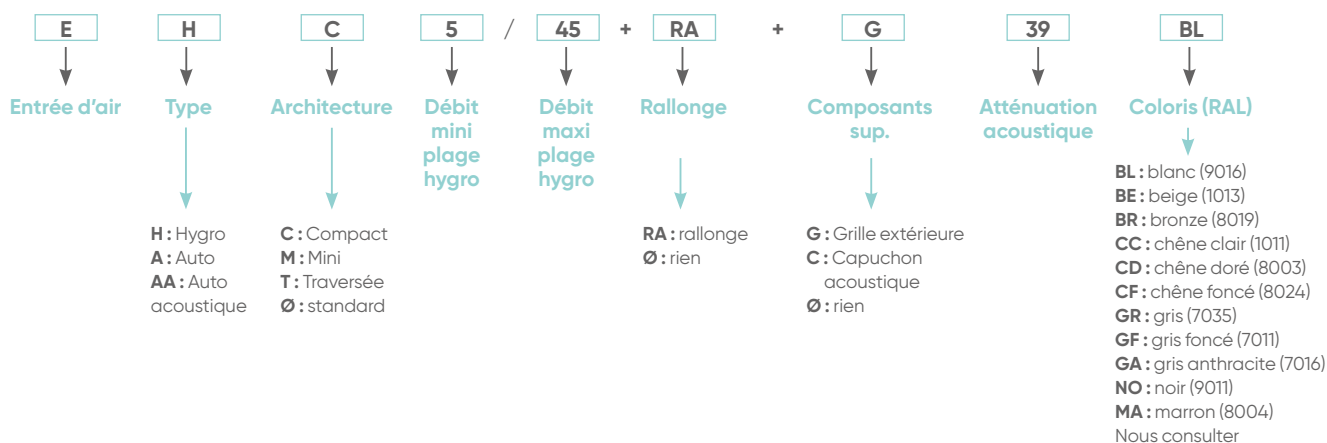











# Guide de choix

## Entrées d'air

	Isolement acoustique Dn,e,w (+Ctr)	Classement de façade	Mise en œuvre	Hygro B	Hygro A / Autoréglable
Entrées d'air	< 36 dB	-	Menuiserie	EHC 5/45	EA EAM
	36 dB à 39 dB	30	Menuiserie	EH 5/45 EH 5/45 + RA	EAA EAA 45 + RA
			Traversée de mur	EHT 5/45	EAAT 22 ou 30
	41 dB	35	Menuiserie	-	EAA 45 + RA + C EAA 22 ou 30 + RA
	42 dB	35	Menuiserie	EH 5/45 + RA + C	-
Avec silencieux	41 dB	35	Volet roulant	SVR + EH + 5/45	SVR + EA 30 + G
	47 dB	40	Traversée de mur	SCD CIRC + EHT 5/45 SCD + EH 5/45	SCD CIRC + EAAT 22 ou 30 - SCD + EA 22/30/45
	48 dB		Traversée de mur	Pack SHF + EH 5/45	SCD + EA 22 ou 30
	49 dB		Traversée de mur	-	SCD + EA45 + MAC45
	50 dB		Traversée de mur	SCD + EH 5/45 + MAC 45	-
	51 dB	45	Traversée de mur	-	SCD N 45 + EA 45 SCD + EA 22 ou 30 + MAC 30
	52 dB		Traversée de mur	SCD N HY + EHC 5/45	-
	54 dB		Traversée de mur	-	SCD N 30 + EA 22 ou 30 SCD N MAX 45 + EAA45
	55 dB		Traversée de mur	SCD N MAX + EH 5/45	-
	57 dB		Traversée de mur	-	SCD N MAX 30 + EAA 22 ou 30

VMC collective

Couleurs standard : blanc - Autres couleurs disponibles. Nous consulter.

	Blanc - RAL 9016		Chêne clair - RAL 1011		Gris - RAL 7035		Noir - RAL 9011
	Beige - RAL 1013		Chêne doré - RAL 8003		Gris foncé - RAL 7011		Marron - RAL 8004
	Bronze - RAL 8019		Chêne foncé - RAL 8024		Gris anthracite - RAL 7016	Les teintes réelles peuvent légèrement différer de celles du nuancier.	

# EH

## Entrées d'air hygro-réglables acoustiques

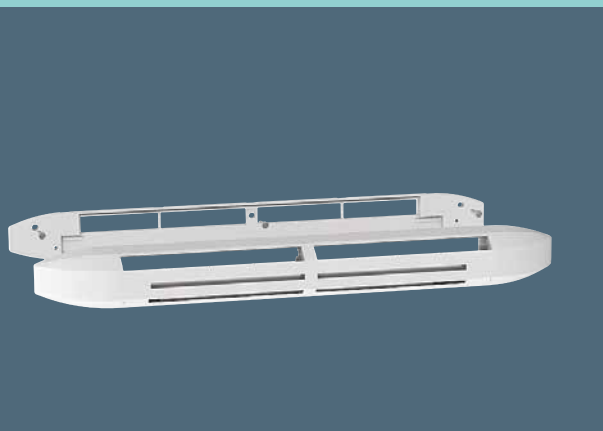

### + PRODUITS

- **Esthétique :**
  - choix des coloris
  - design arrondi et compact
- **Entretien facile**
- **Installation simplifiée :**
  - montage du capot par simple emboîtement (avec au préalable le module hygro vissé)

#### APPLICATION - INSTALLATION

- Destinées à introduire l'air neuf dans les pièces principales d'un logement, les entrées d'air hygro-réglables acoustiques, utilisées dans le cas d'une VMC Hygro B, sont caractérisées, d'une part par un débit variable compris entre 5 et 45 m<sup>3</sup>/h, en fonction du taux d'humidité de la pièce pour une différence de pression de 20 Pa, et d'autre part par leur niveau d'isolement acoustique qui permet de répondre aux exigences de la Nouvelle Réglementation Acoustique (NRA).
- Mise en œuvre sur parois verticales et tous plans inclinés.
- Montage sur fenêtres de toit possible.
- Montage exclusivement sur des surfaces abritées des intempéries.
- Voir avis technique p. 57.

#### COURBES AÉRAULIQUES

Les caractéristiques aérauliques nominales sont données en fonction du taux d'humidité de l'air intérieur et pour une différence de pression de 20 Pa.

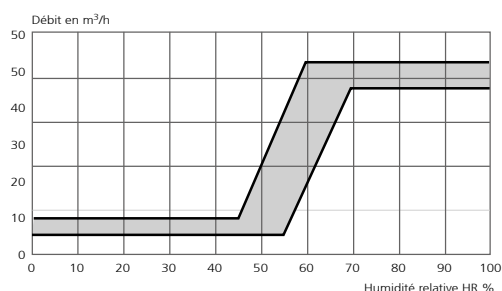

#### MONTAGE SUR MENUISERIE

- Le socle est posé en applique sur la menuiserie et fixé par vis.
- Le capot ou l'ensemble rallonge acoustique + capot se montent par simple emboîtement sur le socle. Côté extérieur, le capuchon de façade est fixé par vis.

### Entrées d'air hygro-réglables acoustiques compactes EHC



**1 : Entrée d'air compacte (EHC)**  
Lg 400 x H 36 x Ép. 32 (mm).



**2 : Grille de façade standard**  
Lg 400 x H 23 x Ép. 12 (mm).

#### RÉSERVATION (mm)

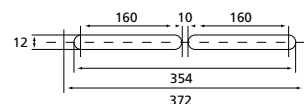

#### TARIFS - CARACTÉRISTIQUES

CV2212

LIBELLÉ	Débit (m <sup>3</sup> /h)	Performance acoustique		Classement de façade correspondant (dB)	Composition	Couleur	RÉF.	PRIX € HT
		Dn,e,w (+ Ctr) en dB	Classe					
<b>Kits</b>								
EHC 5/45+G-34 BL	5/45	34	-	-	1 + 2	Blanc	526602	35,4
EHC 5/45+G-34 GR	5/45	34	-	-	1 + 2	Gris	526608	35,4
EHC 5/45+G-34 NO	5/45	34	-	-	1 + 2	Noir	526611	35,4
<b>Entrées d'air seule</b>								
EHC 5/45-34 BL	5/45	34	-	-	1	Blanc	526613	33,7



## Entrées d'air hydroréglables acoustiques EH

**1 : Entrée d'air (EH)**

Lg 420 x H 45 x Ép. 40 (mm).

**2 : Entrée d'air + rallonge acoustique (EH + RA)**

Lg 420 x H 45 x Ép. 64 (mm).

**3 : Grille de façade standard (CAF)**

Lg 400 x H 23 x Ép. 12 (mm).

**4 : Capuchon de façade acoustique (CAFAC)**

Lg 390 x H 35 x Ép. 45 (mm).

## RÉSERVATION (mm)

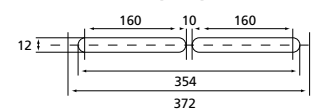

## TARIFS - CARACTÉRISTIQUES

CV2200

LIBELLÉ	Débit (m³/h)	Performance acoustique		Classement de façade correspondant (dB)	Composition	Couleur	RÉF.	PRIX € HT
		Dn,e,w (+ Ctr) en dB	Classe					
<b>Entrées d'air</b>								
EH 5/45 - 37 BL	5/45	37	ESA4	30	1	Blanc	526512	47,7
EH 5/45 - 37 GR	5/45	37	ESA4	30	1	Gris	526513	47,7
EH 5/45 - 37 NO	5/45	37	ESA4	30	1	Noir	526514	47,7
EH 5/45-37 GA	5/45	37	ESA4	30	1	Gris anthracite	423465	49,2
EH 5/45 + RA - 39 BL	5/45	39	ESA5	30	2	Blanc	526515	56,8
EH 5/45 + RA - 39 GR	5/45	39	ESA5	30	2	Gris	526516	56,8
EH 5/45 + RA - 39 NO	5/45	39	ESA5	30	2	Noir	526517	56,8
EH 5/45+RA- 39 GA	5/45	39	ESA5	30	2	Gris anthracite	423466	56,8
<b>Kits</b>								
EH 5/45 + G-37 BL	5/45	37	ESA4	30	1 + 3	Blanc	526506	50,9
EH 5/45 + G-37 GR	5/45	37	ESA4	30	1 + 3	Gris	526507	50,9
EH 5/45 + G-37 NO	5/45	37	ESA4	30	1 + 3	Noir	526508	50,9
EH 5/45+G -37 GA	5/45	37	ESA4	30	1 + 3	Gris anthracite	423467	50,9
EH 5/45 +RA+ G-39BL	5/45	39	ESA5	30	2 + 3	Blanc	526509	60
EH 5/45 +RA+ G-39GR	5/45	39	ESA5	30	2 + 3	Gris	526510	60
EH 5/45 +RA+ G-39NO	5/45	39	ESA5	30	2 + 3	Noir	526511	60
EH 5/45+RA+G -39 GA	5/45	39	ESA5	30	2 + 3	Gris anthracite	423468	60
EH 5/45 +RA+ C-42BL	5/45	42	ESA6	35	2 + 4	Blanc	526503	77,7
EH 5/45 +RA+ C-42GR	5/45	42	ESA6	35	2 + 4	Gris	526504	77,7
EH 5/45 +RA+ C-42NO	5/45	42	ESA5	35	2 + 4	Noir	526505	77,7
EH 5/45+RA+C- 42 GA	5/45	42	ESA6	35	2 + 4	Gris anthracite	423469	84,7

## Grille de façade standard

CV2200

LIBELLÉ	Composition	Couleur	RÉF.	PRIX € HT
CAF	3	Bblanc	422353	2,3
CAF GR	3	Gris	422314	2,8
CAF NO	3	Noir	422356	2,8
CAF GA	3	Gris anthracite	423398	4,8

## Capuchon de façade acoustique

CV2200

LIBELLÉ	Composition	Couleur	RÉF.	PRIX € HT
CAFAC	4	Blanc*	422800	23

\* Autres coloris : nous consulter

## Plaque d'obturation

Lg 390 x H 25 x Ép. 3,5 (mm).

CV2200

LIBELLÉ	Matière	Couleur	RÉF.	PRIX € HT
PO G	Plastique	Blanc	420016	2,3

## Rallonge acoustique pour EH 5/45

Lg 420 x H 45 x Ép 24

CV2200

LIBELLÉ	Matière	Couleur	RÉF.	PRIX € HT
RA P/EB	Plastique	Blanc	420045	7,5

# EAA

## Entrées d'air autoréglables acoustiques

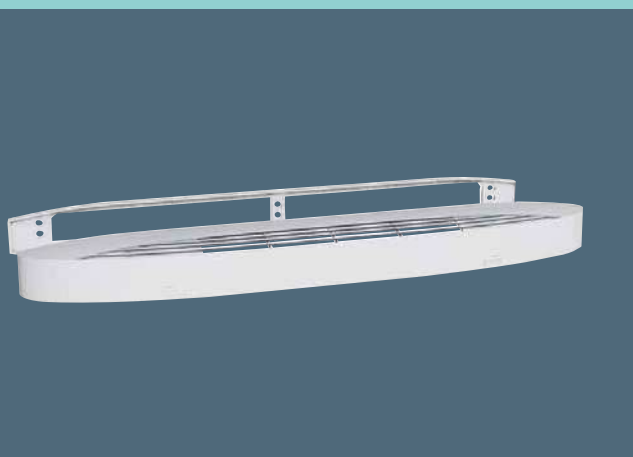

### + PRODUITS

- **Profondeur de gamme :**
  - 3 modèles disponibles
- **Esthétique :**
  - choix des coloris
- **Installation simplifiée :**
  - emboîtement sur socle
- **Entretien facile :**
  - démontable sans ôter les vis

### APPLICATION - INSTALLATION

- Destinées à introduire l'air neuf dans les pièces principales des logements, les entrées d'air autoréglables acoustiques sont caractérisées par leurs débits nominaux sous une différence de pression de 20 Pascals ainsi que par leur niveau d'isolement acoustique qui permet de respecter les exigences de la Nouvelle Réglementation Acoustique (NRA) en fonction du classement de façade.
- Mise en œuvre sur parois verticales et tous plans inclinés.
- Montage exclusivement sur des surfaces abritées des intempéries.

- Montage sur menuiserie :
  - le socle est posé en applique sur la menuiserie et fixé par vis,
  - l'entaille dans la menuiserie peut être centrée sur le socle ou placée en position haute. Le capot ou l'ensemble rallonge acoustique + capot se monte par simple emboîtement sur le socle,
  - côté extérieur, la grille de façade G est fixée par vis.

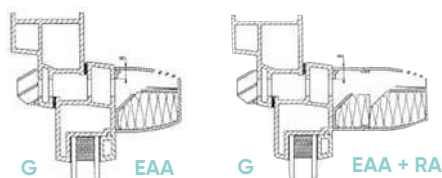

### Entrées d'air autoréglables acoustiques mini EAAM



**1 : Entrée d'air (EAAM)**  
Lg 305 x H 36 x Ép. 35 (mm).



**2 : Entrée d'air + rallonge acoustique (EAAM + RA)**  
Lg 305 x H 36 x Ép. 65 (mm).



**3 : Grille de façade mini**  
Lg 295 x H 20 x Ép. 8 (mm).

#### RÉSERVATION (mm)

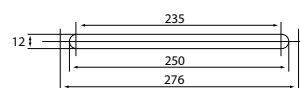

### TARIFS - CARACTÉRISTIQUES

CV2200

LIBELLÉ	Débit (m³/h)	Performance acoustique		Classement de façade correspondant (dB)	Composition	Couleur	RÉF.	PRIX € HT
		Dn,e,w [+ Ctr] en dB	Classe					
<b>Kits</b>								
EAAM 22+G-38 BL	22	38	ESA4	30	1 + 3	Blanc	423436	15,1
EAAM 30+G-37 BL	30	37	ESA4	30	1 + 3	Blanc	423437	15,1
EAAM 22+RA+G-40 BL	22	40	ESA5	30	2 + 3	Blanc	423438	20,9
EAAM 30+RA+G-39 BLE	30	39	ESA5	30	2 + 3	Blanc	423439	20,9

## Entrées d'air autoréglables acoustiques compactes EAAC



**1 : Entrée d'air (EAAC)**

Lg 400 x H 36 x Ép. 38 (mm).



**2 : Grille de façade standard (CAF)**

Lg 400 x H 23 x Ép. 12 (mm).

### RÉSERVATION (mm)

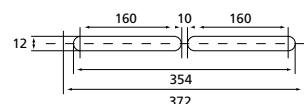

## TARIFS - CARACTÉRISTIQUES

CV2200

LIBELLÉ	Débit (m <sup>3</sup> /h)	Performance acoustique		Classement de façade correspondant (dB)	Composition	Couleur	RÉF.	PRIX € HT
		Dn,e,w (+ Ctr) en dB	Classe					
<b>Entrées d'air</b>								
EAAC 22-37 BL	22	37	ESA4	30	1	Blanc	422027	15,6
EAAC 30-37 BL	30	37	ESA4	30	1	Blanc	422028	15,6
EAAC 45-36 BL	45	36	ESA4	30	1	Blanc	422030	17,1
<b>Kits</b>								
EAAC 22+G-37 BL	22	37	ESA4	30	1 + 2	Blanc	422543	17,6
EAAC 30+G-37 BL	30	37	ESA4	30	1 + 2	Blanc	422544	17,6
EAAC 45+G-36 BL	45	36	ESA4	30	1 + 2	Blanc	422029	19,9
EAAC 22+G-37 GR	22	37	ESA4	30	1 + 2	Gris	422041	18,1
EAAC 30+G-37 GR	30	37	ESA4	30	1 + 2	Gris	422051	18,1
EAAC 45+G-36 GR	45	36	ESA4	30	1 + 2	Gris	422042	20,4
EAAC 22+G-37 NO	22	37	ESA4	30	1 + 2	Noir	422695	18,1
EAAC 30+G-37 NO	30	37	ESA4	30	1 + 2	Noir	422546	18,1
EAAC 45+G-36 NO	45	36	ESA4	30	1 + 2	Noir	422552	20,4

## Entrées d'air autoréglables acoustiques

### Entrées d'air autoréglables acoustiques EAA



**1 : Entrée d'air (EAA)**  
Lg 422 x H 45 x Ép. 45 (mm).



**2 : Entrée d'air + rallonge acoustique (EAA + RA)**  
Lg 422 x H 45 x Ép. 69 (mm).



**3 : Grille de façade standard (CAF)**  
Lg 400 x H 23 x Ép. 12 (mm).



**4 : Capuchon de façade acoustique (CAFAC)**  
Lg 390 x H 35 x Ép. 45 (mm).

#### RÉSERVATION (mm)

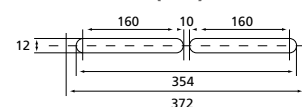

### TARIFS - CARACTÉRISTIQUES

CV2200

LIBELLÉ	Débit (m³/h)	Performance acoustique		Classement de façade correspondant (dB)	Composition	Couleur	RÉF.	PRIX € HT
		Dn,e,w (+ Ctr) en dB	Classe					
<b>Entrées d'air</b>								
EAA 22-39 BL	22	39	ESA5	30	1	Blanc	422425	17,1
EAA 30-39 BL	30	39	ESA5	30	1	Blanc	422426	17,1
EAA 45-37 BL	45	37	ESA4	30	1	Blanc	422333	18,8
EAA 22+RA-41 BL	22	41	ESA6	35	2	Blanc	422435	25,2
EAA 30+RA-41 BL	30	41	ESA6	35	2	Blanc	422436	25,2
EAA 45+RA-39 BL	45	39	ESA5	30	2	Blanc	422427	26,8
<b>Kits</b>								
EAA 22+G-39 BL	22	39	ESA5	30	1 + 3	Blanc	422420	19,3
EAA 30+G-39 BL	30	39	ESA5	30	1 + 3	Blanc	422421	19,3
EAA 45+G-37 BL	45	37	ESA4	30	1 + 3	Blanc	422330	20,9
EAA 22+G-39 GR	22	39	ESA5	30	1 + 3	Gris	422456	19,9
EAA 30+G-39 GR	30	39	ESA5	30	1 + 3	Gris	422422	19,9
EAA 45+G-37 GR	45	37	ESA4	30	1 + 3	Gris	422323	21,9
EAA 22+G-39 NO	22	39	ESA5	30	1 + 3	Noir	422461	19,9
EAA 30+G-39 NO	30	39	ESA5	30	1 + 3	Noir	422324	19,9
EAA 45+G-37 NO	45	37	ESA4	30	1 + 3	Noir	422325	21,9
EAA 22+RA+G-41 BL	22	41	ESA6	35	2 + 3	Blanc	422430	27,3
EAA 30+RA+G-41 BL	30	41	ESA6	35	2 + 3	Blanc	422431	27,3
EAA45+RA+G-39 BL	45	39	ESA5	30	2 + 3	Blanc	422334	29,5
EAA 45+RA+C-41 BL	45	41	ESA6	35	2 + 4	Blanc	422464	49,9
EAA 22+RA+G-41 GR	22	41	ESA6	35	2 + 3	Gris	422519	26,8
EAA 30+RA+G-41 GR	30	41	ESA6	35	2 + 3	Gris	422487	26,8
EAA 45+RA+C-41 GR	45	41	ESA6	35	2 + 4	Gris	422488	47,7
EAA 22+RA+G-41 NO	22	41	ESA6	35	2 + 3	Noir	422553	26,8
EAA 30+RA+G-41 NO	30	41	ESA6	35	2 + 3	Noir	422636	26,8
EAA45+RA+G-39 NO	45	39	ESA5	30	2 + 3	Noir	422462	29
EAA 45+RA+C-41 NO	45	41	ESA6	35	2 + 4	Noir	422489	47,7

## Entrées d'air grande entaille autoréglables standard

**PRODUITS**

- Compétitivité prix
- Encombrement réduit

## APPLICATION - INSTALLATION

- Cette entrée d'air autoréglable ajustable, posée côté intérieur, assure également la fonction de grille anti-moustique.
- Montage exclusivement sur des surfaces abritées des intempéries.
- Dans le cas de surfaces non abritées, nous consulter.
- Pour une meilleure performance acoustique, les entrées d'air grandes entailles peuvent être associées aux accessoires suivants :
  - silencieux pour entrée d'air en traversée de mur (SCD N p. 238 et SCD p. 239),
  - silencieux pour coffre de volet roulant SVR (p. 241).

- Montage sur menuiserie.

## RÉSERVATION (mm)

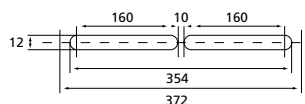

## 1 : Entrée d'air (EA)

Lg 405 x H 20 x Ép. 18 (mm).



## 2 : Grille de façade standard (CAF)

Lg 400 x H 23 x Ép. 12 (mm).

## TARIFS - CARACTÉRISTIQUES

CV2200

LIBELLÉ	Débit (m³/h)	Dn,e,w (+ Ctr) en dB	Composition	Couleur	RÉF.	PRIX € HT
<b>Kits</b>						
EA 15+G-35 BL	15	35	1 + 2	Blanc	423132	7,5
EA 22+G-35 BL	22	35	1 + 2	Blanc	423133	7,5
EA 30+G-34 BL	30	34	1 + 2	Blanc	423134	7,5
EA 45+G-33 BL	45	33	1 + 2	Blanc	423135	8,1

## Grille de façade standard

CV2200

LIBELLÉ	Couleur	RÉF.	PRIX € HT
CAF	Blanc	422353	2,3
CAF GR	Gris	422314	2,8
CAF NO	Noir	422356	2,8
CAF GA	Gris anthracite	423398	4,8



## Plaque d'obturation

Lg 390 x H 25 x Ép. 3,5 (mm).

CV2200

LIBELLÉ	Matière	Couleur	RÉF.	PRIX € HT
PO G	plastique	Blanc	420016	2,3

# EAAT - EHT

Entrées d'air traversée de mur  
acoustiques

Modèle EHT

VENTILATION HYDRORÉGLABLE



www.ehtbl.fr



Modèle EAAT



VENTILATION MÉCANIQUE  
CONTRÔLÉE

01/01 - CHY1 - 2279/2273



## + PRODUITS

- Mise en œuvre aisée
- Idéal avec une isolation par l'extérieur
- Compatible VMC hygroréglable ou autoréglable

### APPLICATION - INSTALLATION

- Destinées à une mise en œuvre en traversée de mur, les entrées circulaires acoustiques s'adaptent aussi bien à une VMC hygroréglable B (EHT) qu'à une VMC autoréglable ou hygroréglable A (EAAT).
- Montage sur menuiserie :
  - prévoir une réservation  $\varnothing$  125 ou  $\varnothing$  100 selon l'entrée d'air choisie,
  - installer le manchon puis la grille extérieure une fois les enduits terminés,
  - la grille se clipse sur la manchette vissée,
  - l'entrée d'air se monte par simple emboîtement dans le conduit.

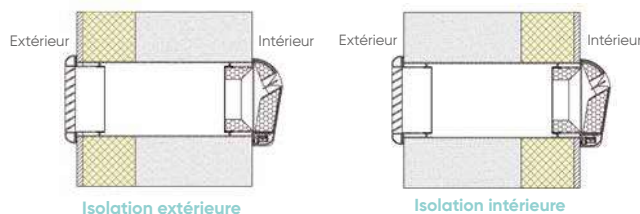

### CONSTRUCTION

- Réalisées en polystyrène couleur blanc.
- EHT : entrée d'air hygroréglable acoustique, débit 5/45 m<sup>3</sup>/h.
- EAAT : entrée d'air autoréglable, débit 22 ou 30 m<sup>3</sup>/h.

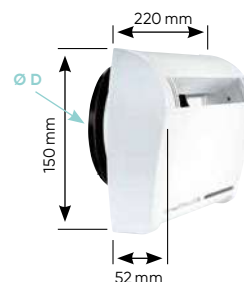

### COURBES CARACTÉRISTIQUES

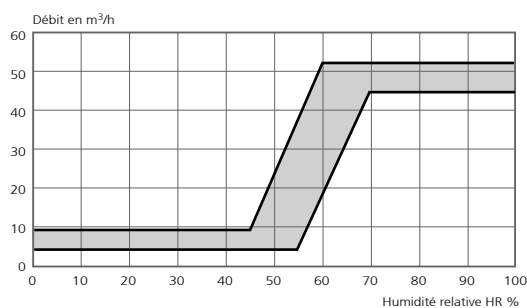
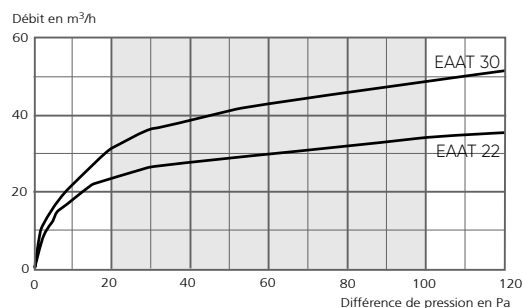

### TARIFS - CARACTÉRISTIQUES

CV2200

LIBELLÉ	Débit (m <sup>3</sup> /h)	Ø D (mm)	Performance acoustique		Classement de façade correspondant (dB)	RÉF.	PRIX € HT
			Dn,e,w (+ Ctr) en dB	Classe			
EAAT 22-39BL D125	22	125	39	ESA 5	30	422990	61,6
EAAT 30-39BL D125	30	125	39	ESA 5	30	422991	61,6
EHT 5/45-39 BL-D125	5/45	125	39	ESA 5	30	526519	114
EHT 5/45-39 BL-D100	5/45	100	39	ESA 5	30	526518	114

# SCD CIRC

Silencieux circulaires



## PRODUITS

- Performances acoustiques maximales :  
- jusqu'à 47 dB(A) d'atténuation
- Mise en œuvre aisée
- Convient à tout type d'isolation
- Compatible entrées d'air hygro-réglables ou autoréglables

### APPLICATION - INSTALLATION

- Système composé d'un manchon acoustique, d'un manchon en tôle et d'une grille de façade acoustique à auvent.
- Ce système s'associe aux entrées d'air EHT (hygro-réglable B) ainsi qu'aux entrées d'air EAAT (autoréglable ou hygro-réglable A) quand une performance acoustique renforcée est exigée.
- Ce système est aussi bien adapté à une mise en œuvre sur isolation thermique par l'intérieur ou par l'extérieur.

• Montage mural.

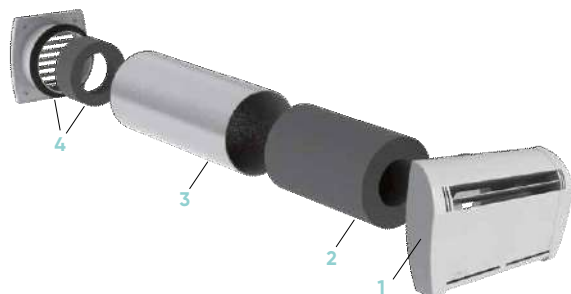
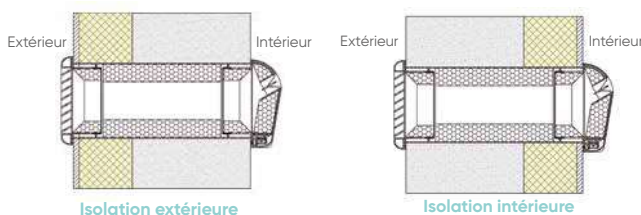

- 1 : Entrée d'air traversée de mur acoustique (voir p. 236)
  - 2 : Manchon acoustique MAC 125, Long. 200 mm
  - 3 : Manchon tôle MMM 125 Ø 125 mm, Long. 300 mm
  - 4 : Grille de façade à auvents Ø 125 GAPM 125 (avec mousse)
- 2 + 3 + 4 = Silencieux SCD CIRC

### CARACTÉRISTIQUES ACOUSTIQUES

Type	Dn,e,w (+Ctr)	Classement de façade correspondant
SCD CIRC + EHT 5/45	47 dB	40
SCD CIRC + EAAT 22	47 dB	40
SCD CIRC + EAAT 30	47 dB	40

### TARIFS

CV2200

LIBELLÉ	RÉF.	PRIX € HT
SCD CIRC 125	422869	63,2

### ACCESSOIRES

**Manchon tôle (3)**  
Longueur 300 mm



MMM

CV2200

LIBELLÉ	Ø D (mm)	RÉF.	PRIX € HT
MAC 125	125	422872	22,4
MMM 100	100	422902	12,3
MMM 125	125	422910	13,9

**Grille de façade plastique (4)**



CV2200

LIBELLÉ	Ø D (mm)	RÉF.	PRIX € HT
GAP 100 BL	100	422903	14,5
GAP 125	125	422873	14,5
GAPM 125*	125	422870	23,7

\* Blanc (autres couleurs, nous consulter).

# SCD N - SCD N MAX



Silencieux haute performance

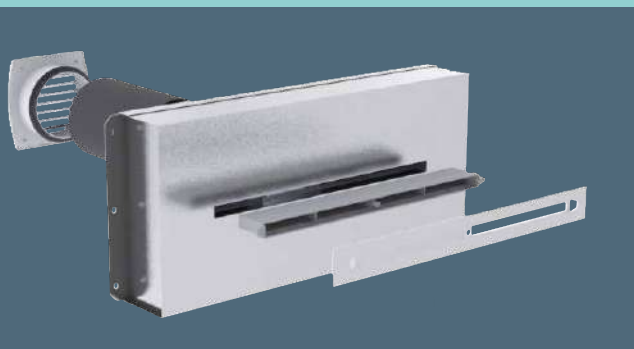

## PRODUITS

- Performances acoustiques maximales :  
- jusqu'à 57 dB(A) d'atténuation
- Compatible entrées d'air hygroréglables ou autoréglables

### APPLICATION - INSTALLATION

- Système composé d'un manchon plastique de réglage avec plaque de finition et d'un silencieux.
- Le SCD N s'associe à une entrée d'air autoréglable standard (EA) ou hygroréglable compacte (EHC)
- Le SCD N Max s'associe à une entrée d'air autoréglable acoustique (EAA) ou hygroréglable acoustique (EH) quand une performance acoustique renforcée est recherchée.
- Mise en œuvre sur une isolation thermique par l'intérieur.

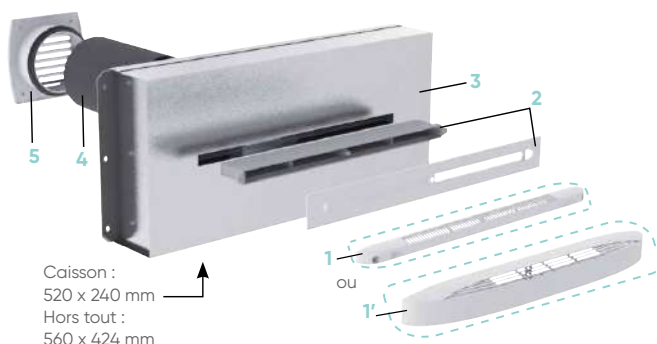

- 1 : Entrée d'air standard EA ou EHC pour SCD N  
1' : Entrée d'air acoustique EAA ou EH pour SCD N MAX  
2 : Manchon plastique de réglage (MPR) avec plaque de finition, long. 50 mm (voir p. 239)  
3 : Silencieux  
4 : Manchon PVC Ø 125 à sceller dans le mur, long. 200 mm (voir p. 239)  
5 : Grille de façade à auvents Ø 125 (GAP 125, voir p. 237)  
2 + 3 = SCD N ou SCD N MAX

- Montage mural

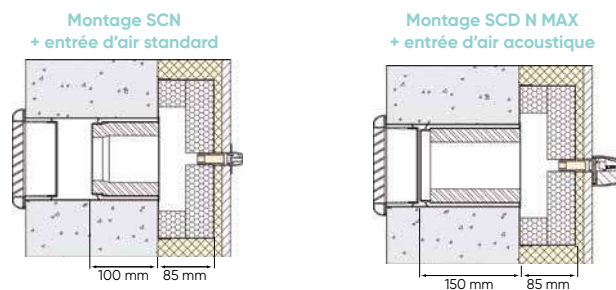

Possibilité d'emboîter 2 manchons de réglage (MPR).  
Longueur totale : 90 mm.

### CARACTÉRISTIQUES ACOUSTIQUES

Type	Dn,e,w (+Ctr)	Classement de façade correspondant
SCD N 30 + EA 22+G-35 BL	54 dB	45
SCD N 30 + EA 30+G-34 BL	54 dB	45
SCD N 45 + EA 45+G-33 BL	51 dB	45
SCD N HY + EHC 5/45-34 BL	52 dB	45

Valeurs issues des rapports d'essais CETIAT n° 1014179-1

Type	Dn,e,w (+Ctr)	Classement de façade correspondant
SCD N MAX 30 + EAA 22+G-39 BL	57 dB	45
SCD N MAX 30 + EAA 30+G-39 BL	57 dB	45
SCD N MAX 45 + EAA 45+G-37 BL	54 dB	45
SCD N MAX 45 + EH 5/45-37 BL	55 dB	45

Valeurs issues des rapports d'essais CETIAT n° 1014179-2

### TARIFS

#### Silencieux SCD N (3)

	LIBELLÉ	RÉF.	PRIX € HT
Auto 22 et 30 m³/h	SCD N 30	422920 <b>4s</b>	89,5
Auto 45 m³/h	SCD N 45	422921 <b>4s</b>	89,5
Hygro 5/45 m³/h	SCD N HY	422923 <b>4s</b>	89,5

CV2200

#### Entrées d'air associées pour SCD N (1)

	LIBELLÉ	RÉF.	PRIX € HT
Autoréglable 22 m³/h	EA 22+G-35 BL	423133 <b>S</b>	7,5
Autoréglable 30 m³/h	EA 30+G-34 BL	423134 <b>S</b>	7,5
Autoréglable 45 m³/h	EA 45+G-33 BL	423135 <b>S</b>	8,1
Hygroréglable 5/45 m³/h	EHC 5/45-34 BL	526613 <b>+</b>	33,7*

CV2200

\*Sous-famille : 4210

#### Silencieux SCD N MAX (3) + (1')

	LIBELLÉ	RÉF.	PRIX € HT
Auto 22 et 30 m³/h	SCD N MAX 30	422924 <b>4s</b>	94,3
Auto 45 m³/h et hygro 5/45 m³/h	SCD N MAX 45	422925 <b>S</b>	94,3

CV2200

#### Entrées d'air associées pour SCD N MAX (1')

	LIBELLÉ	RÉF.	PRIX € HT
Autoréglable 22 m³/h	EAA 22-39 BL	422425 <b>+</b>	17,1
Autoréglable 30 m³/h	EAA 30-39 BL	422426 <b>S</b>	17,1
Autoréglable 45 m³/h	EAA 45-37 BL	422333 <b>S</b>	18,8
Hygroréglable 5/45 m³/h	EH 5/45 - 37 BL	526512 <b>S</b>	47,7

CV2200





## + PRODUITS

- Performances acoustiques maximales :
  - jusqu'à 51 dB(A) d'atténuation
- Mise en œuvre aisée
- Compatible entrées d'air hygoréglables ou autoréglables

### APPLICATION - INSTALLATION

- Silencieux en polystyrène pour pose à l'intérieur du doublage.
- Traversée du mur par manchon circulaire.
- Associé côté intérieur à une entrée d'air autoréglable 22, 30, 45 m<sup>3</sup>/h ou à une entrée d'air hygoréglable 5/45 m<sup>3</sup>/h et côté extérieur à une grille à auvents Ø 125.

- Montage mural

Montage encastré doublage intérieur

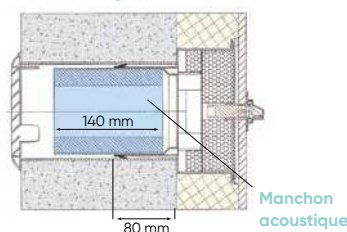

Montage en apparent doublage intérieur

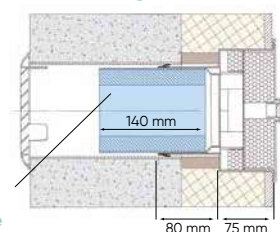

Possibilité d'emboîter 2 manchons de réglage (MPR).  
Longueur totale : 90 mm.

### CARACTÉRISTIQUES ACOUSTIQUES

VMC Auto et Hygro A	Dn,e,w (+Ctr)	Classement de façade correspondant
SCD + EA 22+G-35 BL	48 dB	40
SCD + EA 30+G-34 BL	48 dB	40
SCD + EA 45+G-33 BL	46 dB	40

VMC Auto et Hygro A	+ MAC	Dn,e,w (+Ctr)	Classement de façade correspondant
SCD + EA 22+G-35 BL	+ MAC 30	51 dB	45
SCD + EA 30+G-34 BL	+ MAC 30	51 dB	45
SCD + EA 45+G-33 BL	+ MAC 45	49 dB	40

Hygro B	Dn,e,w (+Ctr)	Classement de façade	Dn,e,w (+Ctr)	Classement de façade
SCD + EH 5/45-37 BL	47 dB	40	+ MAC 45 50 dB	45

### ACCESSOIRES

Manchons de réglage pour entrées d'air (2) <span style="float:right">CV2200</span>			
	LIBELLÉ	RÉF.	PRIX € HT
Autoréglable	MPR 50 AUTO	420043 <span style="color:green">S</span>	8,1
Hygoréglable	MPR 50 HYGRO	420048 <span style="color:green">S</span>	8,1

Manchons acoustiques (4) <span style="float:right">CV2200</span>			
	LIBELLÉ	RÉF.	PRIX € HT
Auto 22 et 30 m <sup>3</sup> /h	MAC 30	422580 <span style="color:green">S</span>	11,8
Auto 45 et hygro 5/45 m <sup>3</sup> /h	MAC 45	422581 <span style="color:green">S</span>	11,8

Autre manchon et grille (5-6) <span style="float:right">CV2200</span>			
	LIBELLÉ	RÉF.	PRIX € HT
Manchon PVC Ø 125	MANCHON PVC 125	420027 <span style="color:red">4s</span>	7
Grille de façade Ø 125	GAE 125	422508 <span style="color:green">S</span>	7

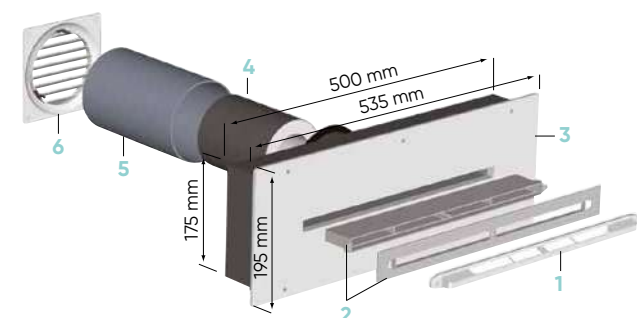

- 1: Entrée d'air autoréglable EA 22, 30, 45 m<sup>3</sup>/h ou hygoréglable EH 5/45 m<sup>3</sup>/h
- 2: Manchon plastique de réglage (MPR) avec plaque de finition, long. 50 mm
- 3: Silencieux
- 4: Manchon acoustique optionnel long. 140 mm
- 5: Manchon PVC Ø 125 à sceller dans le mur, long. 200 mm
- 6: Grille de façade à auvents Ø 125

Configuration extérieure SCD EXT possible (en autoréglable uniquement).

### TARIFS

Silencieux SCD (3) <span style="float:right">CV2200</span>			
LIBELLÉ	RÉF.		PRIX € HT
SCD	422507 <span style="color:green">S</span>		73,4

Entrées d'air associées (1) <span style="float:right">CV2200</span>			
	LIBELLÉ	RÉF.	PRIX € HT
Autoréglable 22 m <sup>3</sup> /h	EA 22+G-35 BL	423133 <span style="color:green">S</span>	7,5
Autoréglable 30 m <sup>3</sup> /h	EA 30+G-34 BL	423134 <span style="color:green">S</span>	7,5
Autoréglable 45 m <sup>3</sup> /h	EA 45+G-33 BL	423135 <span style="color:green">S</span>	8,1
Hygoréglable 5/45 m <sup>3</sup> /h	EH 5/45 - 37 BL	526512 <span style="color:green">S</span>	47,7

# Pack SHF

Silencieux haut de fenêtre

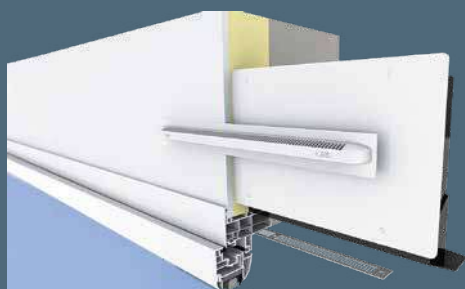

## + PRODUITS

- **Performances acoustiques maximales :**
  - jusqu'à 48 dB(A) d'atténuation
- **Facilité d'installation :**
  - montage dans tous les doublages intérieurs haut de fenêtre

### APPLICATION - INSTALLATION

- Système composé d'un silencieux en polystyrène, d'un manchon plastique de réglage et d'une plaque de finition.
- Le pack SHF hygro s'associe à une entrée d'air acoustique hygroréglable (EH 5/45-37 BL).

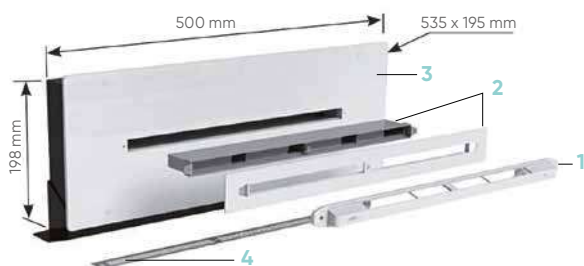

- 1: Entrée d'air acoustique hygroréglable EH 5/45 m<sup>3</sup>/h
- 2: Manchon plastique de réglage MPR avec plaque de finition, longueur 50 mm
- 3: Silencieux SHF avec mousse
- 4: Grille aluminium GA P/EA G
- 2 + 3 + 4 = Pack SHF hygro

Montage en encastré  
SHF + MPR + plaque de finition + EH 5/45-37 BL

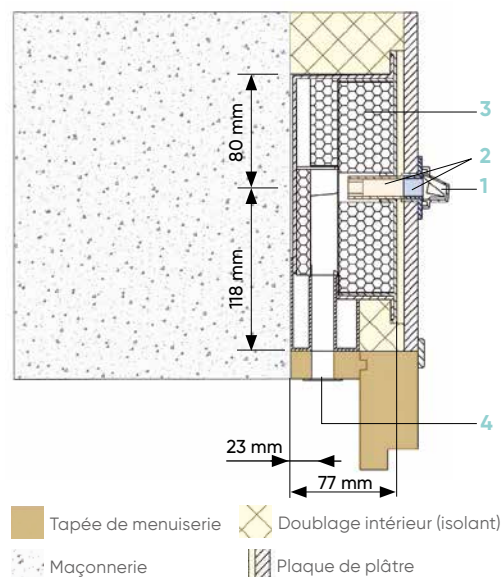

### CARACTÉRISTIQUES ACOUSTIQUES

Type	Dn,e,w [+Ctr]
Pack SHF + EH 5/45-37 BL	48 dB
Pack SHF + EA 30	47 dB
Pack SHF + EA 45	46 dB

Valeurs issues des rapports d'essais CETIAT 21 14 236/2

### TARIFS

LIBELLÉ	RÉF.	PRIX € HT
PACK SHF	422305	82
EH 5/45 - 37 BL	526512	47,7

CV2200

### ACCESSOIRES

#### Grille de façade aluminium



Grille de façade aluminium  
Lg 390 x H 28 x Ép. 1 (mm).

CV2200

LIBELLÉ	Matière	Couleur	RÉF.	PRIX € HT
GA P/EA G	Aluminium prélaqué	Blanc	423306	5,8
GA P/EA G A	Aluminium anodisé	Gris aluminium	422282	5,8
GA P/EA G NO	Aluminium prélaqué	Noir	422573	2,8

## Silencieux pour coffre de volet roulant - SVR

### APPLICATION - INSTALLATION

- Le silencieux pour coffre de volet roulant SVR est un accessoire en tôle galvanisée avec absorbant qui se pose à l'intérieur du coffre de volet roulant.
- Il s'associe à une entrée d'air autoréglable standard EA 30+G-34 BL ou à une entrée d'air hygroréglable EH 5/45-37 L.

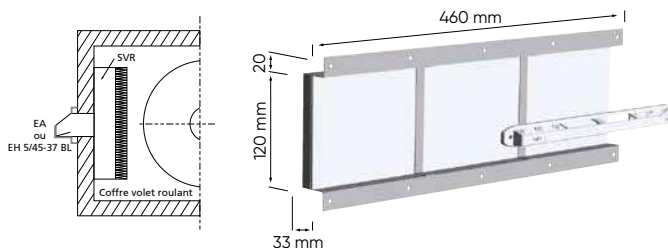

### TARIFS - CARACTÉRISTIQUES

CV2200

LIBELLÉ	RÉF.		PRIX € HT
SVR 460	422445	4s	38

### CARACTÉRISTIQUES ACOUSTIQUES

Type	Dn,e,w (+Ctr)	Classement de façade correspondant
SVR 460 + EA 22-35 BL	41 dB	35
SVR 460 + EA 30-34 BL	41 dB	35
SVR 460 + EA 45-33 BL	40 dB	30
SVR 460 + EAA 22-39 BL	42 dB	35
SVR 460 + EAA 30-39 BL	42 dB	35
SVR 460 + EAA 45-37 BL	41 dB	35
SVR 460 + EH 5/45-37 BL	41 dB	35

Rapport d'essais acoustiques n°EA17042019

## Manchons de réglage

### APPLICATION - INSTALLATION

- Le manchon M1 est utilisé seul ou associé au manchon M2, dans lequel il coulisse pour ajuster la longueur du tunnel à l'épaisseur du mur.
- Le manchon M2 est scellé dans la maçonnerie : enlever le renfort en U après scellement.



Concernent les entrées d'air :

- autoréglables acoustiques (p. 234)
- hygroréglables acoustiques (p. 230)
- autoréglables standards gamme "grande entaille" (p. 235).

### CONSTRUCTION

- Fabriqués en tôle d'acier galvanisé épaisseur 0,75 mm, ces manchons possèdent deux pattes destinées à la fixation des entrées d'air et capuchons de façade.
- Manchons de traversée de mur pour entrées d'air avec entraxe de fixation = 372 mm.

### TARIFS - CARACTÉRISTIQUES

CV2200

LIBELLÉ	Long. (mm)	RÉF.		PRIX € HT
<b>Manchons de réglage M1</b>				
M1 L50 GE	50	420028	4s	11,3
M1 L70 GE	70	422398	4s	11,8
M1 L100 GE	100	422624	S	13,4
M1 L140 GE	140	422613	S	15,6
M1 L200 GE	200	422368	S	17,6
<b>Manchon fixe M2</b>				
M2 L200 GE	200	422399	S	17,6

# VENTILATION TERTIAIRE

## GUIDE DE CHOIX

Caissons d'extraction simple flux	P. 244
Combiner nos ventilateurs avec leurs systèmes de commandes	P. 246

atlantic **PRO**  
Services

P. 24 et 252



## CAISSONS D'EXTRACTION SIMPLE FLUX

**Caisson C4  
Copernic H**  
Jusqu'à 3 500 m<sup>3</sup>/h  
P. 252



**Critair EC silence  
Critair EC silence PCI**  
Jusqu'à 4 500 m<sup>3</sup>/h  
P. 258



**Critair EC  
Critair EC PC**  
Jusqu'à 4 500 m<sup>3</sup>/h  
P. 262



**Critair EC 300/500 PCI**  
Jusqu'à 500 m<sup>3</sup>/h  
P. 266



**Critair BC 250  
Critair EC 500**  
Jusqu'à 500 m<sup>3</sup>/h  
P. 268



## VENTILATEURS DE CONDUITS

**AX BC**  
Jusqu'à 900 m<sup>3</sup>/h  
P. 270





### VENTILATEURS HÉLICOÏDES

#### Basic BC

Jusqu'à 1 900 m<sup>3</sup>/h

P. 272



#### PERF BC

Jusqu'à 13 000 m<sup>3</sup>/h

P. 274



#### PERF EC

Jusqu'à 12 000 m<sup>3</sup>/h

P. 278



### TOURELLES CENTRIFUGES

#### MRF EC

Jusqu'à 1 200 m<sup>3</sup>/h

P. 282



### VARIATEURS DE VITESSE

#### VEM EC - VEM- VAM VFTT - VFMT

P. 283



### SYSTÈMES DE VENTILATION MODULÉE SOUS AVIS TECHNIQUE N°14.5/16-2188\_V2

#### Système Varivent à détection de CO<sub>2</sub>

P. 286



#### Système Visiovent à détection de présence

P. 292

















#### Système Hygro H-Vent à détection d'humidité

P. 294



# Caissons d'extraction simple flux

Présentation des gammes de caissons

Besoin	Application	Gamme	Version	Visuel	Plage de débits en m <sup>3</sup> /h
C4 400°C - 1/2h 	Logement Collectif Neuf	<b>Cosmos</b>			12 000
	Logement Collectif / Tertiaire Neuf/Réno	<b>Comète</b>			12 000
	Logement Collectif Réno / Tertiaire	<b>Copernic</b>	V		2 500
			H PCI		3 500
	H		3 500		
	HI		3 500		
Bas niveau acoustique 	Tertiaire	<b>Critair Silence</b>	EC		4 500
			EC PCI		4 500
Extraction d'air hygiénique   	Tertiaire	<b>Critair</b>	BC/EC		500
			EC		4 500
			EC PC		4 500
			EC PCI		500

Gamme	Version	Config. Piquages	Installation	Isolation	Non régulé (Cdep 1)	RÉGULATION							P.
						Pression constante (Cdep 2)	Pression évolutive (Cdep 3a)	Pression ajustée (Cdep 3b)	Pression croissante	CO2 HR	Présence	0-10V	
<b>Cosmos</b>		Rejet vertical	Intérieur / extérieur	25 mm mousse mélamine	-	●	-	●	-	-	-	-	194
<b>Comète</b>		Rejet vertical	Intérieur / extérieur	-	-	●	●	-	-	-	-	-	200
<b>Copernic</b>	<b>V</b>	Rejet vertical	Intérieur / extérieur	-	●	-	-	-	-	-	-	●	206
	<b>H PCI</b>	En ligne	Intérieur / extérieur	25 mm mousse mélamine	-	●	-	-	-	●	●	●	252
	<b>H</b>	En ligne	Intérieur / extérieur	-	●	-	-	-	-	-	-	●	252
	<b>HI</b>	En ligne	Intérieur / extérieur	25 mm mousse mélamine	●	-	-	-	-	-	-	●	252
<b>Critair Silence</b>	<b>EC</b>	En ligne	Intérieur / extérieur	25 et 30 mm mousse mélamine	●	-	-	-	-	-	-	●	258
	<b>EC PCI</b>	En ligne	Intérieur / extérieur	25 et 30 mm mousse mélamine	-	●	-	-	-	●	●	●	258
<b>Critair</b>	<b>BC/EC</b>	En ligne	Intérieur / extérieur	-	●	-	-	-	-	-	-	● <sup>(2)</sup>	268
	<b>EC</b>	En ligne	Intérieur / extérieur	-	●	-	-	-	-	-	-	●	262
	<b>EC PC</b>	En ligne	Intérieur / extérieur	-	-	●	-	-	-	●	●	●	262
	<b>EC PCI</b>	En ligne	Intérieur / extérieur	20 mm mousse mélamine <sup>(1)</sup>	-	-	-	-	●	-	-	●	266





(1) Uniquement sur Critair EC 300/500PCI - (2) Critair BC : VEM1.5 - Critair EC : VEM EC.

● Option intégrée / - Non disponible



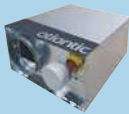

# Régulation et commandes

Combiner nos ventilateurs avec leurs systèmes de commandes

Quelle régulation pour quel gain énergétique ?

Gain énergétique	Technologie moteur		Gamme Atlantic	Régulation embarquée
++++	BC 	AC asynchrone	Critair BC 250 AX BC BASIC BC	-
++++	EC  PERF EC 	EC commutation électronique	Critair EC Copernic H & HI PERF EC MRF EC	-
++++	SMART SOLUTION 	EC commutation électronique	Critair EC 300 PCI et 500 PCI	Oui
++++	PC/PCI 	EC commutation électronique	Critair EC PC Critair EC Silence PCI Copernic H PCI	Oui



Choix des commandes à distance et variateurs

Type de moteur	Gamme	Signal de commande	Visuel	Indice de protection
AC monophasé	VEM 1.5	Tension		IP54
	VEM 3 à 10.0			
	VAM 1.0 à 7.5			
AC triphasé	VFTT 0,7 & 1,5	Fréquence		IP65
	VFTT 2.2 et 4			IP20
	VFTT 0.7 à 4			
EC	VEM EC	0-10V		IP54
	CTG / CXE / AV*	0-10V		IP54

\*Utilisable uniquement avec gamme PERF EC

Retrouvez l'ensemble des sondes et capteurs à partir de la page 287.













Afficheur	Fonction de modulation	Consommation optimisée pour un moteur AC monophaé	Bénéfices	P.
-	Vitesse ajustable par association avec variateur type VEM et VAM 5 auto	Ajustement d'une vitesse fixe pour un moteur à consommation standard pour un moteur à technologie EC basse consommation	Réglage simple Solution économique	268, 270 et 272
-	Vitesse variable via sélecteur intégré Vitesse variable déportée par association avec VEM EC	Réglage d'une vitesse fixe pour un moteur à basse consommation	Réglage simple Plage de vitesse optimale Mise en service simplifiée	262 et 278
Led 	Pression croissante	Adaptation automatique de la vitesse du moteur selon la perte de charge réseau	Autocalibrage du débit Pas de mise en service	266
LCD rétroéclairé 	Pression constante CO2 ou HR Présence 0-10 V	<b>CO2 ou HR :</b> modulation de la vitesse d'extraction selon le signal d'une sonde CO2 ou d'hygrométrie  <b>Pression constante :</b> maintien de la pression dans le réseau afin d'alimenter un ou plusieurs registres à débit variable	Gain énergétique maximal grâce à la solution Varivent Raccordement rapide des sondes sur le caisson Lecture instantanée de la pression	258 et 262



Caractéristiques de pilotage	Caissons et ventilateurs compatibles	Niveau de prix	P.
Potentiomètre + M/A	Critair BC 250 Perf BC mono Basic BC	€ € € €	283
Variation 0-100% + M/A	Perf BC mono 400,450,500	€ € € €	283
5 positions + M/A	Critair BC 250	€ € € €	283
Potentiomètre / Tri - Tri	Perf BC tri	€ € € €	284
Potentiomètre / Tri - Tri		€ € € €	284
Tri - Tri Pilotage modbus / Pilotage 0-10 V Sortie relais	Perf BC tri	€ € € €	284
Pilotage 0-100% Contact ON/OFF + M/A	Critair EC PC 1000-4500 Std et Silence, Critair EC 500-4500 Std et Silence, Critair EC PCI 300-500 Copernic H 300-4500 MRF EC - Perf EC	€ € € €	283
Pilotage 0-10 V par sonde CO2 ou sonde de température non fournie	Perf EC	€ € € €	283

# Guide de choix

## Caissons et ventilateurs

	Bâtiment	Surface*	Application	Local type	Gammes Atlantic	Bénéfices
TERTIAIRE	<b>ERP</b> - intégrant des locaux de sommeil : Hôtel / EHPAD / Résidence étudiante - autres : Bureaux / Commerce / Etablissement sportif couvert	Jusqu'à 1 500 m <sup>2</sup>	Sanitaire Extraction d'air gainée S/R	 <b>Chambre / Sanitaire</b>	 <b>Copernic H ou V &amp; Copernic H PCI</b>	<b>Protection au feu :</b> 400°C - 1/2h  <b>Faible hauteur :</b> idéal en faux plafond
	TERTIAIRE ET PETITE INDUSTRIE HORS PROCESS	<b>ERP &amp; autres</b> Bureaux Commerce Etablissement sportif couvert Hôtel Etablissement scolaire Concession automobile Cabinet médical Banque-assurance	Jusqu'à 500 m <sup>2</sup>	Locaux à pollution non spécifique  Extraction d'air gainée S/R	 <b>Petit tertiaire</b> - petit cabinet médical - petit bureau cloisonné - petit local technique	 <b>Critair BC 250 &amp; EC 500</b>
Jusqu'à 2 500 m <sup>2</sup>			 <b>Tertiaire AVEC contrainte SONORE</b> - salle réunion - salle de réception - salle de classe		 <b>Critair EC Silence</b> &  <b>Critair EC Silence PCI</b>	<b>Silence de fonctionnement</b>  <b>Version EC Silence PCI :</b> isolation acoustique intégrée
 <b>Tertiaire SANS contrainte SONORE</b> - accueil - openspace - voie de circulation		 <b>Critair EC &amp; EC PC</b>	<b>Version EC PC :</b> grand débit, modulable, consommation optimisée			
 <b>Tertiaire - Industrie hors process</b> - atelier, garage auto - entrepôt stockage		 <b>Critair EC</b>	<b>EC :</b> grand débit ajustable			

\* Surface maximale estimée

	Bâtiment	Débit max	Application	Local type	Gammes Atlantic	Bénéfices
TERTIAIRE ET PETITE INDUSTRIE HORS PROCESS	Bâtiment de stockage Entrepôt logistique	1 900 m <sup>3</sup> /h	Aération <sup>(1)</sup> petit volume	- container - armoire industrielle - petit local technique - armoire télécommunication - laboratoire	 <b>Basic BC</b>	<b>Économique, moteur monophasé</b>
	Gymnase Salle polyvalente Bâtiment de production <sup>(2)</sup>	13 000 m <sup>3</sup> /h	Aération <sup>(1)</sup> grand volume	- atelier - hall de production	 <b>Perf BC</b>	<b>Consommation optimisée, asservissement sur sonde externe</b>
		12 000 m <sup>3</sup> /h	Extraction <sup>(1)</sup> d'air chaud ou froid	- local compresseur - salle de machine	 <b>Perf EC</b>	<b>Moteur EC, Vitesse ajustable, consommation optimisée</b>

Epurateurs d'air **Novengo** / **Novabso**

Pour respirer un air pur !

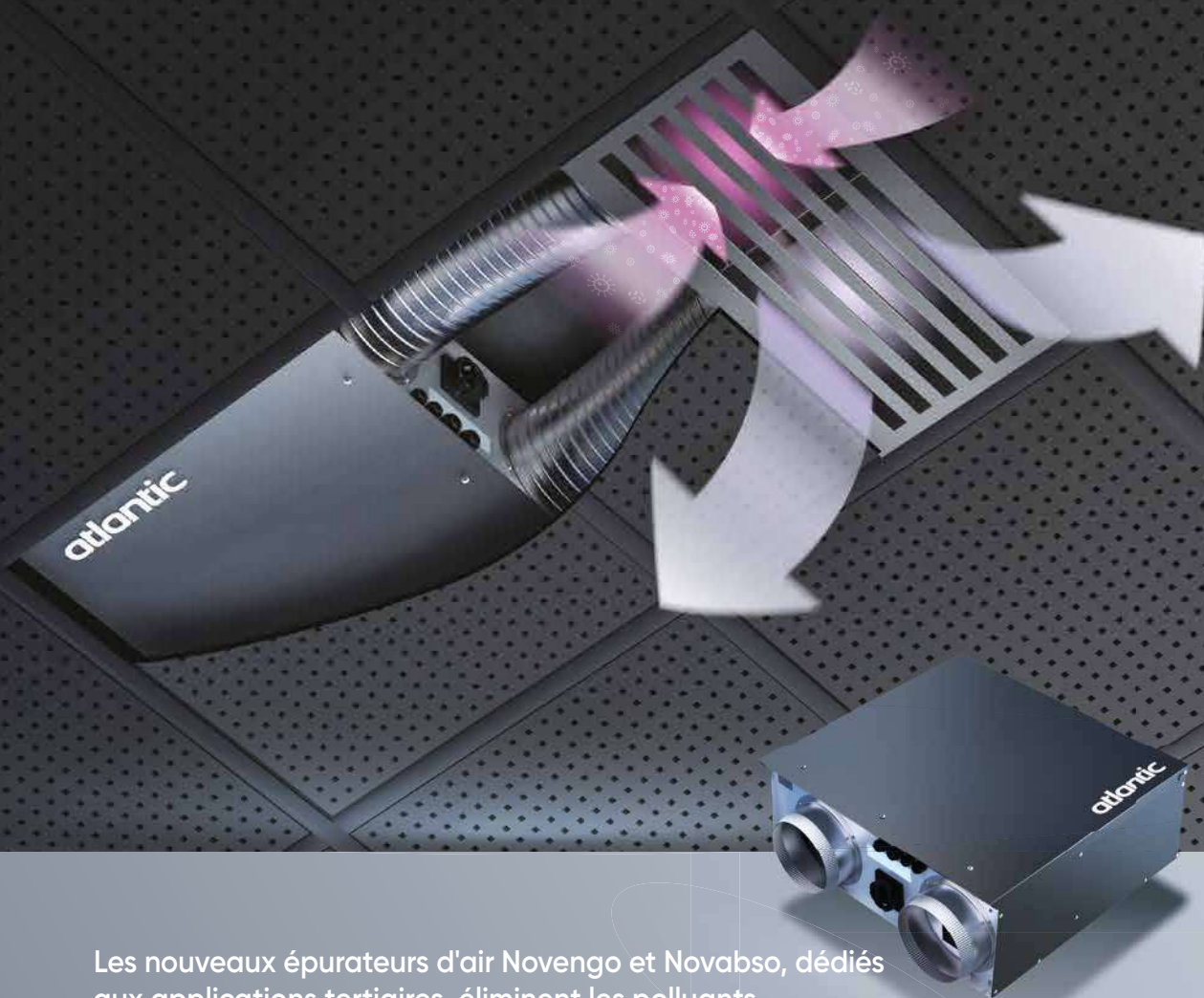

Les nouveaux épurateurs d'air Novengo et Novabso, dédiés aux applications tertiaires, éliminent les polluants et virus pour un air pur dans toute la pièce !

- Combinaison de différentes technologies selon la solution choisie pour réduire efficacement les concentrations des particules fines, les COV\* et les virus
- Une diffusion parfaite pour nettoyer l'air dans tout le volume de la pièce
- Une installation invisible et silencieuse
- Novengo : technologie à lampe UV
- Novabso : technologie filtre absolu classé H13

DÉTAILS PRODUIT p. 424 - 425

\*COV totaux

## SÉLECTION ET DIMENSIONNEMENT DES CAISSONS DE VENTILATION

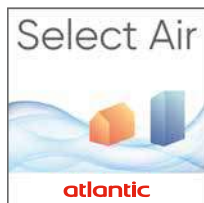

### Logiciel de sélection Select Air

- Sélection et configuration des caissons d'extraction de ventilation tertiaires.
- Affichage des performances thermiques et aérauliques.
- Édition d'un rapport détaillé.

[www.atlantic-pros.fr](http://www.atlantic-pros.fr), rubrique LOGICIELS

### Une plateforme de sélection unique par marché

Une prise en main simplifiée grâce à des tutoriels vidéo disponibles en ligne sur [www.atlantic-pros.fr](http://www.atlantic-pros.fr).

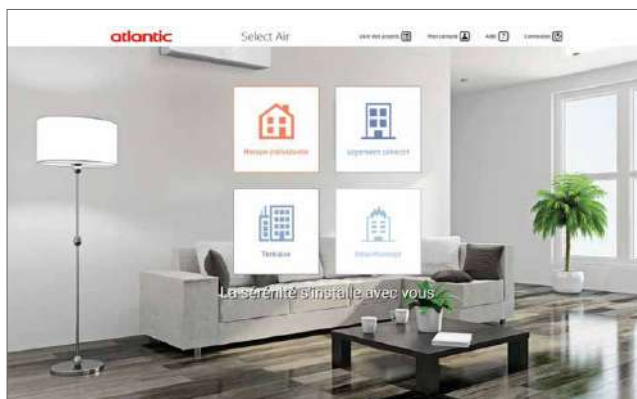

### Logique de sélection intuitive :

- choix du type de caisson
- renseignement des données techniques de sélection



### Suggestion d'une liste de caissons de ventilation adaptés avec application de filtres possibles



### Rapport de sélection détaillé :

- représentation graphique du domaine de fonctionnement
- données de consommation au point de fonctionnement
- plans avec cotes d'encombrement
- spectres acoustiques complets par bandes de fréquence



### Annexes téléchargeables :

- pages web produit
- textes de prescription
- fiches de conformité à la directive ErP
- fiches produit
- fichiers BIM

## DIMENSIONNEMENT DES INSTALLATIONS DE VENTILATION TERTIAIRE



### Logiciel de dimensionnement et tracé de réseaux CALC & DESIGN T

- **Tracé** du réseau de ventilation en fonction de données paramétrables.
- **Calculs** proposant un choix de caissons adaptés aux caractéristiques aérauliques de l'installation.
- **Édition de rapports d'études** :
  - résumé des données techniques et liste des équipements,
  - devis et détails techniques du réseau,
  - schémas des réseaux.

#### Principales fonctions :

- calculs en temps réel
- possibilité d'études avec plusieurs caissons de ventilation
- insertion de plans tout format
- mode «Aéraulique» pour faire apparaître les vitesses d'air et adaptation de la couleur des réseaux
- modulation de débit (tutoriel spécifique disponible en ligne).



#### Logique de fonctionnement simplifiée :

- intégration et mise à l'échelle des plans

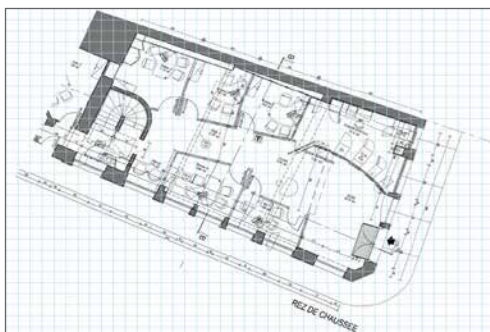

- positionnement, choix des caissons et autres composants aérauliques (diffuseurs, régulateurs)
- raccordement aux réseaux manuel,
- mode tracé de réseau automatique.

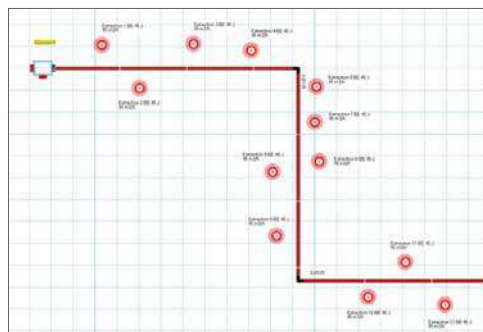

#### Gestion des cas d'installation avec modulation de débit

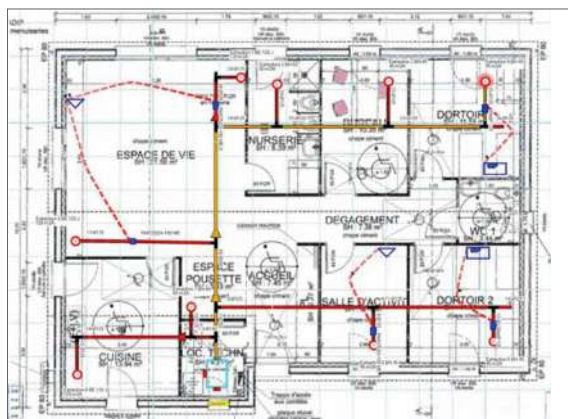

#### Rapports d'études détaillés

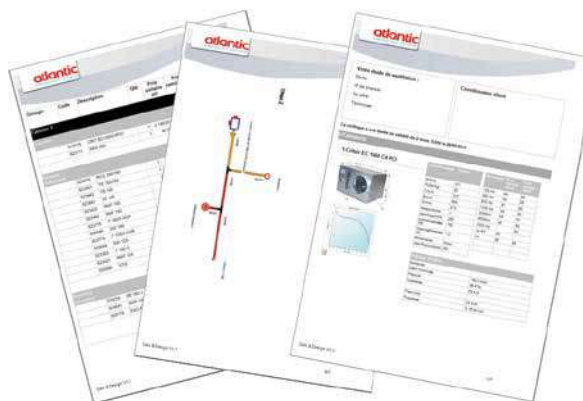

## INTERVENTION SUR SITE

### Mise en service de caissons d'extraction simple flux de ventilation tertiaire

- Prestations réalisées par nos techniciens spécialisés.

LIBELLÉ	Pour le 1 <sup>er</sup> caisson		Pour le caisson supplémentaire	
	RÉF.	PRIX € HT	RÉF.	PRIX € HT
CRITAIR EC/BC	509001	388	880919	239

### Mise en service des registres à débit variable REG VAV

- Prestations réalisées par nos techniciens spécialisés.

LIBELLÉ	Pour le 1 <sup>er</sup> registre		Pour le registre supplémentaire	
	RÉF.	PRIX € HT	RÉF.	PRIX € HT
REGISTRE DÉBIT VARIABLE	880244	155	880245	52

Contactez notre Service d'Interventions Techniques Constructeur : 04 72 10 27 50 (prix d'un appel local).

# Copernic H

Caissons d'extraction simple flux C4 en ligne



Débits jusqu'à  
3 500 m<sup>3</sup>/h

Pour la version avec rejet vertical, Copernic V,  
se reporter p.206.



## + PRODUITS

- **Idéal pour une installation en faux-plafond :**
  - caissons extra-plats (248 mm pour la taille 400)
- **Simplicité d'installation :**
  - bornier de raccordement facilement accessible
- **Facilité d'utilisation :**
  - sélection intuitive des modes de fonctionnement sur modèles PCI
- **Confort acoustique :**
  - isolation acoustique sur modèles HI et HPCI

\* Compatible avec la solution de télémaintenance Vigiventil  
(voir p. 210-211) pour Copernic HPCI en logement collectif **uniquement**)

### GAMME

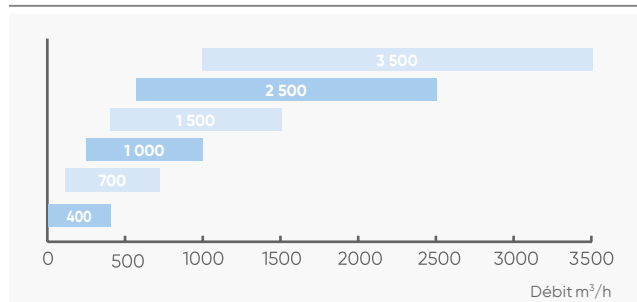

### CONSTRUCTION

#### Structure

- Caisson en tôle prélaquée (RAL 9006 pour les façades et RAL 7021 pour le corps).
- Piquages circulaires en ligne.
- Interrupteur de proximité monté de série.

#### Isolation (versions HI et HPCI)

- Par mousse mélamine à cellule ouverte spécifiquement adaptée au traitement phonique. Classe B-S2,d0. Épaisseur 25 mm.

#### Motorisation

- Ventilateur à entraînement direct.
- Moteur EC basse consommation.
- Turbine à réaction haut rendement.
- Raccordement électrique sans outil.
- Alimentation monophasé 230 V-50 Hz.

#### Régulation

##### • Versions H et HI

- Vitesse ajustable par potentiomètre intégré en façade.

##### • Version HPCI

- Régulateur embarqué avec afficheur digital. Détail des fonctions voir p.253.

### APPLICATION - INSTALLATION

- Extraction d'air des locaux tertiaires ou industriels où il est exigé la non-propagation des fumées (articles CH41 et 43).
- Pour la version HPCI : extraction d'air possible en logements collectifs (conforme à l'avis technique VMC Hygro collective Atlantic n°14.5/17-2273).
- Montage à plat ou suspendu.
- Installation intérieure ou extérieure (IPX4).
- 3 versions : - H : standard
  - HI : standard isolé acoustiquement
  - HPCI : régulation embarquée isolation acoustique.
- Existe également en refoulement vertical Copernic V.
- Compatible avec les systèmes de ventilation modulée pour les bâtiments tertiaires Atlantic sous Avis Technique N°14.5/16-2188\_V2.

### OPTIONS ET ACCESSOIRES

#### • Variateur de vitesse

VEM EC - p. 283



#### • Sondes de qualité d'air

CO<sub>2</sub> mur - p. 287



DIP - p. 292



CO<sub>2</sub> gainé - p. 287



HYGRO MUR,  
HYGRO GAINE - p. 257

#### • Solution de télémaintenance (application logement collectif)

Vigiventil - p. 210









Conforme au règlement  
d'éco-conception **1253/2014**  
(Unité de Ventilation Non Résidentielle)

## RÉGULATION

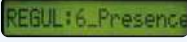
### Choix des modes de fonctionnement en ventilation

Référence caissons	Fonctions proposées	Description	Réglages	Accessoires externes nécessaires
<b>Copernic H et HI</b>	Vitesse variable	Ajustement simple et rapide du régime moteur pour réduire le bruit et s'adapter aux contraintes du réseau	Potentiomètre en façade	VEM EC
	Vitesse variable déportée		Raccorder le variateur de vitesse VEM EC 	
<b>Copernic H PCI</b>	Pression constante	Maintien d'une pression constante dans le cas d'une modulation des débits	Affichage de la pression directement sur l'afficheur 	
	Détection de CO <sub>2</sub> ou HR	Permet de moduler les débits selon le taux de CO <sub>2</sub> ou d'hygrométrie d'une pièce	Raccorder directement une sonde CO <sub>2</sub> ou Hygro sur le caisson (prévoir l'alimentation 24 V de la sonde) 	CO <sub>2</sub> Mur/gaine ou Hygro Mur/gaine + T230/24V AC
	Détection de présence	Passage d'une vitesse 1 à une vitesse 2 par détection de présence	Raccorder directement le détecteur de présence sur le caisson 	DIP/S ou DIP/E
	0-10V	Permet de moduler les débits à l'aide d'un variateur de vitesse (ou autre)	Raccorder directement le variateur de vitesse sur le caisson 	VEM EC

## CARACTÉRISTIQUES

LIBELLÉ	Puissance absorbée (W)	Intensité max (A)	Tension (V)
<b>COPERNIC H 400</b>	49	0,5	Mono 230
<b>COPERNIC H 700</b>	87	0,64	Mono 230
<b>COPERNIC H 1000</b>	148	1,04	Mono 230
<b>COPERNIC H 1500</b>	215	1,4	Mono 230
<b>COPERNIC H 2500</b>	410	2,5	Mono 230
<b>COPERNIC H 3500</b>	800	4,5	Mono 230

## PRINCIPE DE FONCTIONNEMENT

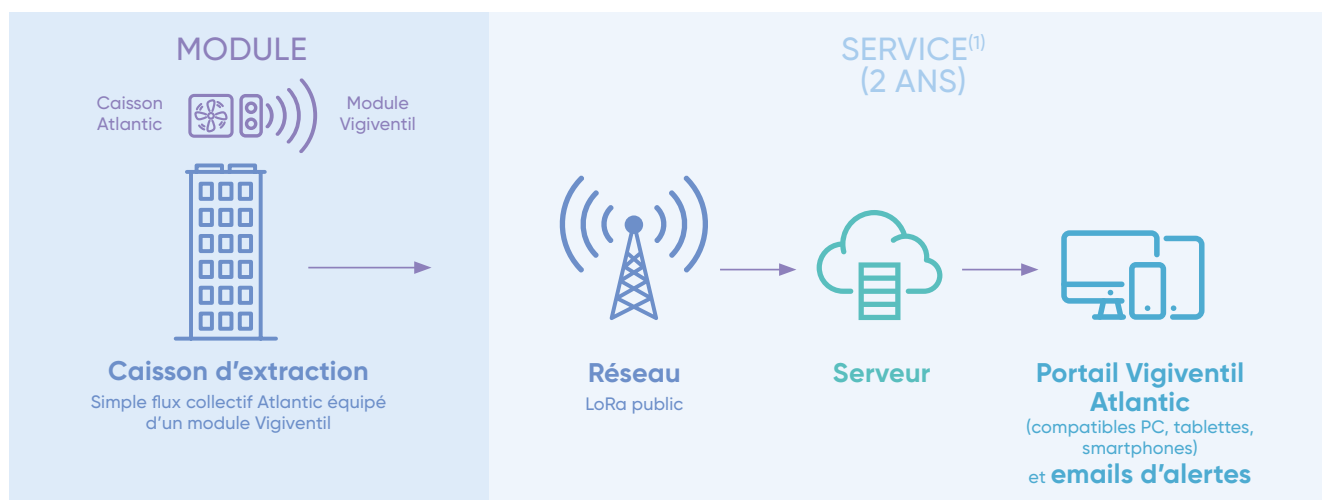

(1) Service de 2 ans renouvelable à la demande à échéance. L'offre comprend le module Vigiventil et les 2 ans de service Vigiventil

# Copernic H

## Caissons d'extraction simple flux C4 en ligne

### DIMENSIONS

#### Modèles 400 à 1000

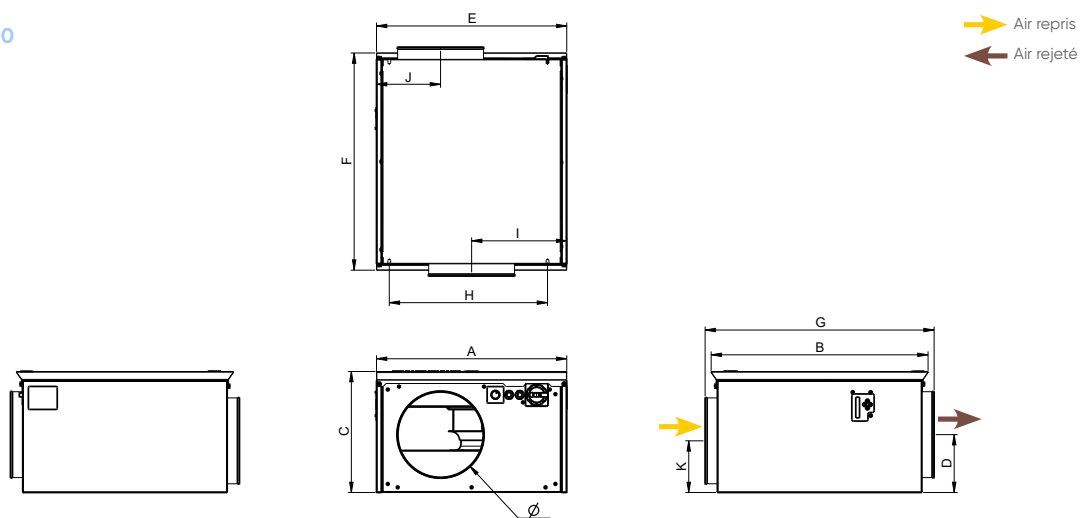

LIBELLÉ	A	B	C	D	E	F	G	H	I	J	K	Ø	Poids (kg)
	mm												
<b>COPERNIC H 400</b>	455	468	248	116	455	469	463	361	228	137	110	160	20
<b>COPERNIC H 700</b>	554	632	302	142	554	632	669	460	277	186	121	200	27
<b>COPERNIC H 1000</b>	554	632	352	169	554	632	669	460	277	186	150	250	29

#### Modèles 1500 à 3500

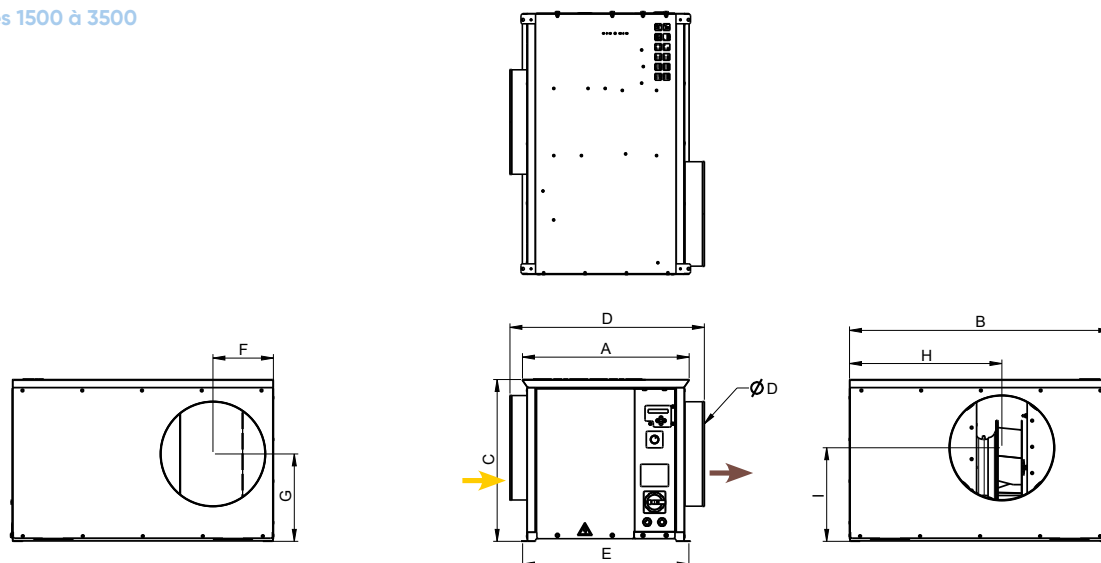

LIBELLÉ	A	B	C	D	E	F	G	H	I	Ø	Poids (kg)
	mm										
<b>COPERNIC H 1500</b>	503	788	488	586	502	183	264	460	182	315	44
<b>COPERNIC H 2500</b>	539	890	543	666	539.5	225	273	553	294	400	51
<b>COPERNIC H 3500</b>	610	960	603	738	610	250	321	613	331	450	63



## COURBES CARACTÉRISTIQUES

Version standard / isolée

### Copernic H 400

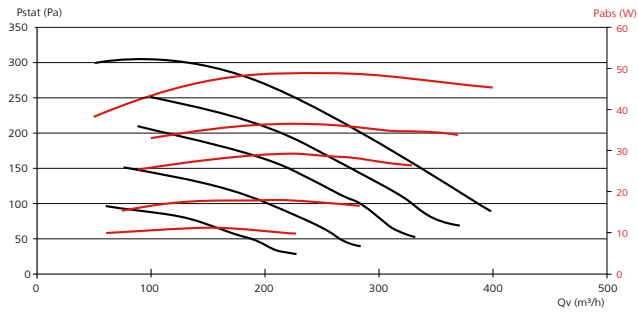

### Copernic H 700

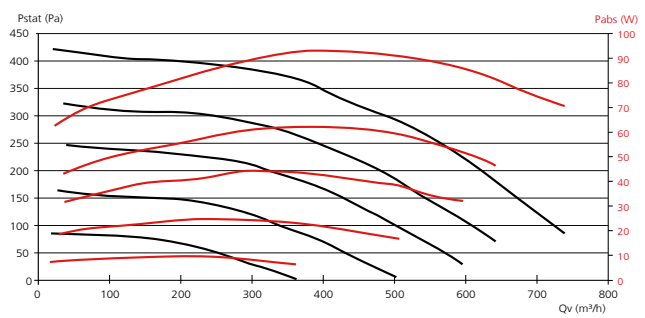

### Copernic H 1000

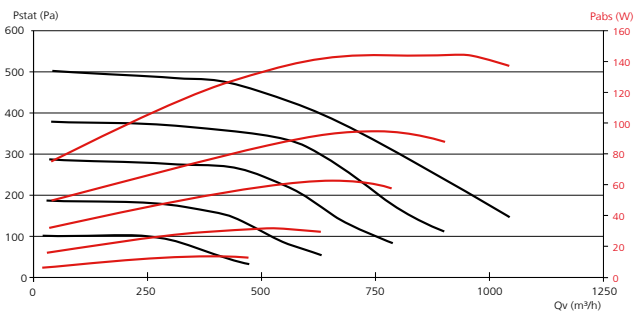

### Copernic H 1500

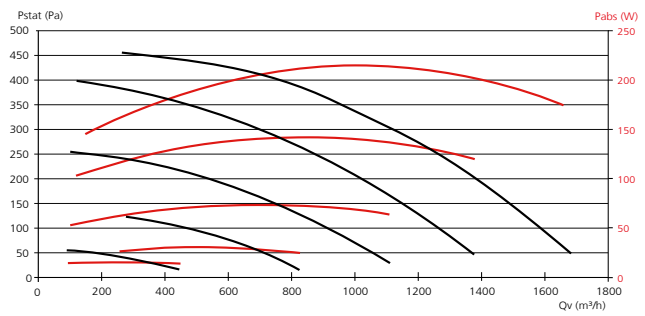

### Copernic H 2500

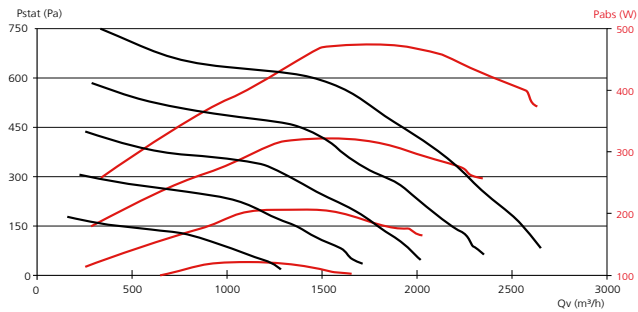

### Copernic H 3500

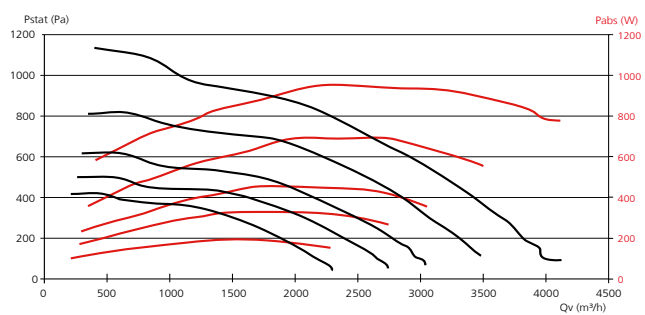

# Copernic H

## Caissons d'extraction simple flux C4 en ligne

### COURBES CARACTÉRISTIQUES

#### Version PCI

Copernic H 400 PCI

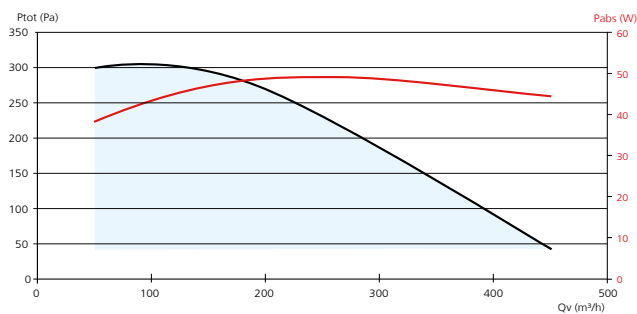

Copernic H 700 PCI

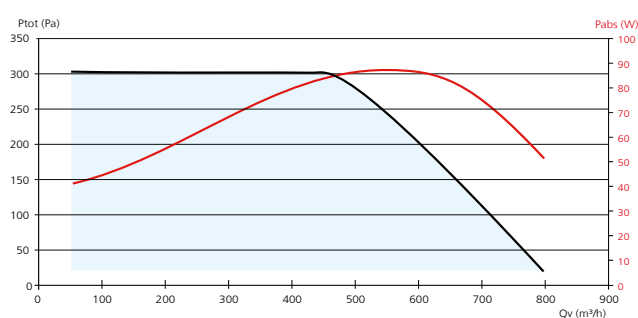

Copernic H 1000 PCI

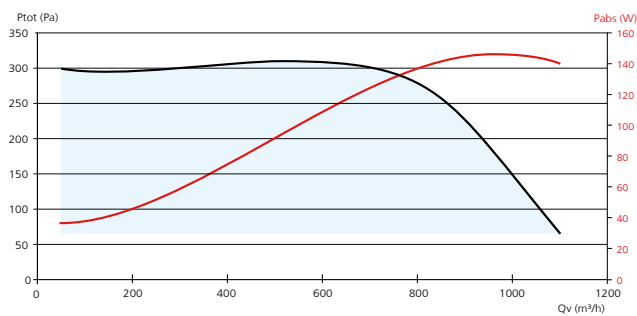

Copernic H 1500 PCI

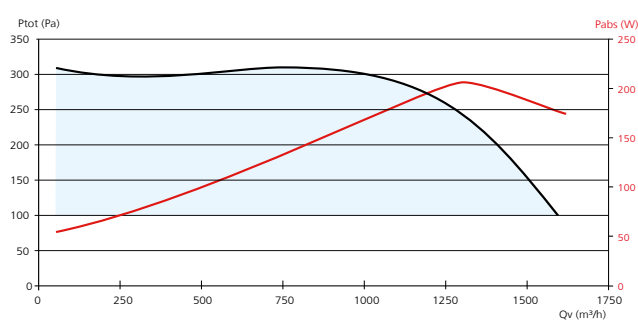

Copernic H 2500 PCI

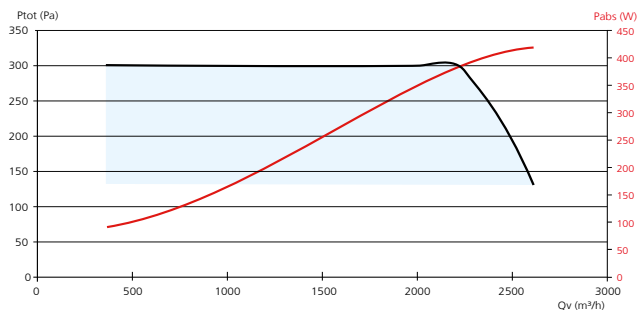

Copernic H 3500 PCI

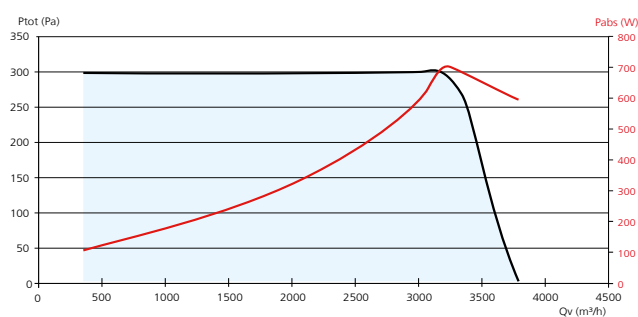

Essai au feu validé chez Efectis (voir PV d'essai au feu sur [www.atlantic-pros.fr](http://www.atlantic-pros.fr)).

## TARIFS

## Version en ligne standard

CV2201

LIBELLÉ	RÉF.		PRIX € HT
COPERNIC H 400	512476		1 607
COPERNIC H 700	512477		1 819
COPERNIC H 1000	512478		2 031
COPERNIC H 1500	512479		2 178
COPERNIC H 2500	512480		2 705
COPERNIC H 3500	512481		3 297

+ Éco-participation en € HT : 3

## Version en ligne isolée acoustiquement

CV2201

LIBELLÉ	RÉF.		PRIX € HT
COPERNIC H 400 I	512482		1 800
COPERNIC H 700 I	512483		2 037
COPERNIC H 1000 I	512484		2 335
COPERNIC H 1500 I	512485		2 505
COPERNIC H 2500 I	512486		3 050
COPERNIC H 3500 I	512487		3 155

+ Éco-participation en € HT : 3

Version en ligne isolée acoustiquement  
et régulation embarquée

CV2201

LIBELLÉ	RÉF.		PRIX € HT
COPERNIC H 400 PCI	512488		2 241
COPERNIC H 700 PCI	512489		2 409
COPERNIC H 1000 PCI	512490		2 749
COPERNIC H 1500 PCI	512491		3 172
COPERNIC H 2500 PCI	512492		3 510
COPERNIC H 3500 PCI	512493		3 932

+ Éco-participation en € HT : 3

## ACCESSOIRES

## Variateur de vitesse déporté



CV2202

LIBELLÉ	RÉF.		PRIX € HT
VEM EC	311005		99,3

+ Éco-participation en € HT : 0,01

## Sondes de qualité d'air

CV2202

	LIBELLÉ	RÉF.		PRIX € HT	Eco-part. € HT
Sonde murale CO <sub>2</sub>	CO2 MUR	323022		680	0,01
Sonde gaine CO <sub>2</sub>	CO2 GAINÉ	323023		723	0,04
Délect. prés. en saillie	DIP-S	323002		221	0,01
Délect. prés. encastrée	DIP-E	323003		217	0,01
Sonde murale hygro	HYGRO MUR	514246		686	0,01
Sonde gaine hygro	HYGRO GAINÉ	514241		890	0,04

## Manchettes souples

Manchette incombustible M0, 400°C / 2h.  
Évite la transmission des vibrations  
du groupe au réseau.

Livrée avec 2 colliers plats. Largeur 160 mm.



CV2205

LIBELLÉ	RÉF.		PRIX € HT
MRS 160	523709		48,1
MRS 200	523710		53
MRS 250	523711		57,1
MRS 315	523712		62,8
MRS 355	523715		71
MRS 400	523713		74,1

## Buses sifflet avec grillage anti-volatile

Voir p. 449.

## Supports antivibratiles

Voir p. 449.

# Critair EC silence

# Critair EC silence PCI

Caissons d'extraction basse consommation ultra silencieux



Critair EC 400  
silence

Critair EC 1000  
silence PCI

Débits jusqu'à  
4 500 m<sup>3</sup>/h

## PRODUITS

- **Compacité :**
  - caissons extra-plats (hauteur 221 mm pour les tailles 400 et 600)
- **Accès simplifié :**
  - bornier de raccordement facilement accessible
  - sélection intuitive de différents modes de ventilation sur versions PCI 1 000 à 4 500
- **Ultra silencieux :**
  - renforcement acoustique du compartiment moteur
  - utilisation d'une mousse à cellule ouverte spécifiquement adaptée au traitement phonique des produits du bâtiment
  - ensemble moteur/turbine monté sur silentbloc (sauf 400 et 600)

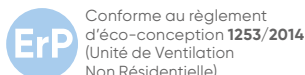

## GAMME

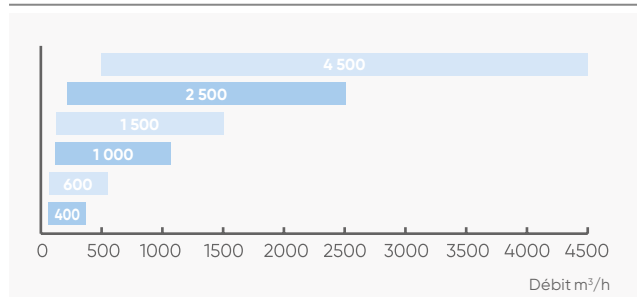

## APPLICATION - INSTALLATION

- Extraction d'air où l'exigence d'une performance acoustique est demandée (salles de musique, cinémas...); mais également dans les ERP, locaux tertiaires et industriels (locaux d'enseignement, bureaux, salles de réunions, salles polyvalentes...).
- Installation à l'intérieur (combles, faux-plafond) ou à l'extérieur.
- Montage à plat ou mural (se référer à la notice d'installation).
- 2 versions : - silence,
  - silence PCI : régulation embarquée.
- Compatible avec les systèmes de ventilation modulée pour les bâtiments tertiaires Atlantic sous Avis Technique N°14.5/16-2188\_V2.

## CONSTRUCTION

### Structure

- Caisson en acier galvanisé avec panneau d'accès par le dessous pour tailles 400 et 600 et par le côté pour tailles 1 000 à 4 500.
- Piquages circulaires en ligne à joints.
- Interrupteur de proximité monté de série.
- Raccordement électrique sans outil (à l'extérieur pour les tailles 400 et 600).

### Isolation

- Par mousse mélamine à cellule ouverte spécifiquement adaptée au traitement phonique. Classe B-S2,d0. Épaisseur 25 mm pour tailles 400 et 600 et 30 mm pour tailles 1 000 à 4 500.

### Motorisation

- Moteur EC basse consommation.
- Turbine à action haut rendement.
- Ensemble moteur/turbine monté sur roulement à billes, graissé à vie. Cet ensemble est monté sur silentbloc pour les tailles 1 000 à 4 500.
- Alimentation monophasé 230 V-50 Hz sauf pour la taille 4 500 : Tri 400 V-50 Hz.

### Régulation

- **Version EC :**
  - vitesse ajustable par potentiomètre sur carte moteur.
- **Version EC PCI :**
  - régulateur embarqué avec afficheur digital, détail des fonctions voir p. 259

## OPTIONS ET ACCESSOIRES

- **Variateur de vitesse VEM EC** - p. 283



- **Sondes de qualité d'air CO2 mur** p. 287



- **DIP** p. 292



- **CO2 gaine** p. 287



- **HYGRO MUR, HYGRO GAINE** p. 257

## RÉGULATION

### Choix des modes de fonctionnement en ventilation

Tailles caissons Critair EC silence	Fonctions proposées	Description	Réglages	Accessoires externes nécessaires	
<b>400 et 600</b>	2 vitesses	Sélection de régime moteur	Dans le bornier de raccordement	VEM EC	
	Vitesse variable		Raccorder le variateur de vitesse VEM EC		
<b>1 000 à 2 500</b>	7 à 8 vitesses	Ajustement simple et rapide du régime moteur pour réduire le bruit et s'adapter aux contraintes du réseau	Sélecteur de vitesses dans compartiment moteur		
<b>4 500</b>	Vitesse variable	Ajustement simple et rapide du régime moteur pour réduire le bruit et s'adapter aux contraintes du réseau	Potentiomètre en façade ou variateur VEM EC		
<b>1 000 à 4 500 PCI</b>	Pression constante	Maintien d'une pression constante dans le cas d'une modulation des débits	Affichage de la pression directement sur l'afficheur	REGUL: 1_P cst	
	Détection de CO <sub>2</sub> ou HR	Permet de moduler les débits selon le taux de CO <sub>2</sub> ou d'hygrométrie d'une pièce	Raccorder directement une sonde CO <sub>2</sub> ou Hygro sur le caisson (prévoir l'alimentation 24 V de la sonde)	REGUL: 4_CO2/HR	CO <sub>2</sub> Mur/gaine ou hygro Mur/gaine + T230/24V AC
	Détection de présence	Passage d'une vitesse 1 à une vitesse 2 par détection de présence	Raccorder directement le détecteur de présence sur le caisson	REGUL: 6_Presence	DIP/S ou DIP/E
	0-10V	Permet de moduler les débits à l'aide d'un variateur de vitesse (ou autre)	Raccorder directement le variateur de vitesse sur le caisson	REGUL: 5_0/10V	VEM EC

## DIMENSIONS

### Critair EC 400 et 600 silence

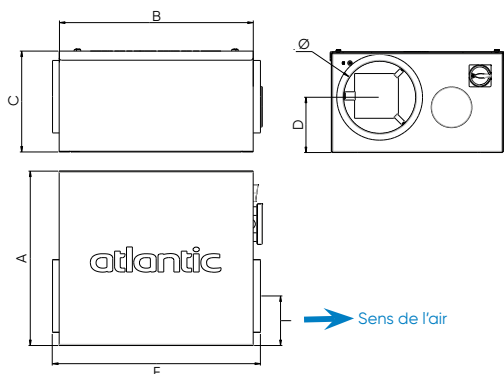

### Critair EC 4500 silence

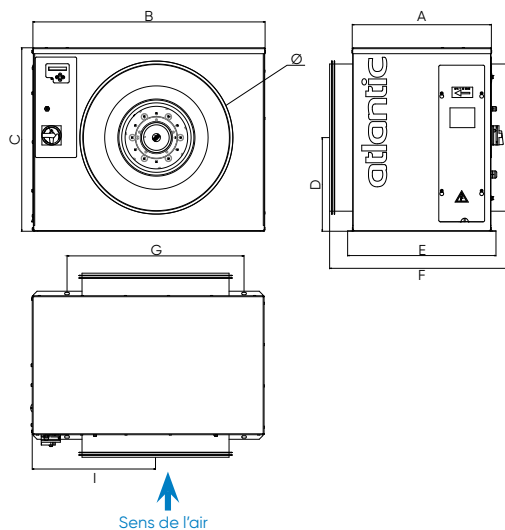

### Critair EC 1000 à 2500 silence

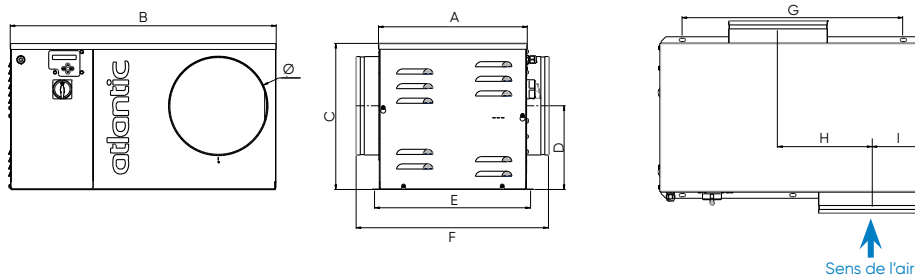

LIBELLÉ	A	B	C	D	E	F	G	H	I	Ø	Poids (kg)
	mm										
CRITAIR EC 400 SIL	382	425	221	133	-	507	-	-	925	125	9,7
CRITAIR EC 600 SIL	382	425	221	121	-	507	-	-	108,5	160	9,9
CRITAIR EC 1000 SIL et 1000 SIL PCI	377	674	370	212	409	488	560	227,5	147	250	22
CRITAIR EC 1500 SIL et 1500 SIL PCI	422	734	413	222	545	532	560	248	179	315	27
CRITAIR EC 2500 SIL et 2500 SIL PCI	467	794	458	230	500	579	680	258	220	400	33
CRITAIR EC 4500 SIL et 4500 SIL PCI	472	787	621	315	502	587	600	-	444	500	50

# Critair EC silence

# Critair EC silence PCI

Caissons d'extraction basse consommation ultra silencieux

## CARACTÉRISTIQUES

LIBELLÉ	Puissance absorbée (W)	Intensité max (A)	Tension (V)
CRITAIR EC 400 SIL	74	0,58	Mono 230
CRITAIR EC 600 SIL	151	1,14	Mono 230
CRITAIR EC 1000 SIL et 1000 SIL PCI	165	0,8	Mono 230
CRITAIR EC 1500 SIL et 1500 SIL PCI	270	1,23	Mono 230
CRITAIR EC 2500 SIL et 2500 SIL PCI	725	3,23	Mono 230
CRITAIR EC 4500 SIL et 4500 SIL PCI	1380	2,13 (par phase)	Tri 400 + N

## COURBES CARACTÉRISTIQUES

Version silence

Critair EC 400 silence

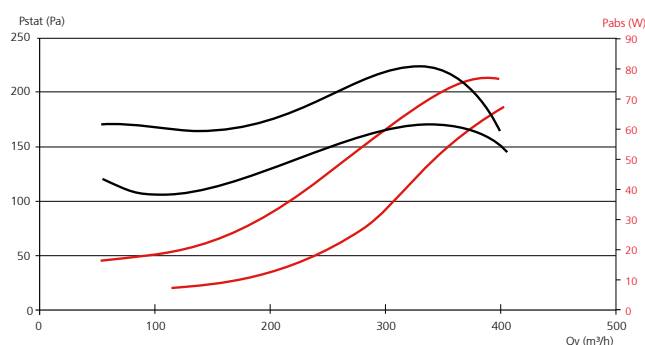

Critair EC 600 silence

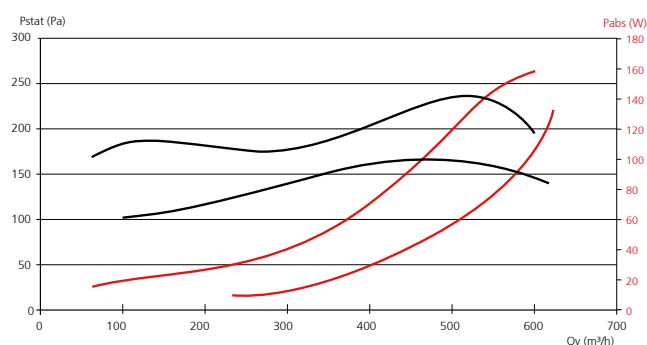

Critair EC 1000 silence

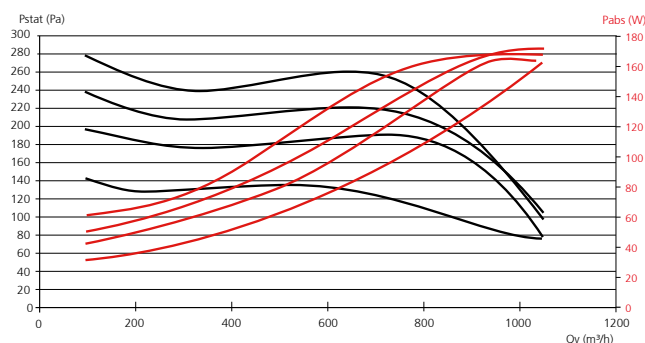

Critair EC 1500 silence

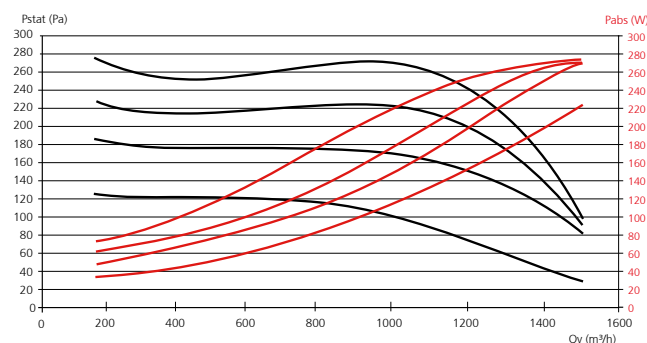

Critair EC 2500 silence

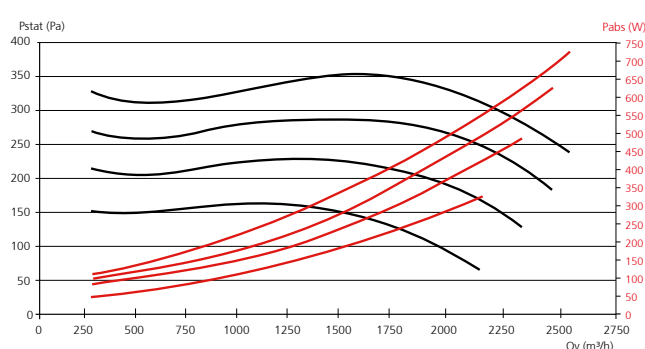

Critair EC 4500 silence

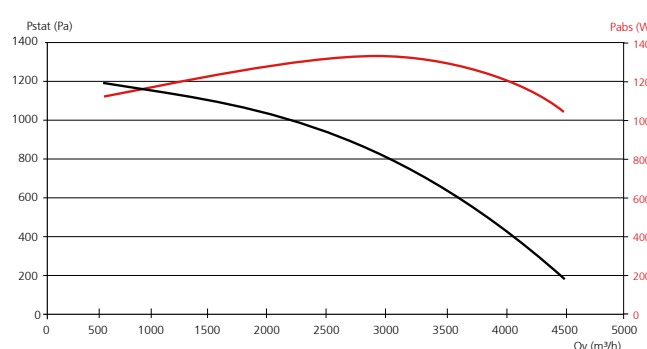

## COURBES CARACTÉRISTIQUES

### Version silence PCI

#### Critair EC 1000 silence PCI

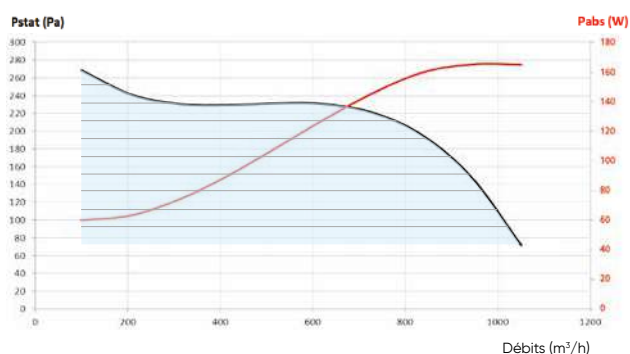

#### Critair EC 1500 silence PCI

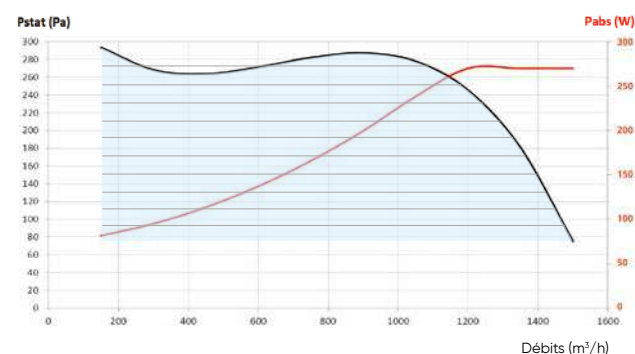

#### Critair EC 2500 silence PCI

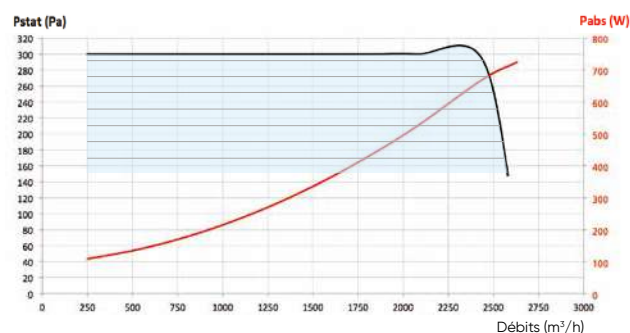

#### Critair EC 4500 silence PCI

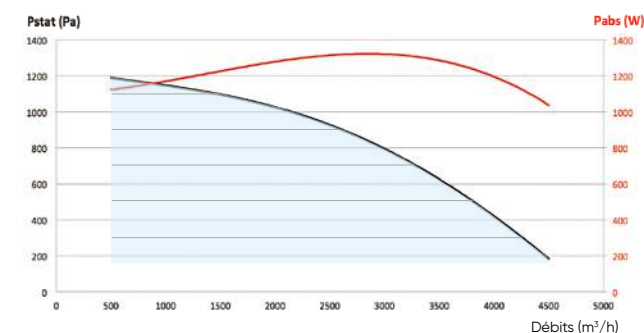

## TARIFS

### Version silence

CV2201

LIBELLÉ	RÉF.		PRIX € HT
CRITAIR EC 400 SIL	512353	🟢	1 195
CRITAIR EC 600 SIL	512354	🟢	1 380
CRITAIR EC 1000 SIL	512388	🟢	1 996
CRITAIR EC 1500 SIL	512389	🟢	2 195
CRITAIR EC 2500 SIL	512390	🟢	3 309
CRITAIR EC 4500 SIL	512391	🟢	4 785

+ Éco-participation en € HT : 3

### Version silence PCI

CV2201

LIBELLÉ	RÉF.		PRIX € HT
CRIT.EC 1000 SIL PCI	512392	🟢	2 828
CRIT.EC 1500 SIL PCI	512393	🟢	2 956
CRIT.EC 2500 SIL PCI	512394	🟢	4 362
CRIT.EC 4500 SIL PCI	512395	🟢	5 911

+ Éco-participation en € HT : 3

## ACCESSOIRES

### Variateur de vitesse déporté

CV2202

LIBELLÉ	RÉF.		PRIX € HT
VEM EC	311005	🟢	99,3

+ Éco-participation en € HT : 0,01

### Buses sifflet avec grillage anti-volatile

Voir p. 449.

### Supports antivibratiles

Voir p. 449.

### Sondes de qualité d'air

CV2202

	LIBELLÉ	RÉF.		PRIX € HT	Eco-part. € HT
Sonde murale CO <sub>2</sub>	CO2 MUR	323022	🟢	680	0,01
Sonde gaine CO <sub>2</sub>	CO2 GAINÉ	323023	🟢	723	0,04
Délect. prés. en saillie	DIP-S	323002	🟢	221	0,01
Délect. prés. encastrée	DIP-E	323003	🟢	217	0,01
Sonde murale hygro	HYGRO MUR	514246	4s	686	0,01
Sonde gaine hygro	HYGRO GAINÉ	514241	4s	890	0,04

# Critair EC Critair EC PC

Caissons d'extraction basse consommation



## + PRODUITS

- **Accès simplifié :**
  - bornier de raccordement facilement accessible
  - sélection intuitive des différents modes de ventilation sur versions PC 1 000 à 4 500
- **Moteur basse consommation**

### GAMME

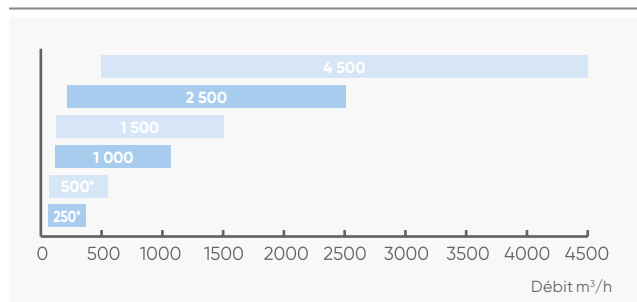

\* Voir p. 246

### APPLICATION - INSTALLATION

- Extraction d'air dans les ERP, locaux tertiaires et industriels (locaux d'enseignement, bureaux, salles de réunions, salles polyvalentes...).
- Installation à l'intérieur (combles, faux-plafond) ou à l'extérieur.
- Montage à plat ou mural (se référer à la notice d'installation).
- 2 versions : - standard,
  - PC : régulation embarquée.
- Compatible avec les systèmes de ventilation modulée pour les bâtiments tertiaires Atlantic sous Avis Technique N°14.5/16-2188\_V2.

### CONSTRUCTION

#### Structure

- Caisson en acier galvanisé avec panneau d'accès par le côté pour les tailles 1000 à 4500.
- Piquages circulaires en ligne.
- Interrupteur de proximité monté de série.
- Raccordement électrique sans outil.

#### Motorisation

- Moteur EC basse consommation.
- Turbine à action haut rendement.
- Ensemble moteur/turbine monté sur roulement à billes, graissé à vie.
- Alimentation monophasé 230 V-50 Hz sauf pour la taille 4500 : Tri 400 V-50 Hz.

#### Régulation

- **Version EC :**
  - vitesse ajustable par potentiomètre sur carte moteur.
- **Version EC PC :**
  - régulateur embarqué avec afficheur digital, détail des fonctions voir p. 263

### OPTIONS ET ACCESSOIRES

- **Variateur de vitesse**  
**VEM EC** - p. 283



- **Sondes de qualité d'air**  
**CO2 mur** - p. 287



**DIP** - p. 292



- **CO2 gaine** - p. 287





**HYGRO MUR, HYGRO GAINE** - p. 257

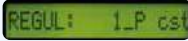

## RÉGULATION

Choix des modes de fonctionnement en ventilation.

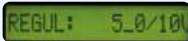
Tailles caissons	Fonctions proposées	Description	Réglages	Accessoires externes nécessaires
1 000 à 2 500	7 à 8 vitesses	Ajustement simple et rapide du régime moteur pour réduire le bruit et s'adapter aux contraintes réseau	Sélecteur de vitesses dans compartiment moteur	
4500	Vitesse variable	Ajustement simple et rapide du régime moteur pour réduire le bruit et s'adapter aux contraintes réseau	Potentiomètre en façade ou variateur VEM EC 	
1 000 à 4 500 PC	Pression constante	Maintien d'une pression constante dans le cas d'une modulation des débits	Affichage de la pression directement sur l'afficheur 	
	Détection CO <sub>2</sub> ou HR	Permet de moduler les débits selon le taux de CO <sub>2</sub> ou d'hygrométrie d'une pièce	Raccorder directement une sonde CO <sub>2</sub> ou Hygro sur le caisson (prévoir l'alimentation 24 V de la sonde) 	CO <sub>2</sub> Mur/gaine ou Hygro Mur/gaine + T230/24V AC
	Détection de présence	Passage d'une vitesse 1 à une vitesse 2 par détection de présence	Raccorder directement le détecteur de présence sur le caisson 	DIP/S ou DIP/E
	0-10V	Permet de moduler les débits à l'aide d'un variateur de vitesse (ou autre)	Raccorder directement le variateur de vitesse sur le caisson 	VEM EC

## DIMENSIONS

Critair EC 1000 à 2500

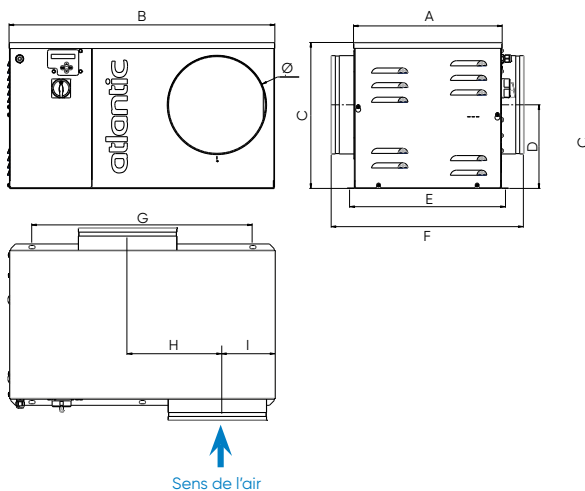

Critair EC 4500

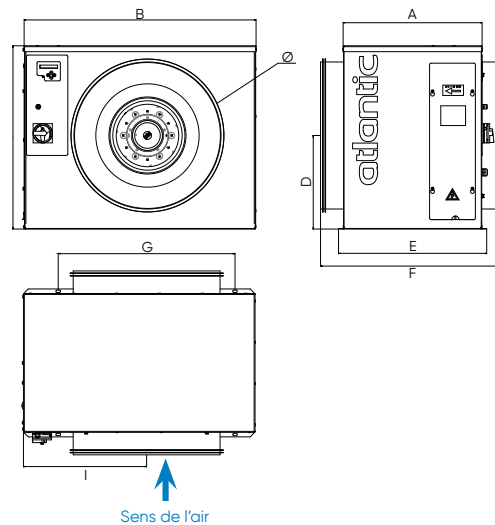

LIBELLÉ	A	B	C	D	E	F	G	H	I	Ø	Poids (kg)
	mm										
CRITAIR EC 1000 et 1000 PC	377	674	370	212	409	488	560	227,5	147	250	22
CRITAIR EC 1500 et 1500 PC	422	734	413	222	545	532	560	248	179	315	27
CRITAIR EC 2500 et 2500 PC	467	794	458	230	500	579	680	258	220	400	33
CRITAIR EC 4500 et 4500 PC	472	787	621	315	502	587	600	-	444	500	50

# Critair EC Critair EC PC

Caissons d'extraction basse consommation

## CARACTÉRISTIQUES

LIBELLÉ	Puissance absorbée [W]	Intensité max [A]	Tension [V]
CRITAIR EC 1000 et 1000 PC	165	0,8	Mono 230
CRITAIR EC 1500 et 1500 PC	270	1,23	Mono 230
CRITAIR EC 2500 et 2500 PC	725	3,23	Mono 230
CRITAIR EC 4500 et 4500 PC	1380	2,13 (par phase)	TRI 400 + N

## COURBES CARACTÉRISTIQUES

Version standard

Critair EC 1000

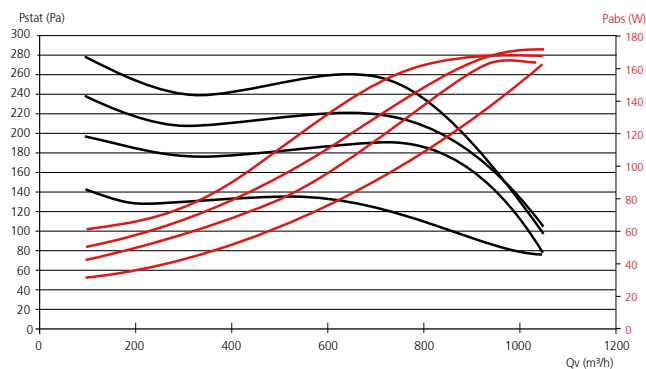

Critair EC 1500

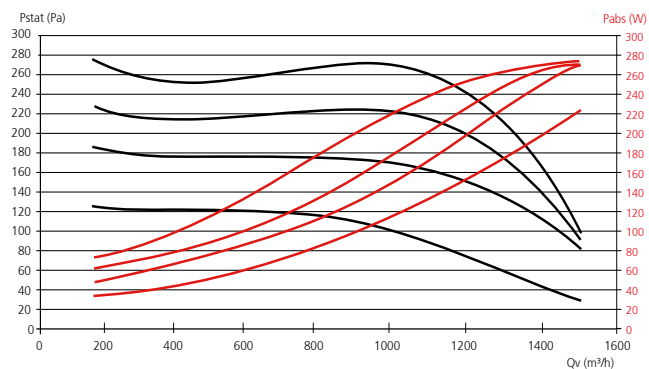

Critair EC 2500

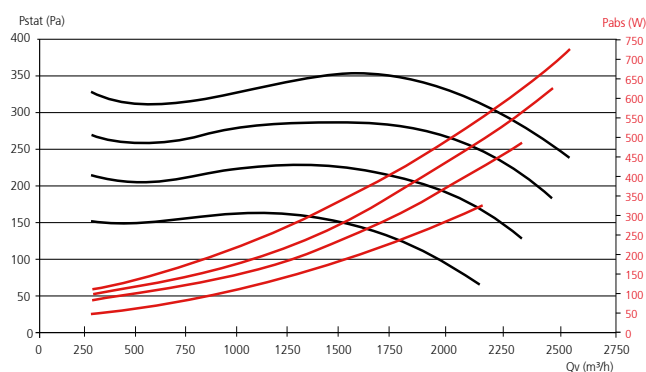

Critair EC 4500

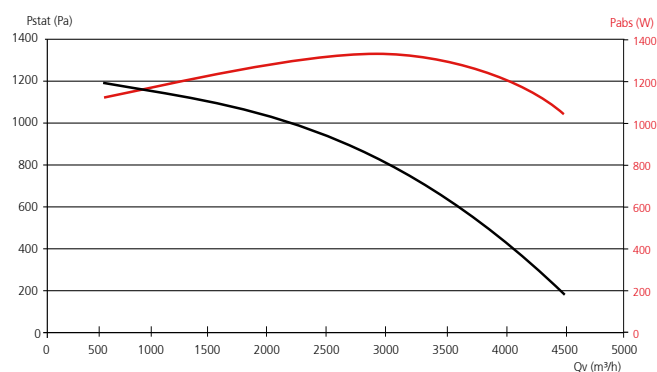

## COURBES CARACTÉRISTIQUES

### Version PC

#### Critair EC 1000 PC

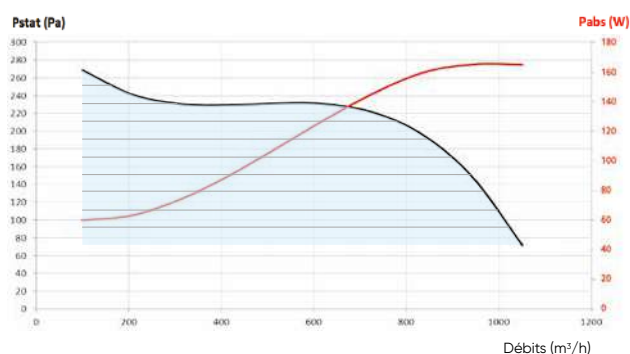

#### Critair EC 1500 PC

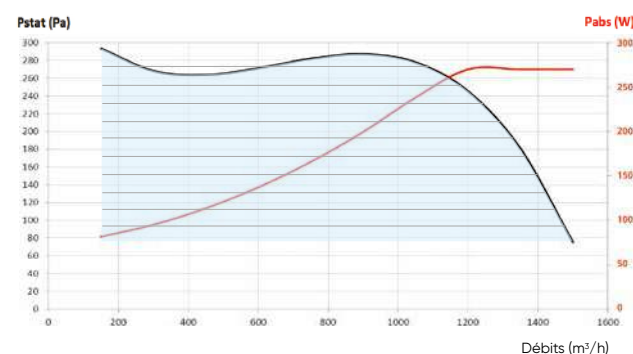

#### Critair EC 2500 PC

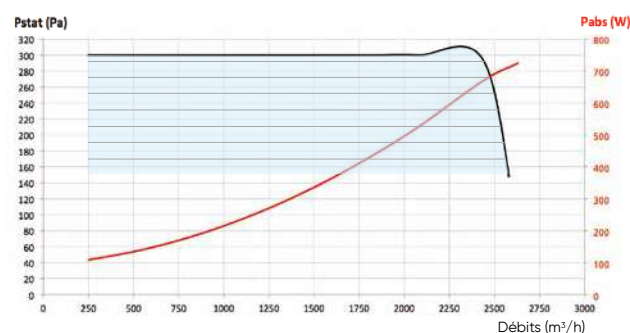

#### Critair EC 4500 PC

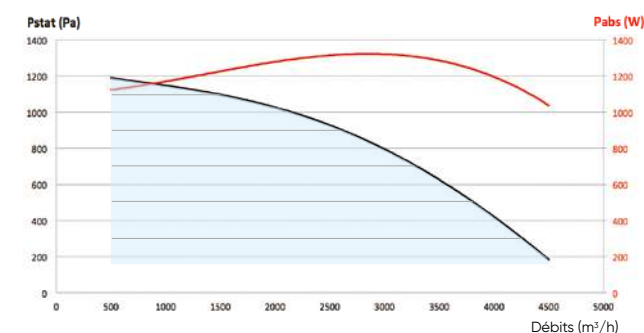

## TARIFS

### Version standard

CV2201

LIBELLÉ	RÉF.		PRIX € HT
CRITAIR EC 1000	512188	🟢	1 635
CRITAIR EC 1500	512189	🟢	1 804
CRITAIR EC 2500	512190	🟢	2 013
CRITAIR EC 4500	512191	🟢	3 800

+ Éco-participation en € HT : 3

### Version PC

CV2201

LIBELLÉ	RÉF.		PRIX € HT
CRITAIR EC 1000 PC	512192	🟢	2 153
CRITAIR EC 1500 PC	512193	🟢	2 322
CRITAIR EC 2500 PC	512194	🟢	2 675
CRITAIR EC 4500 PC	512195	🟢	4 502

+ Éco-participation en € HT : 3

## ACCESSOIRES

### Variateur de vitesse déporté

CV2202

LIBELLÉ	RÉF.		PRIX € HT
VEM EC	311005	🟢	99,3

+ Éco-participation en € HT : 0,01

### Buses sifflet avec grillage anti-volatile

Voir p. 449.

### Supports antivibratiles

Voir p. 449.

### Sondes de qualité d'air

CV2202

	LIBELLÉ	RÉF.	PRIX € HT	Eco-part. € HT
Sonde murale CO <sub>2</sub>	CO2 MUR	323022	🟢 680	0,01
Sonde gaine CO <sub>2</sub>	CO2 GAINÉ	323023	🟢 723	0,04
Délect. prés. en saillie	DIP-S	323002	🟢 221	0,01
Délect. prés. encastrée	DIP-E	323003	🟢 217	0,01
Sonde murale hygro	HYGRO MUR	514246	4s 686	0,01
Sonde gaine hygro	HYGRO GAINÉ	514241	4s 890	0,04

# Critair EC 300/500 PCI

Caissons d'extraction basse consommation pour petits locaux tertiaires



## + PRODUITS

- **Simplicité d'installation :**
  - adaptation automatique du débit au réseau
  - indicateur de bon fonctionnement
  - interrupteur de proximité monté d'usine
- **Facilité d'intégration :**
  - compacité et acoustique renforcées pour une intégration facile dans les faux-plafonds
- **Universel :**
  - s'adapte à un maximum de configurations

### GAMME

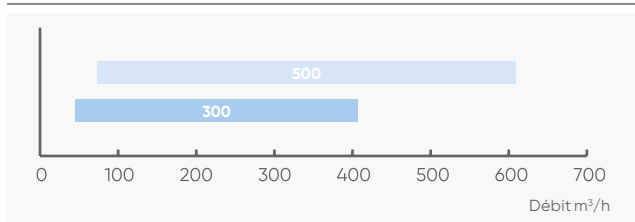

### CONSTRUCTION

#### Structure

- Caisson en tôle d'acier galvanisé avec couvercle d'accès au moteur.
- Piquages en ligne.
- Interrupteur de proximité monté d'usine.
- Bornier de raccordement extérieur avec connectiques rapides.
- Indicateur de bon fonctionnement par LED.

#### Isolation

- Isolation phonique épaisseur 20 mm dans compartiment aéraulique.

#### Motorisation

- Moteur IP44 EC basse consommation, monté sur roulement à billes étanches, graissé à vie.
- Courbes auto-adaptatives (pression croissante).
- Alimentation monophasé 230 V-50 Hz.

### LES CAISSONS INTELLIGENTS

#### Plug & Play :

Le caisson s'adapte automatiquement aux contraintes du réseau pour garantir efficacité et performances acoustiques.

#### Indicateur de bon fonctionnement :

Le voyant allumé indique que la plage de fonctionnement du caisson est normale. Si le voyant clignote, cela signifie que les pertes de charges sont anormales (bouchons ou accidents dans le réseau, bouches manquantes, fuites...); dans ce cas, veuillez vérifier l'installation.



### APPLICATION - INSTALLATION

- Extraction d'air dans les petits locaux tertiaires (ex : bureaux, écoles, commerces...).
- Fonctionnement avec bouches autoréglables ou régulateurs de débits.
- Installation en intérieur ou en extérieur.
- Montage dans toutes les positions.

### OPTIONS ET ACCESSOIRES

- Variateur de vitesse **VEM EC**
- Kit de filtration **KIT G4**

### DIMENSIONS

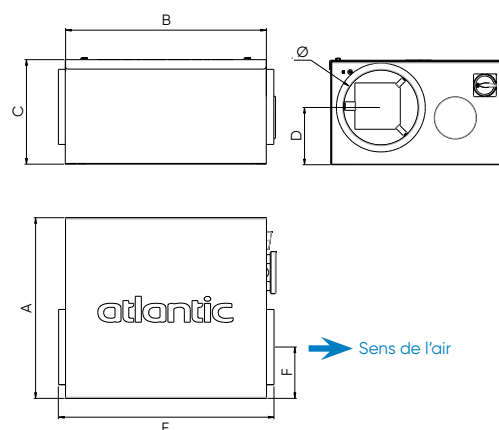

LIBELLÉ	A	B	C	D	E	F	Ø	Poids (kg)
	mm							
CRITAIR EC 300 PCI	382	425	221	133	459	92,5	125	9,7
CRITAIR EC 500 PCI	382	425	221	121	459	108,5	160	9,9



Conforme au règlement  
d'éco-conception **1253/2014**  
(Unité de Ventilation Non Résidentielle)

## CARACTÉRISTIQUES

LIBELLÉ	Puissance absorbée (W)	Intensité max (A)	Tension (V)
CRITAIR EC 300 PCI	74	0,58	Mono 230
CRITAIR EC 500 PCI	151	1,14	Mono 230

## COURBES CARACTÉRISTIQUES

### Critair EC 300 PCI

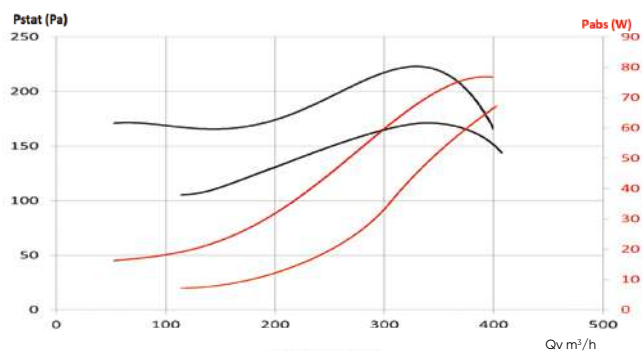

### Critair EC 500 PCI

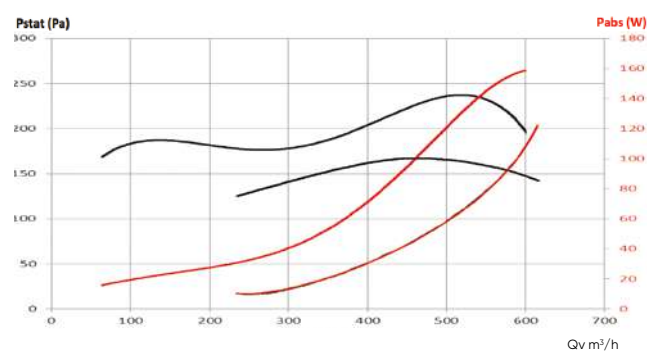

## TARIFS

LIBELLÉ	RÉF.	PRIX € HT
CRITAIR EC 300 PCI	512198	903
CRITAIR EC 500 PCI	512199	1 217

+ Éco-participation en € HT : 3

## ACCESSOIRES

### Variateur de vitesse déporté

LIBELLÉ	RÉF.	PRIX € HT
VEM EC	311005	99,3

+ Éco-participation en € HT : 0,01

### Kit de filtration

Cassette filtrante composée d'un cadre en tôle galvanisée et d'un média plissé classé G4.  
Se monte à l'intérieur du caisson CRITAIR EC 300 et/ou 500 PCI.  
(Classification ISO 16890 : ISO Grossier 80%)

LIBELLÉ	RÉF.	PRIX € HT
KIT G4 300-500 PCI	512374	98,5

### Filtre de rechange G4

(Classification ISO 16890 : ISO Grossier 80%)

LIBELLÉ	RÉF.	PRIX € HT
G4 P/300-500 PCI	512375	48,1

### Manchette souple

Manchette incombustible M0, 400°C / 2h.  
Évite la transmission des vibrations du groupe au réseau.  
Livrée avec 2 colliers plats. Largeur 160 mm.



CV2205

LIBELLÉ	RÉF.	PRIX € HT
MRS 125	533021	42,9
MRS 160	523709	48,1

### Buses sifflet avec grillage anti-volatile

Voir p. 449.

### Supports antivibratiles

Voir p. 449.

# Critair BC 250

# Critair EC 500

Caissons d'extraction basse consommation pour petits locaux tertiaires



## + PRODUITS

- **Facilité d'intégration :**
  - ultra compact
  - s'intègre facilement dans tous les faux-plafonds et les moindres espaces
- **Simplicité d'installation :**
  - interrupteur de proximité monté d'usine et connectiques rapides
  - boîtier de connexion extérieur
- **Universel :**
  - s'adapte à un maximum de configurations

### GAMME

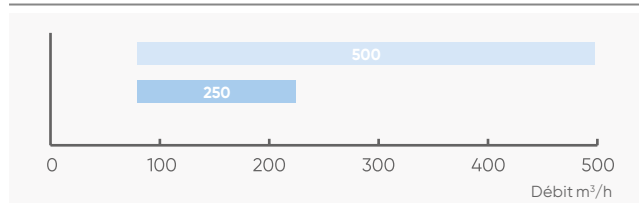

### APPLICATION - INSTALLATION

- Extraction d'air dans les petits locaux tertiaires (ex : bureaux, écoles, commerces...). Ils s'adaptent à un maximum de configurations (intérieur, extérieur, extraction, insufflation).
- Installation intérieure ou extérieure.
- Montage dans toutes les positions.

### CONSTRUCTION

#### Structure

- Caisson en tôle d'acier galvanisé avec panneau d'accès au moteur.
- Piquages en ligne.
- Interrupteur de proximité monté d'usine.
- Bornier de raccordement extérieur avec connectiques rapides.

#### Motorisation

- Moteur AC basse consommation pour le BC 250.
- Moteur EC basse consommation pour le EC 500.
- Alimentation monophasé 230 V-50 Hz.

#### Régulation

- Critair BC 250 : 1 vitesse réglable par variateur en accessoire.
- Critair EC 500 : vitesse variable par potentiomètre situé en façade.

### OPTIONS ET ACCESSOIRES

- Variateur de vitesse (BC 250) **VEM**
- Variateur de vitesse (EC 500) **VEM EC**
- Autotransformateur (BC 250) **VAM**

### DIMENSIONS

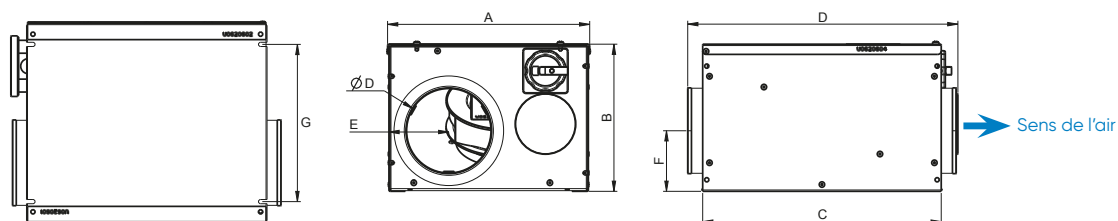

LIBELLÉ	A	B	C	D	E	F	G	Ø	Poids (kg)
	mm								
CRITAIR BC 250	297	216	350,5	396,5	88	89	231	125	7,5
CRITAIR EC 500	297	216	350,5	396,5	105,5	106,5	231	160	7,8



Conforme au règlement  
d'éco-conception **1253/2014**  
(Unité de Ventilation Non Résidentielle)  
à l'exception de la taille 250 exclue  
du règlement (puissance < 30 W)

## COURBES CARACTÉRISTIQUES

### Critair BC 250

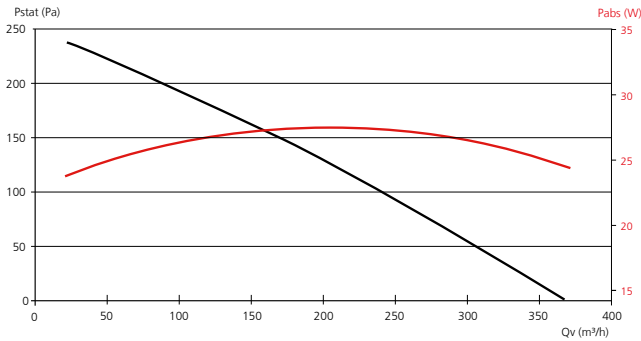

### Critair EC 500

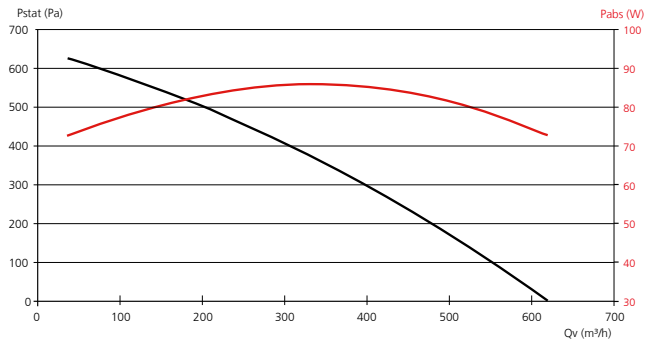

## CARACTÉRISTIQUES

LIBELLÉ	Puissance absorbée (W)	Intensité max (A)	Tension (V)
CRITAIR BC 250	29	0,2	Mono 230
CRITAIR EC 500	85	0,8	Mono 230

## TARIFS

LIBELLÉ	RÉF.	CV2201	PRIX € HT
CRITAIR BC 250	512428		649
CRITAIR EC 500	512429		966

+ Éco-participation en € HT : 3

## ACCESSOIRES

### Variateurs de vitesse pour Critair BC 250

#### VEM : Variateur électronique de tension

Alimentation Mono 230 V.  
Vitesse variable de 0 à 100 %.  
Potentiomètre en façade avec arrêt - IP54.



CV2202

LIBELLÉ	RÉF.	PRIX € HT
VEM 1.5	311006	91,5

+ Éco-participation en € HT : 0,01

#### VAM : Autotransformateur de tension

Alimentation Mono 230 V. IP65. Arrêt + 5 positions



CV2202

LIBELLÉ	RÉF.	PRIX € HT
VAM 1.0	311010	232

+ Éco-participation en € HT : 0,25

#### Manchette souple

Manchette incombustible M0, 400°C / 2h.  
Évite la transmission des vibrations  
du groupe au réseau.  
Livrée avec 2 colliers plats. Largeur 160 mm.



CV2205

LIBELLÉ	RÉF.	PRIX € HT
MRS 125	533021	42,9
MRS 160	523709	48,1

#### Buses sifflet avec grillage anti-volatile

Voir p. 449.

#### Supports antivibratiles

Voir p. 449.

# AX BC

## Ventilateurs de conduits basse consommation



### + PRODUITS

- **Mise en œuvre facilitée :**
  - facilité de raccordement au réseau aéraulique
  - très faible encombrement
  - branchement électrique simplifié (bornier externe)
- **Moteur basse consommation**

Exclus du règlement d'éco-conception 1253/2014 et 327/2011 (conception de ventilateur équipé d'un logement avec puissance < 125 W).

#### APPLICATION - INSTALLATION

- Ventilateur centrifuge de conduits permettant de véhiculer l'air sur un même axe (aspiration et refoulement alignés).
- Utilisation en insufflation ou extraction.
- Produit pouvant être installé en tout point du réseau aéraulique.
- Installation intérieure.

#### DIMENSIONS

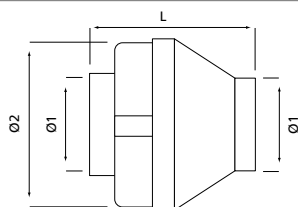

LIBELLÉ	L	mm		Poids (kg)
		Ø1	Ø2	
AX 100 BC	200	98	282	3
AX 125 BC	200	123	282	3
AX 160 BC	200	159,5	323	3
AX 200 BC	240	199	378	5
AX 250 BC	210	250	378	5

#### CARACTÉRISTIQUES

Température et humidité maxi de l'air en fonctionnement : 65°C et 95% HR.

LIBELLÉ	P. Abs (W)	I. maxi (A)	Niv. Son (dB (A))	Vitesse (tr/mn)	Débit maxi (m <sup>3</sup> /h)
AX 100 BC	58	0,26	50	2 580	180
AX 125 BC	52	0,23	48	2 640	315
AX 160 BC	113	0,5	56	2 650	500
AX 200 BC	105	0,45	53	2 700	880
AX 250 BC	105	0,45	50	2 700	920

dB (A) : niveaux de pression acoustique mesurés à 4 m du ventilateur, raccordé et en champ libre.

#### CONSTRUCTION

- Acier galvanisé.
- Moteur à rotor extérieur IP44 avec turbine à réaction haut rendement.
- Alimentation monophasé 230 V-50 Hz avec boîtier de raccordement électrique externe.

#### COURBES CARACTÉRISTIQUES

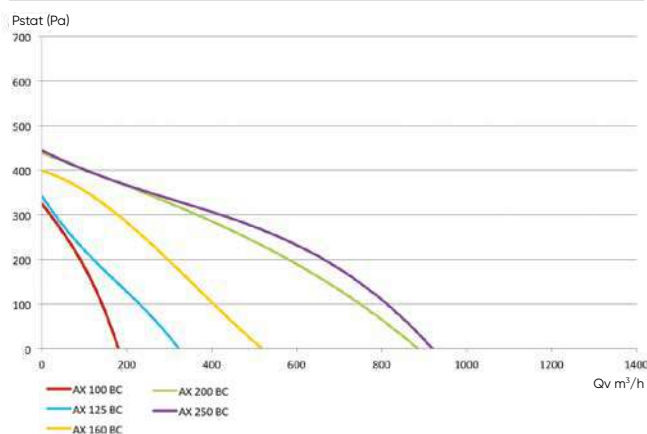

#### TARIFS

LIBELLÉ	RÉF.	PRIX € HT
AX 100 BC	524748	249
AX 125 BC	524749	256
AX 160 BC	524750	267
AX 200 BC	524751	366
AX 250 BC	524752	429

+ Éco-participation en € HT : 3



## ACCESSOIRES



### Jeu de 2 manchettes de suspension

CV2201

LIBELLÉ	RÉF.		PRIX € HT
MS 100	523102		24,6
MS 125	523115		31,9
MS 160	523116		37,3
MS 200	523117		47,5
MS 250	523118		56



### Volets anti-retour

Fonctionnement sous 10 Pa minimum

CV2201

LIBELLÉ	RÉF.		PRIX € HT
VF 100	523104		28,2
VF 125	523106		30,6
VF 160	523108		36,7
VF 200	523110		54
VF 250	523112		64,2



### Supports latéraux

CV2201

LIBELLÉ	Type	RÉF.		PRIX € HT
SUP 1 AX	100 à 160	523121		13,3
SUP 2 AX	200 à 250	523122		39,1
SUP 3 AX	315	523123		42,1



### Variateur électronique

Vitesse réglable de 0 à 100%

CV2202

LIBELLÉ	RÉF.		PRIX € HT
VEM 1.5	311006		91,5

+ Éco-participation en € HT : 0,01



### Autotransformateur

CV2202

LIBELLÉ	RÉF.		PRIX € HT
VAM 1.0	311010		232

+ Éco-participation en € HT : 0,25



### Interrupteur de proximité

Cadenassable, IP65

CV2202

LIBELLÉ	RÉF.		PRIX € HT
IP 1V-20	522910		150

+ Éco-participation en € HT : 0,04



## VCM Easy

Ventilateurs de conduits - Voir p. 104

# Basic BC

## Ventilateurs hélicoïdes basse consommation



Exclus du règlement d'éco-conception **327/2011**  
(puissance < 125 W).

### APPLICATION - INSTALLATION

- Extraction ou transfert d'air des locaux tertiaires ou industriels.
- Plage de température du flux d'air : -10°C/+40°C.
- Montage mural.

## + PRODUITS

- Faible encombrement
- Facilité de montage

### CONSTRUCTION

- Platine en acier galvanisé recouvert de peinture époxy.
- Hélice en aluminium.
- Moteur monophasé 230 V-50 Hz – IP20 Classe B.
- Grille de protection côté moteur de série.

### DIMENSIONS

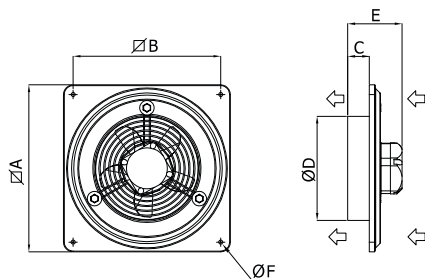

LIBELLÉ	∅ A	∅ B	C	∅ D	E	∅ F	Poids (kg)
	mm						
<b>BASIC BC 200</b>	345	305	44	215	110	8,5	3,2
<b>BASIC BC 250</b>	400	350	57	265	265	8,5	4
<b>BASIC BC 315</b>	465	405	77	315	315	10	5,6
<b>BASIC BC 350</b>	525	465	90	365	365	10	7,4

### CARACTÉRISTIQUES

Température maxi de l'air en fonctionnement : +40°C.

LIBELLÉ	Tension (V)	Nombre de pôles	Nombre de vitesse	Puissance (W)	Intensité nom. (A)	Niveau sonore	
						Lp (dBA) <sup>(1)</sup>	Lw (dBA) <sup>(2)</sup>
<b>BASIC BC 200</b>	Mono 230	4	1	36	0,25	37,9	55,4
<b>BASIC BC 250</b>	Mono 230	4	1	60	0,42	37,8	55,3
<b>BASIC BC 315</b>	Mono 230	4	1	60	0,42	48,3	65,8
<b>BASIC BC 350</b>	Mono 230	4	1	120	0,76	54	71,5

(1) Lp : niveau de pression sonore acoustique, relevé à 3m du ventilateur en champ libre, suivant la norme EN ISO 3746.

(2) Lw : niveau de puissance acoustique suivant la norme EN ISO 3746.

### TARIFS

LIBELLÉ	RÉF.	PRIX € HT
<b>BASIC BC 200</b>	538857	266
<b>BASIC BC 250</b>	538858	300
<b>BASIC BC 315</b>	538859	319
<b>BASIC BC 350</b>	538860	491

+ Éco-participation en € HT : 3

## COURBES CARACTÉRISTIQUES

### Basic BC 200

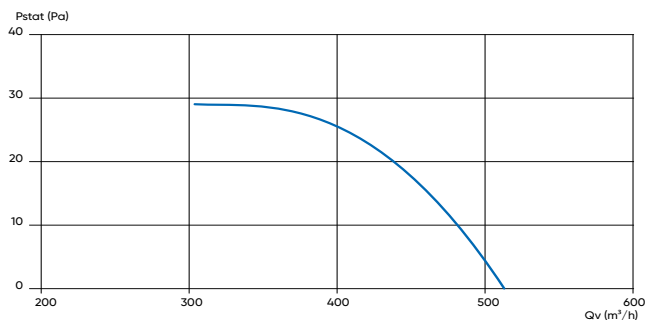

### Basic BC 250

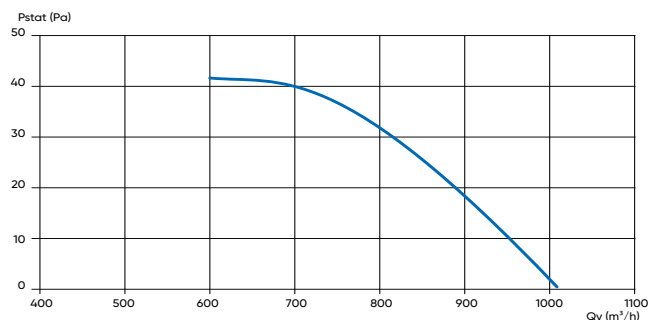

### Basic BC 315

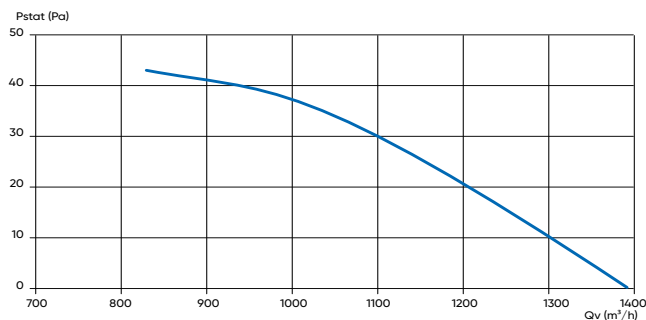

### Basic BC 350

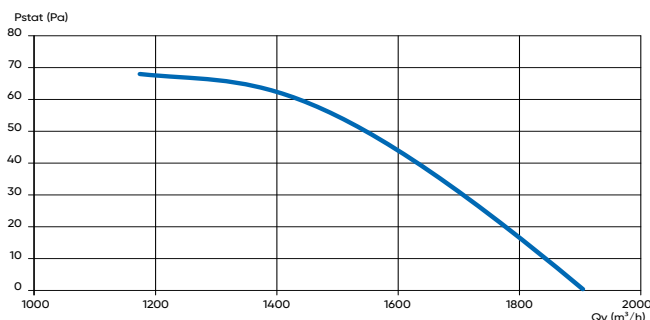

## ACCESSOIRES

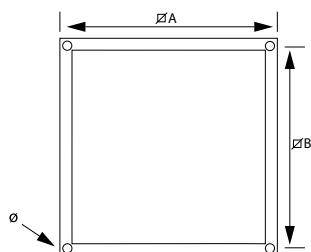

Dimensions accessoires

### Réhausse

Permet de fixer le ventilateur sur cloisons ou murs étroits.  
Matière : acier galvanisé.



CV2201

LIBELLÉ	∅A	∅B	∅	Ep.	RÉF.		PRIX € HT
	mm						
REHAUSSE D 200	280	250	6	95	538853	🟢	244
REHAUSSE D 250	330	300	6	95	538854	🟢	254
REHAUSSE D 315	445	405	6	100	539684	🟢	275
REHAUSSE D 350	510	465	6	100	538856	🟢	278

### Grille de protection

Évite le contact accidentel avec les pales du ventilateur côté hélice.  
Matière : acier peint époxy.



CV2201

LIBELLÉ	∅A	∅B	∅	Ep.	RÉF.		PRIX € HT
	mm						
G 200 H	275	250	10	10	537054	🟢	93,8
G 250 H	325	300	10	10	537055	🟢	103
G 350 H	425	400	10	10	537057	🟢	124
G 400 H	475	450	10	10	537058	🟢	134

### Voilet de surpression

Évite la perte de chaleur et les entrées d'air lorsque le ventilateur est à l'arrêt.  
Cadre en acier peint époxy et lames en techno-polymère.



CV2201

LIBELLÉ	∅A	∅B	∅	Ep.	RÉF.		PRIX € HT
	mm						
VS 200	275	250	10	10	537061	🟢	142
VS 250	325	300	10	10	537062	🟢	157
VS 315 PERF	375	350	10	10	539692	🟢	190
VS 350 PERF	425	400	10	10	537064	🟢	198

### Variateur de vitesse



CV2202

LIBELLÉ	RÉF.	PRIX € HT
VEM 1.5	311006	91,5

+ Éco-participation en € HT : 0,01

### Interrupteur de proximité

Cadenassable, IP65.



CV2202

LIBELLÉ	RÉF.	PRIX € HT
IP 1V-20	522910	150

+ Éco-participation en € HT : 0,04

# Perf BC

## Ventilateurs hélicoïdes basse consommation



## + PRODUITS

- **Performances aérauliques et acoustiques :**
  - hélices à profil faucille
- **Facilité de montage :**
  - fixation rapide par 4 trous

### APPLICATION - INSTALLATION

- Extraction ou transfert d'air des locaux tertiaires ou industriels.
- Plage de température du flux d'air : -25°C/+60°C.
- Montage mural.

### CONSTRUCTION

#### Structure

- Platine en acier galvanisé (recouvert de peinture époxy pour les tailles 630 et 710).
- Hélice à profil faucille à haute performance avec pales en techno-polymère pour les tailles 315 à 400 et en aluminium pour les tailles 450 à 710.
- Grille de protection côté moteur de série.

#### Motorisation

- Moteur à rotor extérieur
  - indice de protection IP54 excepté pour la taille 450 IP44 :
    - monophasé 230 V – 1 vitesse pour les tailles 315 à 500 (M),
    - triphasé 400 V – 2 vitesses pour les tailles 400 à 710 (T).

### OPTIONS ET ACCESSOIRES

- **Grille de protection G...H**  
p. 277

- **Volet de surpression VS**  
p. 277

- **Réhausse RH**  
p. 277



- **Variateur de vitesse VEM** - p. 283



- **Convertisseur de fréquence VFTT** - p. 277



### DIMENSIONS

#### Modèles 315 à 560

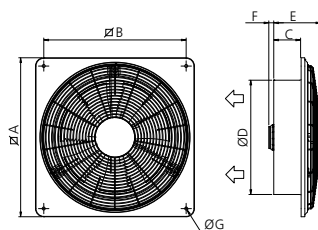

#### Modèles 630 et 710

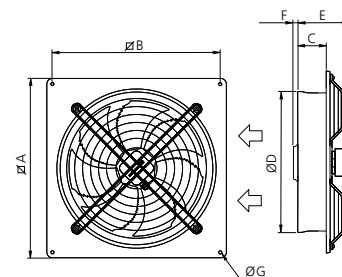

LIBELLÉ	Ø A	Ø B	C	Ø D mm	E	F	Ø G	Poids (kg)
PERF BC 315	465	405	77	312	151	-	10	4,5
PERF BC 350	525	465	90	365	167	-	10	6
PERF BC 400	580	520	100	413	172	-	10	9
PERF BC 450	630	570	107	457	210	33	10	15
PERF BC 500	700	640	137	512	239	23	10	17,5
PERF BC 560	765	695	122	569	217	42	10	22,5
PERF BC 630	800	730	135	650	210	20	11	24,5
PERF BC 710	850	800	95	730	180	20	11	31,5

## COURBES CARACTÉRISTIQUES

### Perf BC 315 M - Perf BC 350 M

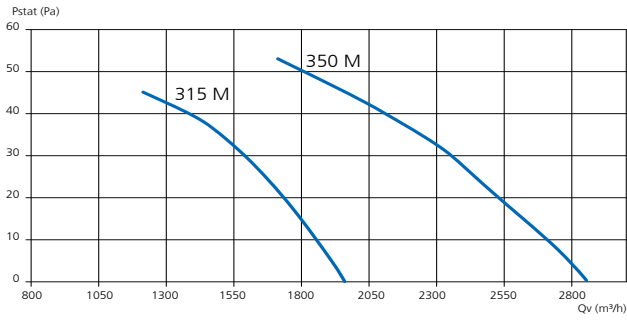

### Perf BC 400 M - Perf BC 450 M - Perf BC 500 M

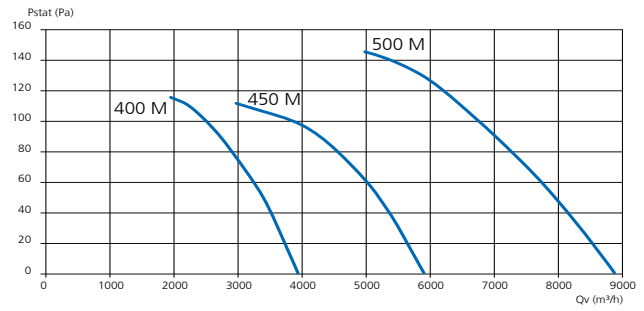

### Perf BC 400 T

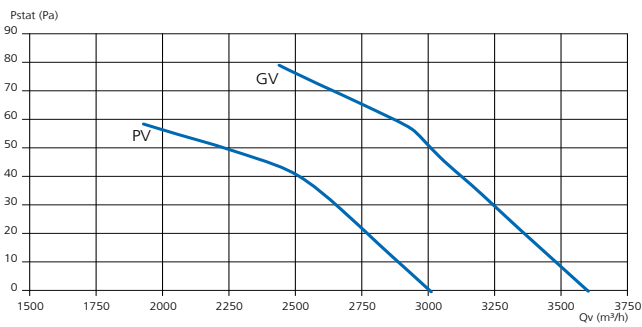

### Perf BC 450 T

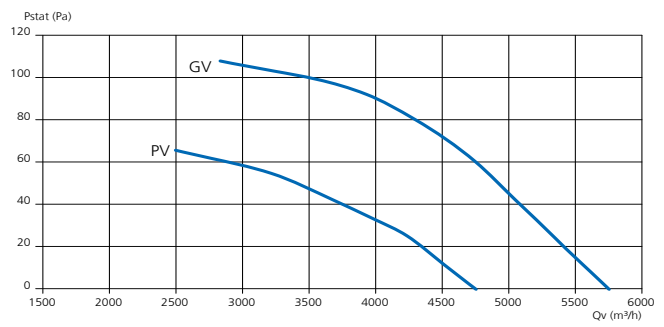

### Perf BC 500 T

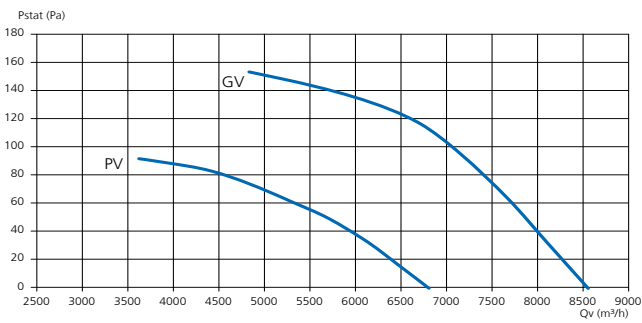

### Perf BC 560 T

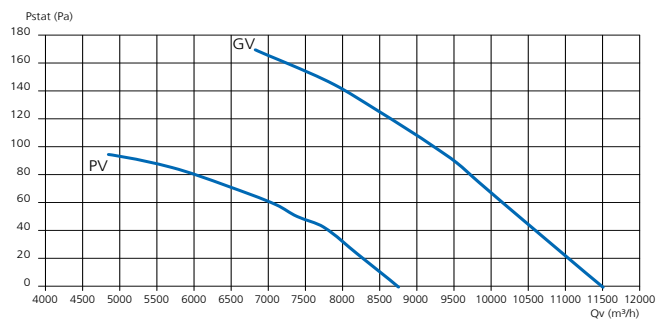

### Perf BC 630 T

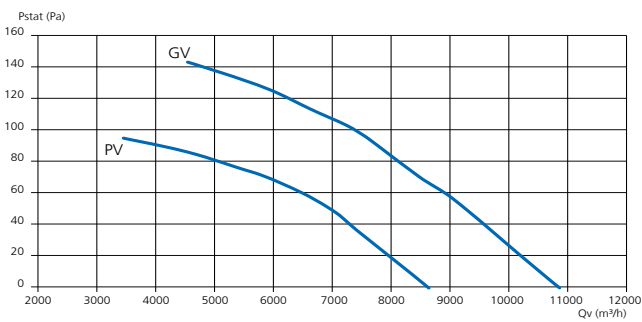

### Perf BC 710 T

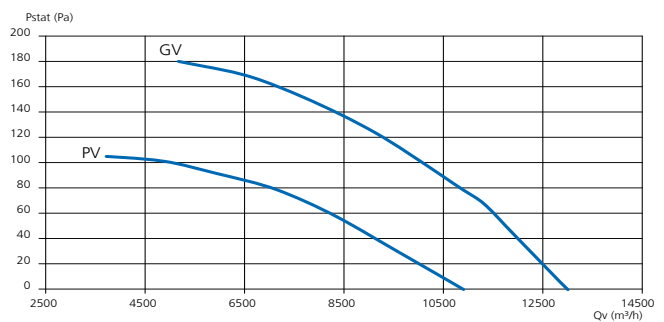

PV : petite vitesse - GV : grande vitesse

# Perf BC

## Ventilateurs hélicoïdes basse consommation

### CARACTÉRISTIQUES

LIBELLÉ	Tension (V)	Nombre de pôles	Nombre de vitesses	Puissance (W)	Intensité nom. (A)	Niveau sonore		Indice de protection moteur
						Lp [dBA] <sup>(1)</sup>	Lw [dBA] <sup>(2)</sup>	
PERF BC 315 M - 4P	Mono 230	4	1	100	0,42	44	62	IP 54
PERF BC 350 M - 4P	Mono 230	4	1	120	0,56	46	64	IP 54
PERF BC 400 M - 4P	Mono 230	4	1	240	1,05	51	69	IP 54
PERF BC 450 M - 4P	Mono 230	4	1	600	2,9	57	75	IP 44
PERF BC 500 M - 4P	Mono 230	4	1	720	3,2	55	73	IP 54
PERF BC 400 T - 4P	TRI 400 + N	4	2	230/170	0,46/0,27	51/47	69/65	IP 54
PERF BC 450 T - 4P	TRI 400 + N	4	2	540/360	1,1/0,66	56/52	74/70	IP 44
PERF BC 500 T - 4P	TRI 400 + N	4	2	840/540	1,45/0,96	58/54	76/72	IP 54
PERF BC 560 T - 4P	TRI 400 + N	4	2	1050/580	2,2/1,1	62/57	80/75	IP 54
PERF BC 630 T - 6P	TRI 400 + N	6	2	620/440	1,25/0,72	53/50	71/68	IP 54
PERF BC 710 T - 6P	TRI 400 + N	6	2	940/640	1,75/1,1	53/50	71/68	IP 54

(1) Lp : niveau de pression sonore acoustique relevé à 3 m du ventilateur en champ libre, suivant la norme EN ISO 3746.

(2) Lw : niveau de puissance acoustique suivant la norme EN ISO 3746.

### TARIFS

LIBELLÉ	RÉF.	PRIX € HT
Monophasé		
PERF BC 315 M-4P	512455	617
PERF BC 350 M-4P	512421	761
PERF BC 400 M-4P	512422	851
PERF BC 450 M-4P	512424	1 010
PERF BC 500 M-4P	512456	1 161

+ Éco-participation en € HT : 3

LIBELLÉ	RÉF.	PRIX € HT
Triphasé		
PERF BC 400 T-4P	512423	851
PERF BC 450 T-4P	512426	1 010
PERF BC 500 T-4P	512427	1 115
PERF BC 560 T-4P	512457	1 520
PERF BC 630 T-6P	512458	1 376
PERF BC 710 T-6P	512459	1 921

+ Éco-participation en € HT : 3

### ACCESSOIRES

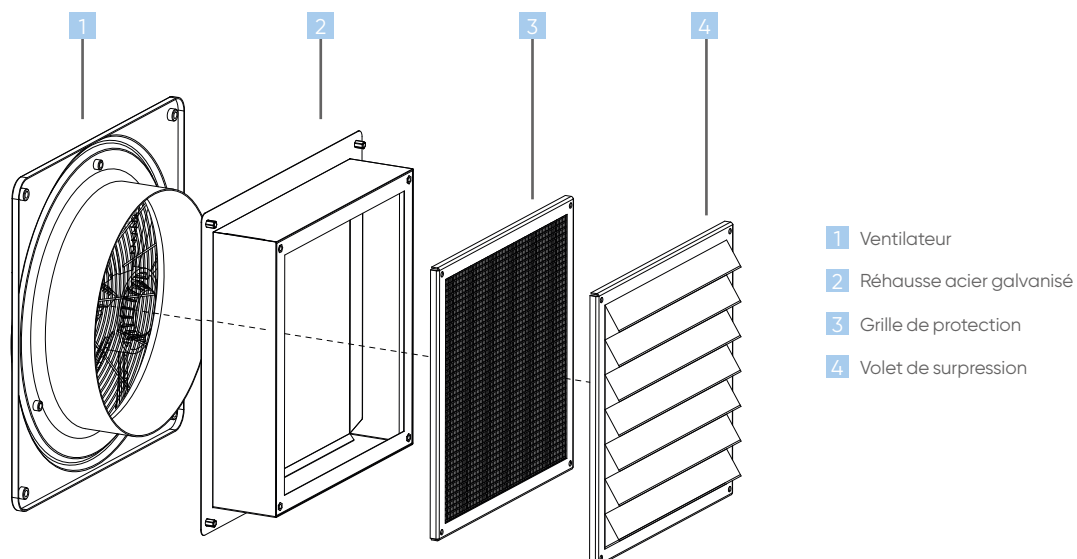

## ACCESSOIRES

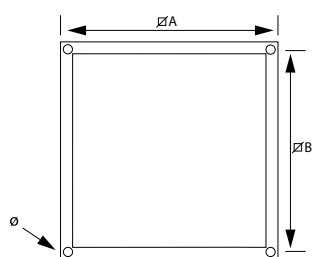

Dimensions accessoires

### Grille de protection

Évite le contact accidentel avec les pales du ventilateur côté hélice.

Matière : acier peint époxy.



CV2201

LIBELLÉ	∅A	∅B	Ø	Ep.	RÉF.	PRIX € HT
	mm					
G 315 H	375	350	10	10	539688	119
G 350 H	425	400	10	10	537057	124
G 400 H	475	450	10	10	537058	134
G 450 H	530	500	10	15	537059	165
G 500 H	630	600	10	15	537060	186
G 560 H	660	630	10	15	539689	193
G 630 H	760	730	10	15	539690	224
G 710 H	830	800	10	15	539691	240

### Variateur de vitesse

Pour PERF BC monophasé.



VEM 1.5

VEM 3.0/6.0

CV2202

	LIBELLÉ	RÉF.	PRIX € HT	Éco-part. € HT
Tailles 315 et 350	VEM 1.5	311006	91,5	0,01
Tailles 400 et 450	VEM 3.0	311007	216	0,04
Taille 500	VEM 6.0	311008	293	0,04

### Réhausse

Permet de fixer le ventilateur sur cloisons ou murs étroits.

Matière : acier galvanisé.



CV2201

LIBELLÉ	∅A	∅B	Ø	Ep.	RÉF.	PRIX € HT
	mm					
REHAUSSE D 315	445	405	6	100	539684	275
REHAUSSE D 350	510	465	6	100	538856	278
REHAUSSE D 400	560	520	6	120	537072	327
REHAUSSE D 450	610	570	6	120	538871	327
REHAUSSE D 500	680	640	8	150	538872	406
REHAUSSE D 560	750	695	8	150	539685	421
REHAUSSE D 630	790	729	8	210	539686	437
REHAUSSE D 710	840	800	8	150	539687	470

### Volet de surpression

Évite la perte de chaleur et les entrées d'air lorsque le ventilateur est à l'arrêt.

Cadre en acier peint époxy et lames en techno-polymère.



CV2201

LIBELLÉ	∅A	∅B	Ø	Ep.	RÉF.	PRIX € HT
	mm					
VS 315 PERF	375	350	10	10	539692	190
VS 350 PERF	425	400	10	10	537064	198
VS 400 PERF	475	450	10	10	537065	221
VS 450 PERF	530	500	10	15	537066	223
VS 500 PERF	630	600	10	15	537067	288
VS 560 PERF	660	630	10	15	539693	300
VS 630 PERF	760	730	10	15	539694	337
VS 710 PERF	830	800	10	15	539695	373

### Convertisseur de fréquence

Pour PERF BC triphasé.

Alimentation TRI 400 V - sortie TRI 400 V.



CV2202

	LIBELLÉ	RÉF.	PRIX € HT	Éco-part. € HT
Installation extérieure	VFTT 2.2 IP65	311041	1 780	0,55
Installation intérieure	VFTT 1.5 IP20	311029	1 484	0,25

# Perf EC

Ventilateurs hélicoïdes à moteur très basse consommation



## + PRODUITS

- **Optimisation des performances :**
  - moteur EC et hélice à profil ailes de chouette :
    - rendement élevé et faible acoustique
    - plage de modulation de vitesse optimisée
- **Montage et réglage simplifiés :**
  - fixation rapide par 4 trous
  - vitesse ajustable avec VEM EC (option)

### APPLICATION - INSTALLATION

- Extraction ou transfert d'air des locaux tertiaires ou industriels
- Montage mural

- Plage de température du flux d'air : -30°C/+50°C (250 & 300)  
-35°C/+55°C (350)  
-35°C/+60°C (400 à 630)

### CONSTRUCTION

#### Structure

- Tailles 250 et 300 :
  - virole circulaire composite (4 trous de fixation)
  - grille support côté moteur en composite noir non peint
- Tailles 350 à 630 :
  - platine acier (peinture polyester (RAL 9005))
  - grille support côté moteur en acier peint en RAL 9005
- Hélice avec pales à profil aérodynamique en composite pour toutes les tailles

#### Motorisation

- Moteur très basse consommation à technologie EC et rotor extérieur, IP54 classe F
- Contrôleur de vitesse et protection thermique intégrés
- Entrée 0-10V pour réglage de vitesse 0 à 100% :
  - en local ou déportée via accessoire VEM EC
- Alimentation Mono 230 V - 50 Hz (taille 250 à 500)
- Alimentation Tri 400 V - 50 Hz (taille 560 et 630)

### OPTIONS ET ACCESSOIRES

- **Grille de protection G...H**  
p. 277

- **Volet de surpression VS**  
p. 277

- **Réhausse RH**  
p. 281

- **Variateur de vitesse VEM EC**  
p. 283



- **Volet et grille**  
p. 273

- **Régulateurs CTG et CXE**  
p. 283

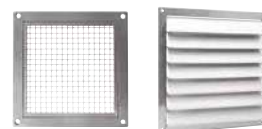

### DIMENSIONS

#### Modèles 250 et 300

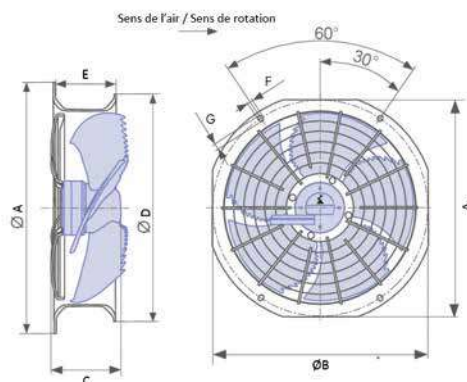

LIBELLÉ	Ø A	B	C	Ø D			E	F	G	Poids kg
	mm									
PERF EC 250	300	295	105	281	73	7	9	1,9		
PERF EC 300	370	380	124	346	82	9	13	2,6		
PERF EC 350	485	435	147	367	116	9	-	9,5		
PERF EC 400	540	490	146,5	412	152,6	9	-	10,6		

#### Modèles 350 à 630

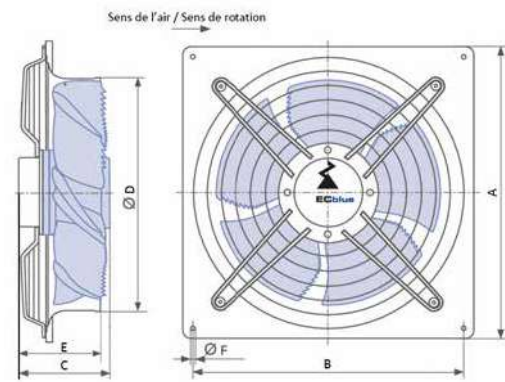

LIBELLÉ	A	B	C	Ø D			E	F	Poids kg
	mm								
PERF EC 450	575	535	198	463	174	11	15,6		
PERF EC 500	655	615	183	517	186	11	18,7		
PERF EC 560	725	675	195	568	183	11	21		
PERF EC 630	805	750	196	643	196	11	25,6		



## COURBES CARACTÉRISTIQUES

### Perf EC 250

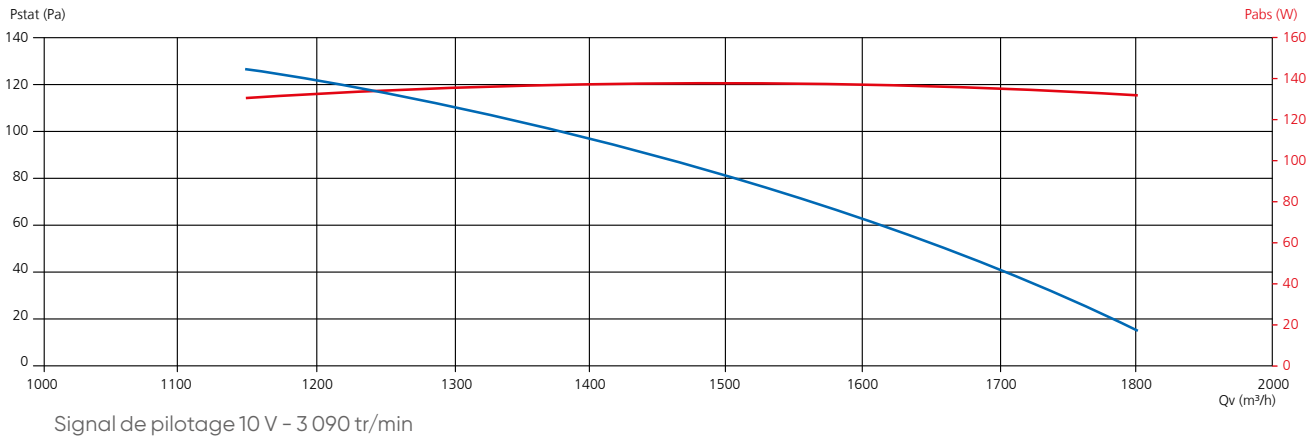

### Perf EC 300

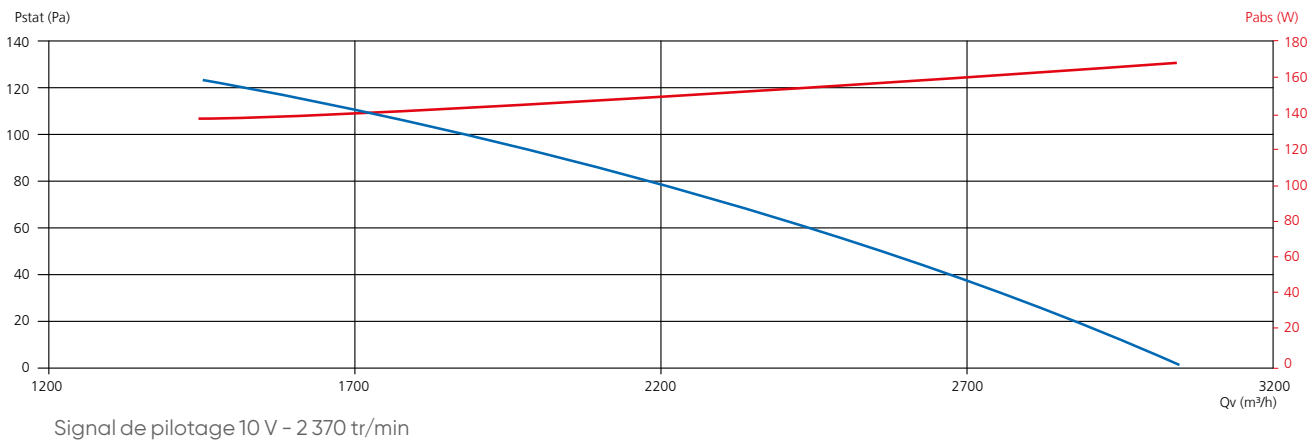

### Perf EC 350

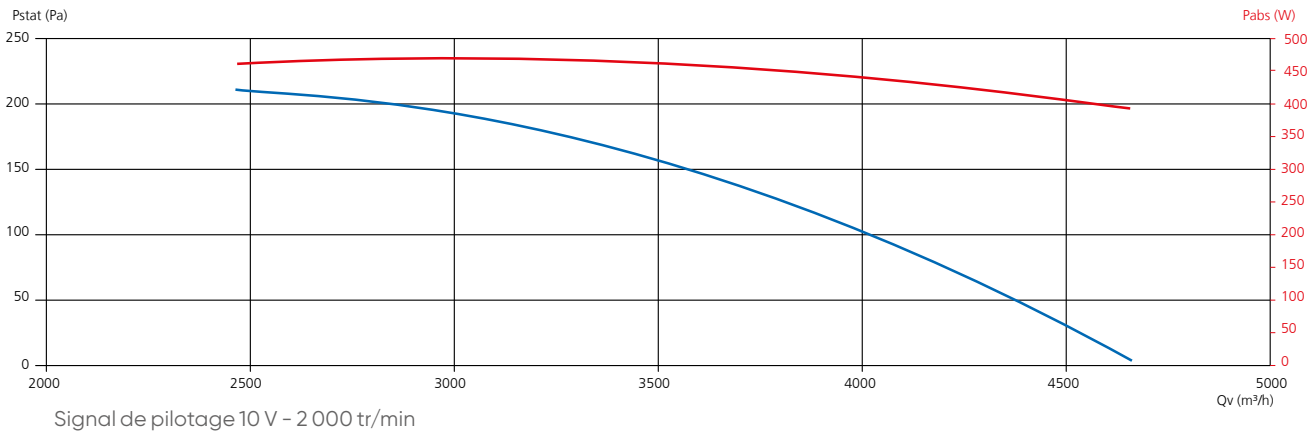

- Courbe aéraulique débit/pression
- Courbe de consommation

# Perf EC

Ventilateurs hélicoïdes à moteur très basse consommation

## COURBES CARACTÉRISTIQUES

### Perf EC 400

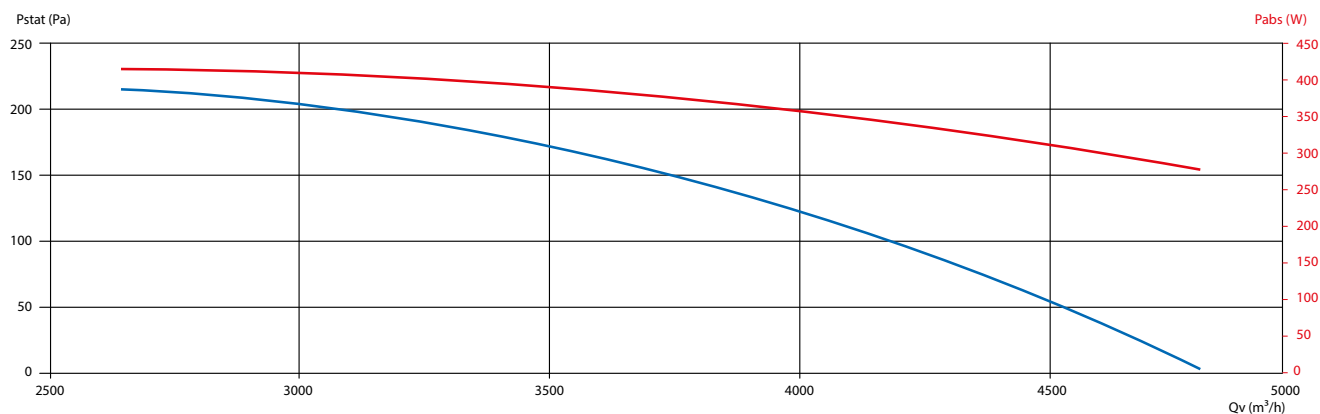

### Perf EC 450

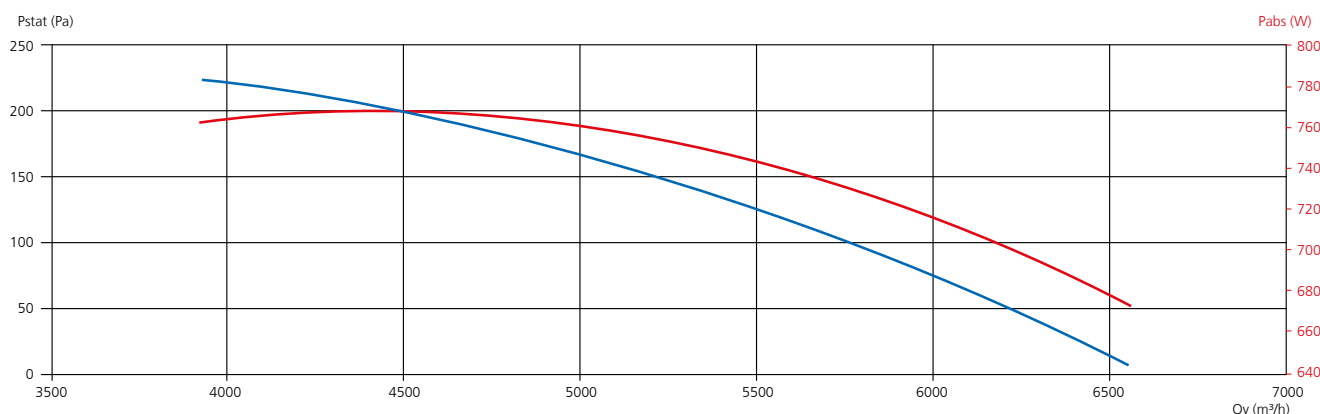

### Perf EC 500

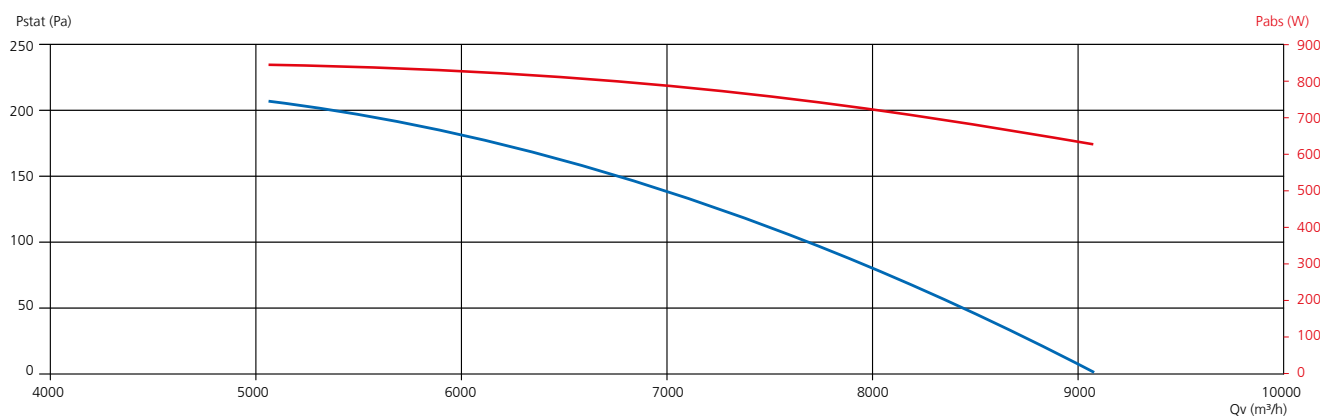

— Courbe aéraulique débit/pression

— Courbe de consommation

## COURBES CARACTÉRISTIQUES

### Perf EC 560

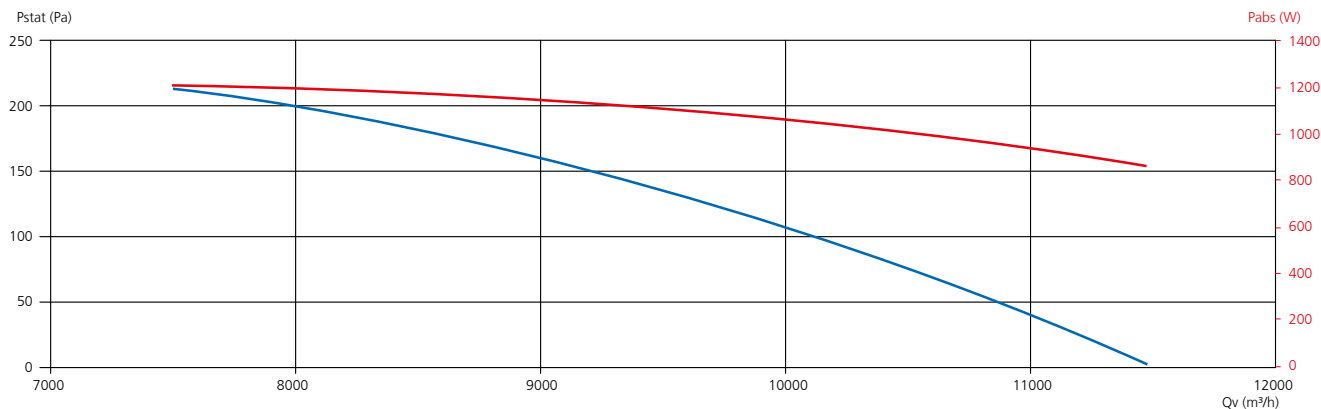

Signal de pilotage 10 V - 1450 tr/min

### Perf EC 630

Nous consulter

## CARACTÉRISTIQUES

LIBELLE	Vitesse de rotation (tr/min)	Puissance absorbée (W)	Intensité nominale (A)	Tension (V)	Température maxi (°C)
PERF EC 250	3090	140	1,40 - 1,15	Mono 230	50
PERF EC 300	2370	170	1,70 - 1,40	Mono 230	50
PERF EC 350	2000	460	2,40 - 1,70	Mono 230	55
PERF EC 400	1800	420	2,10 - 1,50	Mono 230	60
PERF EC 450	1650	760	3,90 - 3,30	Mono 230	60
PERF EC 500	1440	840	4,40 - 3,20	Mono 230	60
PERF EC 560	1450	1250	2,10 - 1,65	Tri 400 + N	60
PERF EC 630	1200	1250	2,00 - 1,60	Tri 400 + N	60

## TARIFS

LIBELLÉ	RÉF.	PRIX € HT
PERF EC 250	512532	782
PERF EC 300	512533	961
PERF EC 350	512534	1 322
PERF EC 400	512535	1 504
PERF EC 450	512536	1 923
PERF EC 500	512537	2 164
PERF EC 560	512538	2 525
PERF EC 630	512539	2 765

+ Éco-participation en € HT : 3

## ACCESSOIRES

Régulateurs pour ventilateurs hélicoïdes PERF EC :

- modèle CTG-150AV : détection de température
- modèle CXE/AV : détection de température ou CO<sub>2</sub> (compatible GTC en Modbus)

Les sondes de température et de CO<sub>2</sub> sont à commander séparément.



CXE/AV



CTG



TRANSFO 24 VDC

	LIBELLÉ	RÉF.	PRIX € HT	Éco-part. € HT
Contrôleur temp. / CO <sub>2</sub>	CXE/AV	311034	1 290	0,01
Contrôleur température	CTG-150AV	311035	704	0,01
Sonde de température	SDE TEMP TFR	311036	76,2	0,01
Sonde murale CO <sub>2</sub>	CO2 MUR	323022	680	0,01
Variateur de vitesse	VEM EC	311005	99,3	0,01
Transfo. 230 V AC/24 V DC	TRANSFO 24VDC	311037	99,7	0,01

### Réhausse

Permet de fixer le ventilateur sur cloisons ou murs étroits.  
Matière : acier galvanisé.

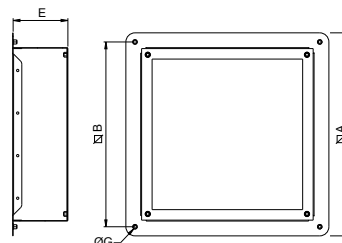

LIBELLÉ	∅A	∅B	G	E	RÉF.	PRIX € HT
REHAUSSE DPERF EC250	390	350	M6	100	542192	347
REHAUSSE DPERF EC300	445	405	M6	100	542193	382
REHAUSSE DPERF EC350	485	435	M6	100	542194	415
REHAUSSE DPERF EC400	540	490	M6	120	542195	480
REHAUSSE DPERF EC450	575	535	M8	140	542196	504
REHAUSSE DPERF EC500	655	615	M8	160	542197	549
REHAUSSE DPERF EC560	725	675	M8	160	542198	601
REHAUSSE DPERF EC630	805	750	M8	210	542199	691

Grille de protection et volet de surpression voir p. 277

# MRF EC

## Tourelles centrifuges standards



Conforme au règlement  
d'éco-conception **1253/2014**  
(Unité de Ventilation Non Résidentielle)



### APPLICATION - INSTALLATION

- Petites tourelles légères et discrètes utilisées pour la ventilation de petits locaux tertiaires (bureaux, sanitaires...).
- Installation en extérieur.
- Montage horizontal ou vertical.

### DIMENSIONS

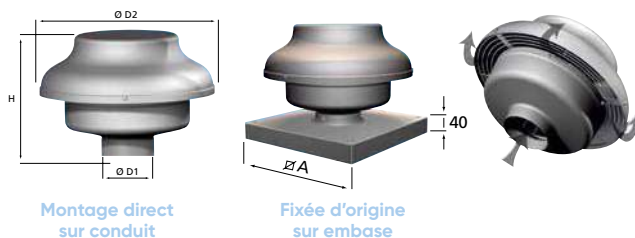

Montage direct sur conduit

Fixée d'origine sur embase

LIBELLÉ	A	Ø D1	Ø D2	H	Poids (kg)
MRF 125 EC	300 x 300	122	333	225	4,6
MRF 160 EC	400 x 400	157	406	266	6,2
MRF 200 EC	400 x 400	195	405	266	6,8
MRF 250 EC	400 x 400	248	405	266	7,3
MRF 315 EC	400 x 400	314	484	322	7,8

### COURBES CARACTÉRISTIQUES

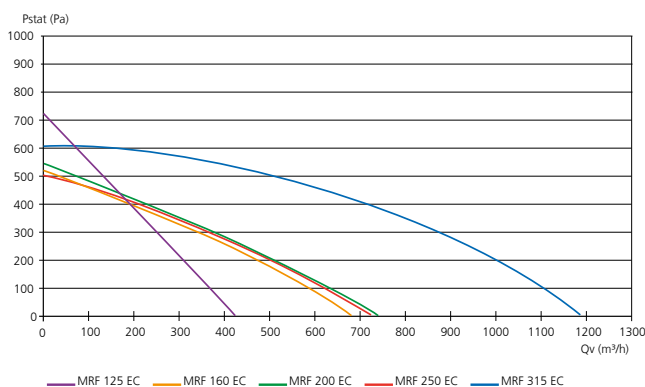

## + PRODUITS

- **Installation simplifiée :**
  - compactes
  - montage sur conduit ou sur toiture

### CONSTRUCTION

- Turbine à réaction haut rendement montée sur moteur EC basse consommation à rotor extérieur.
- Capot en aluminium.
- Grille de protection anti-volatile.
- Embase démontable.

### CARACTÉRISTIQUES

- Installation axe vertical ou horizontal.
- Température maxi de l'air en fonctionnement : +40°C.
- Alimentation Mono 230 V - 50 Hz.

LIBELLÉ	Puis. abs. (W)	Variateur électronique
MRF 125 EC	75	VEM EC
MRF 160 EC	79	VEM EC
MRF 200 EC	85	VEM EC
MRF 250 EC	65	VEM EC
MRF 315 EC	150	VEM EC

### TARIFS

LIBELLÉ	RÉF.	PRIX € HT
MRF EC 125	512450	667
MRF EC 160	512451	704
MRF EC 200	512452	890
MRF EC 250	512453	1 221
MRF EC 315	512454	1 442

+ Éco-participation en € HT : 3

### ACCESSOIRES

#### Variateur de vitesse déporté

LIBELLÉ	RÉF.	PRIX € HT
VEM EC	311005	99,3

+ Éco-participation en € HT : 0,01

# Commandes et composants

Variateurs, régulateurs et sondes pour ventilateurs ou caissons simple flux

Pour bien choisir la commande de fréquence d'un ventilateur, voir p. 246

## Variateurs de vitesse

Variateurs de vitesse pour pilotage de caissons et ventilateurs équipés de moteur EC ou moteur AC. Potentiomètre en façade permettant le réglage de 0 à 100% avec fonction marche-arrêt intégrée. Contact ON/OFF disponible. Montage en saillie ou encastré. Température maximum en fonctionnement : 35°C. IP54 sous boîtier.

Pour moteur EC

LIBELLÉ	Pilotage	Sortie contact	RÉF.	PRIX € HT
VEM EC	0 - 10 V	4A / 230V AC ou 10 A / 12V DC	311005	99,3

+ Éco-participation en € HT : 0,01

Pour moteur AC

LIBELLÉ	Tension (V)	I maxi (A)	Plage de variation	RÉF.	PRIX € HT
VEM 1.5	Mono 230	1,5	0 à 100 %	311006	91,5

+ Éco-participation en € HT : 0,01

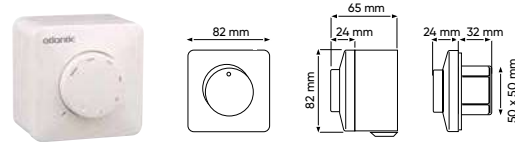

## Régulateurs

Régulateurs permettant de créer un asservissement de la vitesse de rotation des ventilateurs hélicoïdes PERF EC à :  
 - une détection de température pour le modèle CTG-150AV  
 - une détection de température ou CO2 pour le modèle CXE/AV également communiquant avec une GTC en Modbus.

Les sondes de température et de CO2 sont à commander en option. IP54 sous boîtier.



Pour Perf EC

LIBELLÉ	Tension (V)	Dimensions (mm)			RÉF.	PRIX € HT
		A	B	C		
CXE/AV	Mono 230	223	115	200	311034	1 290
CTG-150AV	24 V DC	106,3	56	137	311035	704
SDE TEMP TFR	-	75	37	75	311036	76,2
TRANSFO 24VDC	24 V DC	61	54	90	311037	99,7

+ Éco-participation en € HT : 0,01

## Variateurs électroniques de tension

Variateurs électroniques permettant un ajustement de vitesse à distance sur les caissons et ventilateurs équipés d'un moteur asynchrone monophasé. Potentiomètre en façade avec plage de réglage de 0 à 100%, fonction marche-arrêt intégrée. Montage en saillie, IP54.

LIBELLÉ	Tension (V)	I maxi (A)	Plage de variation	Dimensions (mm)			RÉF.	PRIX € HT
				A	B	C		
VEM 3.0	Mono 230	3,0	0 à 100 %	96	75	162	311007	216
VEM 6.0	Mono 230	6,0	0 à 100 %	124	97	205	311008	293
VEM 10.0	Mono 230	10,0	0 à 100 %	124	97	205	311009	370

+ Éco-participation en € HT : 0,04

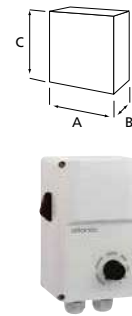

## Auto-transformateurs de tension

Variateurs de vitesse économiques pour sélection de vitesse à distance sur caissons et ventilateurs équipés d'un moteur asynchrone monophasé. Potentiomètre 5 positions + arrêt monté en façade. Montage en saillie, IP54.

LIBELLÉ	Tension (V)	I maxi (A)	Réglages	Dimensions (mm)			RÉF.	PRIX € HT	Éco-part € HT
				A	B	C			
VAM 1.0	Mono 230	1,0	5 positions + 1 arrêt	84	88	160	311010	232	0,25
VAM 2.2	Mono 230	2,2	5 positions + 1 arrêt	115	100	205	311011	372	0,25
VAM 7.5	Mono 230	7,5	5 positions + 1 arrêt	200	140	305	311012	593	0,55



## Thermostat - Hygrostat d'ambiance

LIBELLÉ	Tension (V)	Indice de protection	Réglages	Dimensions (mm)			RÉF.	PRIX € HT
				A	B	C		
TE 10 AMB	Mono 230	IP 30	5 à 30°C	80	44	80	323143	73,4
HG 3	-	IP 21	plage de réglage de 20 à 80%	76	34	75	323101	237

+ Éco-participation en € HT : 0,01



# VFTT – VFMT

## Convertisseurs de fréquence

Pour bien choisir le convertisseur de fréquence d'un ventilateur, voir p. 246

### Convertisseurs de fréquence

Variation de fréquence des moteurs standard asynchrones 1 vitesse. Filtre RFI intégré.

#### Gamme IP65

- Pour montage possible à l'extérieur.
- Potentiomètre en façade.
- Bouton marche-arrêt.
- Voyant sous tension, voyant défaut.
- 1 entrée logique.
- 1 sortie relais.
- Possibilité d'adapter la puissance du convertisseur à celui du moteur par le biais de straps.
- Puissances délivrées, puissance nominale : - 3,75 kW : 3,75 - 2,2 - 1,5 - 1,1 - 0,75  
- 0,75 kW : 0,75 - 0,55 - 0,37  
- 1,5 kW : 1,5 - 1,1 - 0,75 - 0,55



CV2202

LIBELLÉ	Puiss. moteur max (kW)	Poids (kg)	Dimensions (mm)			RÉF.	PRIX € HT
			A	B	C		
VFTT 2.2 IP65	2,2	4,7	192	184	249	311041 <span style="color: green;">S</span>	1 780
VFTT 4 IP65	3,75	4,7	192	184	249	311021 <span style="color: green;">S</span>	1 861

+ Éco-participation en € HT : 0,55

IP65 – Alimentation Mono 230 V. Sortie Tri 230 V

CV2202

LIBELLÉ	Puiss. moteur max (kW)	Poids (kg)	Dimensions (mm)			RÉF.	PRIX € HT	Éco-part € HT
			A	B	C			
VFMT 0.7 IP65	0,75	2,7	140	149	242	311022 <span style="color: green;">S</span>	1 181	0,25
VFMT 1.5 IP65	1,5	4,7	140	149	242	311023 <span style="color: red;">*</span>	1 639	0,55

#### Gamme IP20

- Pour montage intérieur.
- Verrouillage possible.
- Filtre CEM intégré.
- Bouton de navigation ergonomique.
- Commande marche-arrêt.
- Verrouillage possible.
- Communication MODBUS.
- Montage sur rail DIN.

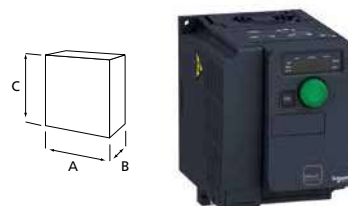

CV2202

IP20 – Alimentation Tri 400 V. Sortie Tri 400 V

- 1 sortie analogique
- 6 entrées logiques
- 3 entrées analogiques 0-10 V
- 2 sorties à relais

LIBELLÉ	Puiss. moteur max (kW)	Poids (kg)	Dimensions (mm)			RÉF.	PRIX € HT
			A	B	C		
VFTT 0.7 IP20	0,75	1,8	105	158	143	311028 <span style="color: red;">*</span>	1 235
VFTT 1.5 IP20	1,5	1,8	105	158	143	311029 <span style="color: green;">S</span>	1 484
VFTT 2.2 IP20	2,2	3,1	140	158	184	311030 <span style="color: green;">S</span>	1 690
VFTT 4 IP20	4	3,1	142	152	184	311031 <span style="color: red;">*</span>	2 180

+ Éco-participation en € HT : 0,25

IP20 – Alimentation Mono 230 V. Sortie Tri 230 V

- 1 entrée analogique
- 4 entrées logiques
- 1 sortie à relais
- 1 sortie analogique
- 1 sortie logique

CV2202

LIBELLÉ	Puiss. moteur max (kW)	Poids (kg)	Dimensions (mm)			RÉF.	PRIX € HT	Éco-part € HT
			A	B	C			
VFMT 0.7 IP20	0,75	0,8	72	131	143	311024 <span style="color: red;">*</span>	602	0,04
VFMT 1.5 IP20	1,5	1,4	105	131	143	311025 <span style="color: red;">*</span>	721	0,25

# Ventilation modulée

## Comment ça marche ?

### POURQUOI METTRE EN ŒUVRE DES SOLUTIONS DE MODULATION DE DÉBIT ?

La réglementation thermique favorise les solutions et les équipements performants. Dans les bâtiments à usage autre que d'habitation, la solution la plus efficace est d'adapter l'air pour l'occupation réelle des locaux. En effet, le taux d'occupation (la fréquence d'utilisation multipliée par le taux de remplissage) de locaux tels que les salles de réunion, les bureaux ou les chambres d'hôtels (WC et salle de bains) est très faible.

#### Quel est l'objectif ?

- Limiter les déperditions de chaleurs liées au renouvellement d'air.
- Réduire la consommation des ventilateurs.
- Améliorer le confort : garantir une bonne qualité d'air, éliminer les nuisances sonores et éviter les sensations de courant d'air.

### COMMENT VALORISER LA VENTILATION MODULÉE AVEC LA RÉGLEMENTATION THERMIQUE ?

L'Avis Technique N°14.5/16-2188\_V2 vous donne des solutions « clés en mains » pour des applications tertiaires et hôtelières :

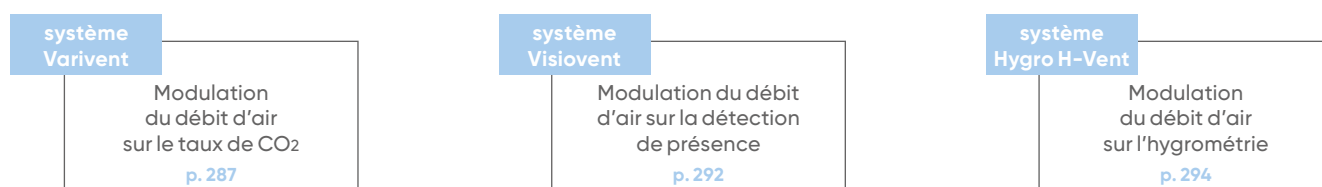

## Varivent et Visiovent

Coefficients de réduction de débits, Crdbnr<sup>(1)</sup>

Local concerné		Varivent			Visiovent		
		Vari - V	Vari - R	Vari - R+	Visio - V	Visio - B	Visio - R
Locaux d'enseignement	Écoles maternelles et primaires - Enseignement secondaire	0,60	0,80	0,55	0,68	<sup>(1)</sup>	0,64
	Enseignement supérieur	0,46	0,80	0,40	0,80	0,80	0,80
Bureaux, salles de réunion	Bureaux (≤ 3 occupants)	0,60	0,80	0,55	0,68	<sup>(1)</sup>	0,64
	Bureaux (> 3 occupants)	0,49	0,80	0,43	0,80	0,80	0,80
	Salles de réunion	0,36	0,80	0,29	0,60	<sup>(1)</sup>	0,55
Locaux de restauration	Salles de restauration, cafés, bars et cantines	0,52	0,80	0,47	0,80	0,80	0,80
Locaux avec volume supérieur à 250 m <sup>3</sup>	Salles de cinéma	0,42	0,80	0,36	-	-	-
	Salles des fêtes, polyvalentes, conférences, spectacles et amphithéâtres	0,38	0,80	0,31	-	-	-
Autres cas	Crèches, garderies, locaux de ventes, salles d'attente, postes d'accueils...	0,70	0,80	0,70	0,80	0,80	0,80

(1) Selon Avis Technique N°14.5/16-2188\_V2. Ex : 0,80 correspond à 20% d'économies d'énergie sur les déperditions par renouvellement d'air.

		Visio - B		
		BEP 25	BEP 50	BEP 75/100
Locaux d'enseignement	Écoles maternelles et primaires - Enseignement secondaire	0,72	0,66	0,64
Bureaux, salles de réunion	Bureaux (≤ 3 occupants)	0,72	0,66	0,64
Locaux de restauration	Salles de restauration, cafés, bars et cantines	0,65	0,58	0,55

Pour le système Visiovent, en version Visio B, le Crdbnr des locaux d'enseignement, maternelle, primaire et secondaire, celui des bureaux de moins de 3 personnes et celui des salles de réunions de plus de 10 personnes doit être calculé au prorata du type et du nombre de BEP employées.

- Par exemple, pour un bureau de 3 personnes avec une BEP 50 et une BEP 25, le Crdbnr est égal à  $(0,72 + 0,66)/2$  soit 0,69.
- Pour les salles de réunion de moins de 10 personnes, la combinaison des BEP employées conduit à un coefficient Crdbnr maximum de 0,56.

## H-Vent

	Coefficient de dépassement (cd)	H-Vent
Chambre 2 personnes (WC commun avec SDB)	1,10	0,75
Chambre 2 personnes (WC séparé)	1,10	0,94
Chambre 3 personnes (WC commun avec SDB)	1,10	0,53
Chambre 3 personnes (WC séparé)	1,10	0,63
Chambre 4 personnes (WC commun avec SDB)	1,10	0,54
Chambre 4 personnes (WC séparé)	1,10	0,61

# Systeme Varivent

## Principe de fonctionnement

Système	Solutions
<b>Varivent</b> 	<p><b>Ventilation «proportionnelle» :</b></p> <ul style="list-style-type: none"> <li>Ces solutions entraînent des gains pouvant atteindre 70% sur les débits de renouvellement d'air.</li> </ul> <p><b>Principe :</b></p> <ul style="list-style-type: none"> <li>En inoccupation, le débit correspond à 10% du débit nominal, comme pour le système « tout ou peu ».</li> <li>En occupation variable, le débit de renouvellement d'air varie selon le nombre d'occupants (selon le taux de dioxyde de carbone (CO<sub>2</sub>)).</li> <li>En occupation maximale, passage au débit nominal.</li> </ul>

Exemple de scénario d'occupation variable

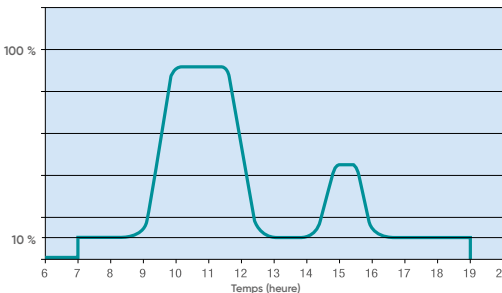

Rappel : une horloge doit couper la ventilation la nuit, mais celle-ci doit être remise en fonctionnement au minimum une heure avant l'occupation des locaux.

## Varivent

Monozone	Vari-V	
Capteur	CO <sub>2</sub> Mur ou CO <sub>2</sub> Gaine	
Organe de régulation	Intégré dans les caissons avec moteurs EC	
Type de ventilation compatible	Simple flux ou double flux	
Multizone	Vari-R	Vari-R+
Capteur	CO <sub>2</sub> Mur uniquement	
Organe de régulation	Registre proportionnel (RM/P TECH + MAR)	Registre proportionnel à débit variable (REG VAV)
Type de ventilation compatible	Simple flux ou double flux	

### Types de ventilateurs compatibles :



Caisson d'extraction simple flux



Centrale double flux

### Exemple d'installation :

plusieurs locaux professionnels type bureaux, salles de réunions, desservis par une centrale double flux Rotatech ou Duotech



### Solution avec RM/P TECH

Carte de régulation intégrée au registre RM/P TECH.



- 1 Capteur de CO<sub>2</sub> - CO<sub>2</sub> mur p. 287
- 2 Registre motorisé proportionnel RM/P TECH p. 288 et 470 et régulateurs de débits MAR p. 462
- 3 Diffuseur Atlantic p. 476
- 4 Registre motorisé proportionnel RM/P p. 288 et 470 et régulateurs de débits MAR p. 462



# Systeme Varivent

Ventilation modulée



## Sonde CO2 murale et murale avec afficheur

### Autocalibration de la sonde

- L'autocalibration induit une dérive du signal < 2% sur 15 ans.
- Précision et stabilité de la mesure dans le temps.
- Mise à jour du signal toutes les 5 secondes.
- Hauteur d'installation dans la zone d'occupation : 2 m environ pour les locaux de 2,50 m, entre 3 m et 3,50 m pour les locaux de plus de 3,50 m.
- Installation sur paroi verticale.
- Alimentation : **24 V AC ou 24 V DC.**
- Plage de mesure 400 à 2 000 ppm.
- Consommation 0,7 W - Sortie 0-10 V.
- Affichage du taux de CO<sub>2</sub> en ppm sur la version avec afficheur.

## Sonde CO2 pour gaine

### Autocalibration de la sonde

- L'autocalibration induit une dérive du signal < 2% sur 15 ans.
- Précision et stabilité de la mesure dans le temps.
- Mise à jour du signal toutes les 2 secondes.
- Montage en reprise dans caisson ou dans conduit (vitesse maxi 7,5 m/s).
- Alimentation : **24 V AC ou 24 V DC.**
- Plage de mesure : 400 à 2 000 ppm.
- Consommation : 0,65 W - Sortie 0-10 V.

### Transformateurs 230/24 V AC

- Tension entrée : **230 V AC.**
- Tension sortie : **24 V AC.**
- Puissance : 18 VA - Poids 460 g.
- Montage sur rail DIN.



## PRODUITS

- **Grande précision :**
  - écart < 15 ppm
- **Pérennité de fonctionnement :**
  - autocalibration de la sonde
- **Systeme sous Avis Technique N°14.5/16-2188\_V2**

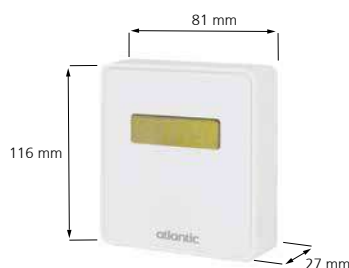

### TARIFS

LIBELLÉ	RÉF.		PRIX € HT
C02 MUR	323022		680
C02 MUR AV AFFICHEUR	323024		794

CV2202

+ Éco-participation en € HT : 0,01

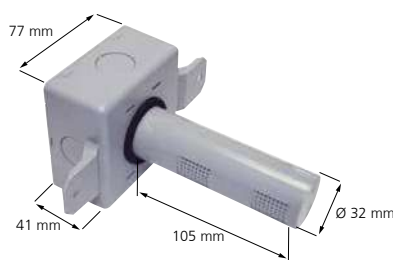

### TARIFS

LIBELLÉ	RÉF.		PRIX € HT
C02 GAINE	323023		723

CV2202

+ Éco-participation en € HT : 0,04

### TARIFS

LIBELLÉ	RÉF.		PRIX € HT
T 230/24 V AC	539730		94,7

CV2202

+ Éco-participation en € HT : 0,04

# Systeme Varivent

## Ventilation modulee

### Vari-V de Varivent - Monozone

#### Technologie de regulation de debit integree

L'ensemble des caissons de ventilation EC PC / EC PCI / H PCI et centrales double flux ATLANTIC sont dotés d'une regulation integree capable de gerer le signal d'une sonde CO2 et autoriser une variation de debit suivant le CO2.

Le raccordement electrique de la sonde se fait directement sur un bornier dedie.

Le parametrage du mode et des consignes de fonctionnement est simplifie grace a la presence d'un IHM (en standard ou en option).

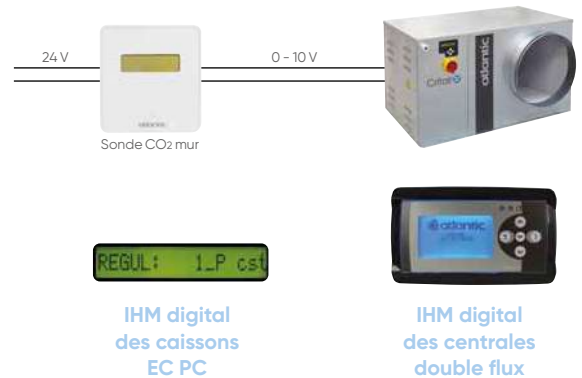

### Vari-R de Varivent - Multizone

#### Registres proportionnels pret a poser

##### RM/P TECH et RM/P TECH CO2

Registre a debit variable ideal pour les chantiers de renovation de taille moderee. Simple et rapide a mettre en oeuvre, il integre deja la sonde CO2 et le transformateur d'alimentation electrique.

Doté d'un corps en acier galvanise, sa platine « Plug & Play » regroupe :

- servomoteur proportionnel 0-10V, carte de conversion de signal, transformateur 230/24V AC, bornier de raccordement pour piloter 3 registres type RM/P,
- version RM/P TECH : **sonde CO2 de gaine ou d'ambiance, a cabler en accessoire.**
- version RM/P TECH CO2 : **sonde CO2 de gaine ou d'ambiance, montee d'usine.**

• Alimentation : **230 V AC.**

• A associer avec les regulateurs de debits MAR, voir p. 462.

##### RM/P

Registres etanches proportionnels en acier galvanise :  
- servomoteur alimente en 24 V AC.



Gain de temps au montage  
**2h<sup>(1)</sup>**



CV2205

ØD (mm)	Débit max (m³/h)	RMP/P TECH			RMP/P TECH CO2			RM/P		
		LIBELLÉ	RÉF.	PRIX € HT	LIBELLÉ	RÉF.	PRIX € HT	LIBELLÉ	RÉF.	PRIX € HT
125	200	RM/P TECH 125	526700	996	RM/P TECH 125 CO2	526706	1 826	RM/P 125	546765	546
160	400	RM/P TECH 160	526701	1 005	RM/P TECH 160 CO2	526707	1 837	RM/P 160	546766	562
200	600	RM/P TECH 200	526702	1 021	RM/P TECH 200 CO2	526708	1 851	RM/P 200	546767	578
250	1000	RM/P TECH 250	526703	1 035	RM/P TECH 250 CO2	526709	1 866	RM/P 250	546768	601
315	1500	RM/P TECH 315	526704	1 063	RM/P TECH 315 CO2	526710	1 893	RM/P 315	546769	647
400	2400	RM/P TECH 400	526705	1 163	RM/P TECH 400 CO2	526711	1 993	RM/P 400	546770	716

(1) par rapport a une solution en kit, seule l'alimentation 230 V AC est a cabler.

+ Éco-participation en € HT : 0,17

#### Raccordement RM/P Tech<sup>(2)</sup> :

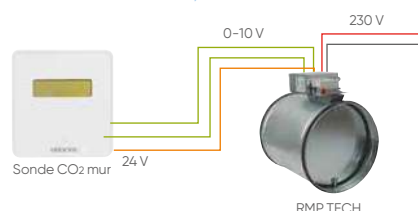

(2) installation possible avec une sonde de gaine

#### Raccordement RM/P Tech CO2 :



## Vari-R+ de Varivent - Multizone

### Registres proportionnels à débit variable communicant

Registre équipé d'une croix de mesure et d'un transducteur de pression permettant de gérer précisément la quantité d'air hygiénique (selon RSDT) apportée aux locaux à occupation variable dans un système multizone.

REG VAV associé à une sonde CO<sub>2</sub>\* correspond à la solution de modulation de débit Vari-R+. Elle est particulièrement adaptée aux projets tertiaires neufs pour lesquels l'objectif

### REG VAV

Registre circulaire acier galvanisé, joint à lèvres EPDM :

- étanchéité amont-aval (EN 1751) : classe 3
- étanchéité de cadre (EN 1751) : classe C
- paliers : nylon et axes : acier galvanisé
- plage de travail : 0-450 Pa
- températures d'utilisation : de -20°C à +80°C
- contrôle : signal 2-10V par servomoteur 24V AC/DV type LMV-D3-MOD
- protocoles de communication GTC natifs : Bacnet MS/TP, Modbus RTU

Nota : pour mettre en service une installation de REG VAV, il existe 2 solutions :  
 - réaliser le paramétrage de chaque registre à l'aide d'une commande ZTH EU,  
 - opter pour la commande d'une mise en service par nos équipes techniques (voir p. 251)

### SÉLECTION D'UN DIAMÈTRE DE REGISTRE

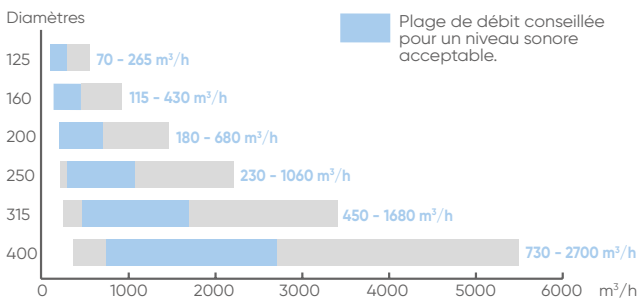

### DIMENSIONS

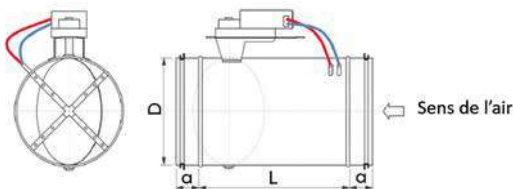

LIBELLÉ	Ø D	a	L	Poids (kg)
		mm		
REG VAV 125	124	35	300	1,7
REG VAV 160	159	35	340	2,2
REG VAV 200	199	35	370	2,7
REG VAV 250	249	40	390	4,1
REG VAV 315	314	40	450	5,4
REG VAV 400	399	60	490	9,3



principal est la réduction de consommation d'énergie liée au renouvellement d'air.

Grâce à son servomoteur communicant en standard, le REG VAV s'intègre dans n'importe quelle GTC en Modbus ou Bacnet.

\*seules les sondes CO<sub>2</sub> et CO<sub>2</sub> MUR sont compatibles avec la gamme REG VAV

### Télécommande ZTH-EU

Le signal de commande du servomoteur du REG VAV est 2-10 V. Un signal 0-10V est possible via modification sur site avec la télécommande ZTH-EU optionnelle.



CV2205

LIBELLÉ	RÉF.	PRIX € HT
ZTH-EU	323025	893

+ Éco-participation en € HT : 0,25

### CARACTÉRISTIQUES

LIBELLÉ	Plage de débit		Type servomoteur	Couple servomoteur (Nm)
	Qv mini (m³/h)	Qv maxi (m³/h)		
REG VAV 125	70	540	LMV-D3	5
REG VAV 160	115	900	LMV-D3	5
REG VAV 200	180	1 450	LMV-D3	5
REG VAV 250	230	2 200	LMV-D3	5
REG VAV 315	450	3 400	LMV-D3	5
REG VAV 400	730	5 500	LMV-D3	5

### TARIFS

CV2205

LIBELLÉ	RÉF.	PRIX € HT
REG VAV 125	530421	1 107
REG VAV 160	530422	1 119
REG VAV 200	530423	1 131
REG VAV 250	530424	1 154
REG VAV 315	530425	1 178
REG VAV 400	530426	1 213

+ Éco-participation en € HT : 0,25

### Transformateurs 230/24 V AC

- Tension entrée : **230 V AC**.
- Tension sortie : **24 V AC**.
- Puissance 18 VA - Poids 460 g.
- Montage sur rail DIN.



CV2202

LIBELLÉ	RÉF.	PRIX € HT
T 230/24 V AC	539730	94,7

+ Éco-participation en € HT : 0,04

# Ventilation modulée

**Exemple d'installation :** salle de réunion avec occupation variable

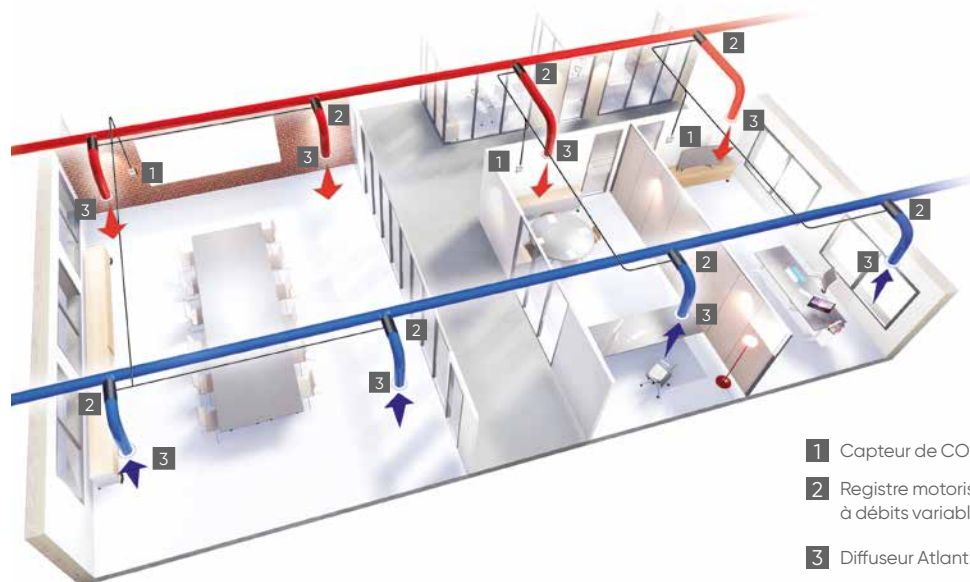

## Principe de fonctionnement :

Salle de réunion avec un REG VAV Ø 200 réglé entre 200 et 650 m<sup>3</sup>/h, câblé en 2-10 V et asservi à une sonde CO<sub>2</sub> en ambiance :

Si le débit ou la pression du ventilateur change en amont du régulateur (alimentation d'un second local par le même ventilateur par exemple), le servomoteur adaptera l'ouverture de la lame afin de respecter la consigne.

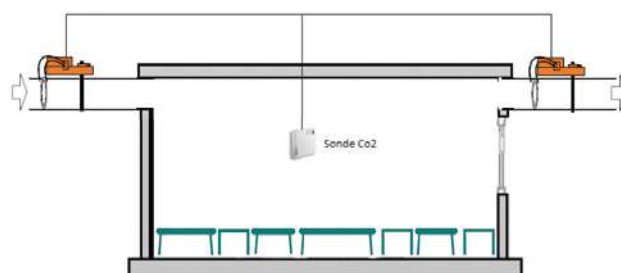

pas d'occupation : consigne entre 0 et 0,5 V - Fermeture du registre

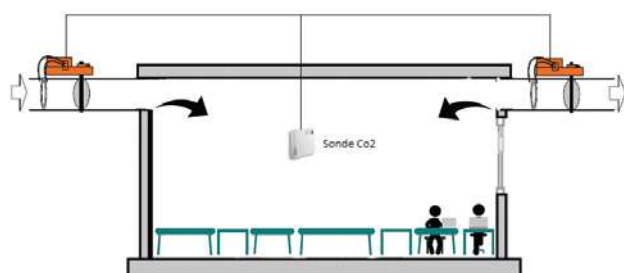

2 personnes : consigne 2 V - Débit minimum 200 m<sup>3</sup>/h

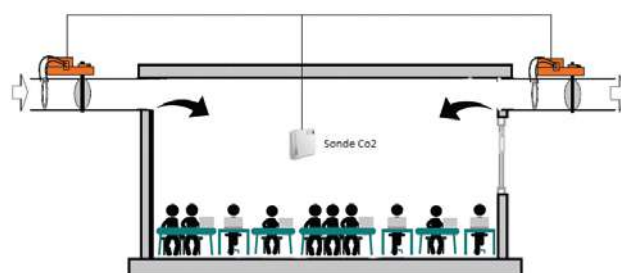

10 personnes : consigne 10 V - Débit maximum 650 m<sup>3</sup>/h

# Systeme Visiovent

## Principe de fonctionnement

Systeme	Solutions
<b>Visiovent</b> 	<p><b>Ventilation «tout ou peu» :</b></p> <ul style="list-style-type: none"> <li>Ces solutions permettent des gains jusqu'à 35% sur les debits de renouvellement d'air.</li> </ul> <p><b>Principe :</b></p> <ul style="list-style-type: none"> <li>En inoccupation, pendant la periode de fonctionnement de la ventilation, le debit dans le local doit correspondre a 10% du debit nominal ; ce debit etant communement appele « debit de purge » est destine a la post ou pre-ventilation du local.</li> <li>En occupation, le debit nominal est obtenu grace a la detection de presence.</li> </ul>

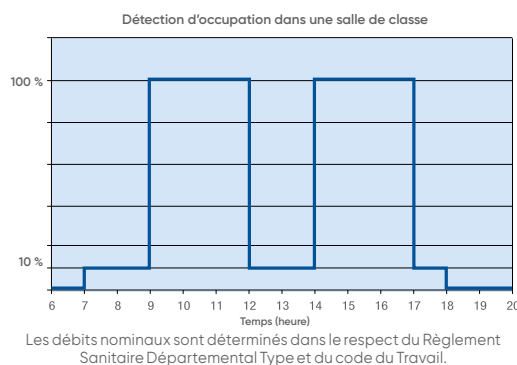

## Visiovent

Monozone	Visio V	
Capteur	DIP-E ou DIP-S	
Organe de regulation	Integre dans les caissons avec moteurs EC	
Type de ventilation compatible	Simple flux ou double flux	
Multizone	Visio B	Visio R
Capteur	DIP-E ou DIP-S	
Organe de regulation	Bouche electrique (BEP)	Registre deux debits autorreglables (RM/2A)
Type de ventilation compatible	Simple flux uniquement	Simple flux ou double flux

## Types de ventilateurs compatibles :



Caisson d'extraction simple flux



Centrale de recuperation d'energie

## Exemple d'installation :

plusieurs salles de classe desservies par une centrale double flux haute performance Duotech ou Rotatech

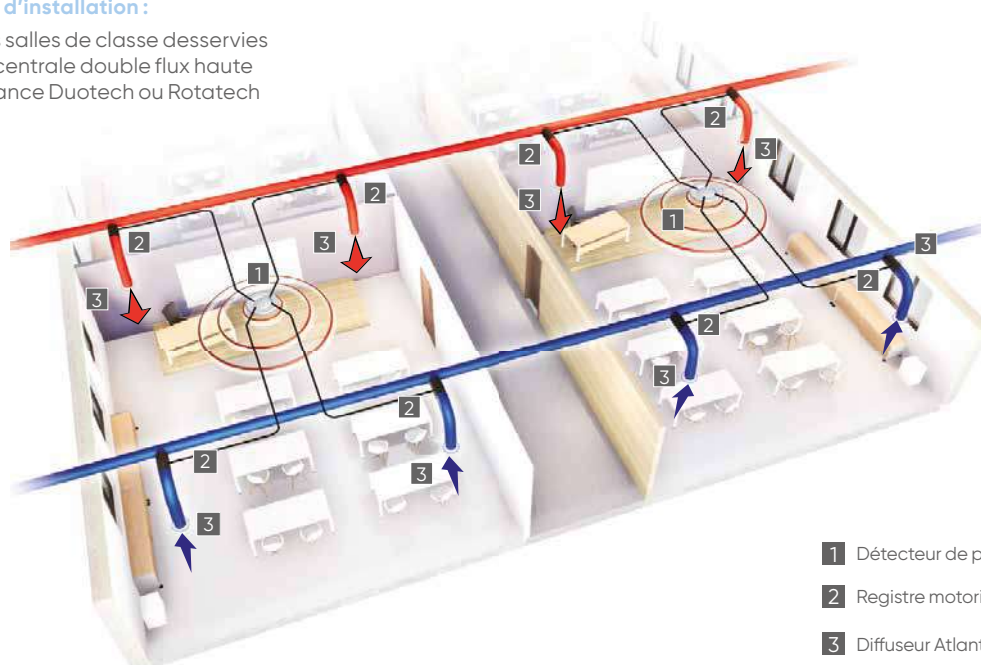

- 1 Détecteur de présence DIP p. 292
- 2 Registre motorisé RM/2A p. 467
- 3 Diffuseur Atlantic p. 476

# Système Visiovent

Ventilation modulée



## + PRODUITS

- **Performance :**
  - grand rayon de détection
- **Esthétique :**
  - produit extra-plat
  - dimensions réduites
- **Système sous Avis Technique N°14.5/16-2188\_V2**



## Détecteurs de présence DIP

### CARACTÉRISTIQUES

- Lentille de Fresnel demi-sphérique.
- Angle de détection 360°.
- Alimentation : **230 V**.
- Puissance maxi : 1000 W.
- Degré de protection : IP40.
- Température de service : -10°C à + 50°C.
- Deux modèles :
  - DIP-S pour montage au plafond, en saillie.
  - DIP-E pour montage au plafond, encastré.
- Peut piloter plusieurs bouches BEP et plusieurs registres RM/2A.

### INSTALLATION

Zone de détection à considérer

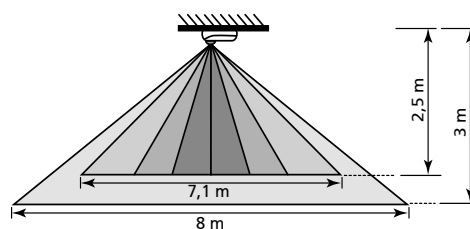
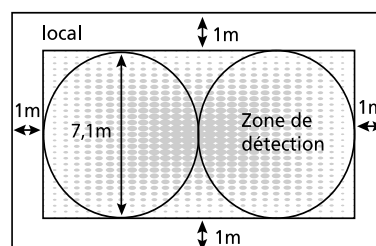

### DIMENSIONS

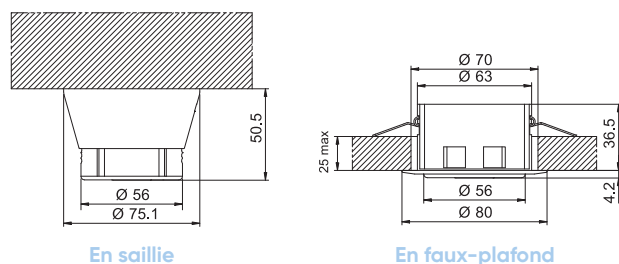

### TARIFS

	LIBELLÉ	RÉF.	PRIX € HT
Modèle apparent	DIP-S	323002	221
Modèle encastré	DIP-E	323003	217

+ Éco-participation en € HT : 0,01

# Systeme Visiovent

## Ventilation modulée

### Visio-V de Visiovent - Monozone

#### Technologie de régulation de débit intégrée

L'ensemble des caissons de ventilation EC PC / EC PCI / H PCI et centrales double flux ATLANTIC sont dotés d'une régulation intégrée capable de gérer le signal d'un détecteur de présence et autoriser le passage d'une vitesse 1 à une vitesse 2.

Le raccordement électrique du capteur se fait directement sur un bornier dédié.

Le paramétrage du mode et des consignes de fonctionnement est simplifié grâce à la présence d'un afficheur digital directement sur l'unité.

#### Systeme Visio-V avec caisson Critair EC PC



Afficheur digital des caissons EC PC



Afficheur digital des centrales double flux



### Visio-B de Visiovent - Multizone piloté sur bouches

#### Bouches électriques 2 débits BEP

- Fonctionnent avec le détecteur de présence DIP.
- 4 débits disponibles : 25, 50, 75 et 100 m<sup>3</sup>/h.
- Débit en inoccupation : 7,5 m<sup>3</sup>/h (10 m<sup>3</sup>/h pour la BEP 100).
- Plage utile de pression : 80 à 160 Pa.
- Alimentation : **230 V** fournis par le détecteur de présence DIP.
- Possibilité de commander l'éclairage en parallèle.

#### TARIFS

LIBELLÉ	RÉF.	PRIX € HT
BEP 25	521050	91
BEP 50	521051	91
BEP 75	521052	91
BEP 100	521053	91

CV2200

+ Éco-participation en € HT : 0,17

#### Manchon à griffes pour paroi mince

- Ø 125, longueur 100 mm.

LIBELLÉ	RÉF.	PRIX € HT
M 125 HP-L100	520019	7,5

CV2200

### Visio-R de Visiovent - Multizone piloté sur registres

#### Registres tout ou peu RM/2A

- En position fermée, un volet plein équipé d'un régulateur de débit permet d'obtenir un débit mini permanent.
- En position ouverte, un manchon autoréglable installé en amont du registre régule le débit nominal qui aura été sélectionné.
- Corps et volet en plastique.
- Manchettes de raccordement en acier galvanisé.
- Moteur électrique mono 230 V.
- Pression de fonctionnement : 50 - 250 Pa.
- Consommation : 2,5 W.

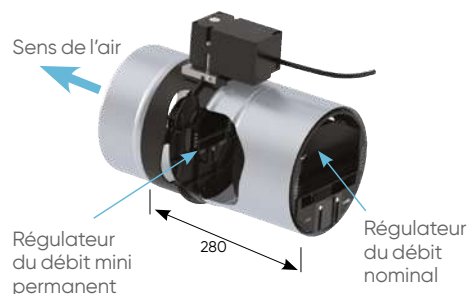

#### TARIFS - CARACTÉRISTIQUES

LIBELLÉ	Ø (mm)	Débit mini permanent en position fermée (m <sup>3</sup> /h)	Plage de réglage du débit nominal en position ouverte (m <sup>3</sup> /h)	RÉF.	PRIX € HT
RM 125/2A-100 ME	125	15	50 à 100	546755	274
RM 125/2A-180 ME	125	15	100 à 180	544841	274
RM 160/2A-180 ME	160	15	100 à 180	544842	305
RM 160/2A-300 ME	160	25	210 à 300	544844	305
RM 200/2A-300 ME	200	25	210 à 300	544845	337
RM 200/2A-500 ME	200	45	350 à 500	544847	337

CV2200

+ Éco-participation en € HT : 0,83

# Systeme Hygro H-Vent

## Principe de fonctionnement

Système	Solutions
<p><b>Hygro H-Vent</b></p> 	<p><b>Ventilation Hygroréglable :</b></p> <ul style="list-style-type: none"> <li>Ces solutions amènent des gains pouvant atteindre 47% sur les débits de renouvellement d'air par chambre.</li> </ul> <p><b>Principe :</b></p> <ul style="list-style-type: none"> <li>La VMC Hygro adapte les débits d'air en fonction de l'humidité de la pièce. L'objectif est d'obtenir un confort maximum en limitant les déperditions liées à la ventilation et en réalisant des économies d'énergie.</li> <li>La VMC Hygro Type A associe des bouches hygroréglables (débit variable) et des entrées d'air autoréglables (débit fixe).</li> </ul>

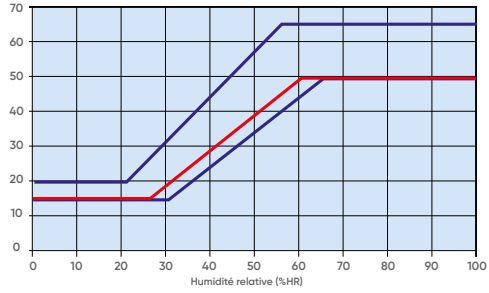

Exemple de caractéristiques hydroaérodynamiques de bouches d'extraction

## H-vent d'Hygrovent

Multizone	H-Vent
Capteur	Bouche d'extraction et entrée d'air
Organe de régulation	-
Type de ventilation compatible	Simple flux

### Types de ventilateurs compatibles :



Caisson d'extraction simple flux - C4

### Exemple d'installation :

plusieurs chambres dont l'extraction d'air est réalisée grâce aux bouches hygroréglables situées dans les salles de bains et les WC séparés



1 Caisson C4 p. 252

2 Bouche hygroréglable p. 501

3 Entrée d'air p. 228





# Systeme Hygro H-Vent

Ventilation modulée



## PRODUITS

- **Performance :**
  - consommations réduites
- **Idéal en rénovation et en hôtellerie**
- **Valorisation RT 2012**



### APPLICATION - INSTALLATION

- Le système Hygro H-Vent est un système de modulation des débits destiné aux chambres d'hôtels composées :
  - dans les chambres : d'entrées d'air autoréglables type EA (voir p. 235)
  - dans les salles de bains : de bouches d'extraction hygroréglables (voir ci-dessous)
  - dans les WC : de bouches d'extraction temporisées
  - d'un réseau
  - d'un caisson d'extraction C4 (voir p. 202 et 252)

### AVIS TECHNIQUE

- L'avis technique fournit les données de calcul permettant de valoriser en RT 2012, les gains énergétiques de la modulation de débit.
- **Le système Hygro H-Vent répond à l'Avis Technique N°14.5/16-2188\_V2.**

### CONFIGURATION DU SYSTÈME DANS L'AVIS TECHNIQUE

Le système est composé :

- dans les chambres : d'entrées d'air autoréglables (voir p. 235)
- dans les salles de bains avec WC : de bouches d'extraction hygroréglables temporisées (manuelles ou à détection de présence)
- dans les salles de bains sans WC : de bouches d'extraction hygroréglables standard
- dans les WC séparés : de bouches d'extraction temporisées (manuelles ou à détection de présence)
- d'un réseau
- d'un caisson d'extraction C4 ayant un coefficient de dépassement propre selon son mode de régulation

Type de chambre		Modules d'entrée d'air	Bouches d'extraction	
Nombre personnes	Configuration salle de bains	Chambre	Salle de bains	WC
2 personnes	SDB avec WC	30	BHT 15/50-50 (manuelle ou présence)	-
3 personnes	SDB avec WC	45	BHT 15/60-60 (manuelle ou présence)	-
4 personnes	SDB avec WC	2 x 30	BHT 20/60-65 (manuelle ou présence)	-
2 personnes	WC séparé	45	BHT 10/50 (standard)	BAW 5/30 (manuelle ou présence)
3 personnes	WC séparé	2x30	BHT 15/50 (standard)	BAW 5/30 (manuelle ou présence)
4 personnes	WC séparé	2x45	BHT 20/60 (standard)	BAW 5/30 (manuelle ou présence)

#### Cas de la salle de bains avec WC intégré :

Bouches d'extraction hygroréglables temporisées pour salle de bains avec WC<sup>(1)</sup>

LIBELLÉ	Type de temporisation	Alim.	REF.	Prix € HT	Éco-part € HT	CV2205
BHT 15/50-50 M 125L	Manuelle	-	541085	98,6	-	
BHT 15/60-60 M 125L	Manuelle	-	541086	98,6	-	
BHT 20/60-65 M 125L	Manuelle	-	541087	98,6	-	
BHT 15/50-50 EP 125L	Détection de présence	230 V	541088	166	0,17	
BHT 15/60-60 EP 125L	Détection de présence	230 V	541089	166	0,17	
BHT 20/60-65 EP 125L	Détection de présence	230 V	541090	166	0,17	
BHT 15/50-50 PP 125L	Détection de présence	Pile	539778	140	0,25	
BHT 15/60-60 PP 125L	Détection de présence	Pile	541091	140	0,17	
BHT 20/60-65 PP 125L	Détection de présence	Pile	541092	140	0,17	

#### Cas de la salle de bains et WC séparé :

Bouches d'extraction hygroréglables standard pour salle de bains sans WC<sup>(1)</sup>

LIBELLÉ	REF.	Prix € HT	CV2200
BHT 10/50 125L	541093	77,7	
BHT 15/50 125L	533175	77,7	
BHT 20/60 125L	538861	77,7	

#### Bouches d'extraction temporisées pour WC séparés<sup>(1)</sup>

LIBELLÉ	Type de temporisation	Alim.	REF.	Prix € HT	Éco-part € HT	CV2200
BAW 5-30M 125L	Manuelle	-	526392	57,3	-	
BAW 5-30EP 125L	Détection de présence	230 V	526395	119	0,17	
BAW 5-30PP 125L	Détection de présence	Pile	526393	86,8	0,17	

(1) Pour plus d'informations sur la disponibilité et les données techniques : nous consulter.

# TRAITEMENT DE L'AIR

## GUIDE DE CHOIX

Gammes traitement de l'air	P. 298
Régulation simple et double flux	P. 300
Batteries externes	P. 412

atlantic **PRO**  
Services

P. 24 et 303



## CENTRALES DE RÉCUPÉRATION D'ÉNERGIE À ÉCHANGEUR À CONTRE-COURANT

**Serencio P**  
Jusqu'à 7 500 m<sup>3</sup>/h  
P. 304



**Serencio P UP**  
Jusqu'à 5 000 m<sup>3</sup>/h  
P. 316



## CENTRALES DE RÉCUPÉRATION D'ÉNERGIE À ÉCHANGEUR ROTATIF

**Serencio R UP**  
Jusqu'à 5 000 m<sup>3</sup>/h  
P. 362



**Serencio R**  
Jusqu'à 7 500 m<sup>3</sup>/h  
P. 372



**Serencio P SWITCH**  
Jusqu'à 5 000 m<sup>3</sup>/h  
P. 328



**Duotech XP**  
Jusqu'à 1800 m<sup>3</sup>/h  
P.336



**Roto H & V**  
Jusqu'à 950 m<sup>3</sup>/h  
P.376



**Rotatech H**  
Jusqu'à 4 000 m<sup>3</sup>/h  
P. 380



**Duotech C4**  
Jusqu'à 4 700 m<sup>3</sup>/h  
P. 342



**Duotech H**  
Jusqu'à 1500 m<sup>3</sup>/h  
P. 350



## CENTRALES DOUBLE FLUX PIÈCE PAR PIÈCE À ÉCHANGEUR À CONTRE-COURANT

**Nova HR**  
Jusqu'à 1 000 m<sup>3</sup>/h  
P. 354



**Nova**  
Jusqu'à 1 000 m<sup>3</sup>/h  
P. 358





**N**  
NOUVEAU

## Nouveautés

Certification Eurovent  
et  
logiciel de sélection technique  
Select Air Control



P. 386

### CTA À ÉCHANGEURS ROTATIFS OU À PLAQUES

#### Ultimio XL2

Jusqu'à 20 000 m<sup>3</sup>/h  
P.388



#### Ultimio

Jusqu'à 18 000 m<sup>3</sup>/h  
P.396



### CTA SIMPLE OU DOUBLE FLUX

#### Composio

Jusqu'à 30 000 m<sup>3</sup>/h  
P. 400



### CTA SIMPLE FLUX

#### Critair TA

Jusqu'à 2 000 m<sup>3</sup>/h  
P.402



#### Critair Max

Jusqu'à 6 000 m<sup>3</sup>/h  
P. 408



### BATTERIE THERMODYNAMIQUE

#### BTH

Jusqu'à 7 200 m<sup>3</sup>/h  
P. 414



### BATTERIES ÉLECTRIQUES ET À EAU

#### BTA

P.418



#### BCT

P.420



#### BFT

P.421



### ÉPURATEURS D'AIR

#### Novengo

P. 424

#### Novabso

P.425



**N**  
NOUVEAU

# Guide de choix

## Gammes de centrales double flux

● Réversible ● Chaud (Hydraulique) ● Chaud (Electrique) ● Humid/Déshumid ● Caisson de mélange

TYPE	Type d'échangeur	Gamme commerciale	Environnement	Intégration	Fonction CVC	P.
DOUBLE FLUX DÉCENTRALISÉES		Nova HR	Intérieur	Plafond (sous plafond ou semi encastrée) Murale	● ● ●	354
		Nova	Intérieur	Plafond (sous plafond ou semi encastrée) Murale	● ● ●	358
CENTRALES DE RÉCUPÉRATION D'ÉNERGIE*		Serencio PUP	Intérieur	Au sol	● ● ●	316
		Serencio P	Intérieur Extérieur	Au sol	● ● ●	304
		Serencio PSWITCH	Intérieur Extérieur	Au sol Au mur Sous plafond	● ● ●	328
		Serencio RUP	Intérieur	Au sol	● ● ●	362
		Serencio R	Intérieur Extérieur	Au sol	● ● ●	372
		Duotech C4	Intérieur Extérieur	Au sol	● ●	342
		Duotech XP	Intérieur	Au plafond	● ●	336
		Roto V	Intérieur	Au sol Au mur	● ●	376
		Roto H	Intérieur Extérieur	Au sol Sous plafond	● ●	376
		Rotatech H	Intérieur Extérieur	Au sol	● ● ●	388
CENTRALES DE TRAITEMENT D'AIR**		Ultimio XL2	Intérieur Extérieur	Au sol	● ● ●	388
		Composio	Intérieur Extérieur	Au sol	● ● ● ● ●	400
		Ultimio P Ultimio R	Intérieur Extérieur	Au sol	● ● ● ● ●	396
	SIMPLE FLUX	Critair TA	Intérieur Extérieur	Au sol Au mur Sous plafond	● ●	402
	SIMPLE FLUX	Critair Max	Intérieur	Au sol Au mur Sous plafond	● ● ● ● ●	408
	SIMPLE FLUX	Composio	Intérieur Extérieur	Au sol	● ● ● ● ●	400

\* Centrale de récupération d'énergie : ayant pour objectif principal la récupération d'énergie, ainsi qu'un traitement modéré de l'air (maintien de la température).

\*\* Centrale de traitement de l'air : ayant pour objectif la récupération d'énergie ainsi que le traitement de l'air (réchauffer, refroidir, humidifier, déshumidifier, purifier et recycler l'air).

# LIBELLÉ DES CENTRALES DE RÉCUPÉRATION D'ÉNERGIE SERENCIO

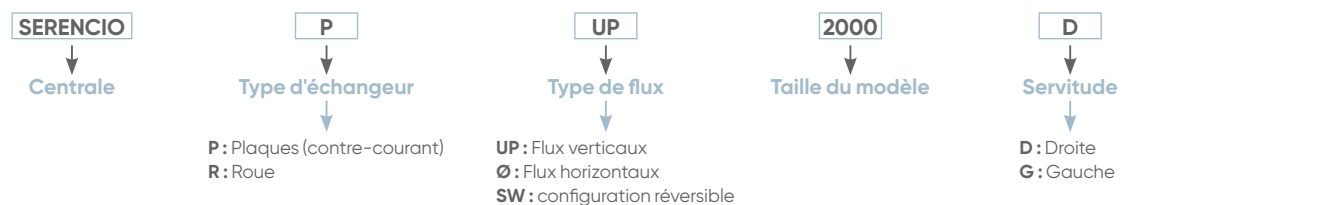

		Débits en m³/h									
		1 000	2 000	5 000	6 000	7 000	10 000	15 000	20 000	25 000	30 000
250 à 1 000											
200 à 1 000	<b>N</b>										
500 à 5 000 (8 tailles)											
500 à 7 500 (10 tailles)											
500 à 5 000 (8 tailles)						<b>N</b>					
700 à 5 000 (8 tailles)						<b>N</b>					
700 à 7 500 (10 tailles)											
1 500 à 4 700											
450 à 1 800											
300 à 950											
300 à 600											
1 000 à 4 000											
2 000 à 20 000 (6 tailles)											
250 à 25 000 (11 tailles modulaires)											
250 à 18 000 (14 tailles)											
250 à 2 000 (4 tailles)											
1 000 à 6 000 (3 tailles)											
250 à 30 000 (11 tailles)											

# Régulation simple et double flux

## PRODUITS

- Adaptée aux besoins de la ventilation de confort et du traitement de l'air selon les gammes et les modèles
- Large choix de protocoles de communication et d'IHM

### LISTE DES FONCTIONS PRINCIPALES, DISPONIBLES PAR PRODUIT AVEC RÉGULATION EMBARQUÉE

FONCTIONS		Centrales double flux à échangeur à contre-courant						DF décentralisée
		 Serencio P	Serencio P UP	 Serencio P SWITCH	Duotech XP	Duotech C4	Duotech 600 - 1500	Nova
	Programmation hebdomadaire	●	●	●	●	●	●	●
	Pilotage par contact externe	●	●	●	●	●	●	–
	Comptage heures de fonctionnement	●	●	●	●	●	●	●
	Vitesse constante [ajustable 0 à 100%]	●	●	●	–	–	–	●
	Débit constant : 1 allure	●	●	●	●	●	●	●
	Débit constant : 2/3 allures + détection de présence	●	○	○	●	●	●	–
	Débit variable: pression constante (prévoir 1 ou 2 kits DEPR VAV)	○	○	○	●	●	●	–
	Débit variable: 0-10 V (sonde externe)	●	●	●	●	●	●	●
	Régulation T° de soufflage	●	●	●	●	●	●	●
	Régulation T° de reprise	●	●	●	●	●	●	●
	Régulation T° en ambiance	○	○	○	○	○	○	●
	Régulation batterie électrique	●	●	●	●	●	●	●
	Régulation batterie eau chaude	●	●	●	●	●	●	●
	Régulation change over	●	●	●	●	–	●	●
	Régulation batterie thermodynamique + groupe extérieurement split ou VRF	–	–	–	–	–	●	–
	Contrôle de l'encrassement par pressostats	●	●	●	●	●	●	●
	By-pass tout ou rien	–	–	–	●	–	●	●
	By-pass proportionnel	●	●	●	–	●	○	–
	IHM filaire	○	○	○	●	○	●	○
	IHM d'ambiance utilisateur final	○	○	○	–	–	–	○
	Connexion Wifi	○	○	○	–	–	–	○
	Websserver	●	●	●	–	–	–	●
	Modbus RTU - RS 485	●	●	●	●	●	●	●
	Modbus TCP/IP	●	○	○	●	●	○	●
	Bacnet IP	○	○	○	●	●	●	●
	KNX	○	○	○	○	–	○	–
	Protection antigivrage échangeur	●	●	●	●	●	●	●
	Protection antigivrage batterie à eau	–	–	–	–	●	●	●
	Protection thermique batterie électrique	●	●	●	●	●	●	●
	Protection thermique des motoventilateurs	●	●	●	●	●	●	●
	Affichage des défauts sur IHM	●	●	●	●	●	●	–
	Protection des niveaux d'accès par code	●	●	●	●	●	●	●

– : non disponible / ● : intégrée / ○ : option ou accessoire / nc : non concerné

Voir plus de détails sur les pages produits.

Pour la gamme Ultimio, se reporter directement aux pages produits.

## LISTE DES FONCTIONS PRINCIPALES, DISPONIBLES PAR PRODUIT AVEC RÉGULATION EMBARQUÉE

FONCTIONS		Centrales double flux à échangeur rotatif					Simple flux
		 Serencio R UP	 Serencio R	Roto H & V	Rotatech	Ultimio XL2	Critair TA
	Programmation hebdomadaire	●	●	●	●	●	–
	Pilotage par contact externe	●	●	–	●	●	–
	Comptage heures de fonctionnement	●	●	–	●	●	–
	Vitesse constante (ajustable 0 à 100%)	●	●	●	–	–	●
	Débit constant : 1 allure	●	●	–	●	●	–
	Débit constant : 2/3 allures + détection de présence	○	○	–	●	●	–
	Débit variable: pression constante (prévoir 1 ou 2 kits DEPR VAV)	○	○	○	●	○	–
	Débit variable: 0-10 V (sonde externe)	●	●	●	●	●	–
	Régulation T° de soufflage	●	●	●	●	●	●
	Régulation T° de reprise	●	●	–	●	●	–
	Régulation T° en ambiance	○	○	–	○	○	–
	Régulation batterie électrique	●	●	●	●	–	●
	Régulation batterie eau chaude	●	●	●	●	●	●
	Régulation change over	●	●	–	●	●	–
	Régulation batterie thermodynamique + groupe extérieur split ou VRF	–	–	–	○	–	–
	Contrôle de l'encrassement par pressostats	●	●	●	●	●	●
	By-pass tout ou rien	–	–	●	●	●	nc
	By-pass proportionnel	●	●	–	○	○	nc
	IHM filaire	○	○	● encastrée	●	●	–
	IHM d'ambiance utilisateur final	○	○	–	–	○	–
	Connexion Wifi	○	○	–	–	–	–
	Websserver	○	○	–	–	●	–
	Modbus RTU - RS 485	●	●	●	●	●	–
	Modbus TCP/IP	●	●	–	○	●	–
	Bacnet IP	○	○	–	●	●	–
	KNX	○	○	–	–	–	–
	Protection antigivrage échangeur	●	●	●	●	●	nc
	Protection antigivrage batterie à eau	–	–	–	●	●	–
	Protection thermique batterie électrique	●	●	●	●	–	●
	Protection thermique des motoventilateurs	●	●	●	●	●	●
	Affichage des défauts	●	●	●	●	●	–
	Protection des niveaux d'accès par code	●	●	●	●	●	●







– : non disponible / ● : intégrée / ○ : option ou accessoire / nc : non concerné

Voir plus de détails sur les pages produits.

Pour la gamme Ultimio, se reporter directement aux pages produits.

# Guide de choix

## Gammes de caissons de traitement de l'air par application

	Gamme	Applications						P.
		Tertiaire					Process Industrie Salle Blanche	
		enseignement	bureau	santé	hôtel - restaurant	commerces		
DOUBLE FLUX DÉCENTRALISÉE	Nova HR 	★★	★★	-	-	-	-	354
	Nova 	★★	★★	-	-	-	-	358
ÉCHANGEUR À CONTRE- COURANT	Serencio P 	★☆☆	★☆☆	★☆☆	★★	★★	-	304
	Serencio PUP 	★☆☆	★☆☆	★☆☆	★★	★★	-	316
	Serencio PSWITCH 	★★	★★	★☆☆	★☆☆	★☆☆	-	328
	Duotech XP 	★★	★★	-	★☆☆	★☆☆	-	336
	Duotech C4 	★★ (dortoirs)	-	★★ (EHPAD)	★★ (chambres)	-	-	342
	Duotech H 	★★	★★	★☆☆	★★	★★	-	350
	Ultimio 	★★	★★	★★	★★	★★	-	396
	Composio <sup>(1)</sup> 	★★	★★	★★	★★	★★	★★	400
ÉCHANGEUR ROTATIF	Serencio RUP 	★☆☆	★☆☆	★☆☆	★★	★★	-	362
	Serencio R 	★☆☆	★☆☆	★☆☆	★★	★★	-	372
	Roto H 	★☆☆	★☆☆	★☆☆	★☆☆	★☆☆	-	376
	Roto V 	★☆☆	★☆☆	★☆☆	★☆☆	★☆☆	-	376
	Rotatech 	★★	★★	★☆☆	★☆☆	★★	-	380
	Ultimio XL2 	★★	★★	★☆☆	★★	★★	-	388
	Ultimio 	★★	★★	★☆☆	★★	★★	-	396
	Composio 	★★	★★	★☆☆	★★	★★	★☆☆	400
SIMPLE FLUX	Critair TA 	★☆☆	★☆☆	★☆☆	★☆☆	★☆☆	-	402
	Critair Max 	★☆☆	★☆☆	★☆☆	★☆☆	★☆☆	★☆☆	480
	Composio 	★☆☆	★☆☆	★☆☆	★☆☆	★☆☆	★☆☆	400
ÉPURATEUR D'AIR	Novengo 	★★	★★	★★	★★	★★	-	424
	Novabso 	★★	★★	★★	★★	★★	-	427

(1) récupérateur à plaques flux croisés

★★ centrale tout à fait adaptée / ★☆☆ centrale adaptée / - : centrale non adaptée



## SÉLECTION ET DIMENSIONNEMENT



### Logiciel de sélection Select Air

- Sélection et configuration de nos centrales double flux haut rendement.
- Affichage des performances thermiques et aérauliques.
- Édition d'un rapport détaillé.

[www.atlantic-pros.fr](http://www.atlantic-pros.fr), rubrique LOGICIELS



### Logiciel de sélection certifié Eurovent Select Air Control

- Sélection et configuration de nos centrales double flux prochainement certifiées Eurovent (Serencio et Ultimo XL2) - voir p. 386.

**DISPONIBILITÉ**  
4<sup>E</sup> TRIMESTRE 2022



## CONSULTER NOTRE BIMOTHÈQUE



- Les fichiers sont proposés sous un format zippé comportant le .rfa et les .ifc pour être compatibles avec tous les logiciels BIM du marché. voir p. 27.

[www.bimothèque.com](http://www.bimothèque.com)

## FABRICATION ET LIVRAISON SPÉCIFIQUE



### Fabrication TECH'EXPRESS

- Fabrication possible à J+5 pour les références de centrales double flux non stockées en **Duotech (tailles 600 à 4 700) et Rotatech (tailles 15 à 35)** soumis à conditions. Nous consulter.

### Livraison adaptée à vos besoins

- Nombreuses prestations proposées par notre service logistique (camion avec hayon, porteur, 20 m<sup>3</sup>, livraison bras de grue....).
- Pour plus d'informations, voir p. 29.

## INTERVENTION SUR SITE

### Mise en service de centrales double flux

- Prestations réalisées par nos techniciens spécialisés

LIBELLÉ	Pour le 1 <sup>er</sup> caisson		Pour le caisson supplémentaire	
	RÉF.	PRIX € HT	RÉF.	PRIX € HT
Double flux tertiaire	509010	508	509011	198
Nova HR - Nova	880922	291	880923	149

### Extension de garantie

- Dans le cadre d'une mise en service réalisée par Atlantic, sur une Serencio P, Duotech, Duotech C4, Rotatech : 1 an supplémentaire de garantie "pièces" (soit 2 + 1 = 3 ans) et 1 an de garantie "main d'œuvre".

### Offre exclusive Garantie Accompagnée 10 ans

- Valable sur les gammes Serencio P, Duotech, Rotatech et les batteries thermodynamiques.
  - Garantie 10 ans sur les pièces détachées de l'ensemble du système.
  - 5 contrôles techniques en 10 ans réalisés conjointement par votre mainteneur et les équipes Atlantic.
- Pour + d'infos : voir p. 35



## FORMATIONS PRATIQUES



- 10 centres de formation équipés de produits récents et en état de fonctionnement afin de vous offrir un environnement propice aux manipulations et aux exercices en situation réelle.
- Un parcours de formation en ventilation adapté à vos besoins.

P. 36

[www.atlantic-pros.fr](http://www.atlantic-pros.fr), rubrique FORMATION ou au : 04 72 10 27 69 (prix d'un appel local).

# Serencio P

Centrales de récupération d'énergie à échangeur à contre-courant



## PRODUITS

- **Configuration 2 x flux horizontaux pour intérieur et extérieur :**
  - échangeur haut rendement certifié Eurovent
  - ventilateurs Plug fan haut rendement
  - performances NF EN 1886 : D2-L2-F9-T3-TB3
- **Qualité d'air intérieur renforcée :**
  - filtre ISO ePM<sub>1</sub> 55% (F7) disponible au soufflage en série
  - filtre ISO ePM<sub>1</sub> 70% (F8) disponible au soufflage en option
  - isolation et étanchéité interne renforcées
- **Centrale connectée :**
  - Modbus RTU en natif, Bacnet IP en option
  - Webserver intégré et IHM tactile en option
- **Modulation de débit :**
  - centrale double flux compatible avec les systèmes de ventilation modulée pour les bâtiments tertiaires Atlantic sous Avis Technique N°14/16-2188-V2

## GAMME

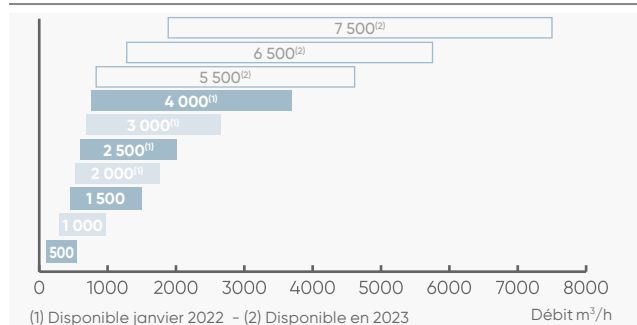

## APPLICATION - INSTALLATION

Mise en service - voir p. 303

- **Application tertiaire**
  - récupération des calories de l'air extrait afin de préchauffer l'air neuf dans tout type de bâtiments tertiaires, commerces, bureaux, hôtels, enseignement, santé.
  - ventilation de confort.
- **Régulation**
  - Unité paramétrée d'usine en mode vitesse constante (réglage par potentiomètre digital).
  - 2 modes accessibles avec option Serencio P CAV/VAV :
    - CAV : débit constant sur les 2 flux
    - VAV : pression constante sur les 2 flux (avec DEPR/VAV).
  - IHM LCD filaire ou tactile filaire en option.
- **Installation**
  - intérieur / extérieur (avec option toiture),
  - montage au sol sur pieds ou châssis.

## CONSTRUCTION

### Structure

- Structure monobloc type autoportante par assemblage de panneaux double peau : tôle d'acier prélaquée RAL 9005 et RAL 9006 pour la peau extérieure et acier galvanisé pour la peau intérieure. Résistance à la corrosion RC3 selon EN 10169.
- Raccordement aéraulique en ligne de la centrale au moyen de piquages à joint classe C fournis pour les tailles 500 à 1500.
- Performances NF EN 1886 testés par Atlantic : D2-L2-F9-T3-TB3
- Trémies circulaires ou raccordement rectangulaire à prévoir pour les tailles 2 000 à 7 500.

### Isolation

- Par panneaux de 50 mm de laine de verre, densité 32 kg/m<sup>3</sup>, R = 1.28 m<sup>2</sup>.K/W. Classe A2-S1,d0 sur l'ensemble des tailles.

### Motorisation

- Moto-turbine centrifuge à réaction et à commutation électronique (EC).

### Échangeur

- Échangeur à contre-courant haute efficacité en aluminium, certifié Eurovent, étanche et pouvant fonctionner jusqu'à 80°C.

### By-pass

- By-pass total et proportionnel de l'échangeur sur l'air neuf motorisé et régulé automatiquement.

### Batterie

- Modèle électrique intégrée BET 0 et BET 1 (sauf taille 500) amovible, montée câblée avec protections thermiques (conforme CH37)
- Modèle hydraulique BEC 1: amovible, protection antigel intégrée
- Possibilité de batterie externe en gaine (accessoires) : batterie électrique BT + régulateur ou batterie change over BFT.

### Filtration

- Filtres haute efficacité et à faible perte de charges : ISO ePM<sub>1</sub> 55% (F7) au soufflage et ISO ePM<sub>10</sub> 60% (M5) à la reprise.

## OPTIONS ET ACCESSOIRES

- **Filtres** : haute efficacité et préfiltration - p. 313
- **Batterie à eau froide/ change-over externe BFT** - p. 312

- **Toiture** - p. 312



Conforme au règlement  
d'éco-conception **1253/2014**  
(Unité de Ventilation Non Résidentielle)



\*Si mise en service effectuée par Atlantic

Echangeurs à contre-courant air-air produits  
par la société RECUTECH qui participe  
au programme Eurovent Certification pour les AAHE.  
Vérifier la validité à jour du certificat sur :  
[www.eurovent-certification.com](http://www.eurovent-certification.com).



Télécommande filaire tactile  
**IHM AMB TACTILE**  
livrée en accessoire



Télécommande filaire IHM TECH  
livrée en accessoire



## RÉGULATION

	Fonctions proposées par la régulation Atlantic	Accessoires externes nécessaires	Options intégrées en usine nécessaires				
<b>Horloge</b> 	<ul style="list-style-type: none"> <li>- 2 programmes journaliers et 8 plages horaires disponibles à allouer à chaque jour de la semaine et mode absence paramétrables</li> <li>- Pilotage possible par ordre externe (marche / arrêt)</li> <li>- Comptage des heures de fonctionnement</li> </ul>						
<b>Démarrage</b>	<ul style="list-style-type: none"> <li>- Tunnel de démarrage rapide (&lt; 5 min)</li> </ul>						
<b>Choix du mode de fonctionnement</b> 	<table border="1"> <tr> <td>- Mode monozone</td> <td><b>Type de modulation</b> Vitesse constante Débit variable par signal 0-10 V Débit constant 2 allures par contact Débit constant 1 allure paramétrée</td> </tr> <tr> <td>- Mode multizone</td> <td>Débit variable-pression constante</td> </tr> </table>	- Mode monozone	<b>Type de modulation</b> Vitesse constante Débit variable par signal 0-10 V Débit constant 2 allures par contact Débit constant 1 allure paramétrée	- Mode multizone	Débit variable-pression constante	Sonde CO2 ou hygro Capteur présence DIP	
- Mode monozone	<b>Type de modulation</b> Vitesse constante Débit variable par signal 0-10 V Débit constant 2 allures par contact Débit constant 1 allure paramétrée						
- Mode multizone	Débit variable-pression constante						
<b>Gestion des températures</b> 	<ul style="list-style-type: none"> <li>- Maintien de la température de soufflage/température de reprise</li> <li>- Contrôle de la température en ambiance</li> <li>- Contrôle automatique du by-pass</li> <li>- Détection auto du mode chaud et froid par sonde pour la batterie change-over</li> <li>- Régulation automatique de la température de soufflage en fonction de la T° ext. (moyenne paramétrable)</li> <li>- 2 consignes : éco et confort</li> <li>- Possibilité d'affiner la précision des températures (réglage d'offset)</li> <li>- Surventilation free-cooling automatique actif</li> <li>- Gestion du free-cooling et night-cooling</li> </ul>	BFT, BCT , BT + régulateur, BTA Sonde d'ambiance  Batterie change-over + sonde TH BEC 2  Registres motorisés sur réseau	BET 1 / BEC 1				
<b>Possibilités débits-pressions</b>	<ul style="list-style-type: none"> <li>- Vitesse constante, réglage par potentiomètre digital (série)</li> <li>- Débit constant (double consigne mode éco/confort)</li> <li>- Pression constante soufflage/reprise (double consigne mode éco/confort)</li> <li>- Déséquilibre débits soufflage/reprise</li> </ul>	DEPR/NAV	Serencio P CAV VAV Serencio P CAV VAV				
<b>Filtration</b>	<ul style="list-style-type: none"> <li>- Détection de l'encrassement par pressostats</li> </ul>						
<b>Pilotage à distance</b> 	<ul style="list-style-type: none"> <li>- Par GTC : - Modbus RTU - TCP/IP en standard</li> <li>- Bacnet IP</li> <li>- Protocole KNX</li> <li>- Webserveur intégré en standard (WIFI en option)</li> </ul>	Passerelle KNX Opt. WIFI	Option Bacnet Serencio P				
<b>Sécurité / maintenance</b> 	<ul style="list-style-type: none"> <li>- Affichage des défauts avec reports d'alarmes par sortie relais</li> <li>- Synthèse alarmes selon 2 catégories (active, enregistrée)</li> <li>- Protection contre le gel</li> <li>- Détection de l'encrassement des filtres</li> <li>- Programmation d'une périodicité de maintenance (report de l'information + rappel sur IHM)</li> <li>- Protection du niveau d'accès par code</li> <li>- Diagnostic visuel de l'état de la machine sur IHM</li> </ul>	IHM standard / IHM tactile					
<b>Protection de l'échangeur de chaleur</b> 	<ul style="list-style-type: none"> <li>- By-pass total, sur air neuf, proportionnel</li> <li>- Antigivrage par réduction du débit</li> <li>- Antigivrage par préchauffage électrique (sauf taille 500 - prévoir batterie en gaine type BTA)</li> </ul>	BTA + sonde ou BT + régulateur	BET 0				
<b>Fonctions économies d'énergie</b> 	<ul style="list-style-type: none"> <li>- Pilotage proportionnel du by-pass</li> <li>- Surventilation free-cooling/free-heating automatique actif</li> <li>- Comptage des heures de fonctionnement par poste (batteries, ventilateur, antigivrage)</li> <li>- Consigne éco/confort en aéraulique et température</li> <li>- Affichage instantané du rendement thermique de l'échangeur de chaleur</li> </ul>						
<b>Fonctions qualité d'air</b> 	<ul style="list-style-type: none"> <li>- Alarme de l'encrassement des filtres</li> <li>- Mode boost : surventilation hygiénique temporisée</li> <li>- Gestion des débits en fonction d'une sonde CO2</li> </ul>	Sonde CO2					

# Serencio P

Centrales de récupération d'énergie à échangeur à contre-courant

## DIMENSIONS

### Modèles 500 à 1 500

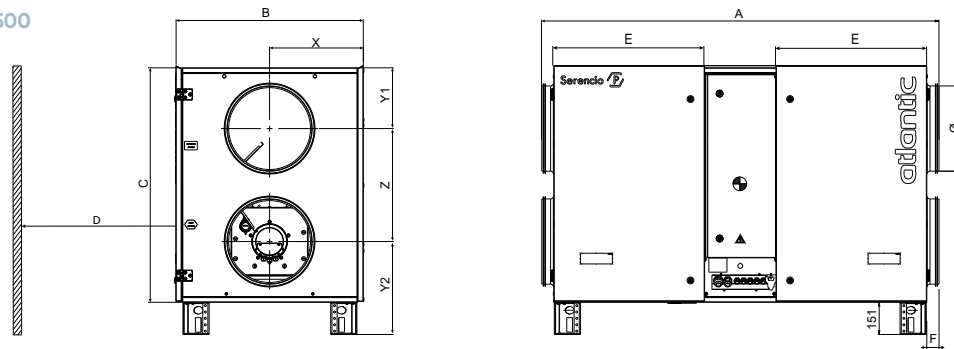

D = largeur + 100 mm  
dégageur mini à prévoir pour maintenance

LIBELLÉ	A	B	C	E	F	X	Y1	Y2	Z	Ø. raccord.	Poids <sup>(1)</sup> (kg)
	mm										
SERENCIO P 500	1414	688	800	482	57	340	210	361	380	250	137
SERENCIO P 1000	1714	788	1000	632	57	390	257	408	485	355	221
SERENCIO P 1500	1864	888	1100	707	57	440	285	436	530	400	267

(1) Poids centrale sans batterie (estimé pour les tailles >1500)

### Modèles 2 000 à 4 000

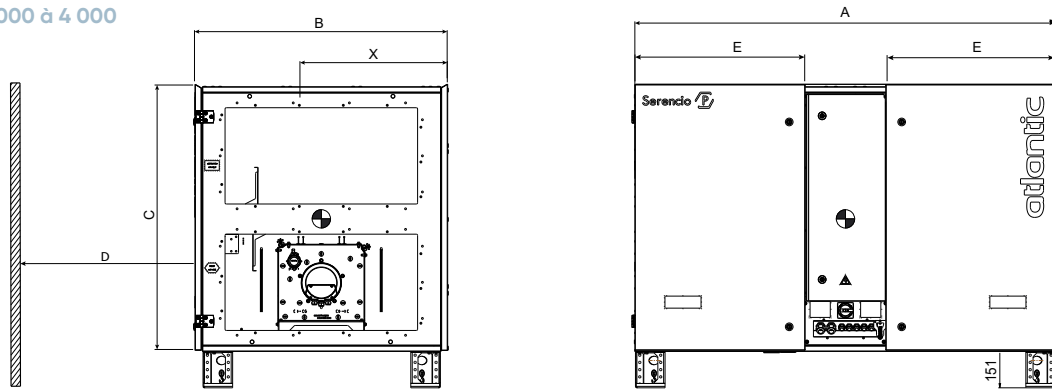

LIBELLÉ	A	B	C	E	X	Diamètre TCR (trémie rond-carré)	Poids <sup>(1)</sup> (kg)
	mm						
SERENCIO P 2000	1750	1058	1100	707	525	400	297
SERENCIO P 2500	2000	1083	1100	812	537	450	356
SERENCIO P 3000	2200	1158	1300	912	575	500	434
SERENCIO P 4000	2340	1158	1400	982	575	560	492

## CARACTÉRISTIQUES

LIBELLÉ	Débit min (m³/h)	Débit max (m³/h)	Alimentation unité sans BET (V)	Alimentation unité avec BET <sup>(1)</sup> (V)	Intensité max <sup>(2)(3)</sup> (A)	Puissance max <sup>(3)</sup> (W)	Calibre protection <sup>(2)(3)</sup> (A)
SERENCIO P 500	190	540	Mono 230 V	-	3,3	409	6
SERENCIO P 1000	356	1100	Mono 230 V	Tri 400 + N	4,9	1110	6
SERENCIO P 1500	565	1595	Mono 230 V	Tri 400 + N	7,1	1635	10
SERENCIO P 2000	565	2090	Mono 230 V	Tri 400 + N	7,1	1635	10
SERENCIO P 2500	750	2520	Tri 400 V + N	Tri 400 + N	3,7	2161	6
SERENCIO P 3000	935	3045	Tri 400 V + N	Tri 400 + N	4,3	2643	6
SERENCIO P 4000	1193	4100	Tri 400 V + N	Tri 400 + N	6,5	4050	10

(1) Pour les tailles avec BET intégrée, prévoir 2 alimentations.  
(2) Par phase.

(3) Sans batterie, avec batterie voir notice.  
Données estimées au delà de la taille 1500

## COURBES CARACTÉRISTIQUES

### Serencio P 500

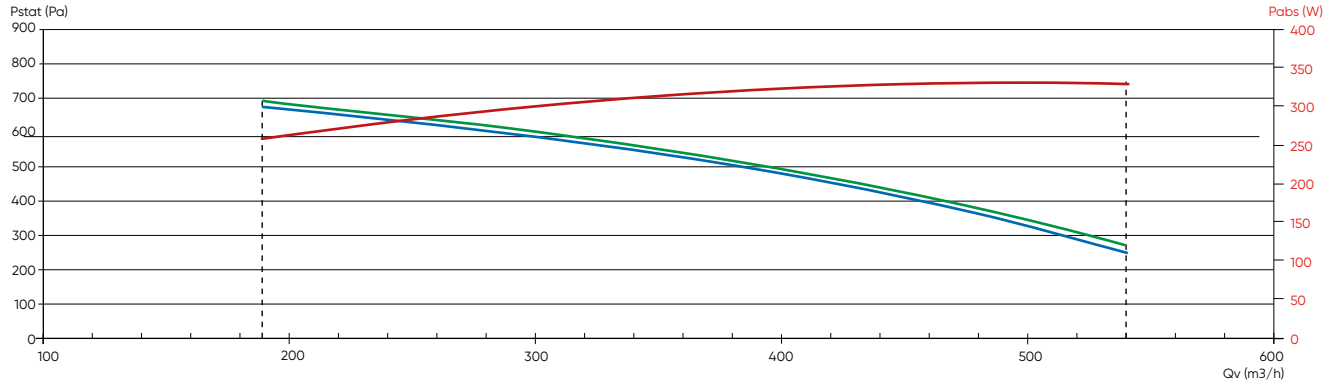

### Serencio P 1000

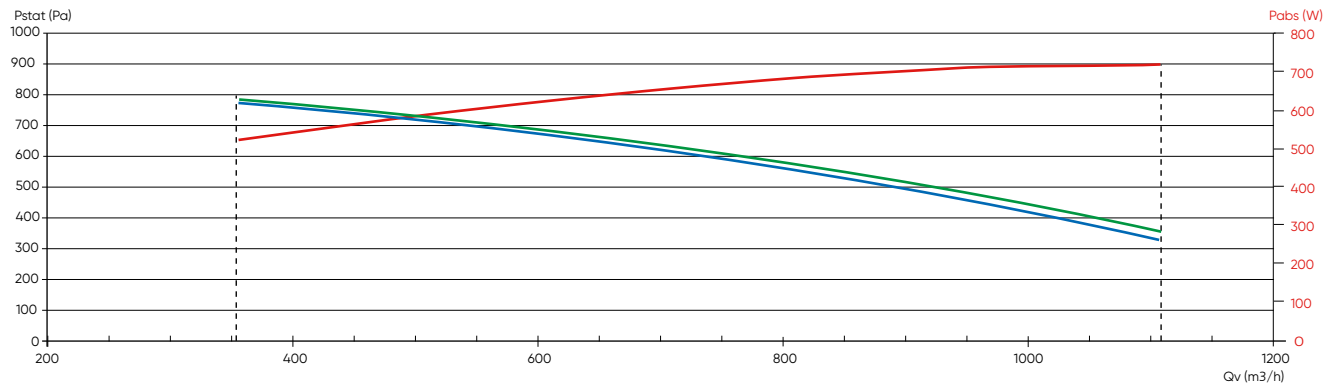

### Serencio P 1500

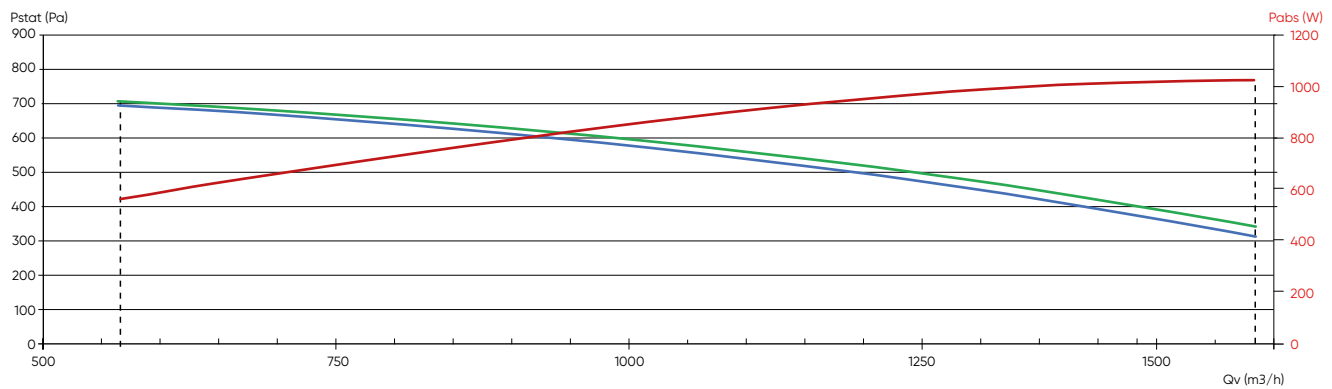

- Courbe aéraulique obtenue avec un filtre ISO ePM<sub>10</sub> 60% (M5), reprise
- Courbe aéraulique obtenue avec un filtre ISO ePM<sub>1</sub> 55% (F7), soufflage
- Courbe de la puissance absorbée totale MAXI, calculée sur la courbe aéraulique "enveloppe" des 2 ventilateurs

# Serencio P

Centrales de récupération d'énergie  
à échangeur à contre-courant

## COURBES CARACTÉRISTIQUES

### Serencio P 2000

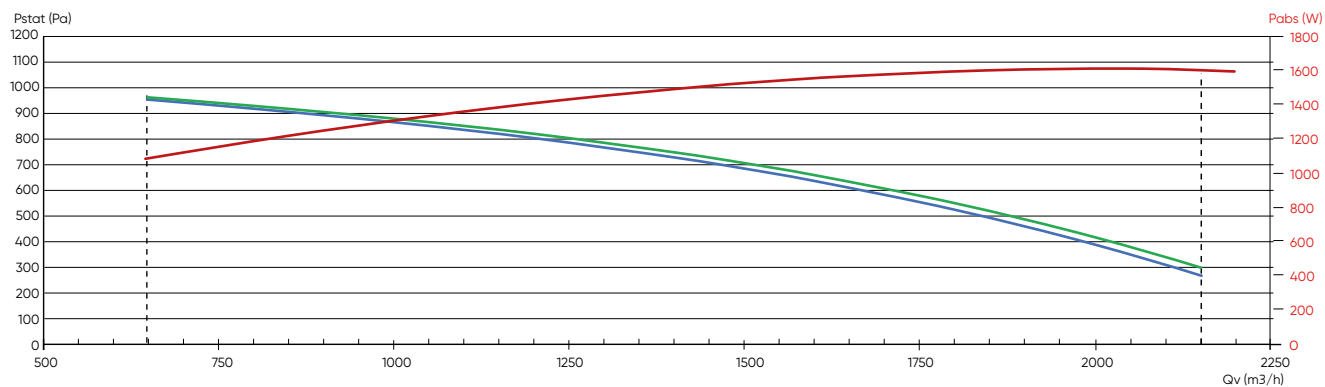

### Serencio P 2 500

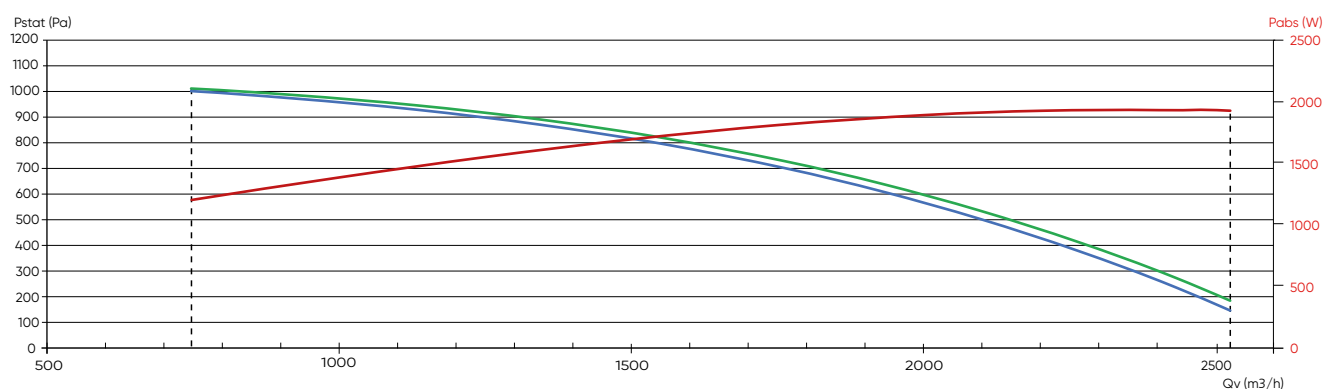

### Serencio P 3 000

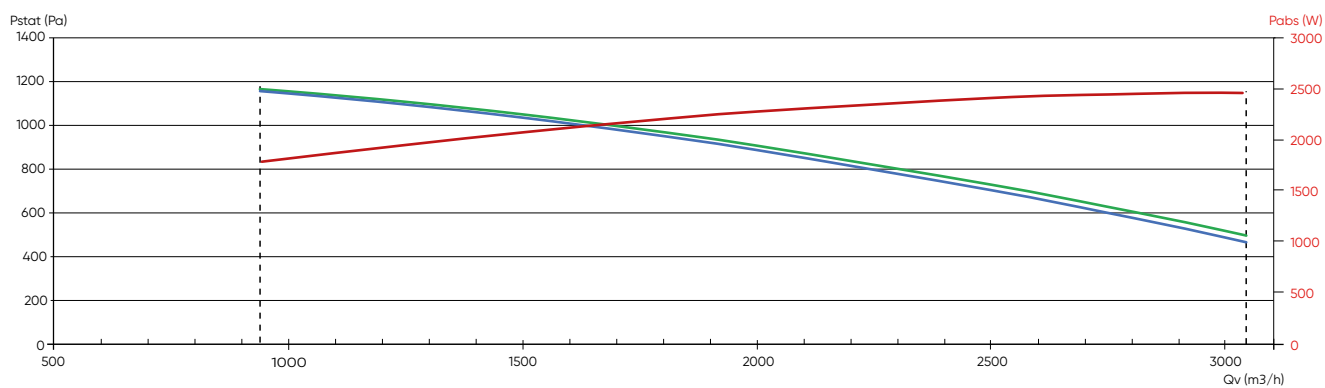

- Courbe aéraulique obtenue avec un filtre ISO ePM<sub>10</sub> 60% (M5), reprise
- Courbe aéraulique obtenue avec un filtre ISO ePM<sub>1</sub> 55% (F7), soufflage
- Courbe de la puissance absorbée totale MAXI, calculée sur la courbe aéraulique "enveloppe" des 2 ventilateurs

## COURBES CARACTÉRISTIQUES

### Serencio P 4 000

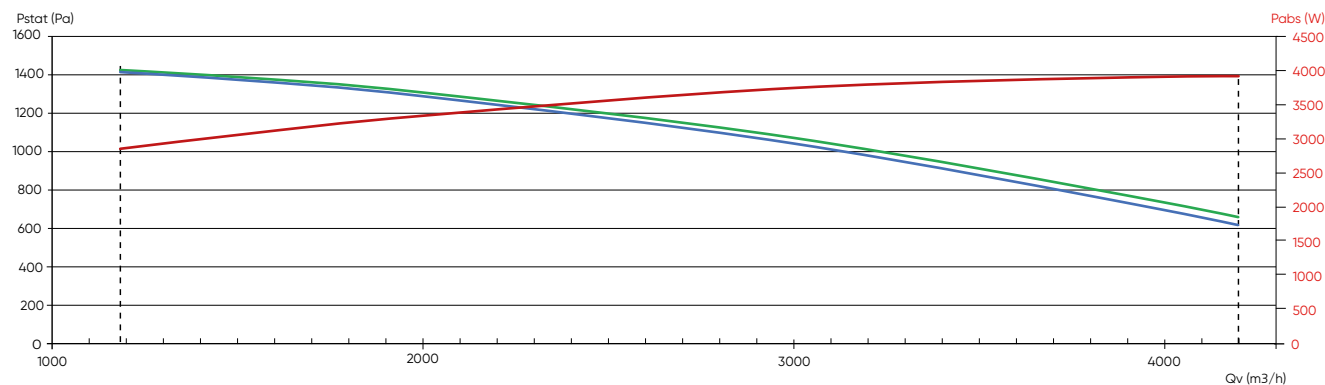

## TARIFS

Exemple de sélection

**SERENCIO P**

**500**

Taille

**D**

Servitude **Droite, Gauche**

- Air rejeté
- Air neuf
- Air soufflé
- Air repris

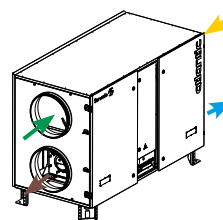
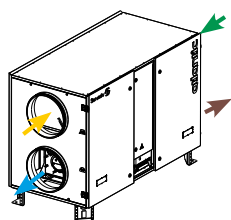

CV2207

Servitude gauche				Servitude droite			
LIBELLÉ	RÉF.		PRIX € HT	LIBELLÉ	RÉF.	PRIX € HT	
SERENCIO P 500 G	549901		11 876	SERENCIO P 500 D	549902		11 876
SERENCIO P 1000 G	549903		16 151	SERENCIO P 1000 D	549904		16 151
SERENCIO P 1500 G	549905		19 064	SERENCIO P 1500 D	549906		19 064

+ Éco-participation en € HT : 3

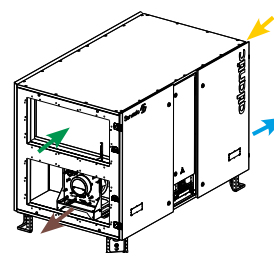
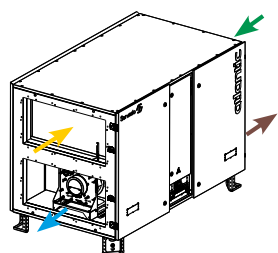

CV2207

Servitude gauche					Servitude droite				
LIBELLÉ	RÉF.		PRIX € HT	Éco-part. € HT	LIBELLÉ	RÉF.	PRIX € HT	Éco-part. € HT	
SERENCIO P 2000 G	549430		20 261	3	SERENCIO P 2000 D	549434		20 261	3
SERENCIO P 2500 G	549435		22 103	3	SERENCIO P 2500 D	549504		22 103	3
SERENCIO P 3000 G	549505		25 326	27,1	SERENCIO P 3000 D	549767		25 326	27,1
SERENCIO P 4000 G	549772		29 931	27,1	SERENCIO P 4000 D	549782		29 931	27,1

# Serencio P

Centrales de récupération d'énergie à échangeur à contre-courant

## OPTIONS MONTÉES D'USINE (à préciser à la commande)

Servitude gauche

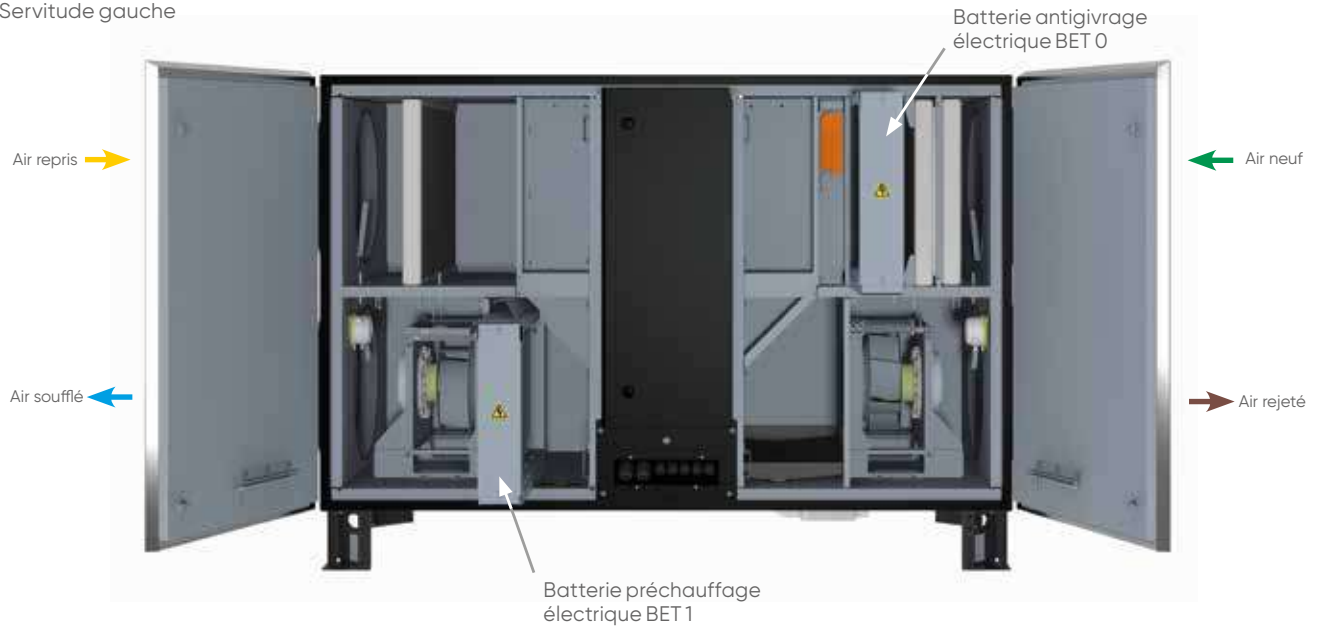

## Batteries électriques

### Antigivrage électrique intégrée

Une des nombreuses solutions de protection de l'échangeur en cas de température extérieure négative (se reporter à la rubrique régulation).



### Préchauffage électrique intégrée (application VMC)

Pour préchauffage de l'air neuf en sortie d'échangeur. Soufflage à température constante.



CV2207

LIBELLÉ	Puis. calo. (kW)	RÉF.		PRIX € HT
BET0 SEREN P 1000	4,5	549912	2s	1 178
BET0 SEREN P 1500	7,5	549913	2s	1 297
BET 0 SEREN P 2000	10,5	549790	2s	1 200
BET 0 SEREN P 2500	10,6	549804	2s	1 200
BET 0 SEREN P 3000	12,8	549981	2s	1 300
BET 0 SEREN P 4000	17,2	549982	2s	1 500

CV2207

Servitude gauche				Servitude droite					
LIBELLÉ	Puis. calo. (kW)	RÉF.	PRIX € HT	LIBELLÉ	Puis. calo. (kW)	RÉF.	PRIX € HT		
BET1 SEREN P 1000 G	4,5	550222	3s	1 178	BET1 SEREN P 1000 D	4,5	549914	3s	1 178
BET1 SEREN P 1500 G	7,5	550224	3s	1 232	BET1 SEREN P 1500 D	7,5	549915	3s	1 232
BET1 SEREN P 2000 G	10,5	550226	3s	1 300	BET1 SEREN P 2000 D	10,5	549983	3s	1 300
BET1 SEREN P 2500 G	10,6	550228	3s	1 500	BET1 SEREN P 2500 D	10,6	549984	3s	1 500
BET1 SEREN P 3000 G	12,8	550230	3s	1 600	BET1 SEREN P 3000 D	12,8	549985	3s	1 600
BET1 SEREN P 4000 G	17,2	550232	3s	1 800	BET1 SEREN P 4000 D	17,2	549986	3s	1 800

Memo : pour la taille 500, possibilité de monter des batteries en gaine, type BTA (réf. 510022) ou BT (511219) + régulateur (542778) en guise de BET 0 et/ou BET 1.



## OPTIONS MONTÉES D'USINE (à préciser à la commande)

Servitude droite

Batterie antigivrage électrique BET 0 (sauf sur taille 500)

Air repris →

← Air neuf

Air soufflé ←

→ Air rejeté



Batterie préchauffage hydraulique BEC 1

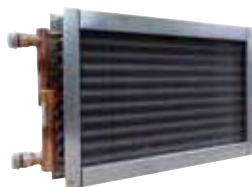

## Batterie hydraulique

Préchauffage intégrée (application VMC)

CV2207

Servitude gauche			Servitude droite		
LIBELLÉ	RÉF.	PRIX € HT	LIBELLÉ	RÉF.	PRIX € HT
BEC1 SEREN P 1000 G	550223 <b>3s</b>	1 000	BEC1 SEREN P 1000 D	549916 <b>3s</b>	1 000
BEC1 SEREN P 1500 G	550225 <b>3s</b>	1 100	BEC1 SEREN P 1500 D	549917 <b>3s</b>	1 100
BEC1 SEREN P 2000 G	550227 <b>3s</b>	1 150	BEC1 SEREN P 2000 D	549987 <b>3s</b>	1 150
BEC1 SEREN P 2500 G	550229 <b>3s</b>	1 200	BEC1 SEREN P 2500 D	549988 <b>3s</b>	1 200
BEC1 SEREN P 3000 G	550231 <b>3s</b>	1 300	BEC1 SEREN P 3000 D	549989 <b>3s</b>	1 300
BEC1 SEREN P 4000 G	550233 <b>3s</b>	1 400	BEC1 SEREN P 4000 D	549990 <b>3s</b>	1 400

Memo : pour la taille 500, possibilité de monter des batteries hydrauliques en gaine, type BCT (réf. 521191). La vanne 3 voies de la batterie est pilotée par la régulation de la centrale.

## ACCESSOIRES

Sélection vannes pour circuit d'eau à débit variable et température constante (régulation par répartition).

LIBELLÉ	BEC 1
SERENCIO P 1000	VTV 10 KVS 0,6 M
SERENCIO P 1500	VTV 10 KVS 1,0 M
SERENCIO P 2000	VTV 10 KVS 1,0 M
SERENCIO P 2500	VTV 10 KVS 1,6 M
SERENCIO P 3000	VTV 10 KVS 1,6 M
SERENCIO P 4000	VTV 10 KVS 2,5 M

Vanne 3 voies VTV pour batterie à eau intégrée\*

CV2207

LIBELLÉ	RÉF.	PRIX € HT
VTV 10 KVS 0.6 M	514223 <b>S</b>	205
VTV 10 KVS 1.0 M	514222 <b>S</b>	205
VTV 10 KVS 1.6 M	514225 <b>S</b>	205
VTV 15 KVS 2.5 M	514226 <b>S</b>	205

\* A monter sur chantier.

Servomoteur 24 V proportionnels

CV2202

LIBELLÉ	RÉF.	PRIX € HT
MOT24PRO P VTV.M	514238 <b>S</b>	480
MOT24PRO P VTV.X	514239 <b>S</b>	525

# Serencio P

Centrales de récupération d'énergie à échangeur à contre-courant

## ACCESSOIRES

### Batterie hydraulique en gaine

#### Batterie eau froide/change-over en gaine

CV2207

	LIBELLÉ	RÉF.		PRIX € HT
Serencio P 500	BFT 250	521197	✳	1 756
Serencio P 1000 <sup>(1)</sup>	BFT 315	521198	✳	2 130
Serencio P 1500	BFT 400	521199	✳	2 372

(1) Utiliser une réduction conique RCC 355/315 - réf. 523840



#### Sonde applique pour batterie change-over (BFT)

CV2202

LIBELLÉ	RÉF.		PRIX € HT
TH BEC 2	514240	§	57,4

+ Éco-participation en € HT : 0,01

	Servitude droite		Servitude gauche		PRIX € HT		
	LIBELLÉ	RÉF.	LIBELLÉ	RÉF.			
Serencio P 2000	BFT 500 D	521765	§	BFT 500 G	521764	§	2 200
Serencio P 2500	BFT 560 D	521767	§	BFT 560 G	521766	§	2 400
Serencio P 3000	BFT 630 D	521769	§	BFT 630 G	521768	§	2 690
Serencio P 4000	BFT 710 D	521771	§	BFT 710 G	521770	§	3 390

CV2207

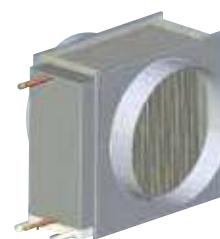

Notions de servitudes de raccordement hydraulique de la taille 500 à 710.

### Vannes 3 voies et servomoteurs

#### Vanne 3 voies VTV pour batterie à eau

Livrées séparément



CV2207

	LIBELLÉ	RÉF.		PRIX € HT
BCT/BFT 250	VTV 10 KVS 1.6 M	514225	§	205
BCT/BFT 315	VTV 10 KVS 1.6 M	514225	§	205
BCT/BFT 400	VTV 10 KVS 1.6 M	514225	§	205
BCT/BFT 500	VTV 10 KVS 1.6 M	514225	§	205
BCT/BFT 560	VTV 10 KVS 1.6 M	514225	§	205
BCT/BFT 630	VTV 15 KVS 2.5 M	514226	§	205

#### Servomoteur 24 V proportionnels

CV2202

LIBELLÉ	RÉF.		PRIX € HT
MOT24PROP VTV.M	514238	§	480

+ Éco-participation en € HT : 0,04



### Registres antigel

#### Registre antigel motorisé 230 V tout ou rien

3 points avec ressort de rappel pour l'air neuf.



CV2205

	Registres circulaires*			
	LIBELLÉ	RÉF.	PRIX € HT	
Serencio P 500	RAG 250 MOT230V	524622	2s	821
Serencio P 1000	RAG 355 MOT230V	524624	2s	855
Serencio P 1500	RAG 400 MOT230V	524625	2s	897
Serencio P 2000	RAG REC 2000	550266	4s	800
Serencio P 2500	RAG REC 2500	550267	4s	850
Serencio P 3000	RAG REC 3000	550268	4s	900
Serencio P 4000	RAG REC 4000	550269	4s	950

\* A monter en chantier.

+ Éco-participation en € HT :

### Toitures pour montage extérieur



CV2207

LIBELLÉ	RÉF.		PRIX € HT
TOIT SEREN P 500	550087	3s	513
TOIT SEREN P 1000	549918	3s	590
TOIT SEREN P 1500	549911	3s	590
TOIT SEREN P 2000	549991	3s	900
TOIT SEREN P 2500	549992	3s	950
TOIT SEREN P 3000	549993	3s	1 200
TOIT SEREN P 4000	549994	3s	1 300

Pour connaître les dimensions de la toiture, additionner la longueur du caisson Serencio + 240 mm.

## ACCESSOIRES

### Filtres

Les filtres peuvent se monter indépendamment sur l'air neuf ou l'air repris (exceptés le préfiltre ISO Grossier 65% (G4), seulement air neuf).

#### Filtres de rechange (un kit par flux d'air)

##### Filtre F7 soufflage

(Classification ISO 16890 : ISO ePM<sub>1</sub> 55%)

CV2207

LIBELLÉ	RÉF.		PRIX € HT
F7 SERENCIO P 500	549923	🟢	114
F7 SERENCIO P 1000	549924	🟢	124
F7 SERENCIO P 1500	549925	🟢	155
F7 SERENCIO P 2000	549967	🟢	160
F7 SERENCIO P 2500	549971	🟢	180
F7 SERENCIO P 3000	549975	🟢	230
F7 SERENCIO P 4000	549979	🟢	250

##### Filtre M5 reprise

(Classification ISO 16890 : ISO ePM<sub>10</sub> 60%)

CV2207

LIBELLÉ	RÉF.		PRIX € HT
M5 SERENCIO P 500	549930	🟢	109
M5 SERENCIO P 1000	549931	🟢	114
M5 SERENCIO P 1500	549932	🟢	124
M5 SERENCIO P 2000	549966	🟢	130
M5 SERENCIO P 2500	549970	🟢	150
M5 SERENCIO P 3000	549974	🟢	180
M5 SERENCIO P 4000	549978	🟢	220

#### Filtres complémentaires

##### Préfiltre G4 soufflage

(Classification ISO 16890 : ISO Grossier 65%)

CV2207

LIBELLÉ	RÉF.		PRIX € HT
G4 SERENCIO P 1000	549928	🟢	82,8
G4 SERENCIO P 1500	549929	🟢	82,8
G4 SERENCIO P 2000	549965	🟢	120
G4 SERENCIO P 2500	549969	🟢	130
G4 SERENCIO P 3000	549973	🟢	140
G4 SERENCIO P 4000	549977	🟢	190

#### Filtres très haute efficacité

##### Filtre F8 soufflage

(Classification ISO 16890 : ISO ePM<sub>1</sub> 70%)

CV2207

LIBELLÉ	RÉF.		PRIX € HT
F8 SERENCIO P 500	549926	🟢	166
F8 SERENCIO P 1000	549927	🟢	176
F8 SERENCIO P 1500	549995	🟢	186
F8 SERENCIO P 2000	549968	🟢	180
F8 SERENCIO P 2500	549972	🟢	200
F8 SERENCIO P 3000	549976	🟢	300
F8 SERENCIO P 4000	549980	🟢	350

### Manchettes



#### Manchette souple sans joint

largeur 300 mm

CV2205

	LIBELLÉ	RÉF.		PRIX € HT
Serencio P 500	MRS-XL 250	531286	🟢	73,8
Serencio P 1000	MRS-XL 355	531288	🟢	87,8
Serencio P 1500	MRS-XL 400	531289	🟢	92
Serencio P 2000	MRS REC 2000	550262	🟢	370
Serencio P 2500	MRS REC 2500	550263	🟢	380
Serencio P 3000	MRS REC 3000	550264	🟢	410
Serencio P 4000	MRS REC 4000	550265	🟢	430

#### Manchette souple circulaire à joints

largeur 300 mm

CV2205

	LIBELLÉ	RÉF.		PRIX € HT
Serencio P 500	MRS-J 250	538440	🟢	83,6
Serencio P 1000	MRS-J 355	549996	🟢	110
Serencio P 1500	MRS-J 400	538442	🟢	151

### Trémies de raccordement\*

CV2207

	LIBELLÉ	RÉF.		PRIX € HT
Serencio P 2000	3 TCR 2000 800X400 D400	550111	🟢	2 300
Serencio P 2500	3 TCR 2500 825X400 D450	550112	🟢	2 400
Serencio P 3000	3 TCR 3000 900X500 D500	550113	🟢	2 500
Serencio P 4000	3 TCR 4000 900X550 D560	550114	🟢	2 600

\* les trémies sont conditionnées par 3 pour soufflage, reprise, aspiration.  
Ajouter une VPP au rejet - voir p. 314.

🟢 produit en stock - 🟡 produit non stocké, délai à titre indicatif (en semaine, départ plateforme Atlantica) - 🔴 nous consulter.

# Serencio P

Centrales de récupération d'énergie à échangeur à contre-courant

## ACCESSOIRES

Buses sifflet avec grillage anti-volatile

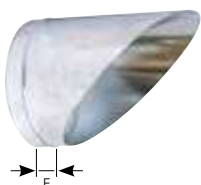

CV2205

LIBELLÉ	Ø (mm)	E	RÉF.		PRIX € HT
<b>BUS 250</b>	250	40	533753		75,9
<b>BUS 355</b>	355	50	533769		110
<b>BUS 400</b>	400	50	533755		128

Visières pare-pluie

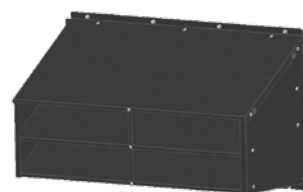

CV2205

	LIBELLÉ	550119RÉF.		PRIX € HT
Serencio P 2000	VPP REC 2000	550116		375
Serencio P 2500	VPP REC 2500	550117		390
Serencio P 3000	VPP REC 3000	550118		425
Serencio P 4000	VPP REC 4000	550119		440

## Options de régulation

### Régulation de débit-pression

Option Serencio P CAV/VAV : fonctionnement en débit constant sur 1 ou 2 flux.

En ajoutant 2 x DEPR VAV (512020) l'unité peut fonctionner en pression constante.

CV2207

LIBELLÉ	RÉF.		PRIX € HT	Éco-part. € HT
<b>SERENCIO P CAV / VAV<sup>(1)</sup></b>	549907		349	0,01
<b>SERENCIO P CAV/VAV 1<sup>(2)</sup></b>	549997		398	0,01
<b>SERENCIO P CAV/VAV 2<sup>(3)</sup></b>	549998		398	0,01

CAV : constant air volume (débit constant) - VAV : variable air volume (pression constante)

(1) à utiliser avec Serencio P 500

(2) à utiliser avec Serencio P 1000

(3) à utiliser avec Serencio P 1500 à 4000

## Modulation de débit

### Transmetteur de pression DEPR/VAV

A monter en gaine sur chantier pour un fonctionnement en pression constante avec les 3 options Serencio P CAV/VAV.

Prévoir une sonde par flux d'air.



CV2202

LIBELLÉ	RÉF.		PRIX € HT
<b>DEPR/VAV</b>	512020		244

+ Éco-participation en € HT : 0,04

## Sondes supplémentaires

### Sonde de qualité d'air

CV2202

	LIBELLÉ	RÉF.		PRIX € HT	Éco-part. € HT
Sonde murale CO <sub>2</sub>	CO2 MUR	323022		680	0,01
Sonde gaine CO <sub>2</sub>	CO2 GAINÉ	323023		723	0,04
Délect. prés. en saillie	DIP-S	323002		221	0,01
Délect. prés. encastrée	DIP-E	323003		217	0,01
Température d'ambiance	TH AMB	514245		152	0,01

## Pilotage à distance - Connectivité GTB/GTC

### Option montée d'usine

CV2207

LIBELLÉ	RÉF.		PRIX € HT	Éco-part. € HT
<b>OPT BACNET</b>	549922		600	0,01
<b>KNX</b>	514250		4 632	-

Télécommande filaire tactile IHM AMB TACTILE



Télécommande filaire IHM TECH



### Accessoire (livré séparément)

CV2207

LIBELLÉ	RÉF.		PRIX € HT	Éco-part. € HT
<b>IHM TECH</b>	514022		495	0,01
<b>IHM AMB TACTILE</b>	549919		621	0,01
<b>OPT.WIFI</b>	549920		414	0,01
<b>ALIM DIN 230VAC-5VDC</b>	514023		80	0,01
<b>CABLE IHM TECH 10M</b>	549933		51,8	0,01

**KNX** : convertisseur KNX à paramétrer par l'intégrateur.

## EXEMPLE D'APPLICATION

### Intégration d'une Serencio P sur un bâtiment tertiaire de moyenne surface :

- la faible hauteur de **Serencio P** et son habillage gris bicolore assure une excellente intégration sur le toit du bâtiment,
- sa plage de débit et son excellent niveau de pression disponible permettent d'alimenter en air l'ensemble du réseau aéraulique et des diffuseurs raccordés,
- le serveur web intégré de Serencio P en standard permet de monitorer et contrôler la double flux à distance avec une simple connexion IP.



## WEBSERVEUR INTEGRÉ : UNE SUPERVISION SIMPLE ET GRATUITE DISPONIBLE SUR LES GAMMES SERENCIO

L'ensemble des gammes Serencio P dispose de la fonction Webserviceur en standard.

- Avec la gamme Serencio P, la connexion se fait en filaire avec un simple câble Ethernet ou bien en wifi avec les accessoires SERENCIO P OPT.WIFI (réf. 549920) et Alim Din 230Vac-5Vdc (réf. 514023).
- Avec les gammes Serencio P SW, P UP, R, R UP, la connexion peut se faire de 3 manières différentes :
  - en filaire par connexion Modbus sur PC avec l'accessoire SERENCIO USB (réf. 550030),
  - en filaire sur moyennes et longues distances par câble Ethernet avec l'accessoire SERENCIO LAN TCP/IP (réf. 550031),
  - en wifi autour de l'unité avec l'accessoire SERENCIO WIFI TCP/IP (réf. 550032).

### Avantages principaux du webserviceur intégré dans Serencio :

- simplicité de mise en œuvre et de prise en main afin de monitorer et piloter une centrale.
- pas d'abonnement, le réseau local entre la Serencio et l'interface peut suffire.
- portabilité de l'interface graphique :
  - sur smartphone connecté en wifi à quelques mètres de l'unité,
  - vers un PC connecté en local ou via le web à très grande distance.

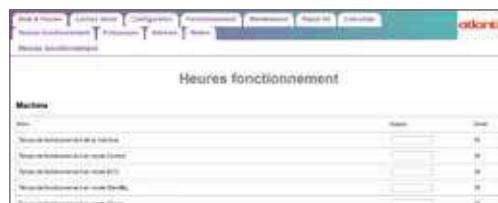

Illustration d'un écran du webserviceur de Serencio P

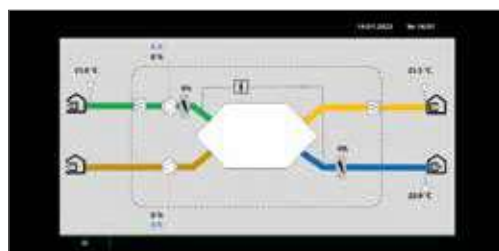

Illustration d'un écran du webserviceur disponible sur Serencio P SW, P UP, R, R UP

# Serencio P UP

Centrales de récupération d'énergie à échangeur à contre-courant



## PRODUITS

- **Configuration 4 x flux verticaux pour installation intérieure :**
  - échangeur haut rendement certifié Eurovent
  - ventilateurs Plug fan haut rendement
  - performances NF EN 1886 : D2-L2-F8-T3-TB2
- **Qualité d'air intérieur renforcée :**
  - filtre ISO ePM<sub>1</sub> 60% (F7) disponible au soufflage en série
  - filtre ISO ePM<sub>1</sub> 70% (F8) disponible au soufflage en option
  - isolation et étanchéité interne renforcées
- **Centrale connectée :**
  - Modbus RTU en natif, Bacnet IP en option
  - IHM tactile en option
  - application type webserver
- **Modulation de débit :**
  - centrale double flux compatible avec les systèmes de ventilation modulée pour les bâtiments tertiaires Atlantic sous Avis Technique N°14/16-2188-V2

## GAMME

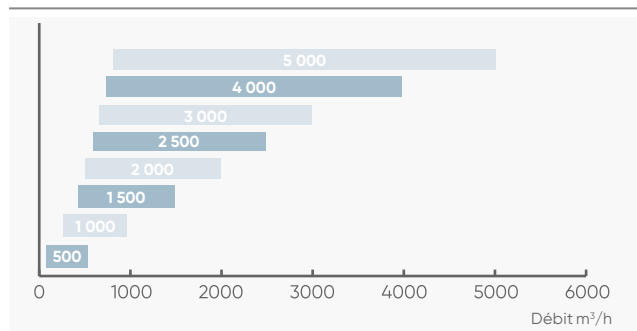

## APPLICATION - INSTALLATION

Mise en service - voir p. 303

- **Application tertiaire**
  - récupération des calories de l'air extrait afin de préchauffer l'air neuf dans tout type de bâtiments tertiaires, commerces, bureaux, hôtels, enseignement, santé.
  - ventilation de confort.
- **Régulation**
  - Unité paramétrée d'usine en mode vitesse constante (réglage par potentiomètre).
  - 2 modes accessibles avec option Serencio CAV/VAV :
    - CAV : débit constant sur les 2 flux
    - VAV : pression constante sur les 2 flux (avec sonde VAV).
  - IHM LCD tactile filaire en option.
- **Installation**
  - intérieur
  - montage au sol sur pieds

## CONSTRUCTION

### Structure

- Structure monobloc type autoportante par assemblage de panneaux double peau : tôle d'acier prélaquée RAL 7016 et RAL 9006 pour la peau extérieure et acier galvanisé pour la peau intérieure. Résistance à la corrosion RC3 selon EN 10169.
- Raccordements aérauliques verticaux au moyen de piquages à joint classe C fournis pour les tailles 500, 1000 et 1500.
- Performances NF EN 1886 testées par Atlantic : D2-L2-F8-T3-TB2
- Trémies raccordement rectangulaire pour les tailles 2000 à 5000.

### Isolation

- Par panneaux de laine de roche, 30 mm (tailles 500 à 3000) R = 0,86 m<sup>2</sup>.K/W et panneaux 50 mm (tailles 4000 et 5000), R = 1.43 m<sup>2</sup>.K/W. Classe A1-S1,d0 sur l'ensemble des tailles.

### Motorisation

- Moto-turbine centrifuge à réaction et à commutation électronique (EC).

### Échangeur

- Échangeur à contre-courant haute efficacité en aluminium, certifié Eurovent, étanche et pouvant fonctionner jusqu'à 80°C.

### By-pass

- By-pass total et proportionnel de l'échangeur sur l'air neuf motorisé et régulé automatiquement.

### Batterie

- Modèle électrique intégrée BET 0 et BET 1 (sauf taille 500) montée câblée avec protection thermique (conforme CH37)
- Modèle hydraulique BEC 1 : amovible, protection antigel intégrée
- Possibilité de batterie externe en gaine (accessoires) : batterie électrique ou batterie change over.

### Filtration

- Filtres haute efficacité et à faible perte de charges : ISO ePM<sub>1</sub> 60% (F7) au soufflage et ISO ePM<sub>10</sub> 50% (M5) à la reprise.

## OPTIONS ET ACCESSOIRES

• **Filtres** : haute efficacité et préfiltration - p.325

• **Batterie à eau froide/ change-over externe BFT** - p. 324



Conforme au règlement  
d'éco-conception **1253/2014**  
(Unité de Ventilation Non Résidentielle)



\*Si mise en service effectuée par Atlantic

Echangeurs à contre-courant air-air produits  
par la société RECUTECH qui participe  
au programme Eurovent Certification pour les AAHE.  
Vérifier la validité à jour du certificat sur :  
[www.eurovent-certification.com](http://www.eurovent-certification.com).



Télécommande filaire tactile  
Touchpad Serencio  
disponible en accessoire



## RÉGULATION

	Fonctions proposées par la régulation Atlantic	Accessoires externes nécessaires	Options intégrées en usine nécessaires				
<b>Horloge</b> 	<ul style="list-style-type: none"> <li>- 6 plages horaires configurables pour chaque jour de la semaine</li> <li>- Pilotage possible par ordre externe (marche / arrêt)</li> <li>- Comptage des heures de fonctionnement</li> </ul>						
<b>Démarrage</b> 	<ul style="list-style-type: none"> <li>- Démarrage rapide (potentiomètre intégré en standard)</li> </ul>						
<b>Choix du mode de fonctionnement</b> 	<table border="0"> <tr> <td>- Mode monozone</td> <td> <b>Type de modulation</b> <ul style="list-style-type: none"> <li>- Vitesse ajustable (configuration et potentiomètre en standard)</li> <li>- Débit variable (DCV), régulation à la demande par signal externe 0-10V</li> <li>- Vitesse constante 3 allures (par contact externe)</li> <li>- Débit Constant Ajustable (configuration et potentiomètre en standard si option Serencio CAV/VAV)</li> <li>- Débit Constant 3 allures (par contact externe)</li> </ul> </td> </tr> <tr> <td>- Mode multizone</td> <td>Débit variable-pression constante sur 1 ou 2 flux d'air</td> </tr> </table>	- Mode monozone	<b>Type de modulation</b> <ul style="list-style-type: none"> <li>- Vitesse ajustable (configuration et potentiomètre en standard)</li> <li>- Débit variable (DCV), régulation à la demande par signal externe 0-10V</li> <li>- Vitesse constante 3 allures (par contact externe)</li> <li>- Débit Constant Ajustable (configuration et potentiomètre en standard si option Serencio CAV/VAV)</li> <li>- Débit Constant 3 allures (par contact externe)</li> </ul>	- Mode multizone	Débit variable-pression constante sur 1 ou 2 flux d'air	Sonde CO <sub>2</sub> ou hygro Capteur présence DIP Commutateur 4 positions  Commutateur 4 positions IHM Touchpad Serencio	Option Serencio CAV/VAV  Option Serencio CAV/VAV
- Mode monozone	<b>Type de modulation</b> <ul style="list-style-type: none"> <li>- Vitesse ajustable (configuration et potentiomètre en standard)</li> <li>- Débit variable (DCV), régulation à la demande par signal externe 0-10V</li> <li>- Vitesse constante 3 allures (par contact externe)</li> <li>- Débit Constant Ajustable (configuration et potentiomètre en standard si option Serencio CAV/VAV)</li> <li>- Débit Constant 3 allures (par contact externe)</li> </ul>						
- Mode multizone	Débit variable-pression constante sur 1 ou 2 flux d'air						
<b>Gestion des températures</b> 	<ul style="list-style-type: none"> <li>- Maintien de la température de soufflage/température de reprise</li> <li>- Contrôle de la température en ambiance</li> <li>- Contrôle automatique du by-pass</li> <li>- Détection auto du mode chaud et froid par sonde pour la batterie change-over</li> <li>- 1 consigne de température réglable</li> <li>- Surventilation free-cooling automatique actif</li> <li>- Gestion du free-cooling</li> </ul>	BFT, BCT , BT + régulateur, BTA Sonde d'ambiance  BFT + Sonde TH BEC 2 + kit EBA BFT  Registres motorisés sur réseau	BET 1 / BEC 1  i/o Serencio				
<b>Possibilités débits-pressions</b>	<ul style="list-style-type: none"> <li>- Débit constant (3 consignes)</li> <li>- Pression constante soufflage/reprise (double consignes normal /réduit)</li> <li>- Déséquilibre débits soufflage/reprise</li> </ul>	1 ou 2 x Sonde VAV Modbus	Option Serencio CAV/VAV				
<b>Filtration</b> 	<ul style="list-style-type: none"> <li>- Détection de l'encrassement par pressostats</li> </ul>						
<b>Pilotage à distance</b> 	<ul style="list-style-type: none"> <li>- Par GTC : - Modbus RTU (standard)</li> <li>- Modbus TCP/IP (option)</li> <li>- Bacnet IP</li> <li>- KNX</li> <li>- Par PC : - Logiciel type Webserviceur</li> </ul>	Serencio LAN TCP/IP Passerelle Bacnet IP Passerelle KNX  Serencio LAN TCP/IP Serencio WIFI TCP/IP					
<b>Sécurité / maintenance</b> 	<ul style="list-style-type: none"> <li>- Affichage des défauts avec reports d'alarmes par sortie logique (open collector)</li> <li>- Synthèse alarmes selon 4 niveaux de criticité</li> <li>- Synthèse alarmes (historique visible avec option IHM)</li> <li>- Protections contre le gel</li> <li>- Détection de l'encrassement des filtres</li> <li>- Programmation d'une périodicité de maintenance (report d'information + rappel sur IHM)</li> <li>- Protection du niveau d'accès par code PIN</li> <li>- Diagnostic visuel de l'état de la machine sur IHM optionnelle</li> </ul>	IHM Touchpad Serencio  IHM Touchpad Serencio  IHM Touchpad Serencio					
<b>Protection de l'échangeur de chaleur</b> 	<ul style="list-style-type: none"> <li>- By-pass total, sur air neuf, proportionnel</li> <li>- Antigivrage par réduction du débit de soufflage (par défaut)</li> <li>- Antigivrage par préchauffage électrique</li> </ul>	BTA ou BT + régulateur	BET 0				
<b>Fonctions économies d'énergie</b> 	<ul style="list-style-type: none"> <li>- By-pass sur air neuf automatique proportionnel</li> <li>- Surventilation free-cooling automatique (à configurer)</li> <li>- Détection de l'encrassement des filtres</li> <li>- Comptage des heures de fonctionnement ventilateur</li> <li>- Multi-consignes en aéraulique</li> </ul>	Registres motorisés sur réseau					
<b>Fonctions qualité d'air</b> 	<ul style="list-style-type: none"> <li>- Alarme de l'encrassement des filtres</li> <li>- Mode boost : surventilation hygiénique (temporisation possible avec IHM optionnelle)</li> <li>- Gestion des débits en fonction d'une sonde CO<sub>2</sub></li> </ul>	Sonde CO <sub>2</sub>					

# Serencio P UP

Centrales de récupération d'énergie à échangeur à contre-courant

## DIMENSIONS

Modèles 500\* à 5000

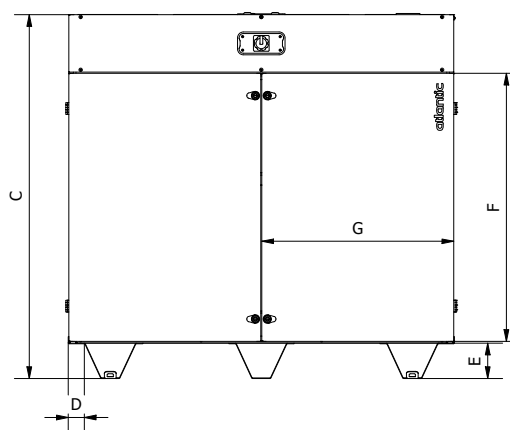
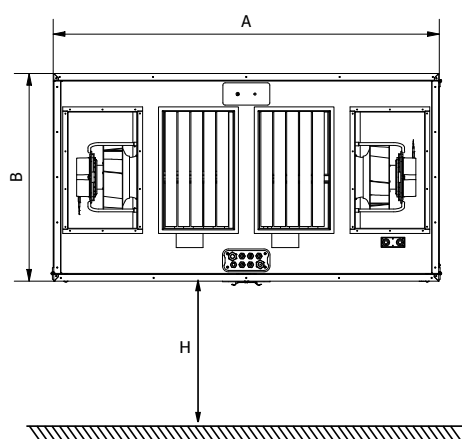

H : dégagement mini à prévoir pour maintenance

\* Modèle 500 équipé d'une seule porte d'accès

LIBELLÉ	A	B	C	D	E	F	G	H	Diam. raccord.	Poids (kg)
	mm									
SERENCIO P UP 500 <sup>(1)</sup>	900	500	1050	50	150	900	900	500	200	105
SERENCIO P UP 1000 <sup>(1)</sup>	1400	750	1350	50	150	1105	700	750	315	245
SERENCIO P UP 1500 <sup>(1)</sup>	1640	885	1550	50	150	1142	818	820	355	315
SERENCIO P UP 2000	1640	885	1550	50	150	1142	818	820	500 x 300	320
SERENCIO P UP 2500	1640	1105	1550	50	150	1142	818	1040	600 x 300	340
SERENCIO P UP 3000	1640	1330	1550	50	150	1142	818	1260	800 x 300	395
SERENCIO P UP 4000	2000	1540	2000	50	150	1573	998	1540	1100 x 350	570
SERENCIO P UP 5000	2000	1540	2000	50	150	1573	998	1540	1100 x 350	580

(1) pour les tailles 500 - 1000 - 1500 : piquages circulaires

## CARACTÉRISTIQUES

LIBELLÉ	Débit min (m³/h)	Débit max (m³/h)	Alimentation unité sans BET (V)	Alimentation unité avec BET <sup>(1)</sup> (V)	Intensité max <sup>(2)(3)</sup> (A)	Puissance max <sup>(3)</sup> (W)	Calibre protection <sup>(2) (3)</sup> (A)
SERENCIO P UP 500	100	500	Mono 230	Mono 230	3,5	340	6
SERENCIO P UP 1000	250	900	Mono 230	Mono 230	5,5	1020	6
SERENCIO P UP 1500	300	1675	Mono 230	Tri 400 + N	5,1	1056	6
SERENCIO P UP 2000	300	1900	Mono 230	Tri 400 + N	6,9	1459	10
SERENCIO P UP 2500	300	2300	Tri 400 + N	Tri 400 + N	3,9	2158	6
SERENCIO P UP 3000	350	2850	Tri 400 + N	Tri 400 + N	3,8	2156	6
SERENCIO P UP 4000	500	3900	Tri 400 + N	Mono 230	14,2	3000	16
SERENCIO P UP 5000	500	4400	Tri 400 + N	Tri 400 + N	7	3400	10

(1) Pour les tailles avec BET intégrée, prévoir 2 alimentations.

(3) sans batterie, avec batterie voir notice.

(2) Par phase.



## COURBES CARACTÉRISTIQUES

### Serencio P UP 500

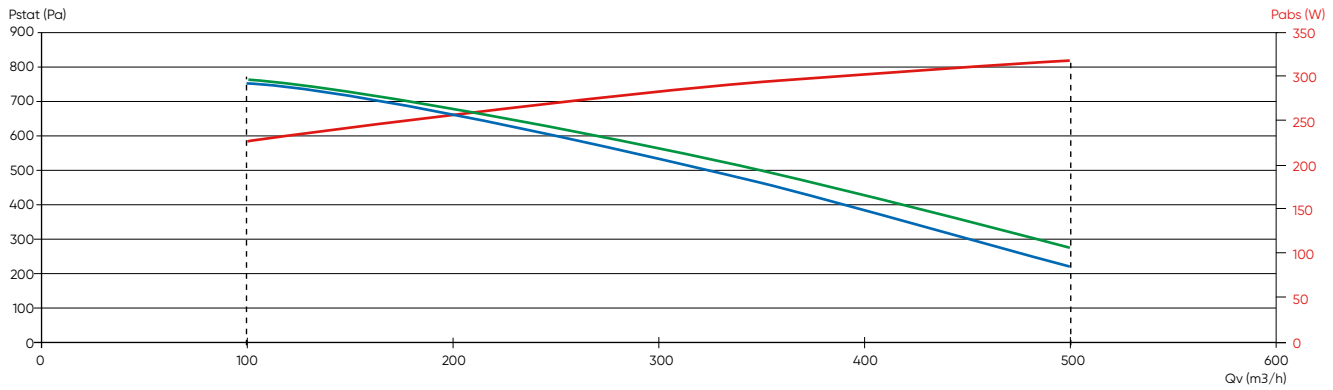

### Serencio P UP 1000

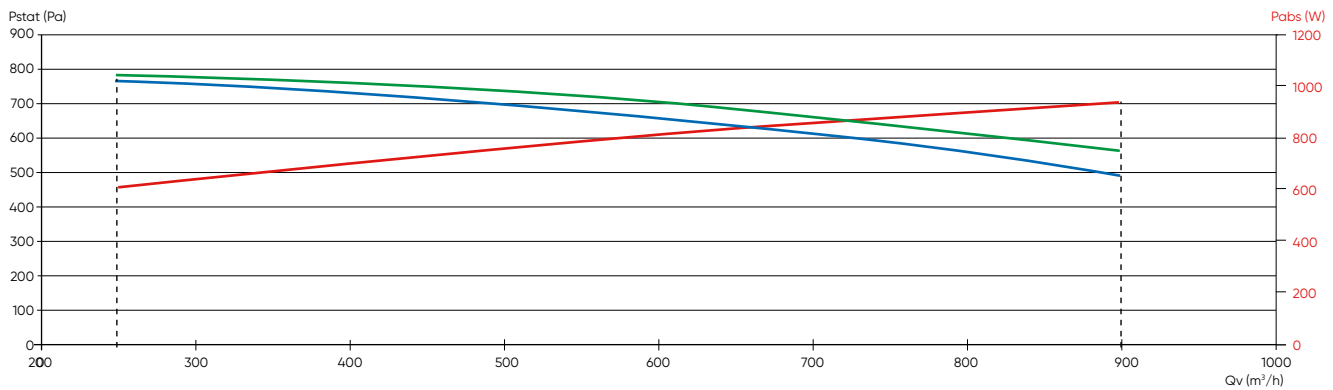

### Serencio P UP 1500

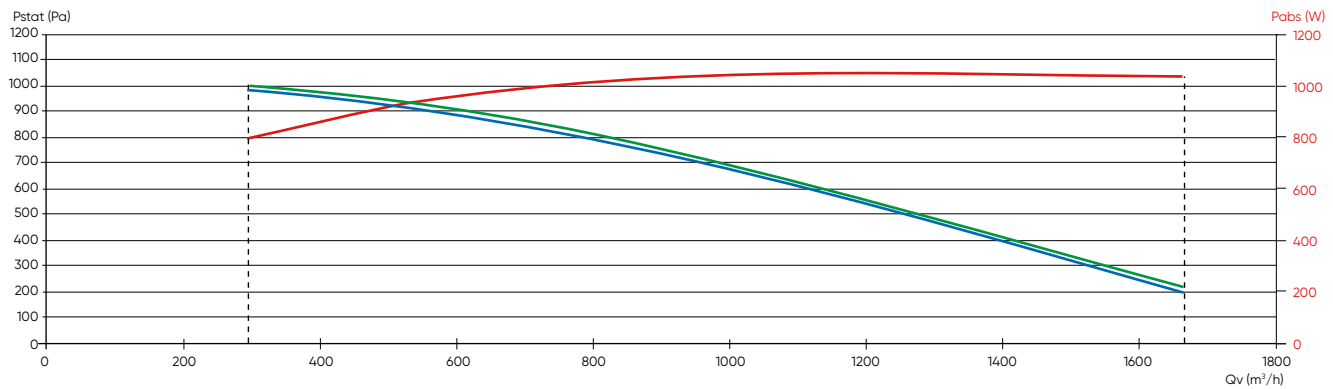

- Courbe aéraulique obtenue avec un filtre ISO ePM<sub>10</sub> 50% (M5), reprise
- Courbe aéraulique obtenue avec un filtre ISO ePM<sub>10</sub> 60% (F7), soufflage
- Courbe de la puissance absorbée totale MAXI, calculée sur la courbe aéraulique "enveloppe" des 2 ventilateurs

# Serencio P UP

Centrales de récupération d'énergie à échangeur à contre-courant

## COURBES CARACTÉRISTIQUES

### Serencio P UP 2000

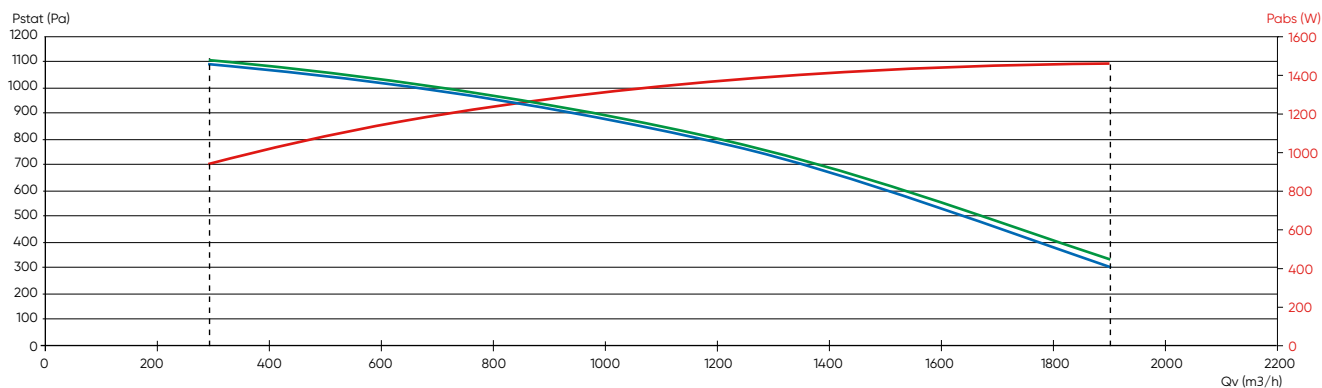

### Serencio P UP 2500

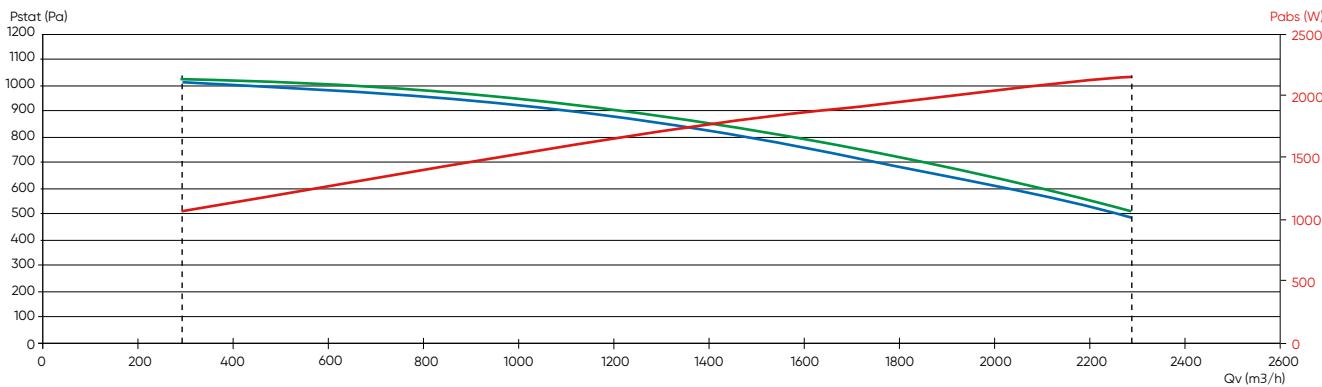

### Serencio P UP 3000

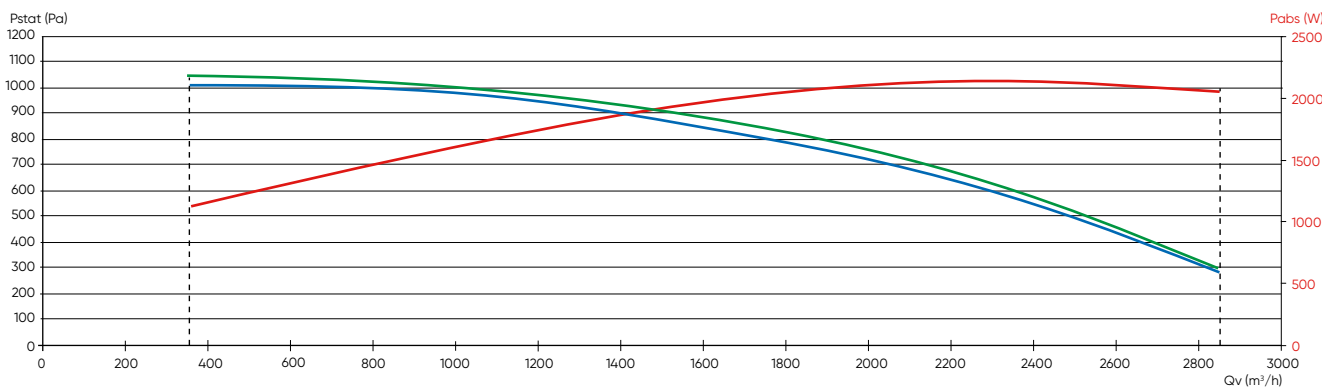

## COURBES CARACTÉRISTIQUES

### Serencio P UP 4 000

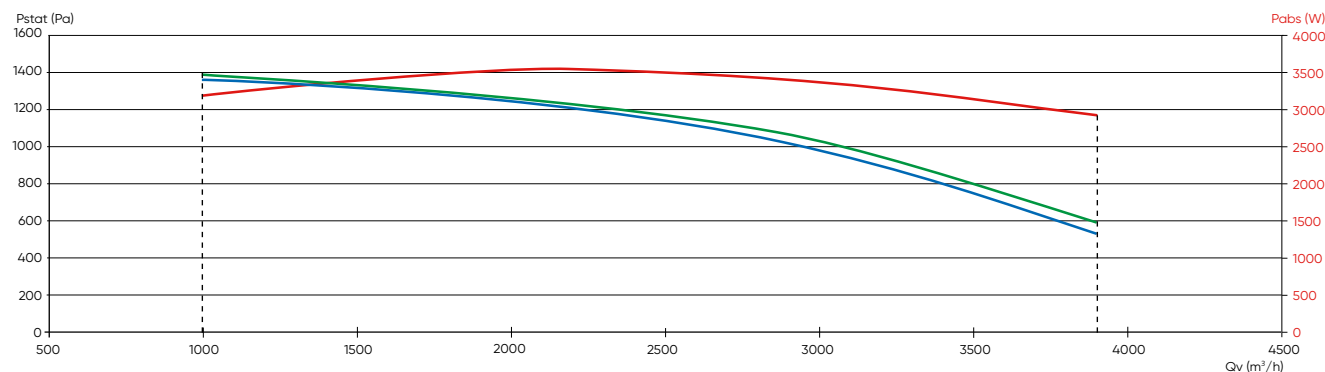

### Serencio P UP 5 000

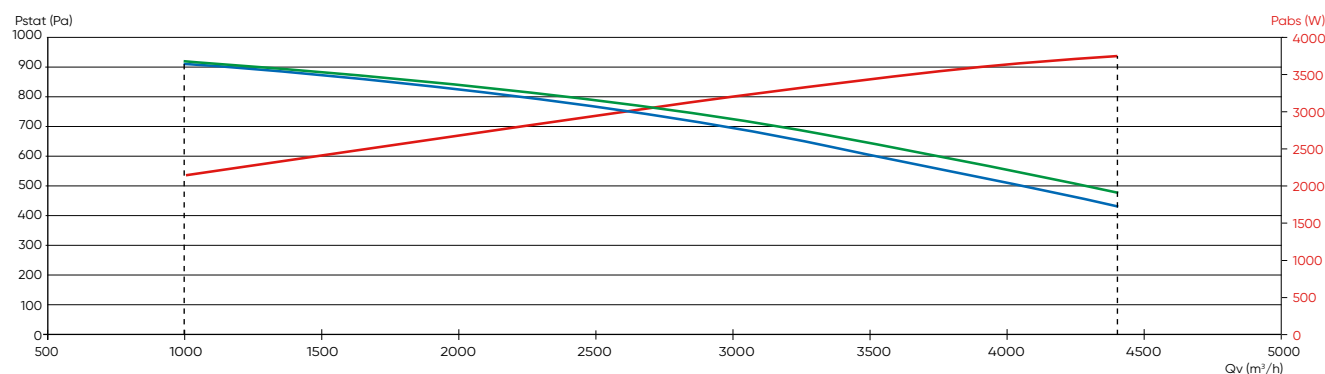

- Courbe aéraulique obtenue avec un filtre ISO ePM<sub>10</sub> 50% (M5), reprise
- Courbe aéraulique obtenue avec un filtre ISO ePM<sub>1</sub> 60% (F7), soufflage
- Courbe de la puissance absorbée totale MAXI, calculée sur la courbe aéraulique "enveloppe" des 2 ventilateurs

## TARIFS

Exemple de sélection

SERENCIO PUP

500

Taille

D

Servitude Droite, Gauche

← Air rejeté → Air soufflé  
→ Air neuf ← Air repris

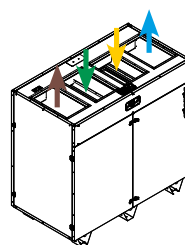
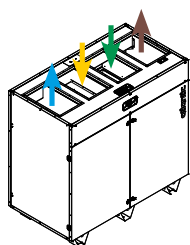

CV2207

Servitude gauche			Servitude droite		
LIBELLÉ	RÉF.	PRIX € HT	LIBELLÉ	RÉF.	PRIX € HT
SERENCIO P UP 500 G	550008	10 852	SERENCIO P UP 500 D	550016	10 852
SERENCIO P UP 1000 G	550009	15 560	SERENCIO P UP 1000 D	550017	15 560
SERENCIO P UP 1500 G	550010	18 143	SERENCIO P UP 1500 D	550018	18 143
SERENCIO P UP 2000 G	550011	20 106	SERENCIO P UP 2000 D	550019	20 106
SERENCIO P UP 2500 G	550012	22 785	SERENCIO P UP 2500 D	550020	22 785
SERENCIO P UP 3000 G	550013	24 727	SERENCIO P UP 3000 D	550021	24 727
SERENCIO P UP 4000 G-2	550381	29 310	SERENCIO P UP 4000 D-2	550382	29 310
SERENCIO P UP 5000 G	550015	32 180	SERENCIO P UP 5000 D	550023	32 180

+ Éco-participation en € HT : 3

# Serencio P UP

Centrales de récupération d'énergie à échangeur à contre-courant

## OPTIONS MONTÉES D'USINE (à préciser à la commande)

Servitude droite

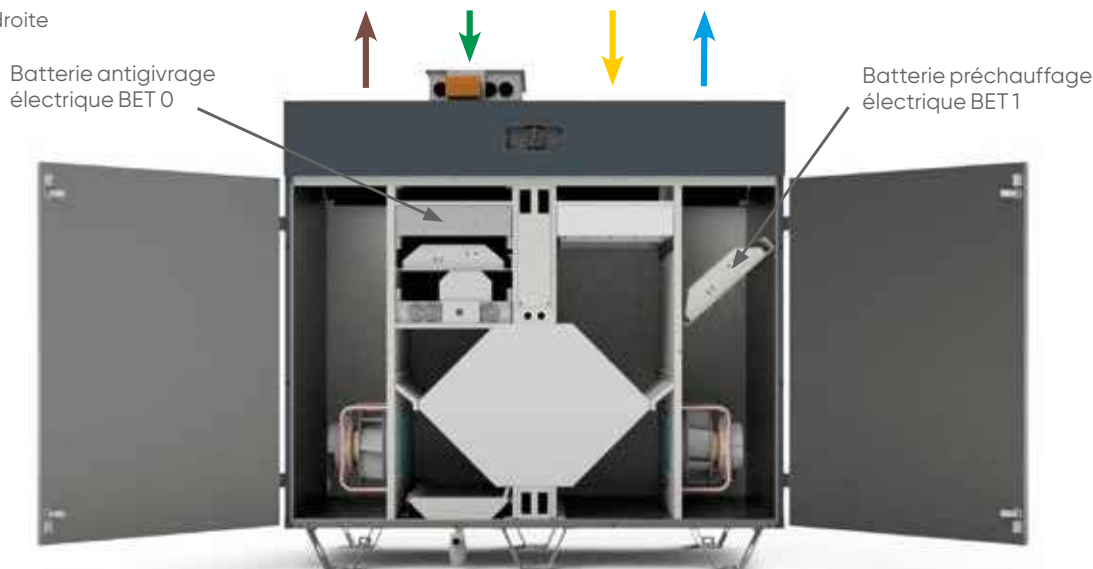

## Batteries électriques

### Antigivrage électrique intégrée

Une des nombreuses solutions de protection de l'échangeur en cas de température extérieure négative (se reporter à la rubrique régulation).

CV2207

LIBELLÉ	Puis. calo. (kW)	RÉF.	PRIX € HT
BET0 SEREN PUP 1000	4	550183	1 277
BET 0 SEREN PUP 1520	9	550033	2 109
BET0 SEREN PUP 2500	9	550035	2 220
BET0 SEREN PUP 3000	12	550034	2 442
BET0 SEREN PUP 40/50	18	550186	2 664

Memo : pour la taille 500, possibilité de monter des batteries en gaine, BT (511219) + régulateur (542778) en guise de BET 0 et/ou BET 1 + KIT EBA BT.

### Préchauffage électrique intégrée (application VMC)

Pour préchauffage de l'air neuf en sortie d'échangeur. Soufflage à température constante ( $\Delta T \approx 10^\circ C$ ).

CV2207

LIBELLÉ	Puis. calo. (kW)	RÉF.	PRIX € HT
BET1 SEREN PUP 500	2	550181	999
BET1 SEREN PUP 1000	4	550184	1 277
BET1 SEREN PUP 1520	9	550036	2 109
BET1 SEREN PUP 2500	9	550037	2 220
BET1 SEREN PUP 3000	12	550038	2 442
BET1 SEREN PUP 40/50	18	550187	2 664

### Kit pilotage batterie électrique en gaine

CV2207

LIBELLÉ	RÉF.	PRIX € HT	Éco-part. € HT
KIT KW BET	550041	105	0,01

## OPTIONS MONTÉES D'USINE (à préciser à la commande)

Servitude droite

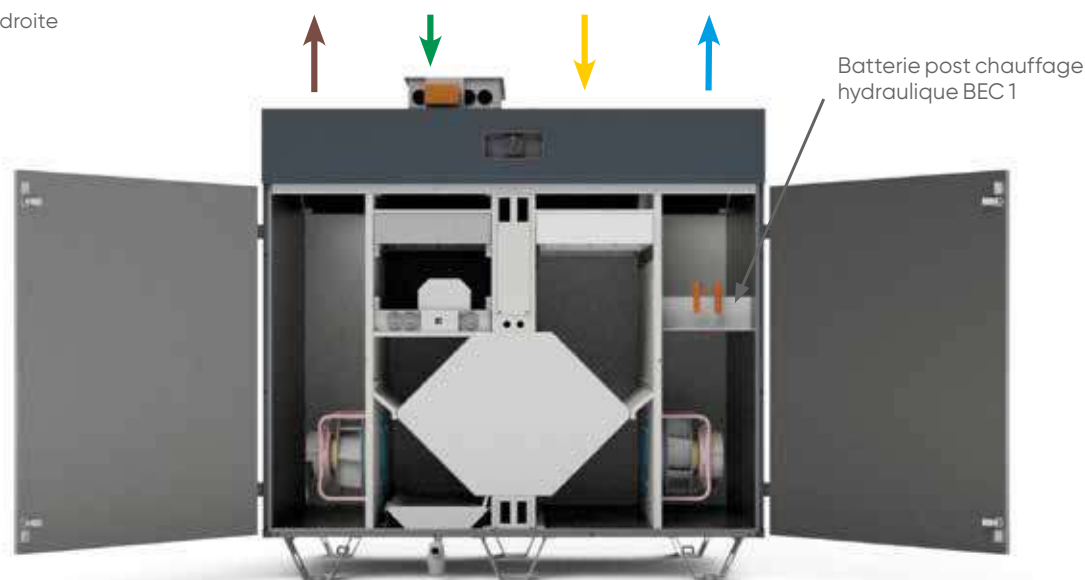

## Batterie hydraulique

Post chauffage intégrée

CV2207

LIBELLÉ	RÉF.		PRIX € HT
BEC1 SEREN PUP 500	550182	<del>4S</del>	1 055
BEC1 SEREN PUP 1000	550185	<del>4S</del>	1 277
BEC1 SEREN PUP 15/20	550039	<del>4S</del>	1 443
BEC1 SEREN PUP 2500	550065	<del>4S</del>	1 554
BEC1 SEREN PUP 3000	550066	<del>4S</del>	1 776
BEC1 SEREN PUP 40/50	550188	<del>4S</del>	1 998



Kit siphon

CV2207

LIBELLÉ	RÉF.		PRIX € HT
SIPHON SERENCIO	550086	<del>4S</del>	136

## ACCESSOIRES

### Vannes 3 voies et servomoteurs

Sélection vannes pour circuit d'eau à débit variable et température constante (régulation par répartition).

LIBELLÉ	BEC 1
SERENCIO P UP 500	VTV 10 KVS 0,6 M
SERENCIO P UP 1000	VTV 10 KVS 0,6 M
SERENCIO P UP 1500	VTV 10 KVS 0,6 M
SERENCIO P UP 2000	VTV 10 KVS 1,0 M
SERENCIO P UP 2500	VTV 10 KVS 1,6 M
SERENCIO P UP 3000	VTV 10 KVS 1,6 M
SERENCIO P UP 40/50	VTV 20 KVS 5.0 M

Pour une sélection en vannes 2 voies : nous consulter.

Vanne 3 voies VTV

CV2207

LIBELLÉ	RÉF.		PRIX € HT
VTV 10 KVS 0.6 M	514223	<del>S</del>	205
VTV 10 KVS 1.0 M	514222	<del>S</del>	205
VTV 10 KVS 1.6 M	514225	<del>S</del>	205
VTV 10 KVS 1.6 M	514225	<del>S</del>	205

Servomoteur 24 V proportionnels

CV2202

LIBELLÉ	RÉF.		PRIX € HT
MOT24PROP VTV.M	514238	<del>S</del>	480
MOT24PROP VTV.X	514239	<del>S</del>	525

# Serencio P UP

Centrales de récupération d'énergie à échangeur à contre-courant

## ACCESSOIRES POUR BATTERIE HYDRAULIQUE EN GAINÉ

### Batterie hydraulique en gainé

#### Batterie eau froide/change-over en gainé

CV2207

	LIBELLÉ	RÉF.		PRIX € HT
Serencio P UP 500	BFT 250	521197	*	1 756
Serencio P UP 1000	BFT 315	521198	*	2 130
Serencio P UP 1500	BFT 315	521198	*	2 130
Serencio P UP 2000	BFT 400	521199	*	2 372



#### Sonde applique pour batterie change-over (BFT)

CV2202

LIBELLÉ	RÉF.	PRIX € HT
TH BEC 2	514240	57,4

+ Éco-participation en € HT : 0,01

	Servitude droite		Servitude gauche		PRIX € HT
	LIBELLÉ	RÉF.	LIBELLÉ	RÉF.	
Serencio P UP 2500	BFT 500 D	521765	BFT 500 G	521764	2 200
Serencio P UP 3000	BFT 560 D	521767	BFT 560 G	521766	2 400
Serencio P UP 4000	BFT 630 D	521769	BFT 630 G	521768	2 690
Serencio P UP 5000	BFT 710 D	521771	BFT 710 G	521770	3 390

CV2207

#### Kit pilotage batterie hydraulique

CV2207

LIBELLÉ	RÉF.	PRIX € HT	Éco-part. € HT
KIT EBA BFT	550040	226	0,01

Notions de servitudes de raccordement hydraulique de la taille 500 à 710.

### Vannes 3 voies et servomoteurs

#### Vanne 3 voies VTV pour batterie à eau

Livrées séparément



CV2207

	LIBELLÉ	RÉF.	PRIX € HT
BCT/BFT 250	VTV 10 KVS 1.6 M	514225	205
BCT/BFT 315	VTV 10 KVS 1.6 M	514225	205
BCT/BFT 400	VTV 10 KVS 1.6 M	514225	205
BCT/BFT 500	VTV 10 KVS 1.6 M	514225	205
BCT/BFT 560	VTV 10 KVS 1.6 M	514225	205
BCT/BFT 630	VTV 15 KVS 2.5 M	514226	205
BCT/BFT 710	VTV 15 KVS 2.5 M	514226	205

#### Servomoteur 24 V proportionnels

CV2202

LIBELLÉ	RÉF.	PRIX € HT
MOT24PROP VTV.M	514238	480

+ Éco-participation en € HT : 0,04



### Registres antigel

#### Registre antigel motorisé 24 V tout ou rien<sup>(1)</sup>

3 points avec ressort de rappel pour l'air neuf

CV2205

	LIBELLÉ	RÉF.	PRIX € HT
Serencio P UP 500	RAG 200 MOT24V	550045	921
Serencio P UP 1000	RAG 315 MOT24V	550046	988
Serencio P UP 1500	RAG 355 MOT24V	550047	1 021
Serencio P UP 2000	RAG 300X500 RR	550068	1 443
Serencio P UP 2500	RAG 300X600 RR	550069	1 554
Serencio P UP 3000	RAG 300X800 RR	550070	1 665
Serencio P UP 40/50	RAG 350X1000 RR	550189	1 776

(1) A monter sur chantier, registres rectangulaires sur toutes les tailles sauf 700 à 1500 : circulaires. + Éco-participation en € HT : 0,04

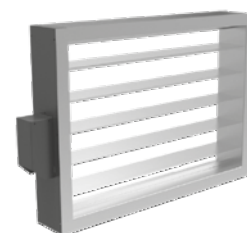

RAG 300x500 à 300x800 RR

## ACCESSOIRES

### Filtres

Les filtres peuvent se monter indépendamment sur l'air neuf ou l'air repris (exceptés les pré-filtres ISO Grossier 65% (G4), seulement air neuf).

#### Filtres de recharge (un kit par flux d'air)

##### Filtre F7 soufflage

(Classification ISO 16890 : ISO ePM<sub>1</sub> 60%)

CV2207

LIBELLÉ	RÉF.		PRIX € HT
F7 SERENCIO PUP 500	550193	\$	110
F7 SERENCIO PUP 1000	550197	\$	120
F7 SERENCIO PUP 15/20	550076	\$	150
F7 SERENCIO PUP 2500	550080	\$	190
F7 SERENCIO PUP 3000	550084	\$	230
F7 SERENCIO PUP 4050	550201	\$	250



##### Filtre M5 reprise

(Classification ISO 16890 : ISO ePM<sub>10</sub> 50%)

CV2207

LIBELLÉ	RÉF.		PRIX € HT
M5 SERENCIO PUP 500	550192	\$	85
M5 SERENCIO PUP 1000	550196	\$	110
M5 SERENCIO PUP 15/20	550075	\$	120
M5 SERENCIO PUP 2500	550079	\$	170
M5 SERENCIO PUP 3000	550083	\$	190
M5 SERENCIO PUP 4050	550200	\$	220

#### Filtres complémentaires

##### Pré-filtre G4 soufflage

(Classification ISO 16890 : ISO Grossier 65%)

CV2207

LIBELLÉ	RÉF.		PRIX € HT
G4 SERENCIO PUP 500	550191	\$	50
G4 SERENCIO PUP 1000	550195	\$	60
G4 SERENCIO PUP 15/20	550074	\$	110
G4 SERENCIO PUP 2500	550078	\$	130
G4 SERENCIO PUP 3000	550082	\$	150
G4 SERENCIO PUP 4050	550199	\$	190



#### Filtres très haute efficacité

##### Filtre F8 soufflage

(Classification ISO 16890 : ISO ePM<sub>1</sub> 70%)

CV2207

LIBELLÉ	RÉF.		PRIX € HT
F8 SERENCIO PUP 500	550194	4s	150
F8 SERENCIO PUP 1000	550198	4s	140
F8 SERENCIO PUP 15/20	550077	4s	200
F8 SERENCIO PUP 2500	550081	4s	350
F8 SERENCIO PUP 3000	550085	4s	390
F8 SERENCIO PUP 4050	550202	4s	350

### Manchettes

#### Manchette souple rectangulaire

CV2205

	LIBELLÉ	RÉF.		PRIX € HT
Serencio P UP 1500	MRS-XL 355	531288	\$	87,8
Serencio P UP 2000	MS REC 300X500	550071	4s	278
Serencio P UP 2500	MS REC 300X600	550072	4s	311
Serencio P UP 3000	MS REC 300X800	550073	4s	333
Serencio P UP 40/50	MS REC 350X1000	550190	4s	437



### Trémies de raccordement

CV2207

	LIBELLÉ	RÉF.		PRIX € HT
Serencio P UP 2000	TCR 2000 300X500 D400	550024	4s	350
Serencio P UP 2500	TCR 2500 300X600 D400	550025	4s	450
Serencio P UP 3000	TCR 3000 800X300 D450	550026	4s	550

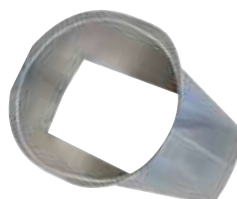

# Serencio P UP

Centrales de récupération d'énergie à échangeur à contre-courant

## ACCESSOIRES

### Options de régulation

#### Régulation de débit-pression

Option Serencio CAV/VAV : fonctionnement en débit constant sur 1 ou 2 flux.

En ajoutant 2 x sondes VAV Modbus (550028) l'unité peut fonctionner en pression constante.

Prévoir une sonde par flux d'air.

LIBELLÉ	RÉF.		CV2207	
		PRIX € HT	Éco-part. € HT	
SERENCIO CAV/VAV	550067	4S 777	0,01	
SONDE VAV MODBUS <sup>(1)</sup>	550028	4S 366	0,01	

CAV : constant air volume (débit constant) - VAV : variable air volume (pression constante)  
(1) Sonde à monter en gaine sur chantier pour un fonctionnement en pression constante

### Sondes supplémentaires

#### Sonde de qualité d'air

	LIBELLÉ	RÉF.		CV2202	
			PRIX € HT	Éco-part. € HT	
Sonde murale CO2	CO2 MUR	323022	S 680	0,01	
Sonde gaine CO2	CO2 GAINÉ	323023	S 723	0,04	
Délect. prés. en saillie	DIP-S	323002	S 221	0,01	
Délect. prés. encastrée	DIP-E	323003	S 217	0,01	
Température d'ambiance	TH AMB	514245	+ 152	0,01	

### Pilotage à distance - Connectivité GTB/GTC

#### Accessoire (livré séparément)

LIBELLÉ	RÉF.		CV2207	
		PRIX € HT	Éco-part. € HT	
MODULE BACNET SERENCIO	550027	S 621	0,01	
SERENCIO LAN TCP/IP	550031	4S 448	0,01	
I/O SERENCIO*	550043	4S 280	0,01	

\* I/O Serencio : carte d'extension d'entrées/sorties nécessaire pour relayer la position du registre de by-pass vers des registres terminaux, utile en cas de fonctionnement en free-cooling.

#### Accessoire (livré séparément)

LIBELLÉ	RÉF.		CV2207	
		PRIX € HT	Éco-part. € HT	
KNX	514250	+ 4 632	-	
SERENCIO WIFI TCP/IP	550032	4S 666	0,01	
SERENCIO USB	550030	4S 392	0,01	
TOUCHPAD SERENCIO	550029	4S 990	0,01	
COMMULATEUR 4P	550042	4S 189	0,01	

KNX : convertisseur KNX à paramétrer par l'intégrateur.



## EXEMPLE D'APPLICATION

### Intégration d'une Serencio P UP sur un bâtiment tertiaire dans un petit local technique :

- La configuration aéraulique de **Serencio P UP** avec ses 4 piquages verticaux permet une installation dans un local de petite surface. L'empreinte au sol de la double flux étant limitée, les zones de dégagement sont optimisées pour la maintenance.
- La conception de **Serencio P UP** de type autoportante par assemblage de panneaux double peau et l'utilisation de ventilateurs de type plug fan EC de dernière génération assurent de très bonnes performances acoustiques nécessaires en intégration intérieure.
- **Serencio P UP** dispose de 2 options de pilotage associant confort et ergonomie d'utilisation : une IHM tactile Touchpad Serencio et une application type Webservice pour PC.

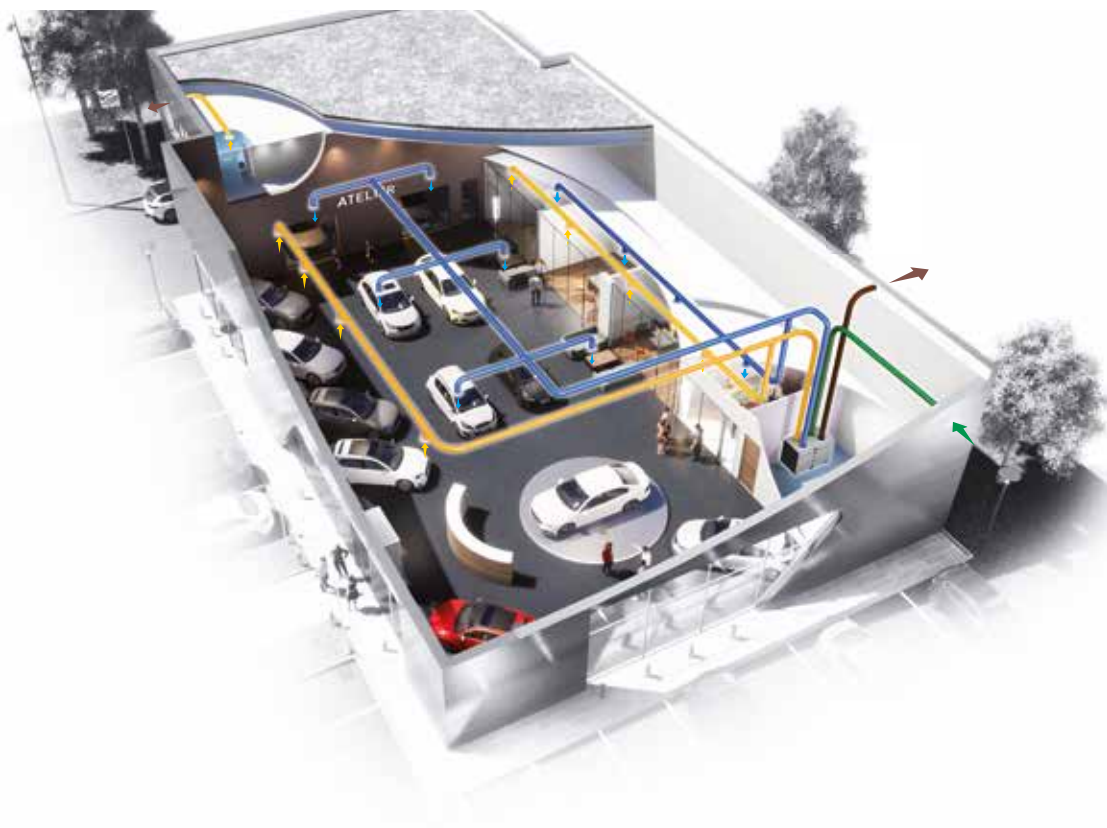

Traitement d'air

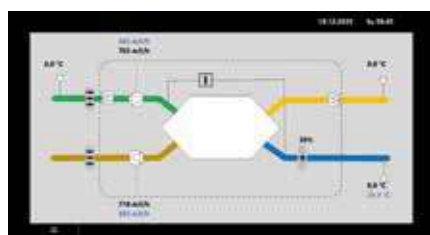

Écran Webserver :  
Synoptique dynamique avec affichage  
des paramètres de fonctionnement



Écran Webserver :  
Réglage des consignes de températures, débits...

# Serencio P SWITCH

Centrales de récupération d'énergie à échangeur à contre-courant



BIM Ready



## PRODUITS

- **Configuration 4 flux horizontal, installation intérieure ou extérieure :**
  - échangeur haut rendement certifié Eurovent
  - ventilateurs Plug fan haut rendement
  - performances NF EN 1886 : D2-L2-F8-T3-TB2
- **Qualité d'air intérieur renforcée :**
  - filtre ISO ePM<sub>1</sub> 60% (F7) disponible au soufflage en série
  - filtre ISO ePM<sub>1</sub> 70% (F8) disponible au soufflage en option
  - isolation et étanchéité interne renforcées
- **Centrale connectée :**
  - Modbus RTU en natif, Bacnet IP en option
  - IHM tactile en option
  - application type webserver
- **Modulation de débit :**
  - centrale double flux compatible avec les systèmes de ventilation modulée pour les bâtiments tertiaires Atlantic sous Avis Technique N°14/16-2188-V2

## GAMME

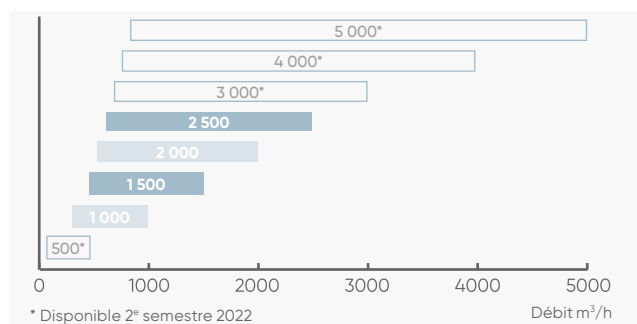

## APPLICATION - INSTALLATION

Mise en service - voir p. 303

- **Application tertiaire**
  - récupération des calories de l'air extrait afin de préchauffer l'air neuf dans tout type de bâtiments tertiaires, commerces, bureaux, hôtels, enseignement, santé.
  - ventilation de confort.
- **Régulation**
  - Unité paramétrée d'usine en mode vitesse constante (réglage par potentiomètre).
  - 2 modes accessibles avec option Serencio CAV/VAV :
    - CAV : débit constant sur les 2 flux
    - VAV : pression constante sur les 2 flux (avec sonde VAV).
  - IHM LCD tactile filaire en option.
- **Installation**
  - extérieure : montage au sol sur pieds en position horizontale.
  - intérieure : montage au sol sur pieds, horizontale ou verticale, au plafond.

## CONSTRUCTION

### Structure

- Structure monobloc type autoportante par assemblage de panneaux double peau : tôle d'acier prélaquée RAL 7016 et RAL 9006 pour la peau extérieure et acier galvanisé pour la peau intérieure. Résistance à la corrosion RC3 selon EN 10169.
- Raccordements aérauliques au moyen de piquages à joint classe C fournis pour les tailles de 500 à 2500.
- Performances NF EN 1886 testées par Atlantic : D2-L2-F8-T3-TB2
- Trémies raccordement rectangulaire pour tailles 3000 à 5000.

### Isolation

- Par panneaux de laine de roche, 50 mm, R = 1,43 m<sup>2</sup>.K/W. Classe A1-S1,d0 sur l'ensemble des tailles.

### Motorisation

- Moto-turbine centrifuge à réaction et à commutation électronique (EC).

### Échangeur

- Échangeur à contre-courant haute efficacité en aluminium, certifié Eurovent, étanche et pouvant fonctionner jusqu'à 80°C.

### By-pass

- By-pass total et proportionnel de l'échangeur sur l'air neuf motorisé et régulé automatiquement.

### Batterie

- Modèle électrique intégrée BET 0 et BET 1 (sauf taille 500) montée câblée avec protection thermique (conforme CH37)
- Possibilité de batterie externe en gaine (accessoires) : batterie électrique ou batterie change over.

### Filtration

- Filtres haute efficacité et à faible perte de charges : ISO ePM<sub>1</sub> 60% (F7) au soufflage et ISO ePM<sub>10</sub> 50% (M5) à la reprise.

## OPTIONS ET ACCESSOIRES

- **Filtres** : haute efficacité et préfiltration - p.335

- **Batterie à eau froide/ change-over externe BCO** - p. 334



Conforme au règlement  
d'éco-conception **1253/2014**  
(Unité de Ventilation Non Résidentielle)



\*Si mise en service effectuée par Atlantic

Echangeurs à contre-courant air-air produits  
par la société RECUTECH qui participe  
au programme Eurovent Certification pour les AAHE.  
Vérifier la validité à jour du certificat sur :  
[www.eurovent-certification.com](http://www.eurovent-certification.com).



Télécommande filaire tactile  
Touchpad Serencio  
disponible en accessoire



## RÉGULATION

	Fonctions proposées par la régulation Atlantic	Accessoires externes nécessaires	Options intégrées en usine nécessaires				
<b>Horloge</b> 	<ul style="list-style-type: none"> <li>- 6 plages horaires configurables pour chaque jour de la semaine</li> <li>- Pilotage possible par ordre externe (marche / arrêt)</li> <li>- Comptage des heures de fonctionnement</li> </ul>						
<b>Démarrage</b> 	<ul style="list-style-type: none"> <li>- Démarrage rapide (potentiomètre intégré en standard)</li> </ul>						
<b>Choix du mode de fonctionnement</b> 	<table border="0"> <tr> <td>- Mode monozone</td> <td> <b>Type de modulation</b> <ul style="list-style-type: none"> <li>- Vitesse ajustable (configuration et potentiomètre en standard)</li> <li>- Débit variable (DCV), régulation à la demande par signal externe 0-10V</li> <li>- Vitesse constante 3 allures (par contact externe)</li> <li>- Débit Constant Ajustable (configuration et potentiomètre en standard si option Serencio CAV/VAV)</li> <li>- Débit Constant 3 allures (par contact externe)</li> </ul> </td> </tr> <tr> <td>- Mode multizone</td> <td>Débit variable-pression constante sur 1 ou 2 flux d'air</td> </tr> </table>	- Mode monozone	<b>Type de modulation</b> <ul style="list-style-type: none"> <li>- Vitesse ajustable (configuration et potentiomètre en standard)</li> <li>- Débit variable (DCV), régulation à la demande par signal externe 0-10V</li> <li>- Vitesse constante 3 allures (par contact externe)</li> <li>- Débit Constant Ajustable (configuration et potentiomètre en standard si option Serencio CAV/VAV)</li> <li>- Débit Constant 3 allures (par contact externe)</li> </ul>	- Mode multizone	Débit variable-pression constante sur 1 ou 2 flux d'air	Sonde CO2 ou hygro Capteur présence DIP Commutateur 4 positions  Commutateur 4 positions IHM Touchpad Serencio	Option Serencio CAV/VAV  Option Serencio CAV/VAV
- Mode monozone	<b>Type de modulation</b> <ul style="list-style-type: none"> <li>- Vitesse ajustable (configuration et potentiomètre en standard)</li> <li>- Débit variable (DCV), régulation à la demande par signal externe 0-10V</li> <li>- Vitesse constante 3 allures (par contact externe)</li> <li>- Débit Constant Ajustable (configuration et potentiomètre en standard si option Serencio CAV/VAV)</li> <li>- Débit Constant 3 allures (par contact externe)</li> </ul>						
- Mode multizone	Débit variable-pression constante sur 1 ou 2 flux d'air						
<b>Gestion des températures</b> 	<ul style="list-style-type: none"> <li>- Maintien de la température de soufflage/température de reprise</li> <li>- Contrôle de la température en ambiance</li> <li>- Contrôle automatique du by-pass</li> <li>- Détection auto du mode chaud et froid par sonde pour la batterie change-over</li> <li>- 1 consigne de température réglable</li> <li>- Surventilation free-cooling automatique actif</li> <li>- Gestion du free-cooling</li> </ul>	BFT, BCT , BT + régulateur, BTA Sonde d'ambiance  BFT + Sonde TH BEC 2 + kit EBA BFT  Registres motorisés sur réseau	BET 1   i/o Serencio				
<b>Possibilités débits-pressions</b>	<ul style="list-style-type: none"> <li>- Débit constant (3 consignes)</li> <li>- Pression constante soufflage/reprise (double consignes normal /réduit)</li> <li>- Déséquilibre débits soufflage/reprise</li> </ul>	1 ou 2 x Sonde VAV Modbus	Option Serencio CAV/VAV				
<b>Filtration</b> 	<ul style="list-style-type: none"> <li>- Détection de l'encrassement par pressostats</li> </ul>						
<b>Pilotage à distance</b> 	<ul style="list-style-type: none"> <li>- Par GTC : - Modbus RTU (standard)</li> <li>- Modbus TCP/IP (option)</li> <li>- Bacnet IP</li> <li>- KNX</li> <li>- Par PC : - Logiciel type Webserviceur</li> </ul>	Serencio LAN TCP/IP Passerelle Bacnet IP Passerelle KNX  Serencio LAN TCP/IP Serencio WIFI TCP/IP					
<b>Sécurité / maintenance</b> 	<ul style="list-style-type: none"> <li>- Affichage des défauts avec reports d'alarmes par sortie logique (open collector)</li> <li>- Synthèse alarmes selon 4 niveaux de criticité</li> <li>- Synthèse alarmes (historique visible avec option IHM)</li> <li>- Protections contre le gel</li> <li>- Détection de l'encrassement des filtres</li> <li>- Programmation d'une périodicité de maintenance (report d'information + rappel sur IHM)</li> <li>- Protection du niveau d'accès par code PIN</li> <li>- Diagnostic visuel de l'état de la machine sur IHM optionnelle</li> </ul>	IHM Touchpad Serencio  IHM Touchpad Serencio  IHM Touchpad Serencio					
<b>Protection de l'échangeur de chaleur</b> 	<ul style="list-style-type: none"> <li>- By-pass total, sur air neuf, proportionnel</li> <li>- Antigel par réduction du débit de soufflage (par défaut)</li> <li>- Antigel par préchauffage électrique</li> </ul>	BTA ou BT + régulateur	BET 0				
<b>Fonctions économies d'énergie</b> 	<ul style="list-style-type: none"> <li>- By-pass sur air neuf automatique proportionnel</li> <li>- Surventilation free-cooling automatique (à configurer)</li> <li>- Détection de l'encrassement des filtres</li> <li>- Comptage des heures de fonctionnement ventilateur</li> <li>- Multi-consignes en aéraulique</li> </ul>	Registres motorisés sur réseau					
<b>Fonctions qualité d'air</b> 	<ul style="list-style-type: none"> <li>- Alarme de l'encrassement des filtres</li> <li>- Mode boost : surventilation hygiénique (temporisation possible avec IHM optionnelle)</li> <li>- Gestion des débits en fonction d'une sonde CO2</li> </ul>	Sonde CO2					

# Serencio P SWITCH

Centrales de récupération d'énergie à échangeur à contre-courant

## DIMENSIONS

Modèles 1000 à 5000

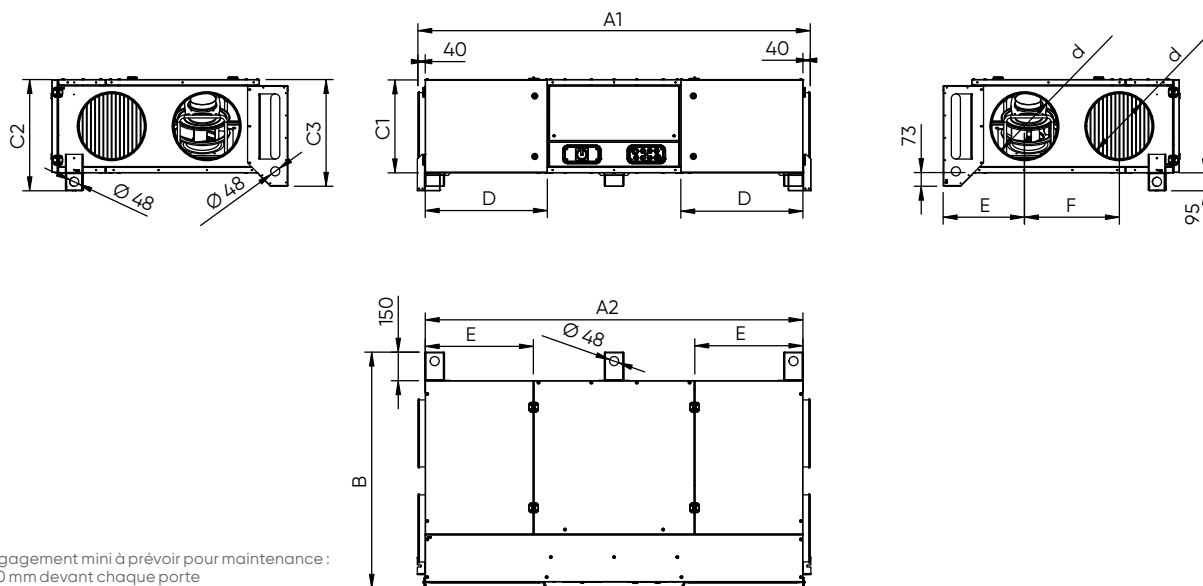

Dégagement mini à prévoir pour maintenance : 800 mm devant chaque porte

Libellé	A1	A2	B	C1	C2	C3	D	E	F	Diam. raccord. d	Poids (kg)
	mm										
Serencio P SW 500	1500	(1)	750	400	(1)	(1)	(1)	(1)	(1)	(1)	(1)
Serencio P SW 1000	2080	2000	1250	490	590	565	650	431	503	355	215
Serencio P SW 1500	2080	2000	1375	490	590	565	650	453	558	400	230
Serencio P SW 2000	2230	2150	1450	(1)	725	705	650	480	590	500	230
Serencio P SW 2500	2230	2150	1450	(1)	725	705	650	480	590	500	290
Serencio P SW 3000	2150	(1)	1700	630	(1)	(1)	(1)	(1)	(1)	(1)	(1)
Serencio P SW 4000	2400	(1)	2300	900	(1)	(1)	(1)	(1)	(1)	(1)	(1)
Serencio P SW 5000	2400	(1)	2300	900	(1)	(1)	(1)	(1)	(1)	(1)	(1)

(1) données disponibles 2<sup>e</sup> semestre 2022

## CARACTÉRISTIQUES

LIBELLÉ	Débit min (m <sup>3</sup> /h)	Débit max (m <sup>3</sup> /h)	Alimentation unité sans BET (V)	Alimentation unité avec BET <sup>(1)</sup> (V)	Intensité max <sup>(2)(3)</sup> (A)	Puissance max <sup>(2)</sup> (W)	Calibre protection <sup>(2) (3)</sup> (A)
Serencio P SW 500	100	500	Mono 230	Mono 230	3,5	-	-
Serencio P SW 1000	200	1200	Mono 230	Mono 230	4,9	1006	6
Serencio P SW 1500	300	1480	Mono 230	Tri 400 + N	5,1	1052	6
Serencio P SW 2000	300	2000	Mono 230	Tri 400 + N	7	1500	10
Serencio P SW 2500	400	2100	Tri 400 + N	Tri 400 + N	4(2)	2144	6 <sup>(2)</sup>
Serencio P SW 3000	350	3000	Tri 400 + N	Tri 400 + N	4(2)	-	-
Serencio P SW 4000	400	4000	Tri 400 + N	Tri 400 + N	6(2)	-	-
Serencio P SW 5000	800	5000	Tri 400 + N	Tri 400 + N	7(2)	-	-

(1) Pour les tailles avec BET intégrée, prévoir 2 alimentations.

(3) sans batterie, avec batterie voir notice.

(2) Par phase.

## COURBES CARACTÉRISTIQUES

### Serencio P SWITCH 500

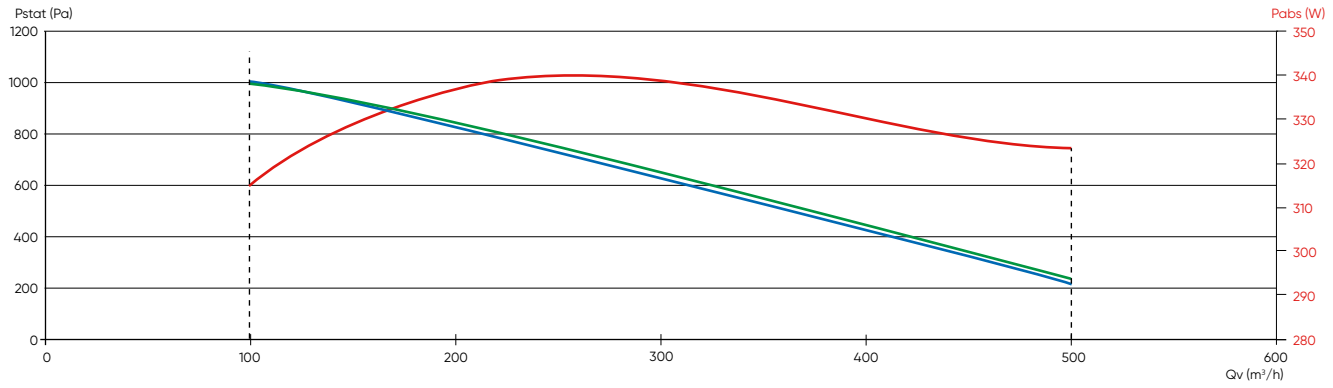

### Serencio P SWITCH 1000

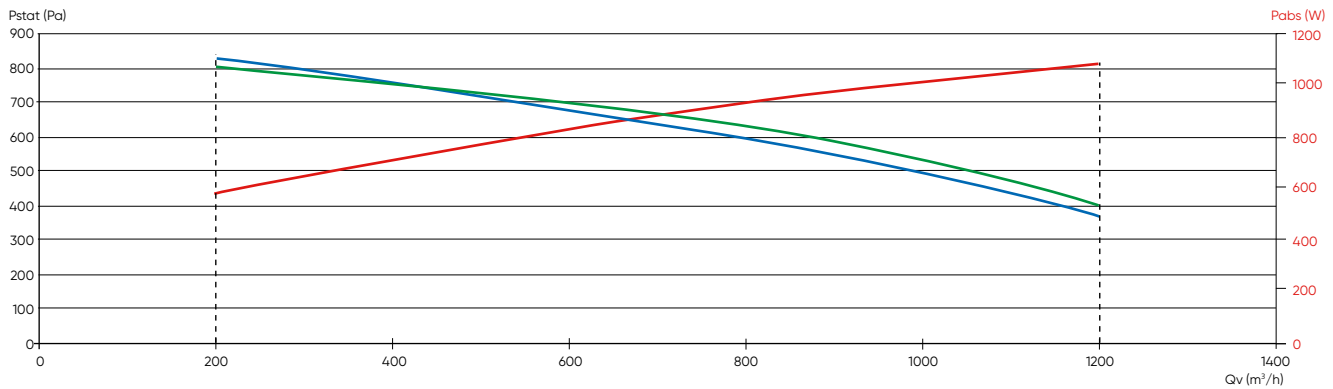

### Serencio P SWITCH 1500

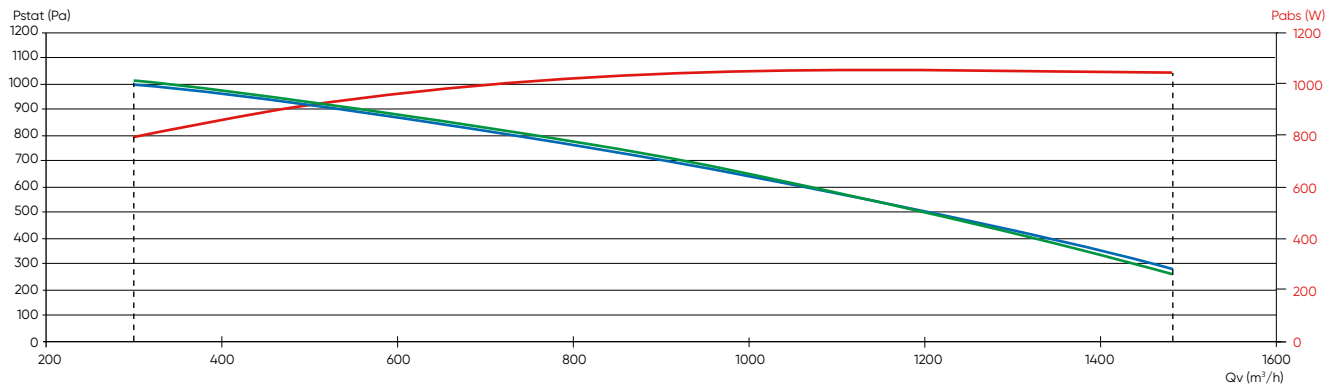

### Serencio P SWITCH 2000

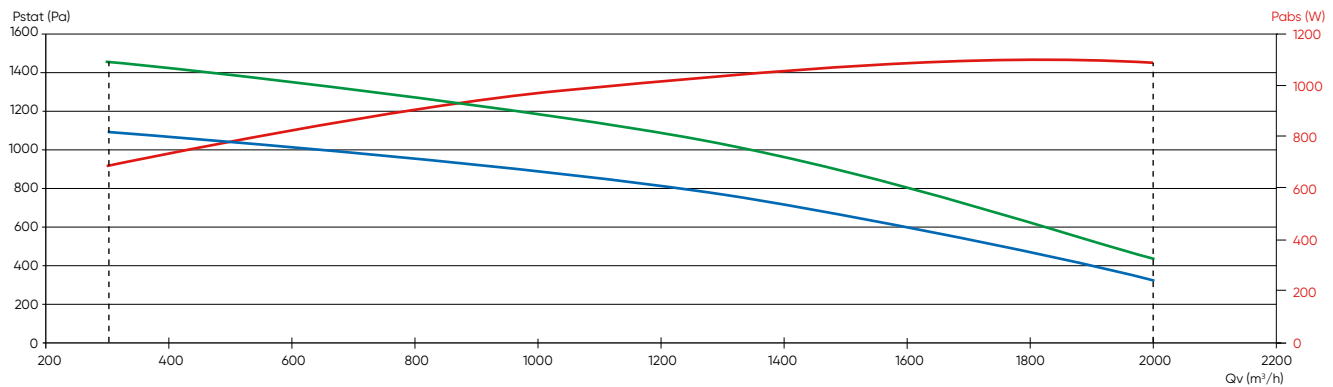

- Courbe aéraulique obtenue avec un filtre ISO ePM<sub>10</sub> 50% (M5), reprise
- Courbe aéraulique obtenue avec un filtre ISO ePM<sub>1</sub> 60% (F7), soufflage
- Courbe de la puissance absorbée totale MAXI, calculée sur la courbe aéraulique "enveloppe" des 2 ventilateurs

# Serencio P SWITCH

Centrales de récupération d'énergie à échangeur à contre-courant

## COURBES CARACTÉRISTIQUES

### Serencio P SWITCH 2 500

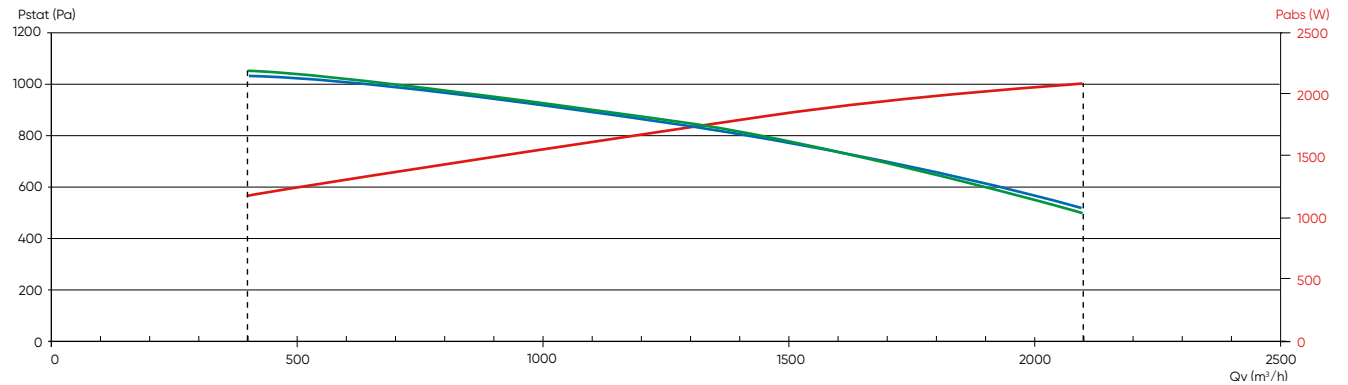

### Serencio P SWITCH 3 000

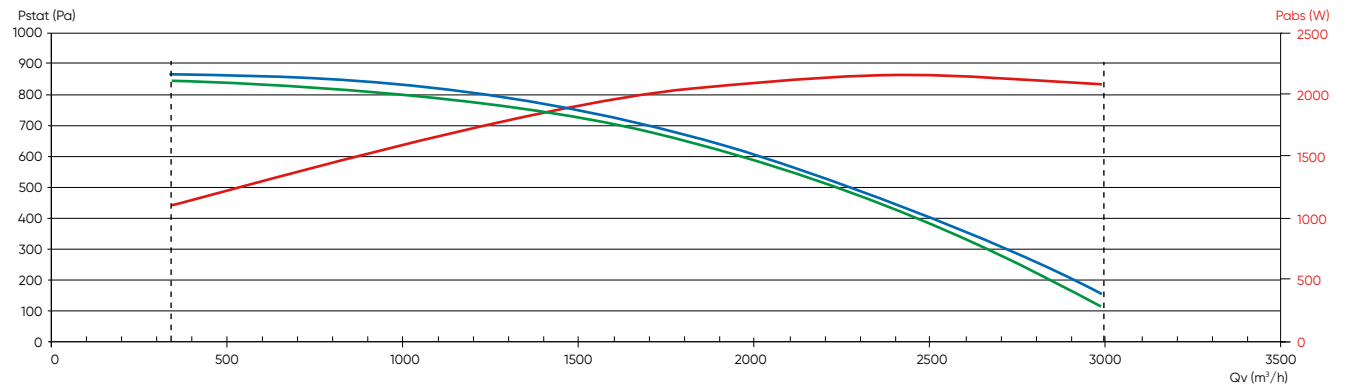

### Serencio P SWITCH 4 000

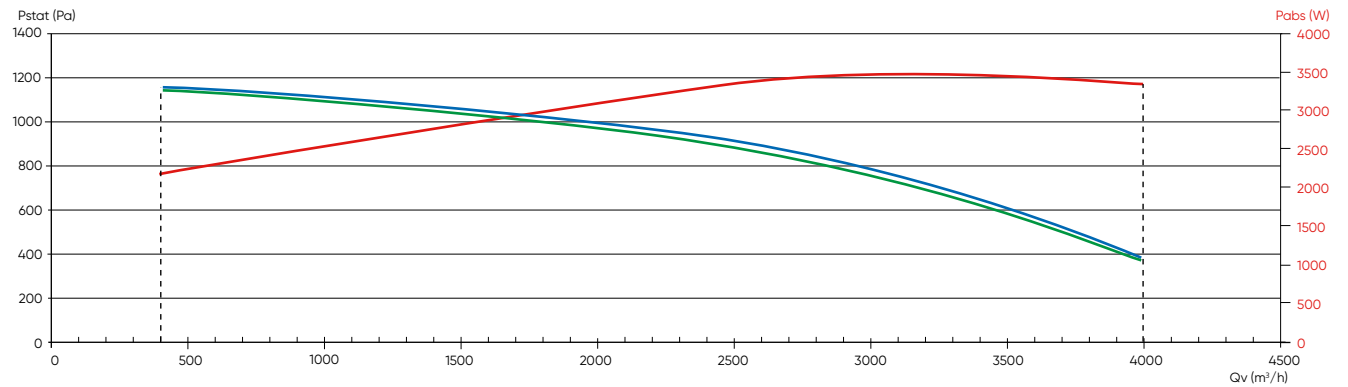

### Serencio P SWITCH 5 000

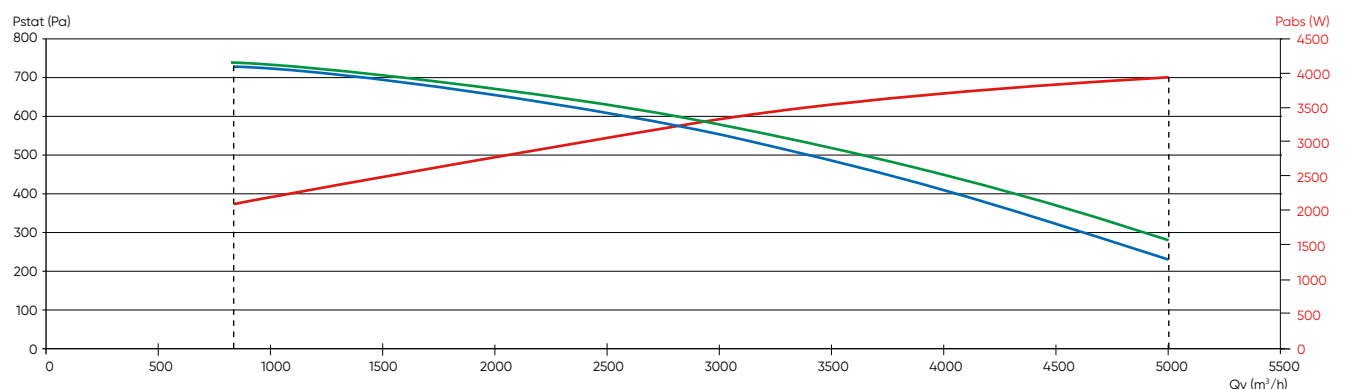

## TARIFS

Exemple de sélection

**SERENCIO P SWITCH**

**500**

**D**

Taille

Servitude **Droite, Gauche**

← Air rejeté → Air soufflé  
→ Air neuf ← Air repris

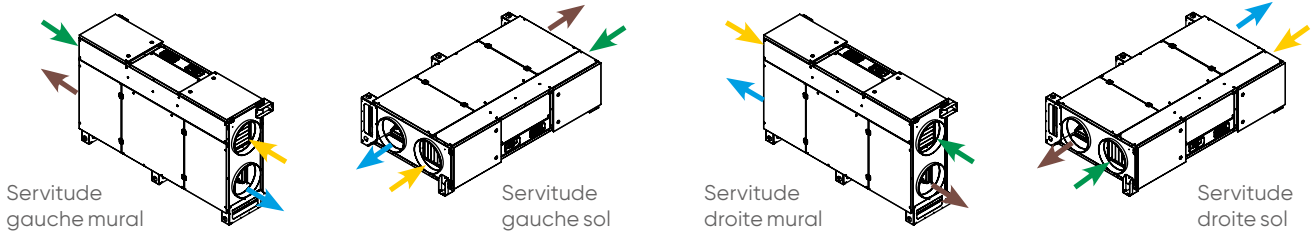

La servitude de raccordement aéraulique est déterminée pour une machine Serencio P SW posée au sol.

CV2207

Servitude gauche			Servitude droite		
LIBELLÉ	RÉF.	PRIX € HT	LIBELLÉ	RÉF.	PRIX € HT
SERENCIO P SW 1000 G	550088	4s 15 416	SERENCIO P SW 1000 D	550089	4s 15 416
SERENCIO P SW 1500 G	550090	4s 19 151	SERENCIO P SW 1500 D	550091	4s 19 151
SERENCIO P SW 2000 G	550092	4s 20 806	SERENCIO P SW 2000 D	550093	4s 20 806
SERENCIO P SW 2500 G	550094	4s 24 016	SERENCIO P SW 2500 D	550095	4s 24 016

+ Éco-participation en € HT : 3

## OPTIONS MONTÉES D'USINE (à préciser à la commande)

Servitude droite

Batterie préchauffage électrique BET 1

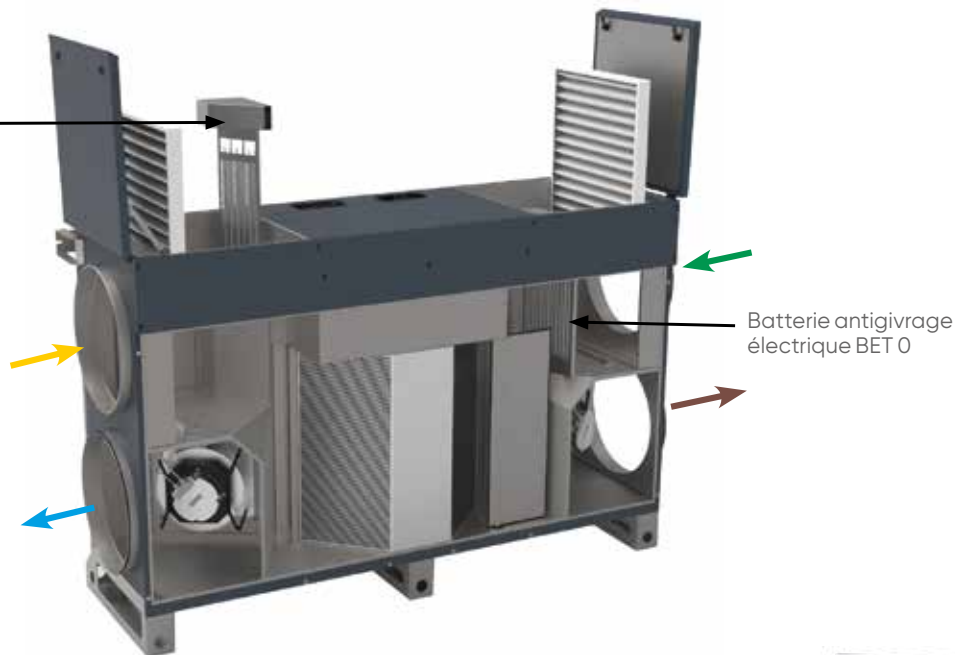

Batterie antigivrage électrique BET 0

## Batteries électriques

### Antigivrage électrique intégrée

Une des nombreuses solutions de protection de l'échangeur en cas de température extérieure négative (se reporter à la rubrique régulation).

CV2207

LIBELLÉ	Puis. calo. (kW)	RÉF.	PRIX € HT
BET 0 SEREN PSW 1000	4	550234	4s 1 550
BET 0 SEREN PSW 1500	6	550235	4s 1 595
BET 0 SEREN PSW 2025	9	550237	4s 1 815

### Préchauffage électrique intégrée (application VMC)

Pour préchauffage de l'air neuf en sortie d'échangeur. Soufflage à température constante.

CV2207

LIBELLÉ	Puis. calo. (kW)	RÉF.	PRIX € HT
BET 1 SEREN PSW 1000	4	550238	4s 1 550
BET 1 SEREN PSW 1500	6	550239	4s 1 595
BET 1 SEREN PSW 2025	9	550241	4s 1 815

### Kit pilotage batterie électrique en gaine

CV2207

LIBELLÉ	RÉF.	PRIX € HT	Éco-part. € HT
KIT KW BET	550041	4s 105	0,01

Memo : pour la taille 500, possibilité de monter des batteries en gaine, BT (511219) + régulateur (542778) en guise de BET 0 et/ou BET 1 + KIT EBA BT.

# Serencio P SWITCH

Centrales de récupération d'énergie à échangeur à contre-courant

## ACCESSOIRES

### Batterie hydraulique en gaine

#### Batterie eau froide/change-over en gaine

	LIBELLÉ	RÉF.	PRIX € HT
Serencio PSW 1000	BFT 315	521198	2 130
Serencio PSW 1500	BFT 315	521198	2 130
Serencio PSW 2000	BFT 400	521199	2 372



CV2207

#### Sonde applique pour batterie change-over (BFT)

LIBELLÉ	RÉF.	PRIX € HT
TH BEC 2	514240	57,4

+ Éco-participation en € HT : 0,01

	Servitude droite		Servitude gauche		PRIX € HT
	LIBELLÉ	RÉF.	LIBELLÉ	RÉF.	
Serencio P SW 2500	BFT 500 D	521765	BFT 500 G	521764	2 200
Serencio P SW 3000	BFT 560 D	521767	BFT 560 G	521766	2 400
Serencio P SW 4000	BFT 630 D	521769	BFT 630 G	521768	2 690
Serencio P SW 5000	BFT 710 D	521771	BFT 710 G	521770	3 390

CV2207

#### Kit pilotage batterie hydraulique

LIBELLÉ	RÉF.	PRIX € HT	Éco-part. € HT
KIT EBA BFT	550040	226	0,01

CV2207

Notions de servitudes de raccordement hydraulique de la taille 2500 à 5000.

### Vannes 3 voies et servomoteurs

#### Vanne 3 voies VTV pour batterie à eau

Livrées séparément

	LIBELLÉ	RÉF.	PRIX € HT
BCT/BFT 250	VTV 10 KVS 1.6 M	514225	205
BCT/BFT 315	VTV 10 KVS 1.6 M	514225	205
BCT/BFT 400	VTV 10 KVS 1.6 M	514225	205
BCT/BFT 500	VTV 10 KVS 1.6 M	514225	205
BCT/BFT 560	VTV 10 KVS 1.6 M	514225	205
BCT/BFT 630	VTV 15 KVS 2.5 M	514226	205
BCT/BFT 710	VTV 15 KVS 2.5 M	514226	205



CV2207

#### Servomoteur 24 V proportionnels

LIBELLÉ	RÉF.	PRIX € HT
MOT24PROP VTV.M	514238	480

+ Éco-participation en € HT : 0,04



CV2207

### Registres antigel

#### Registre antigel motorisé 24 V tout ou rien<sup>(1)</sup>

3 points avec ressort de rappel pour l'air neuf

	LIBELLÉ	RÉF.	PRIX € HT
Serencio PSW 1000	RAG 355 MOT24V	550047	1 021
Serencio PSW1500	RAG 400 MOT24V	550270	1 100
Serencio PSW 2000/2500	RAG 500 MOT24V	550271	1 150

(1) A monter sur chantier.

+ Éco-participation en € HT : 0,04



RAG 355

CV2207

LIBELLÉ	RÉF.	PRIX € HT
TOIT SEREN PSW 1000	550272	700
TOIT SEREN PSW 1500	550273	750
TOIT SEREN PSW 2025	550275	850





## ACCESSOIRES

### Filtres

Les filtres peuvent se monter indépendamment sur l'air neuf ou l'air repris (exceptés les pré-filtres ISO Grossier 65% (G4), seulement air neuf).

#### Filtres de rechange (un kit par flux d'air)

##### Filtre F7 soufflage

(Classification ISO 16890 : ISO ePM<sub>10</sub> 60%)

CV2207

LIBELLÉ	RÉF.		PRIX € HT
F7 SEREN PSW 1000	550246	🟢	110
F7 SEREN PSW 1500	550247	🟢	150
F7 SEREN PSW 20/25	550249	🟢	190



##### Filtre M5 reprise

(Classification ISO 16890 : ISO ePM<sub>10</sub> 50%)

CV2207

LIBELLÉ	RÉF.		PRIX € HT
M5 SEREN PSW 1000	550250	🟢	95
M5 SEREN PSW 1500	550251	🟢	120
M5 SEREN PSW 20/25	550253	🟢	170

#### Filtres complémentaires

##### Pré-filtre G4 soufflage

(Classification ISO 16890 : ISO Grossier 65%)

CV2207

LIBELLÉ	RÉF.		PRIX € HT
G4 SEREN PSW 1000	550254	🟢	70
G4 SEREN PSW 1500	550255	🟢	110
G4 SEREN PSW 20/25	550257	🟢	130



#### Filtres très haute efficacité

##### Filtre F8 soufflage

(Classification ISO 16890 : ISO ePM<sub>1</sub> 70%)

CV2207

LIBELLÉ	RÉF.		PRIX € HT
F8 SEREN PSW 1000	550258	🟢	120
F8 SEREN PSW 1500	550259	🟢	160
F8 SEREN PSW 20/25	550261	🟢	250

### Manchettes

#### Manchette souple circulaire

CV2205

	LIBELLÉ	RÉF.		PRIX € HT
Serencio PSW 1000	MRS-XL 355	531288	🟢	87,8
Serencio PSW 1500	MRS-XL 400	531289	🟢	92
Serencio PSW 2000/2500	MRS-XL 500	531291	🟢	110



### Options de régulation

#### Régulation de débit-pression

Option Serencio CAV/VAV : fonctionnement en débit constant sur 1 ou 2 flux.

En ajoutant 2 x sondes VAV Modbus (550028) l'unité peut fonctionner en pression constante.

Prévoir une sonde par flux d'air.

CV2207

LIBELLÉ	RÉF.		PRIX € HT	Éco-part. € HT
SERENCIO CAV/VAV	550067	🔴	777	0,01
SONDE VAV MODBUS <sup>(1)</sup>	550028	🔴	366	0,01

CAV : constant air volume (débit constant) - VAV : variable air volume (pression constante)  
(1) Sonde à monter en gaine sur chantier pour un fonctionnement en pression constante

### Sondes supplémentaires

#### Sonde de qualité d'air

CV2202

	LIBELLÉ	RÉF.		PRIX € HT	Éco-part. € HT
Sonde murale CO <sub>2</sub>	CO2 MUR	323022	🟢	680	0,01
Sonde gaine CO <sub>2</sub>	CO2 GAINÉ	323023	🟢	723	0,04
Délect. prés. en saillie	DIP-S	323002	🟢	221	0,01
Délect. prés. encastrée	DIP-E	323003	🟢	217	0,01
Température d'ambiance	TH AMB	514245	🔴	152	0,01

### Pilotage à distance - Connectivité GTB/GTC

#### Accessoire (livré séparément)

CV2207

LIBELLÉ	RÉF.		PRIX € HT	Éco-part. € HT
MODULE BACNET SERENCIO	550027	🟢	621	0,01
SERENCIO LAN TCP/IP	550031	🔴	448	0,01
I/O SERENCIO*	550043	🔴	280	0,01

\* I/O Serencio : carte d'extension d'entrées/sorties nécessaire pour relayer la position du registre de by-pass vers des registres terminaux, utile en cas de fonctionnement en free-cooling.

#### Accessoire (livré séparément)

CV2207

LIBELLÉ	RÉF.		PRIX € HT	Éco-part. € HT
KNX	514250	🔴	4 632	-
SERENCIO WIFI TCP/IP	550032	🔴	666	0,01
SERENCIO USB	550030	🔴	392	0,01
TOUCHPAD SERENCIO	550029	🔴	990	0,01
COMMUTEUR 4P	550042	🔴	189	0,01

KNX : convertisseur KNX à paramétrer par l'intégrateur.

# Duotech XP

Centrales de récupération d'énergie extra-plates à échangeur à contre-courant

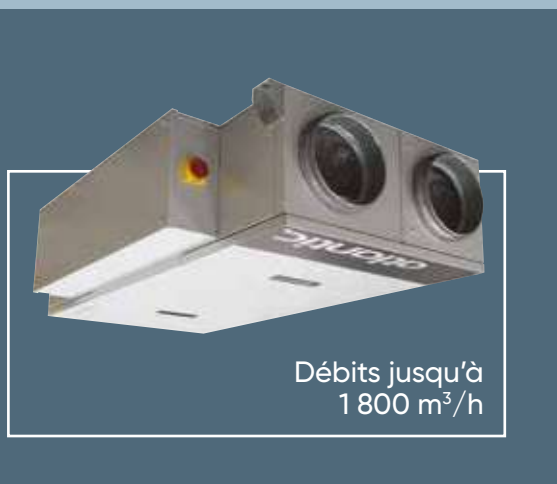

## + PRODUITS

- **La centrale la plus plate du marché :**
  - idéale pour installation en faux-plafond (hauteur ≤ 305 mm jusqu'à 800 m<sup>3</sup>/h)
- **Souplesse d'adaptation :**
  - multiples configurations des piquages entrées d'air
- **Solution haute performance :**
  - échangeur haut rendement 92%, moteurs EC
  - régulation Modbus RTU/IP et Bacnet IP en natif
  - haute qualité de fabrication
- **Qualité d'air intérieur renforcée :**
  - filtre ISO ePM<sub>1</sub> 55% (F7) disponible au soufflage en série
  - filtre ISO ePM<sub>1</sub> 80% (F9) disponible au soufflage en option

### GAMME

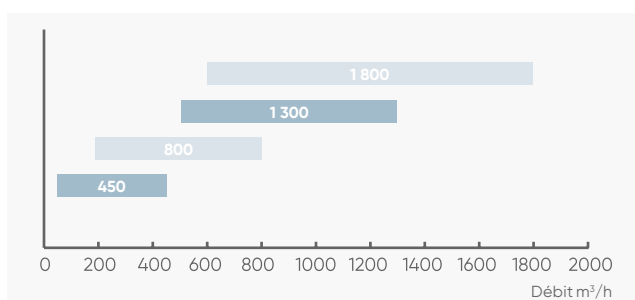

### APPLICATION - INSTALLATION

Mise en service - voir p. 303

- **Application tertiaire**
  - récupération des calories de l'air extrait afin de préchauffer l'air neuf dans tous types de bâtiments tertiaires, commerces, bureaux, hôtels, enseignement, santé.
  - ventilation de confort.
- **Versions**
  - Ø : sans batterie,
  - BT : avec batterie électrique de préchauffage intégrée.
- **Installation**
  - intérieur exclusivement,
  - montage suspendu, idéal pour pose en faux-plafond.

### CONSTRUCTION

#### Structure

- Caisson monobloc autoportant composé de panneaux double peau en acier galvanisé pour la peau intérieure et en acier traité alu-zinc pour la peau extérieure.
- Raccordement aéraulique en ligne de la centrale au moyen de piquages à joint classe D fournis.

#### Isolation

- Par panneaux de 25 mm de laine minérale R = 0.75 m<sup>2</sup>.K/W. Classe A2-S1,d0.

#### Motorisation

- Moto-turbine centrifuge à réaction et à commutation électronique (EC).

#### Échangeur

- Échangeur à contre-courant haute efficacité en aluminium, certifié Eurovent, étanche et pouvant fonctionner jusqu'à 80°C.

#### By-pass

- By-pass total de l'échangeur sur l'air neuf motorisé et régulé automatiquement.

#### Batterie

- Modèle électrique intégré :
  - montée câblé en usine
  - protection thermique intégrée (conforme CH37)
- Modèle hydraulique :
  - protection antigel intégrée (registre antigel disponible en accessoire)

#### Filtration

- Filtres haute efficacité et à faible perte de charges : ISO ePM<sub>1</sub> 55% (F7) au soufflage et ISO ePM<sub>10</sub> 60% (M5) à la reprise.

### OPTIONS ET ACCESSOIRES

- **Filtres** haute efficacité et préfiltration - p. 341

- **Portes coulissantes KIT PORTE.XP** - p. 339

- **Pompe de relevage POMPE REL. XP** - p. 339





Conforme au règlement  
d'éco-conception **1253/2014**  
(Unité de Ventilation Non Résidentielle)



\*Si mise en service effectuée par Atlantic

Echangeurs à contre-courant air-air produits  
par la société RECUTECH qui participe  
au programme Eurovent Certification pour les AAHE.  
Vérifier la validité à jour du certificat sur :  
[www.eurovent-certification.com](http://www.eurovent-certification.com).



Télécommande filaire IHM TECH  
livrée en standard

## RÉGULATION

	Fonctions proposées par la régulation Atlantic	Accessoires externes nécessaires	Options intégrées en usine nécessaires						
Horloge	<ul style="list-style-type: none"> <li>- 2 programmes journaliers et 8 plages horaires disponibles à allouer à chaque jour de la semaine et mode absence paramétrables</li> <li>- Pilotage possible par ordre externe (marche / arrêt)</li> <li>- Comptage des heures de fonctionnement</li> <li>- Entrée impulsionnelle pour compteur d'énergie (non fourni)</li> </ul>								
Démarrage	<ul style="list-style-type: none"> <li>- Tunnel de démarrage rapide (&lt; 5 min)</li> </ul>								
Choix du mode de fonctionnement	<table border="1"> <thead> <tr> <th></th> <th>Type de modulation</th> </tr> </thead> <tbody> <tr> <td>- Mode monozone</td> <td> <ul style="list-style-type: none"> <li>Débit variable par signal 0-10 V</li> <li>Débit constant 2 allures par contact</li> <li>Débit constant 1 allure paramétrée</li> </ul> </td> </tr> <tr> <td>- Mode multizone</td> <td> <ul style="list-style-type: none"> <li>Débit variable-pression constante</li> </ul> </td> </tr> </tbody> </table>		Type de modulation	- Mode monozone	<ul style="list-style-type: none"> <li>Débit variable par signal 0-10 V</li> <li>Débit constant 2 allures par contact</li> <li>Débit constant 1 allure paramétrée</li> </ul>	- Mode multizone	<ul style="list-style-type: none"> <li>Débit variable-pression constante</li> </ul>	<ul style="list-style-type: none"> <li>Sonde CO2 ou hygro</li> <li>Capteur présence DIP</li> </ul>	
	Type de modulation								
- Mode monozone	<ul style="list-style-type: none"> <li>Débit variable par signal 0-10 V</li> <li>Débit constant 2 allures par contact</li> <li>Débit constant 1 allure paramétrée</li> </ul>								
- Mode multizone	<ul style="list-style-type: none"> <li>Débit variable-pression constante</li> </ul>								
Gestion des températures	<ul style="list-style-type: none"> <li>- Maintien de la température de soufflage/température de reprise</li> <li>- Contrôle de la température en ambiance</li> <li>- Contrôle automatique du by-pass</li> <li>- Détection auto du mode chaud et froid par sonde pour la batterie change-over</li> <li>- Régulation automatique en fonction de la T° ext. (moyenne des 10 dernières heures)</li> <li>- 2 consignes : éco et confort</li> <li>- Possibilité d'affiner la précision des températures (réglage d'offset)</li> <li>- Surventilation free-cooling automatique actif</li> </ul>	<ul style="list-style-type: none"> <li>Sonde d'ambiance</li> <li>Sonde TH BEC 2</li> <li>Registres motorisés sur réseau</li> </ul>	Batterie change-over						
Possibilités débits-pressions	<ul style="list-style-type: none"> <li>- Débit constant (double consigne mode éco/confort)</li> <li>- Pression constante soufflage/reprise (double consigne mode éco/confort)</li> <li>- Déséquilibre débits soufflage/reprise</li> </ul>	<ul style="list-style-type: none"> <li>1 ou 2 DEPR VAV</li> </ul>							
Filtration	<ul style="list-style-type: none"> <li>- Détection de l'encrassement par pressostats</li> </ul>								
Pilotage à distance	<ul style="list-style-type: none"> <li>- Par GTC : - Modbus RTU / TCP/IP (série)</li> <li>- Bacnet IP (série)</li> <li>- Webserviceur intégré</li> </ul>								
Sécurité / maintenance	<ul style="list-style-type: none"> <li>- Affichage des défauts avec reports d'alarmes par sortie relais</li> <li>- Synthèse alarmes selon 3 niveaux de criticité <b>Exclusif</b></li> <li>- Synthèse alarmes selon 3 catégories (en cours, à traiter, historique) <b>Exclusif</b></li> <li>- Protections contre le gel</li> <li>- Détection de l'encrassement des filtres</li> <li>- Programmation d'une périodicité de maintenance (report de l'information)</li> <li>- Protection du niveau d'accès par code</li> <li>- Diagnostic visuel (LED) de l'état de la machine sur IHM TECH (livrée de série)</li> </ul>								
Protection de l'échangeur de chaleur	<ul style="list-style-type: none"> <li>- By-pass total, sur air neuf, tout ou rien ou proportionnel</li> <li>- Antigivrage par réduction du débit</li> <li>- Antigivrage par préchauffage Elec</li> <li>- Antigivrage par by-passage</li> </ul>		Batterie antigivre BTA						
Fonctions économies d'énergie	<ul style="list-style-type: none"> <li>- By-pass sur air neuf automatique ON/OFF</li> <li>- Surventilation free-cooling automatique actif</li> <li>- Détection de l'encrassement des filtres</li> <li>- Comptage des heures de fonctionnement par poste (batteries, ventilateur, antigivrage)</li> <li>- Consigne éco/confort en aéraluque et température</li> <li>- Affichage instantané du rendement thermique de l'échangeur de chaleur</li> </ul>	<ul style="list-style-type: none"> <li>Registres motorisés sur réseau</li> </ul>							
Fonctions qualité d'air	<ul style="list-style-type: none"> <li>- Alarme de l'encrassement des filtres</li> <li>- Mode boost : surventilation hygiénique temporisée</li> <li>- Gestion des débits en fonction d'une sonde CO2</li> </ul>	<ul style="list-style-type: none"> <li>Sonde CO2</li> </ul>							

# Duotech XP

Centrales de récupération d'énergie extra-plates à échangeur à contre-courant

## DIMENSIONS

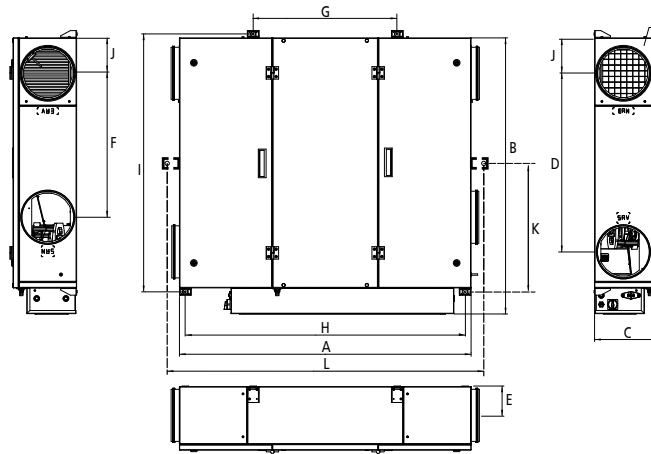

Nota : toutes les pattes de fixation se retirent (par vis) mais ne peuvent pas être déplacées.

LIBELLÉ	A	B	C	D	E	F	G	H	I	J	K	L	Ø	Poids (kg)
	mm													
DUOTECH XP 450	1400	825	305	399	139	320	782	1343	737	148	-	-	200	100
DUOTECH XP 800	1400	1325	305	857	139	691	692	1343	1237	170	-	-	250	140
DUOTECH XP 1300	1700	1325	408	715	189	645	754	1643	1237	262	618	1737	315	215
DUOTECH XP 1800	1700	1725	408	952	189	777	704	1643	1637	424	818	1737	355	285

## COURBES CARACTÉRISTIQUES

Duotech XP 450

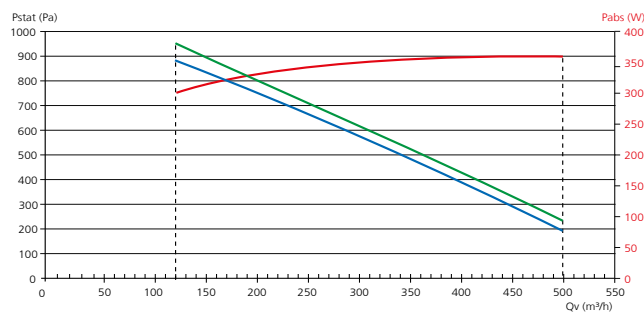

Duotech XP 800

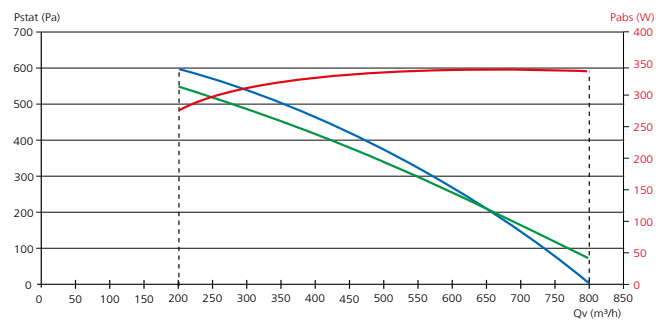

Duotech XP 1300

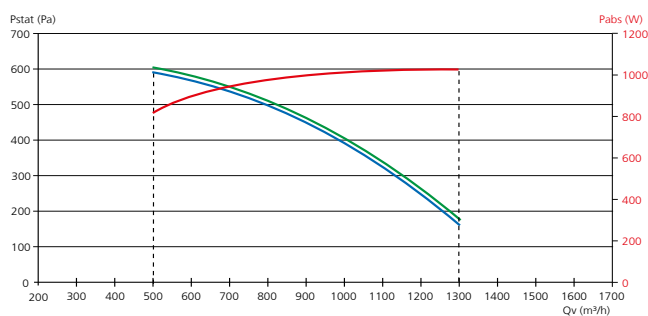

Duotech XP 1800

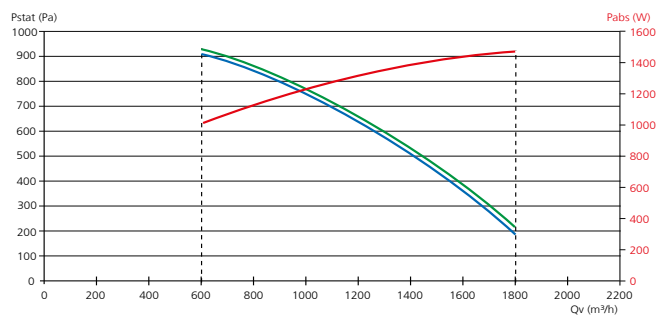

- Courbe aéraulique obtenue avec un filtre ISO ePM<sub>10</sub> 60% (M5), reprise
- Courbe aéraulique obtenue avec un filtre ISO ePM<sub>1</sub> 55% (F7), soufflage
- Courbe de la puissance absorbée totale MAXI, calculée sur la courbe aéraulique "enveloppe" des 2 ventilateurs

## CARACTÉRISTIQUES

LIBELLÉ	Débit jusqu'à (m³/h)	Alimentation unité sans BET (V)	Alimentation unité avec BET (V)	Intensité max (A)	Puissance max (W)	Calibre protection (A)
DUOTECH XP 450	500	Mono 230	Mono 230	2,6	348	6
DUOTECH XP 800	800	Mono 230	Mono 230	2,6	341	6
DUOTECH XP 1300	1300	Mono 230	Mono 230	4,7	1090	6
DUOTECH XP 1800	1800	Mono 230	Mono 230	6,6	1502	10

## TARIFS

Exemple de sélection

**Duotech XP**

**800**

Taille

**BT**

Version **BT** ou sans batterie

← Air rejeté      → Air soufflé  
 → Air neuf      ← Air repris

← - - - Configurations possibles sur chantier à l'aide des panneaux amovibles

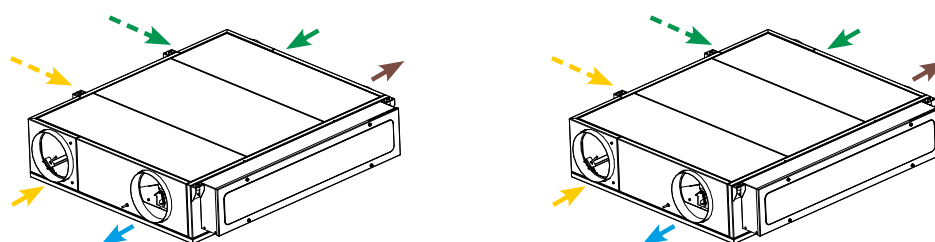

CV2207

Version sans batterie			Version avec batterie électrique de préchauffage intégrée			
LIBELLÉ	RÉF.	PRIX € HT	LIBELLÉ	Puis. batterie élec. kW	RÉF.	PRIX € HT
DUOTECH-XP 450	549813	10 398	DUOTECH-XP 450BT	0,9	549817	11 326
DUOTECH-XP 800	549814	12 692	DUOTECH-XP 800BT	1,5	549818	13 319
DUOTECH-XP 1300	549815	16 242	DUOTECH-XP1300BT	2,4	549819	17 608
DUOTECH-XP 1800	549816	19 113	DUOTECH-XP1800BT	3,6	549820	20 736

+ Éco-participation en € HT : 3

## OPTIONS MONTÉES D'USINE (à préciser à la commande)

### Kit portes coulissantes

Permet d'accéder plus facilement aux composants internes (filtres, mototurbines...).

Ce kit est composé d'un rail fixé à la centrale dans lequel les portes d'accès vont pouvoir coulisser.

Verrouillage des portes par 4 verrous 1/4 de tour, garantissant une parfaite étanchéité.

Hauteur du rail : 70 mm.

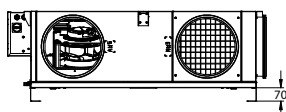

CV2207

LIBELLÉ	RÉF.	PRIX € HT
PORTES COUL XP450	549855	846
PORTES COUL XP800	549856	990
PORTES COUL XP 1300	549857	1 029
PORTES COUL XP1800	549858	1 087

### Pompe de relevage

Lorsque l'écoulement gravitaire des condensats n'est pas possible.

CV2202

LIBELLÉ	RÉF.	PRIX € HT
POMPE RELEV. XP	549123	496

+ Éco-participation en € HT : 0,04

# Duotech XP

Centrales de récupération d'énergie extra-plates à échangeur à contre-courant

## ACCESSOIRES

### Batteries externes régulées par automate Duotech

#### Batterie antigivrage électrique

Batterie électrique autorégulée en gaine à raccorder à l'automate Duotech



CV2207

	LIBELLÉ	RÉF.		PRIX € HT
Duotech XP 450	BTA 200 M1,8	533271	\$	955
Duotech XP 800	BTA 250 M3	533273	\$	1 119
Duotech XP 1300	BTA 315 T6 400-3	511132	\$	1 956
Duotech XP 1800	BTA 355 T6	539313	\$	2 047

+ Éco-participation en € HT : 1,1

#### Batterie eau chaude en gaine



CV2207

	LIBELLÉ	RÉF.		PRIX € HT
Duotech XP 450	BCT 200	521190	+	793
Duotech XP 800	BCT 250	521191	+	1 071
Duotech XP 1300	BCT 315	521192	+	1 241
Duotech XP 1800	BCT 400	521193	+	1 460

#### Sondes supplémentaires

##### Sonde de température en applique

pour batterie BFT change-over uniquement

CV2202

LIBELLÉ	RÉF.		PRIX € HT
TH BEC 2	514240	\$	57,4

+ Éco-participation en € HT : 0,01

##### Sonde température de soufflage déportée

pour utilisation avec batterie externe.

Livrée avec câble de 2 m.

CV2202

LIBELLÉ	RÉF.		PRIX € HT
SONDE DEP. TECH	549391	\$	46,8

+ Éco-participation en € HT : 0,01

#### Batterie eau froide/change-over en gaine



CV2207

	LIBELLÉ	RÉF.		PRIX € HT
Duotech XP 450	BFT 200	521196	+	1 515
Duotech XP 800	BFT 250	521197	+	1 756
Duotech XP 1300	BFT 315	521198	+	2 130
Duotech XP 1800	BFT 400	521199	+	2 372

### Vannes 3 voies et servomoteurs

#### Vanne 3 voies VTV pour batterie à eau

Livrées séparément



CV2207

	LIBELLÉ	RÉF.		PRIX € HT
BCT/BFT 200	VTV 10 KVS 1.0 M	514222	\$	205
BCT/BFT 250	VTV 10 KVS 1.6 M	514225	\$	205
BCT/BFT 315	VTV 15 KVS 2.5 M	514226	\$	205
BCT/BFT 400	VTV 15 KVS 4.0 M	514229	\$	233

#### Servomoteur 230 V

3 points pour vanne VTV - Type M



CV2202

LIBELLÉ	RÉF.		PRIX € HT
MOT230.3P VTV.M	514236	\$	407

+ Éco-participation en € HT : 0,01

### Registres

#### Registre antigel motorisé circulaire

Registres antigel motorisés 230 V

3 points avec ressort de rappel pour l'air neuf



CV2205

	LIBELLÉ	RÉF.		PRIX € HT
Duotech XP 450	RAG 200 MOT230V	524621	2s	793
Duotech XP 800	RAG 250 MOT230V	524622	2s	821
Duotech XP 1300	RAG 315 MOT230V	524623	2s	843
Duotech XP 1800	RAG 355 MOT230V	524624	2s	855

+ Éco-participation en € HT : 0,04

## ACCESSOIRES

### Filtres

#### Filtres de recharge (un kit par flux d'air)

##### Filtre F7 soufflage

(Classification ISO 16890 : ISO ePM<sub>1</sub> 55%)

CV2207

LIBELLÉ	RÉF.		PRIX € HT
F7 TECH XP 450	549821		138
F7 TECH XP 800	549822		154
F7 TECH XP 1300	549823		176
F7 TECH XP 1800	549824		227

##### Filtre M5 reprise

(Classification ISO 16890 : ISO ePM<sub>10</sub> 60%)

CV2207

LIBELLÉ	RÉF.		PRIX € HT
M5 TECH XP 450	549825		121
M5 TECH XP 800	549826		133
M5 TECH XP 1300	549827		144
M5 TECH XP 1800	549828		164

#### Filtres complémentaires

##### Préfiltre G4 soufflage

(Classification ISO 16890 : ISO Coarse 65%)

CV2207

LIBELLÉ	RÉF.		PRIX € HT
G4 TECH XP 450	549843		76,8
G4 TECH XP 800	549844		79
G4 TECH XP 1300	549845		85,1
G4 TECH XP 1800	549846		102

#### Filtres très haute efficacité

##### Filtre F8 soufflage

(Classification ISO 16890 : ISO ePM<sub>1</sub> 70%)

CV2207

LIBELLÉ	RÉF.		PRIX € HT
F8 TECH XP 450	549847		194
F8 TECH XP 800	549848		212
F8 TECH XP 1300	549849		264
F8 TECH XP 1800	549850		319

##### Filtre F9 reprise

(Classification ISO 16890 : ISO ePM<sub>1</sub> 80%)

CV2207

LIBELLÉ	RÉF.		PRIX € HT
F9 TECH XP 450	549851		221
F9 TECH XP 800	549852		241
F9 TECH XP 1300	549853		294
F9 TECH XP 1800	549854		370

### Sondes supplémentaires

#### Sonde de qualité d'air

CV2202

	LIBELLÉ	RÉF.		PRIX € HT	Eco-part. € HT
Sonde murale CO <sub>2</sub>	CO2 MUR	323022		680	0,01
Sonde gaine CO <sub>2</sub>	CO2 GAINÉ	323023		723	0,04
Sonde d'ambiance	TE 10 AMB	323143		73,4	0,01
Délect. prés. en saillie	DIP-S	323002		221	0,01
Délect. prés. encastrée	DIP-E	323003		217	0,01

### Modulation de débit

#### Transmetteur de pression DEPR/VAV

Pour fonctionnement en pression constante (1 x sonde est nécessaire pour gérer la fonction sur les 2 flux de Duotech XP)



CV2202

LIBELLÉ	RÉF.		PRIX € HT
DEPR/VAV	512020		244

+ Éco-participation en € HT : 0,04

# Duotech C4

Centrales de récupération d'énergie à échangeur à contre-courant



Débits jusqu'à  
4 700 m<sup>3</sup>/h



## + PRODUITS

### • Solution haute performance pour les ERP d'hébergement :

- échangeur haut rendement certifié Eurovent et moteurs EC
- faible empreinte au sol

### • Qualité d'air intérieur renforcée :

- filtre ISO ePM<sub>1</sub> 55% (F7) disponible au soufflage en série
- filtre ISO ePM<sub>1</sub> 80% (F9) disponible au soufflage en option
- isolation et étanchéité interne renforcées

### • Construction haut de gamme :

- régulation Modbus RTU/IP et Bacnet IP en natif
- choix du côté de la servitude, finition soignée
- haute qualité de fabrication

## GAMME Duotech C4

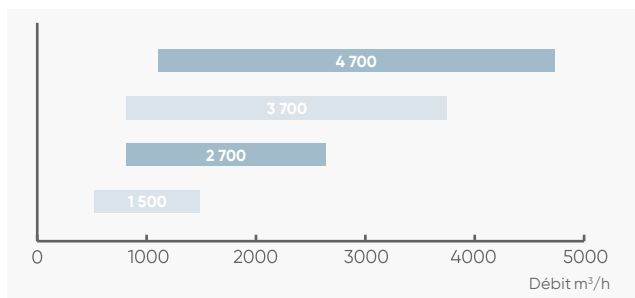

## APPLICATION - INSTALLATION

Mise en service - voir p. 303

### • Application tertiaire

- récupération d'énergie afin de préchauffer l'air neuf des bâtiments tertiaires d'hébergement : foyers dortoirs en enseignement, armée, EHPAD, hôtellerie...
- dispositif conforme à l'arrêté du 14 février 2000 relatif aux ERP (Etablissement Recevant du Public), articles CH28, CH41, CH43.

### • Version

- D : droite, G : gauche (servitudes de raccordement et d'accès)

### • Installation

- intérieur/extérieur (avec option toiture),
- montage au sol sur pieds ou châssis.

## CONSTRUCTION

### Structure

- Structure monobloc en profilé d'aluminium extrudé noir, assemblée par des angles en nylon noir.
- Raccordement aéraulique en ligne de la centrale au moyen de piquages à joint classe D fournis pour la taille 1500 et trémies circulaires ou raccords rectangulaires à prévoir pour les tailles 2700 à 4700.

### Isolation

- Par panneaux de 25 mm de laine minérale. R = 0.75 m<sup>2</sup>.K/W. Classe A2-S1,d0 pour la taille 1500.
- Par panneaux de 50 mm de laine minérale. R = 1.50 m<sup>2</sup>.K/W. Classe A2-S1,d0 pour les tailles 2700 à 4700.

### Motorisation

- Moto-turbine centrifuge à réaction et à commutation électronique (EC).

### Échangeur

- Échangeur à contre-courant haute efficacité en aluminium, certifié Eurovent, étanche et dédié à l'application C4.
- By-pass total proportionnel de l'échangeur sur l'air neuf motorisé et régulé automatiquement.

### Filtration

- Filtres haute efficacité et à faible perte de charges montés en standard : ISO ePM<sub>1</sub> 55% (F7) au soufflage et ISO ePM<sub>10</sub> 60% (M5) à la reprise.

### Batterie<sup>(1)</sup>

- Modèle électrique intégré :
  - montée câblée en usine
  - protection thermique intégrée (conforme CH37)
- Modèle hydraulique :
  - protection antigel intégrée

(1) pas de compatibilité avec batterie thermodynamique BTH ni batterie charge over BCO

## MODE FEU DUOTECH C4

En cas d'incendie, l'augmentation de la température de l'air extrait actionne un thermo-contact qui déclenche le mode feu et les actions suivantes :

- arrêt des dispositifs de chauffage : batteries hydrauliques et résistances électriques
- passage des ventilateurs d'extraction et d'insufflation à 100 % de leur vitesse
- inhibition de l'ensemble des sécurités automate et moteur
- un message « mode feu activé » s'affiche sur l'IHM







Conforme au règlement  
d'éco-conception **1253/2014**  
(Unité de Ventilation Non Résidentielle)



\*Si mise en service effectuée par Atlantic

Echangeurs à contre-courant air-air produits  
par la société RECUTECH qui participe  
au programme Eurovent Certification pour les AAHE.  
Vérifier la validité à jour du certificat sur :  
[www.eurovent-certification.com](http://www.eurovent-certification.com).



Télécommande filaire IHM TECH  
(accessoire p. 345)

## RÉGULATION

	Fonctions proposées par la régulation Atlantic	Accessoires externes nécessaires	Options intégrées en usine nécessaires				
<b>Horloge</b> 	<ul style="list-style-type: none"> <li>- 2 programmes journaliers et 8 plages horaires disponibles à allouer à chaque jour de la semaine et mode absence paramétrables</li> <li>- Pilotage possible par ordre externe (marche/arrêt)</li> <li>- Comptage des heures de fonctionnement</li> <li>- Entrée impulsionnelle pour compteur d'énergie (non fourni)</li> </ul>						
<b>Démarrage</b>	<ul style="list-style-type: none"> <li>- Tunnel de démarrage rapide (&lt; 5 min)</li> </ul>						
<b>Choix du mode de fonctionnement</b> 	<table border="1"> <tr> <td>- Mode monozone</td> <td><b>Type de modulation</b> Débit variable par signal 0-10 V Débit constant 2 allures par contact Débit constant 1 allure paramétrée</td> </tr> <tr> <td>- Mode multizone</td> <td>Débit variable-pression constante<sup>(1)</sup></td> </tr> </table>	- Mode monozone	<b>Type de modulation</b> Débit variable par signal 0-10 V Débit constant 2 allures par contact Débit constant 1 allure paramétrée	- Mode multizone	Débit variable-pression constante <sup>(1)</sup>	Sonde CO <sub>2</sub> Capteur présence DIP	
- Mode monozone	<b>Type de modulation</b> Débit variable par signal 0-10 V Débit constant 2 allures par contact Débit constant 1 allure paramétrée						
- Mode multizone	Débit variable-pression constante <sup>(1)</sup>						
<b>Gestion des températures</b> 	<ul style="list-style-type: none"> <li>- Maintien de la température de soufflage/température de reprise</li> <li>- Contrôle de la température en ambiance</li> <li>- Contrôle automatique du by-pass</li> <li>- Régulation automatique en fonction de la T° ext. (moyenne des 10 dernières heures)</li> <li>- 2 consignes : éco et confort</li> <li>- Possibilité d'affiner la précision des températures (réglage d'offset)</li> <li>- Surventilation free-cooling automatique actif</li> </ul>	Sonde d'ambiance					
<b>Possibilités débits-pressions</b>	<ul style="list-style-type: none"> <li>- Débit constant (double consigne mode éco/confort)</li> <li>- Pression constante soufflage/reprise (double consigne mode éco/confort)</li> <li>- Déséquilibre débits soufflage/reprise</li> </ul>						
<b>Filtration</b>	<ul style="list-style-type: none"> <li>- Détection de l'encrassement par pressostats</li> </ul>						
<b>Pilotage à distance</b> 	<ul style="list-style-type: none"> <li>- Par GTC : - Modbus RTU / TCP/IP (série)</li> <li>- Bacnet IP</li> </ul>						
<b>Sécurité / maintenance</b> 	<ul style="list-style-type: none"> <li>- Affichage des défauts avec reports d'alarmes par sortie relais</li> <li>- Synthèse alarmes selon 3 niveaux de criticité <b>Exclusif</b></li> <li>- Synthèse alarmes selon 3 catégories (en cours, à traiter, historique) <b>Exclusif</b></li> <li>- Protections contre le gel/détection de l'encrassement des filtres</li> <li>- Programmation d'une périodicité de maintenance (report de l'information)</li> <li>- Protection du niveau d'accès par RÉF. PIN</li> <li>- Diagnostic visuel (LED) de l'état de la machine</li> <li>- Mode feu</li> </ul>						
<b>Protection de l'échangeur de chaleur</b> 	<ul style="list-style-type: none"> <li>- By-pass total, sur air neuf, proportionnel, automatique</li> <li>- Antigel par réduction du débit</li> <li>- Antigel par préchauffage EC</li> <li>- Antigel par préchauffage Elec (BET 0) sur toutes les tailles</li> <li>- Antigel économique mix préchauffage/réduction du débit</li> <li>- Antigel par by-passage proportionnel</li> </ul>		Batterie antigivre BEC 0 <sup>(2)</sup> Batterie antigivre BET 0				
<b>Fonctions économies d'énergie</b> 	<ul style="list-style-type: none"> <li>- By-pass sur air neuf automatique proportionnel</li> <li>- Surventilation free-cooling automatique actif</li> <li>- Détection de l'encrassement des filtres</li> <li>- Consigne éco/confort en aéraulique et température</li> <li>- Affichage instantané du rendement thermique de l'échangeur de chaleur</li> </ul>						
<b>Fonctions qualité d'air</b> 	<ul style="list-style-type: none"> <li>- Alarme d'encrassement des filtres</li> <li>- Surventilation hygiénique temporisée</li> <li>- Gestion des débits en fonction d'une sonde CO<sub>2</sub></li> </ul>	Sonde CO <sub>2</sub>					

(1) Les Duotech C4 ne sont pas compatibles avec les registres à débit variable RM/P TECH, RM/P TECH CO<sub>2</sub>, RM/2A, REG VAV

(2) Sauf Duotech C4 1 500

# Duotech C4

Centrales de récupération d'énergie à échangeur à contre-courant

## DIMENSIONS

### Modèle 1 500

D = dégagement mini à prévoir pour maintenance

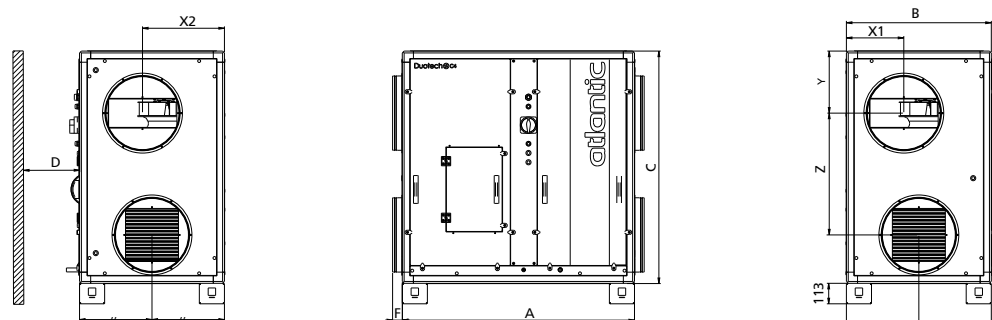

LIBELLÉ	A	B <sup>(1)</sup>	C	D	X1	X2	Y	Z	F	Diam. raccord.	Poids (kg)
	mm										
<b>DUOTECH 1500 C4</b>	1250	780	1250	800	308	441	334	656	52	400	241

(1) Ajouter 70 mm sur la cote B pour les dimensions du tube d'évacuation des condensats et des poignées.

### Modèles 2 700 à 4 700

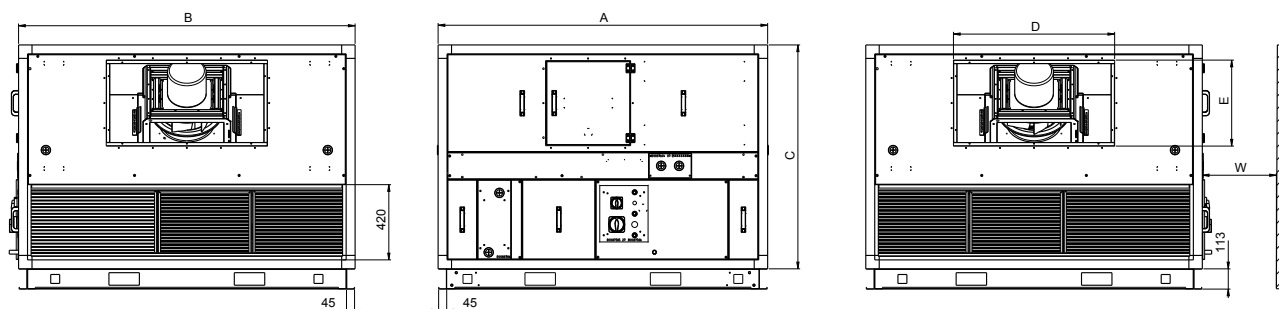

W = dégagement mini à prévoir pour maintenance

LIBELLÉ	A	B <sup>(1)</sup>	C	D	E	W	Poids (kg)
	mm						
<b>DUOTECH 2700 C4</b>	1840	1154	1250	500	480	600	388
<b>DUOTECH 3700 C4</b>	1840	1554	1250	700	480	800	490
<b>DUOTECH 4700 C4</b>	1840	1879	1250	900	480	800	571

(1) Ajouter 70 mm sur la cote B pour les dimensions du tube d'évacuation des condensats et des poignées.

## COURBES CARACTÉRISTIQUES

Essai au feu validé chez Efectis (voir PV d'essai au feu sur [www.atlantic-pros.fr](http://www.atlantic-pros.fr)).

### Duotech 1 500 C4

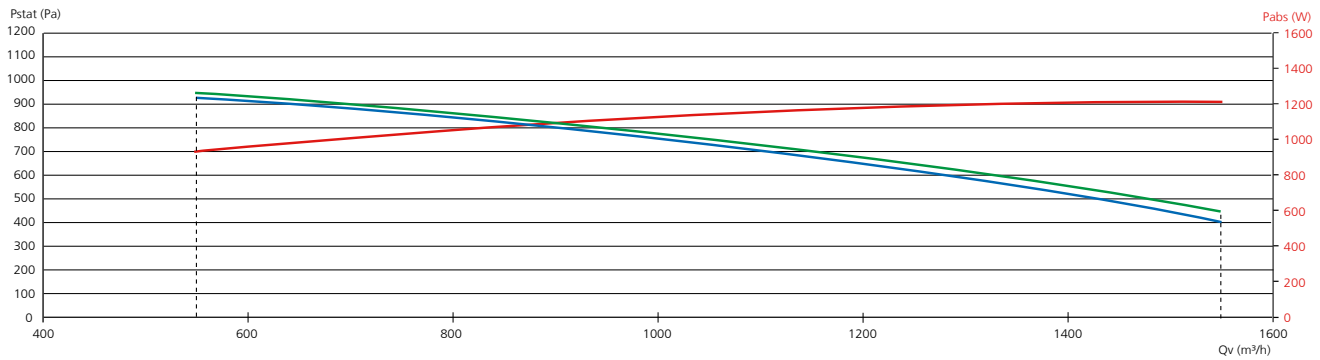

### Duotech 2 700 C4

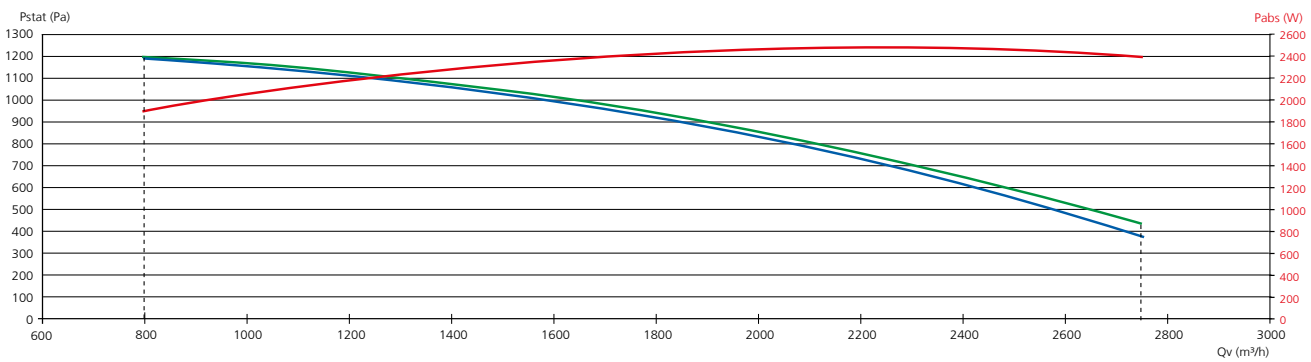

### Duotech 3 700 C4

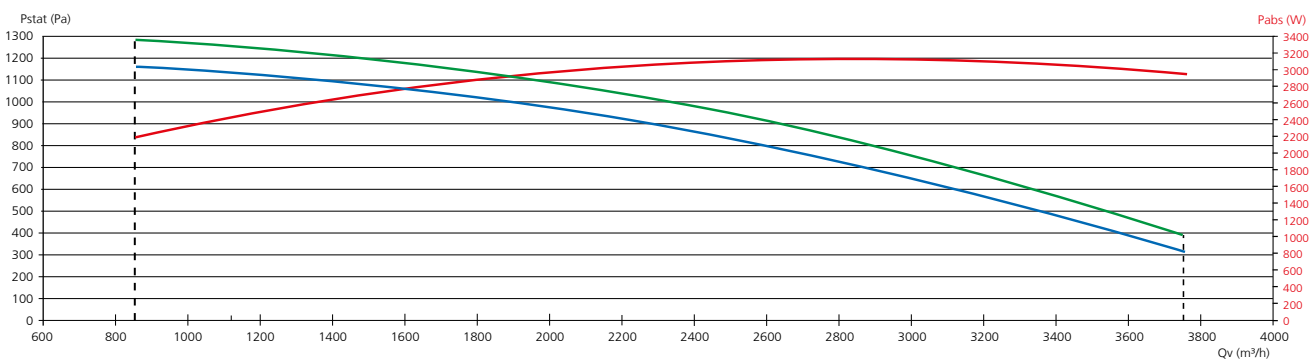

### Duotech 4 700 C4

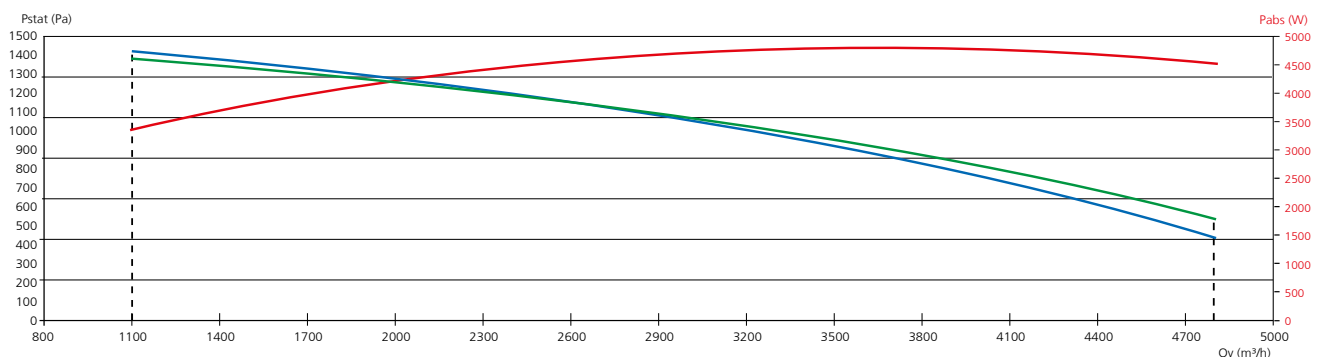

- Courbe aérodynamique obtenue avec un filtre ISO ePM<sub>10</sub> 60% (M5), reprise
- Courbe aérodynamique obtenue avec un filtre ISO ePM<sub>1</sub> 55% (F7), soufflage
- Courbe de la puissance absorbée totale MAXI, calculée sur la courbe aérodynamique "enveloppe" des 2 ventilateurs

# Duotech C4

Centrales de récupération d'énergie à échangeur à contre-courant

## CARACTÉRISTIQUES

LIBELLÉ	Débit jusqu'à (m³/h)	Alimentation unité sans BET (V)	Alimentation unité avec BET (V)	Calibre protection sans BET <sup>(3)</sup> (A)
<b>DUOTECH 1500 C4</b>	1550	Mono 230	Tri 400 + N	10
<b>DUOTECH 2700 C4</b>	2750	Tri 400 + N	2 x Tri 400 + N <sup>(1)</sup>	8 <sup>(2)</sup>
<b>DUOTECH 3700 C4</b>	3750	Tri 400 + N	2 x Tri 400 + N <sup>(1)</sup>	10 <sup>(2)</sup>
<b>DUOTECH 4700 C4</b>	4800	Tri 400 + N	2 x Tri 400 + N <sup>(1)</sup>	12 <sup>(2)</sup>

(1) Pour les tailles 2 700 à 4 700, avec BET intégrée, prévoir 2 alimentations.

(2) Par phase.

(3) Avec batterie voir notice.

## TARIFS

Exemple de sélection

**DUOTECH**

**1500**

**C4**

**D**

Taille

Servitude  
Droite, Gauche

← Air rejeté    → Air soufflé  
→ Air neuf    ← Air repris

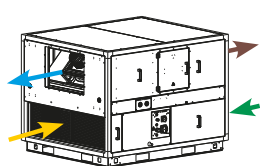
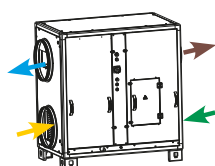

CV2207

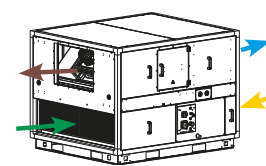
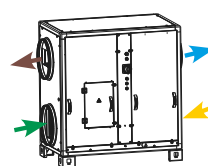

CV2207

Servitude gauche				
LIBELLÉ	RÉF.		PRIX € HT	Éco-part. € HT
DUOTECH 1500 C4 G	549888	<b>4s</b>	21 621	3
DUOTECH 2700 C4 G	549889	<b>4s</b>	24 519	27,1
DUOTECH 3700 C4 G	549890	<b>4s</b>	30 075	27,1
DUOTECH 4700 C4 G	549891	<b>4s</b>	35 148	27,1

Servitude droite				
LIBELLÉ	RÉF.		PRIX € HT	Éco-part. € HT
DUOTECH 1500 C4 D	549892	<b>4s</b>	21 621	3
DUOTECH 2700 C4 D	549893	<b>4s</b>	24 519	27,1
DUOTECH 3700 C4 D	549894	<b>4s</b>	30 075	27,1
DUOTECH 4700 C4 D	549895	<b>4s</b>	35 148	27,1

## EXEMPLE D'APPLICATION

Illustration d'une Duotech C4, installée sur un hôtel neuf



## OPTIONS MONTÉES D'USINE (à préciser à la commande)

### Batteries électriques

#### Antigivrage électrique

Une des nombreuses solutions de protection de l'échangeur en cas de température extérieure négative (se reporter à la rubrique régulation).

CV2207

LIBELLÉ	Puis. calo. (kW)	RÉF.		PRIX € HT
BET 0 TECH 1500	7,2	549042	4s	1 462
BET 0 TECH 2700	9,6	549406	4s	1 778
BET 0 TECH 3700	19,2	549691	4s	2 327
BET 0 TECH 4700	19,2	549721	4s	2 365

#### Antigivrage + préchauffage électrique

CV2207

LIBELLÉ	Puis. calo. (kW)	RÉF.		PRIX € HT
BET 0+1 TECH 1500	12,6	549066	4s	3 563
BET 0+1 TECH2700	21,6	549408	4s	4 032
BET 0+1 TECH3700	31,2	549693	4s	4 442
BET 0+1 TECH 4700 C4	31,2	549870	4s	4 510

### Batteries à eau

#### Antigivrage + eau chaude intégrée

CV2207

LIBELLÉ	RÉF.		PRIX € HT
BEC 0 TECH 2700	549409	4s	1 976
BEC 0 TECH 3700	549696	4s	2 275
BEC 0 TECH 4700	549726	4s	2 520

#### Vanne 3 voies VTV pour batterie à eau Duotech\*

CV2207

	LIBELLÉ	RÉF.		PRIX € HT
Duotech 2700 C4	VTV 15 KVS 4.0 M	514229	S	233
Duotech 3700 C4	VTV 20 KVS 5.0 M	514200	S	246
Duotech 4700 C4	VTV 20 KVS 5.0 M	514200	S	246

\* A monter sur chantier.

### Registres antigel

#### Registre antigel motorisé 230 V tout ou rien

3 points avec ressort de rappel pour l'air neuf.

CV2207

	LIBELLÉ	RÉF.		PRIX € HT
Duotech 1500 C4*	RAG 1500 230V C4	524816	S	866
Duotech 2700 C4	REG AG TECH 2700 C4	524817	S	1 469
Duotech 3700 C4	REG AG TECH 3700 C4	524818	S	1 602
Duotech 4700 C4	REG AG TECH 4700 C4	524819	S	1 628

\* A monter sur chantier.

#### Préchauffage électrique (application VMC)

Pour préchauffage de l'air neuf en sortie d'échangeur. Soufflage à température constante ( $\Delta T \approx 10^\circ C$ ).

CV2207

LIBELLÉ	Puis. calo. (kW)	RÉF.		PRIX € HT
BET 1 TECH 1500	5,4	549054	4s	2 210
BET 1 TECH 2700	12	549407	4s	2 327
BET 1 TECH 3700	12	549692	4s	2 188
BET 1 TECH 4700 C4	12	549869	4s	2 230

#### Préchauffage intégré

CV2207

LIBELLÉ	RÉF.		PRIX € HT
BEC 1 TECH 2700	549410	4s	1 623
BEC 1 TECH 3700	549697	4s	1 891
BEC 1 TECH 4700 C4	549871	4s	2 186

#### Servomoteur 230 V - 3 points pour vanne VTV - Type M et X

CV2202

LIBELLÉ	RÉF.		PRIX € HT	Éco-part. € HT
MOT230.3P VTV.M	514236	S	407	0,01
MOT230.3P VTV.X	514237	S	463	0,04

# Duotech C4

Centrales de récupération d'énergie à échangeur à contre-courant

## OPTIONS MONTÉES D'USINE (à préciser à la commande)

### Volets de surpression

Volet surpression (anti-retour sur rejet)

CV2207

LIBELLÉ	RÉF.		PRIX € HT
VAS TECH 2700	549458	4s	671
VAS TECH 3700	549706	4s	741
VAS TECH 4700	549735	4s	834

### Toitures et tôle de protection

Toiture pour Duotech C4

CV2207

LIBELLÉ	RÉF.		PRIX € HT
TOIT 1500 V	549142	4s	507
TOITURE 2700 V	549414	4s	821
TOITURE 3700 V	549711	4s	849
TOITURE 4700 V	549741	4s	877

Tôle de protection extérieure pour registres anti-gel

CV2207

LIBELLÉ	RÉF.		PRIX € HT
TP REG 2700	549457	4s	222
TP REG 3700	549716	4s	222
TP REG 4700	549749	4s	222

## ACCESSOIRES

### Filtres

Les filtres peuvent se monter indépendamment sur l'air neuf ou l'air repris (exceptés les préfiltres G4, seulement air neuf).

#### Filtres de rechange (un kit par flux d'air)

Filtre F7 soufflage

(Classification ISO 16890 : ISO ePM<sub>1</sub> 55%)

CV2207

LIBELLÉ	RÉF.		PRIX € HT
F7 R.TECH 1500	549278	S	196
F7 R.TECH 2700	549448	S	275
F7 R.TECH 3700	549546	S	351
F7 R.TECH 4700	549754	S	464

Filtre M5 reprise

(Classification ISO 16890 : ISO ePM<sub>10</sub> 60%)

CV2207

LIBELLÉ	RÉF.		PRIX € HT
M5 DUOTECH 1500	549377	S	151
M5 DUOTECH 2700	549450	S	232
M5 DUOTECH 3700	549549	S	259
M5 DUOTECH 4700	549757	S	375

#### Filtres très haute efficacité

Filtre F8\* soufflage

(Classification ISO 16890 : ISO ePM<sub>1</sub> 70%)

CV2207

LIBELLÉ	RÉF.		PRIX € HT
F8 DUOTECH 1500	549394	4s	272
F8 DUOTECH 2700	549401	4s	476
F8 DUOTECH 3700	549396	4s	492
F8 DUOTECH 4700	549397	4s	649

#### Filtres complémentaires

Préfiltre G4 soufflage

(Classification ISO 16890 : ISO Grossier 65%)

CV2207

LIBELLÉ	RÉF.		PRIX € HT
G4 R.P/F7 1500	549284	S	85,7
G4R.P/F7TECH2700	549451	S	128
G4R.P/F7TECH3700	549548	S	141
G4R.P/F7TECH4700	549756	S	212

Filtre F9\* soufflage

(Classification ISO 16890 : ISO ePM<sub>1</sub> 80%)

CV2207

LIBELLÉ	RÉF.		PRIX € HT
F9 DUOTECH 1500	549532	4s	307
F9 DUOTECH 2700	549534	4s	441
F9 DUOTECH 3700	549535	4s	563
F9 DUOTECH 4700	549536	4s	745

\* Nous consulter pour connaître la perte de charge supplémentaire sur l'air par rapport à un filtre ISO ePM<sub>1</sub> 55% (F7).

## ACCESSOIRES

### Trémies



Trémie pour raccordement circulaire à joints  
Duotech C4 2700 à 4700

CV2207

LIBELLÉ	Ø	Lg (mm)	RÉF.	PRIX € HT
---------	---	---------	------	-----------

#### Aspiration

TCR/E 2700	400	720	549446 <b>4s</b>	793
TCR/E 3700	450	820	549543 <b>4s</b>	1 059
TCR/E 4700	560	1020	549751 <b>4s</b>	1 194

LIBELLÉ	Ø	Lg (mm)	RÉF.	PRIX € HT
---------	---	---------	------	-----------

#### Soufflage

PCR 2700	400	piquage	549681 <b>3s</b>	249
TCR/S 3700	450	520	549544 <b>4s</b>	512
TCR/S 4700	560	520	549752 <b>4s</b>	578

#### Pour REG

TCR 2700 REG	400	425	549447 <b>4s</b>	793
TCR 3700 REG	450	720	549545 <b>4s</b>	1 246
TCR 4700 REG	560	720	549753 <b>4s</b>	1 275

### Visières

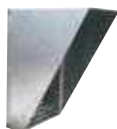

Visière pare-pluie pour entrée d'air neuf

CV2207

LIBELLÉ	RÉF.	PRIX € HT
VPE 2700	549459 <b>2s</b>	262
VPE 3700	549707 <b>3s</b>	372
VPE 4700	549736 <b>3s</b>	419

Visière pare-pluie pour entrée d'air neuf  
équipée d'un registre antigel

CV2207

LIBELLÉ	RÉF.	PRIX € HT
VPE/REG 2700	549680 <b>3s</b>	262
VPE/REG 3700	549720 <b>3s</b>	372
VPE/REG 4700	549750 <b>3s</b>	419

### Manchettes



Manchette souple circulaire, M0, 400°C/2h  
pour Duotech 1500

CV2205

LIBELLÉ	Ø piquage (mm)	RÉF.	PRIX € HT
Largeur 160 mm			
MRS 400	400	523713 <b>S</b>	74,1

Nota : possibilité de combiner trémie TCR/E avec manchette souple M0 MRS p.669.



Télécommande filaire\*

CV2207

LIBELLÉ	RÉF.	PRIX € HT
IHM TECH	514022 <b>S</b>	495

\* câble non fourni

+ Éco-participation en € HT : 0,01

### Sondes supplémentaires

Sonde de qualité d'air

CV2202

	LIBELLÉ	RÉF.	PRIX € HT	Eco-part. € HT
Sonde murale CO <sub>2</sub>	CO2 MUR	323022 <b>S</b>	680	0,01
Sonde gaine CO <sub>2</sub>	CO2 GAINÉ	323023 <b>S</b>	723	0,04
Sonde d'ambiance	TH AMB	514245 <b>+</b>	152	0,01
Délect. prés. en saillie	DIP-S	323002 <b>S</b>	221	0,01
Délect. prés. encastrée	DIP-E	323003 <b>S</b>	217	0,01

**S** produit en stock - **+** produit non stocké, délai à titre indicatif (en semaine, départ plateforme Atlantica) - **+** nous consulter.

# Duotech H

Centrales de récupération d'énergie  
à échangeur à contre-courant



Débits  
jusqu'à  
1 500 m<sup>3</sup>/h



## PRODUITS

- **Solution haute performance :**
  - échangeur haut rendement 92%
  - moteurs EC très basse consommation
- **Qualité d'air intérieur renforcée :**
  - filtre ISO ePM<sub>1</sub>, 55% (F7) disponible au soufflage en série
  - filtre ISO ePM<sub>1</sub>, 80% (F9) disponible au soufflage en option
  - isolation et étanchéité interne renforcées
- **Construction haut de gamme :**
  - régulation Modbus RTU/IP et Bacnet IP en natif
  - haute qualité de fabrication
- **Modulation de débit :**
  - centrale double flux compatible avec les systèmes de ventilation modulée pour les bâtiments tertiaires Atlantic sous Avis Technique N°14/16-2188-V2

## GAMME

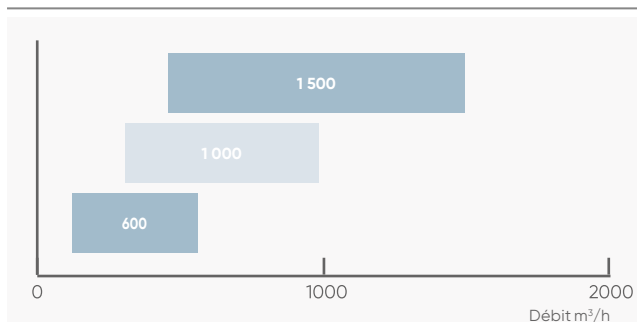

## APPLICATION - INSTALLATION

Mise en service - voir p. 303

- **Application tertiaire**
  - récupération des calories de l'air extrait afin de préchauffer l'air neuf dans tout type de bâtiments tertiaires, commerces, bureaux, hôtels, enseignement, santé.
  - ventilation de confort.
- **Version**
  - H : horizontale (avec piquages aérauliques juxtaposés), uniquement tailles 600 à 1500.
- **Installation**
  - intérieur / extérieur (avec option toiture),
  - montage au sol sur pieds ou châssis.

## CONSTRUCTION

### Structure

- Structure monobloc en profilé d'aluminium extrudé noir, assemblée par des angles en nylon noir.
- Raccordement aéraulique en ligne de la centrale au moyen de piquages à joint classe D fournis pour les tailles 600 à 1500.

### Isolation

- Par panneaux de 25 mm de laine minérale. R = 0.75 m<sup>2</sup>.K/W. Classe A2-S1,d0 pour les tailles 600 à 1500 H.
- Par panneaux de 25 mm de polyuréthane. R = 1.10 m<sup>2</sup>.K/W pour les tailles 600 à 1500 H..l.

### Motorisation

- Moto-turbine centrifuge à réaction et à commutation électronique (EC).

### Échangeur

- Échangeur à contre-courant haute efficacité en aluminium, certifié Eurovent, étanche et pouvant fonctionner jusqu'à 80°C.

### By-pass

- By-pass total de l'échangeur sur l'air neuf motorisé et régulé automatiquement.

### Batterie

- Modèle électrique intégré :
  - montée câblée en usine
  - protection thermique intégrée (conforme CH37)
- Modèle hydraulique :
  - protection antigel intégrée

### Filtration

- Filtres haute efficacité et à faible perte de charges : ISO ePM<sub>1</sub>, 55% (F7) au soufflage et ISO ePM<sub>10</sub>, 60% (M5) à la reprise.

## OPTIONS ET ACCESSOIRES

- **Filtres** : haute efficacité et préfiltration - p. 353
- **By-pass proportionnel BY-PRO** - p. 353

- **Batterie à eau froide/ change-over externe BEC 2** - p. 352
- **Batterie thermodynamique externe BTH** - p. 416





Conforme au règlement  
d'éco-conception **1253/2014**  
(Unité de Ventilation Non Résidentielle)



\*Si mise en service effectuée par Atlantic

Echangeurs à contre-courant air-air produits  
par la société RECUTECH qui participe  
au programme Eurovent Certification pour les AAHE.  
Vérifier la validité à jour du certificat sur :  
[www.eurovent-certification.com](http://www.eurovent-certification.com).



## DIMENSIONS

**Modèles 600 à 1500**  
Version horizontale (HT)  
Servitude dessus

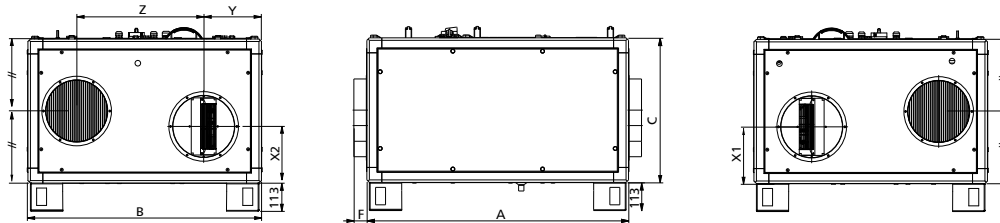

LIBELLÉ	A	B <sup>(1)</sup>	C	X1	X2	Y	Z	F	Diam. raccord.	Poids (kg)
	mm									
<b>DUOTECH 600 HT</b>	1050	940	580	228	228	233	511	52	250	131
<b>DUOTECH 1000 HT</b>	1250	1250	580	290	290	246	756	52	315	180
<b>DUOTECH 1500 HT</b>	1250	1250	780	358	422	269	721	52	400	242

(1) Ajouter 70 mm sur la cote B pour les dimensions du tube d'évacuation des condensats et des poignées.

## COURBES CARACTÉRISTIQUES

### Duotech 600

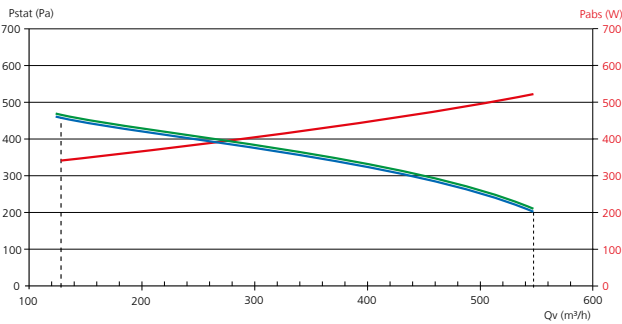

### Duotech 1000

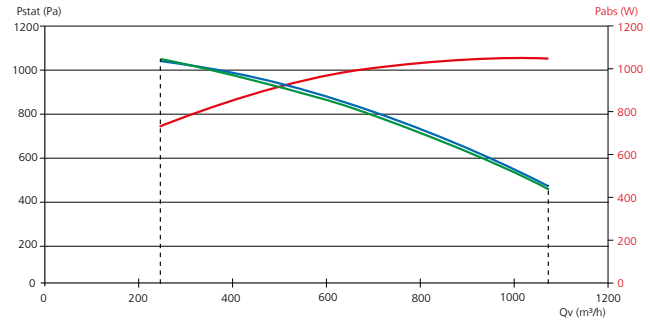

### Duotech 1500

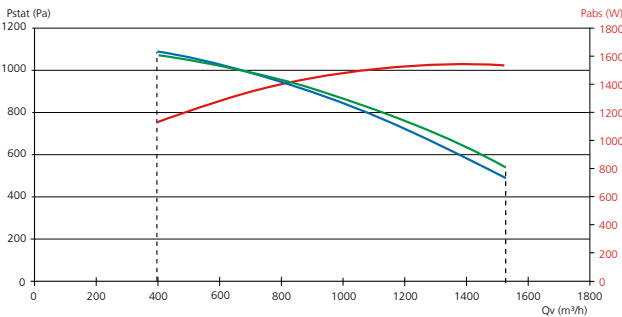

- Courbe aéraulique obtenue avec un filtre **ISO ePM<sub>10</sub> 60% (M5)**, reprise
- Courbe aéraulique obtenue avec un filtre **ISO ePM<sub>1</sub> 55% (F7)**, soufflage
- Courbe de la puissance absorbée totale MAXI, calculée sur la courbe aéraulique "enveloppe" des 2 ventilateurs

Traitement d'air

## CARACTÉRISTIQUES

LIBELLÉ	Débit jusqu'à (m³/h)	Alimentation unité sans BET (V)	Alimentation unité avec BET (V)	Intensité max (A)	Puissance max (W)	Calibre protection <sup>(1)</sup> (A)
<b>DUOTECH 600</b>	550	Mono 230	Tri 400 + N	2,6	445	6
<b>DUOTECH 1000</b>	950	Mono 230	Tri 400 + N	4,71	1070	10
<b>DUOTECH 1500</b>	1530	Mono 230	Tri 400 + N	6,7	1541	16

(1) sans batterie, avec batterie voir notice.

# Duotech H

Centrales de récupération d'énergie à échangeur à contre-courant

## TARIFS

Exemple de sélection

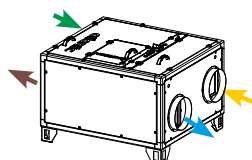

**DUOTECH**

**600**

Taille

**H**

Version  
Horizontale

**D**

Servitude  
Droite, Gauche, T (dessus)

**I**

Isolation  
renforcée

- ← Air rejeté
- Air neuf
- Air soufflé
- Air repris

CV2207

Version horizontale			Version horizontale, isolation renforcée		
LIBELLÉ	RÉF.	PRIX € HT	LIBELLÉ	RÉF.	PRIX € HT
DUOTECH 600 HT	549872 <span style="color: red;">4s</span>	12 577	DUOTECH 600 HTI	549881 <span style="color: red;">4s</span>	13 232
DUOTECH 1000 HT	549873 <span style="color: red;">4s</span>	15 387	DUOTECH 1000 HTI	549882 <span style="color: red;">4s</span>	16 058
DUOTECH 1500 HT	549874 <span style="color: red;">4s</span>	17 047	DUOTECH 1500 HTI	549883 <span style="color: red;">4s</span>	17 933

+ Éco-participation en € HT : 3

## OPTIONS MONTÉES D'USINE (à préciser à la commande)

### Batteries électriques

#### Antigivrage électrique

Une des nombreuses solutions de protection de l'échangeur en cas de température extérieure négative (se reporter à la rubrique régulation).

CV2207

LIBELLÉ	Puis. calo. (kW)	RÉF.	PRIX € HT
BET 0 TECH 600	3,6	549040 <span style="color: red;">4s</span>	1 124
BET 0 TECH 1000	3,6	549041 <span style="color: red;">4s</span>	1 267
BET 0 TECH 1500	7,2	549042 <span style="color: red;">4s</span>	1 462

#### Préchauffage électrique (application VMC)

Pour préchauffage de l'air neuf en sortie d'échangeur. Soufflage à température constante ( $\Delta T \approx 10^\circ C$ ).

CV2207

LIBELLÉ	Puis. calo. (kW)	RÉF.	PRIX € HT
BET 1 TECH 600	1,8	549052 <span style="color: red;">4s</span>	1 291
BET 1 TECH 1000	2,7	549053 <span style="color: red;">4s</span>	1 500
BET 1 TECH 1500	5,4	549054 <span style="color: red;">4s</span>	2 210

#### Chauffage électrique (application Traitement d'air)

Pour chauffage des locaux ( $\Delta T \approx 20^\circ C$ ).

Contrôle par sonde d'ambiance ou de reprise.

CV2207

LIBELLÉ	Puis. calo. (kW)	RÉF.	PRIX € HT
BET 2 TECH 600	4,2	549058 <span style="color: red;">4s</span>	1 291
BET 2 TECH 1000	6	549059 <span style="color: red;">4s</span>	1 500
BET 2 TECH 1500	12	549060 <span style="color: red;">4s</span>	2 210

#### Antigivrage + préchauffage électrique

CV2207

LIBELLÉ	Puis. calo. (kW)	RÉF.	PRIX € HT
BET 0+1 TECH 600	5,4	549064 <span style="color: red;">4s</span>	2 292
BET 0+1 TECH 1000	6,3	549065 <span style="color: red;">4s</span>	2 665
BET 0+1 TECH 1500	12,6	549066 <span style="color: red;">4s</span>	3 563

#### Antigivrage + chauffage électrique

CV2207

LIBELLÉ	Puis. calo. (kW)	RÉF.	PRIX € HT
BET 0+2 TECH 600	5,4	549070 <span style="color: red;">4s</span>	2 292
BET 0+2 TECH 1000	6,3	549071 <span style="color: red;">4s</span>	2 665
BET 0+2 TECH 1500	12,6	549072 <span style="color: red;">4s</span>	3 563

### Batteries à eau

#### Chauffage et/ou refroidissement eau externe

CV2207

LIBELLÉ	RÉF.	PRIX € HT
BEC 2 TECH 600	549082 <span style="color: red;">4s</span>	1 863
BEC 2 TECH 1000	549083 <span style="color: red;">4s</span>	2 386
BEC 2 TECH 1500	549084 <span style="color: red;">4s</span>	2 666

#### Sonde applique pour caisson change-over (BEC 2)

CV2202

LIBELLÉ	RÉF.	PRIX € HT
TH BEC 2	514240 <span style="color: green;">S</span>	57,4

+ Éco-participation en € HT : 0,01

### Vannes 3 voies et servomoteurs

#### Vanne 3 voies VTV pour batterie à eau Duotech\*

CV2207

	LIBELLÉ	RÉF.	PRIX € HT
Duotech 600	VTV 10 KVS 0.6 M	514223 <span style="color: green;">S</span>	205
Duotech 1000	VTV 10 KVS 1.0 M	514222 <span style="color: green;">S</span>	205
Duotech 1500-2000	VTV 10 KVS 1.6 M	514225 <span style="color: green;">S</span>	205

\* A monter sur chantier.

#### Servomoteur 230 V - 3 points pour vanne VTV - Type M

CV2202

LIBELLÉ	RÉF.	PRIX € HT	Éco-part. € HT
MOT230.3P VTV.M	514236 <span style="color: green;">S</span>	407	0,01

## OPTIONS MONTÉES D'USINE (à préciser à la commande)

### Registres antigel



#### Registres circulaires\*

CV2205

	LIBELLÉ	RÉF.		PRIX € HT
Duotech 600	RAG 250 MOT230V	524622	2s	821
Duotech 1000	RAG 315 MOT230V	524623	2s	843
Duotech 1500-2000	RAG 400 MOT230V	524625	2s	897

\* A monter en chantier.

+ Éco-participation en € HT : 0,04

#### By-pass d'échangeur avec moteur proportionnel

CV2207

LIBELLÉ	RÉF.		PRIX € HT
BY-PRO.TECH 600	549131	4s	274
BY-PRO.TECH 1000	549132	4s	386
BY-PRO.TECH 1500	549133	4s	386

Plus-value pour moteur proportionnel, permettant entre autres :  
- un antigivrage par by-passage,  
- du free-cooling en occupation même en saison froide.

### Toitures pour montage extérieur

#### Toiture pour Duotech

CV2207

LIBELLÉ	RÉF.		PRIX € HT
TOIT 600 H	549143	4s	793
TOIT 1000 H	549144	4s	1 544
TOIT 1500 H	549145	4s	1 614

#### pour batterie externe BEC 2

CV2207

LIBELLÉ	RÉF.		PRIX € HT
TOIT BEC 600H	549216	4s	674
TOIT BEC 1000H	549217	4s	750
TOIT BEC 1500H	549218	4s	800

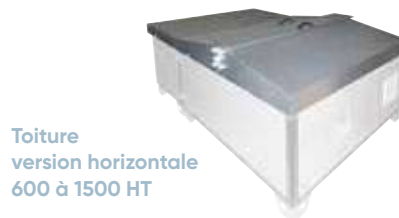

Toiture version horizontale 600 à 1500 HT

## ACCESSOIRES

### Filtres

Les filtres peuvent se monter indépendamment sur l'air neuf ou l'air repris (exceptés les préfiltres ISO Grossier 65% (G4), seulement air neuf).

#### Filtres de rechange (un kit par flux d'air)

##### Filtre F7 soufflage

(Classification ISO 16890 : ISO ePM<sub>1</sub>, 55%)

CV2207

LIBELLÉ	RÉF.		PRIX € HT
F7 R.TECH 600	549276	5	144
F7 R.TECH 1000	549277	5	157
F7 R.TECH 1500	549278	5	196

##### Filtre M5 reprise

(Classification ISO 16890 : ISO ePM<sub>10</sub>, 60%)

CV2207

LIBELLÉ	RÉF.		PRIX € HT
M5 DUOTECH 600	549375	5	134
M5 DUOTECH 1000	549376	5	139
M5 DUOTECH 1500	549377	5	151

##### Filtre G4 reprise (modèle avant 2016)

(Classification ISO 16890 : ISO Grossier 65%)

CV2207

LIBELLÉ	RÉF.		PRIX € HT
G4 R.TECH 600	549270	5	88,1
G4 R.TECH 1000	549271	5	96,1
G4 R.TECH 1500	549272	5	105

#### Filtres complémentaires

##### Préfiltre G4 soufflage

(Classification ISO 16890 : ISO Grossier 65%)

CV2207

LIBELLÉ	RÉF.		PRIX € HT
G4 R.P/F7 600	549282	5	79
G4 R.P/F7 1000	549283	5	80,4
G4 R.P/F7 1500	549284	5	85,7

#### Filtres très haute efficacité

##### Filtre F8\* soufflage

(Classification ISO 16890 : ISO ePM<sub>1</sub>, 70%)

CV2207

LIBELLÉ	RÉF.		PRIX € HT
F8 DUOTECH 600	549392	4s	201
F8 DUOTECH 1000	549393	4s	220
F8 DUOTECH 1500	549394	4s	272

##### Filtre F9\* soufflage

(Classification ISO 16890 : ISO ePM<sub>1</sub>, 80%)

CV2207

LIBELLÉ	RÉF.		PRIX € HT
F9 DUOTECH 600	549530	4s	227
F9 DUOTECH 1000	549531	4s	246
F9 DUOTECH 1500	549532	4s	307

\* Nous consulter pour connaître la perte de charge supplémentaire sur l'air par rapport à un filtre ISO ePM<sub>1</sub>, 55% (F7).

### Manchettes

#### Manchette souple circulaire

largeur 300 mm



CV2205

	LIBELLÉ	RÉF.		PRIX € HT
Duotech 600	MRS-XL 250	531286	5	73,8
Duotech 1000	MRS-XL 315	531287	5	82,9
Duotech 1500-2000	MRS-XL 355	531288	5	92

#### Manchette souple circulaire à joints

largeur 300 mm

CV2205

	LIBELLÉ	RÉF.		PRIX € HT
Duotech 600	MRS-J 250	538440	5	83,6
Duotech 1000	MRS-J 315	538441	5	107
Duotech 1500-2000	MRS-J 400	538442	5	151

### Pilotage à distance - Connectivité GTB/GTC

#### Accessoire (livré séparément)

CV2207

LIBELLÉ	RÉF.		PRIX € HT
KNX	514250	*	4 632
TE MULTI MODBUS	514251	3s	160
DUOTECH VISION	549234	2s	1 159

KNX : convertisseur Modbus/KNX à paramétrer par l'intégrateur.

### Sondes supplémentaires

#### Sonde de qualité d'air

CV2202

	LIBELLÉ	RÉF.		PRIX € HT	Éco-part. € HT
Sonde murale CO <sub>2</sub>	CO2 MUR	323022	5	680	0,01
Sonde gaine CO <sub>2</sub>	CO2 GAINÉ	323023	5	723	0,04
Délect. prés. en saillie	DIP-S	323002	5	221	0,01
Délect. prés. encastrée	DIP-E	323003	5	217	0,01
Température d'ambiance	TH AMB	514245	*	152	0,01

# Nova HR

Centrales double flux pièce par pièce  
à échangeur à contre-courant

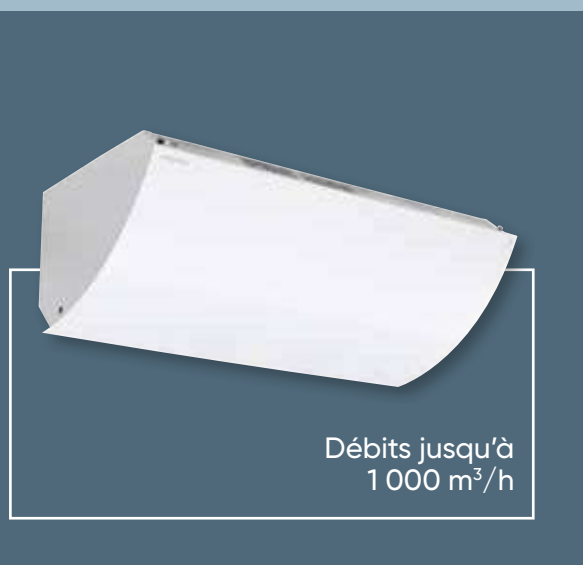

## + PRODUITS

- **Spécialement adaptée à la rénovation :**
  - simple et rapide à poser (sans gaine)
- **Programmation aisée :**
  - gestion automatique du by-pass (free-cooling)
  - programmes journaliers et hebdomadaires
- **Qualité d'air intérieur optimisée :**
  - modulation de débit possible avec sonde CO<sub>2</sub> ou capteur de présence

### GAMME

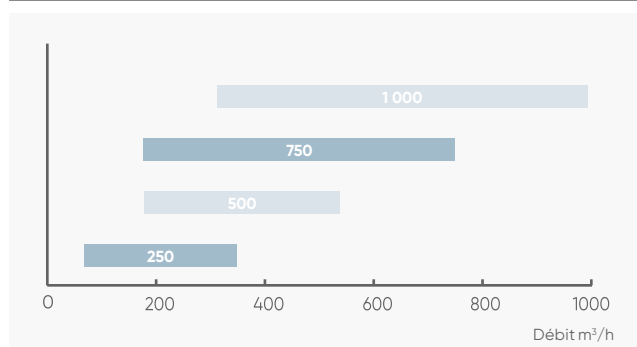

### CONSTRUCTION

#### Structure

- Caisson monobloc autoportant en aluminium.

#### Isolation

- Par mousse mélamine à cellule ouverte spécifiquement adaptée au traitement phonique. Classe B-S2,d0.

#### Motorisation

- Moto-turbine centrifuge à réaction et à commutation électronique (EC).

#### Échangeur

- Échangeur à contre-courant haute efficacité en aluminium, étanche.

#### By-pass

- By-pass total de l'échangeur sur l'air neuf motorisé et régulé automatiquement.

#### Batterie

- Modèle électrique intégrée :
  - montée câblée en usine
  - protection thermique intégrée (conforme CH37)
- Modèle hydraulique :
  - protection antigel intégrée

#### Filtration

- Filtres haute efficacité et à faible perte de charges : ISO ePM<sub>10</sub> 60% (M5) au soufflage et à la reprise.

### APPLICATION - INSTALLATION

#### • Application tertiaire

- récupération des calories de l'air extrait afin de préchauffer l'air neuf dans des bâtiments tertiaires où le passage des conduits est difficilement réalisable,
- ventilation de confort idéale en rénovation de salles de classe, salles de réunion...

#### • Versions

- Ø : sans batterie,
- BT : batterie électrique de préchauffage intégrée,
- BEC : batterie eau chaude de préchauffage intégrée.

#### • Installation

- intérieur,
- montage mural ou suspendu (avec kit de suspension PSP).

### OPTIONS ET ACCESSOIRES

#### • Kit de fixation en faux-plafond

PSP NOVA  
p.357

#### • Télécommande filaire

IHM NOVA  
p. 357



#### • Sondes qualité d'air

CO<sub>2</sub> MUR  
avec afficheur  
p.357



DIP  
p. 357



#### Recommandation :

pour une installation murale du caisson, prévoir 2 grilles à déflecteurs (aspiration et rejet) montées en sens opposé.

**INSTALLATION<sup>(1)</sup>****2 types d'intégration possibles :**

Montage mural :  
gain de place  
(grilles à déflecteurs  
recommandées)

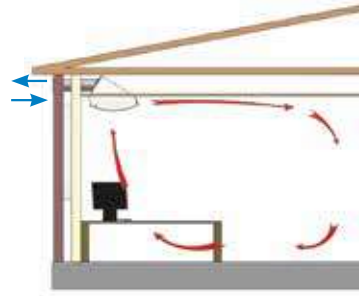
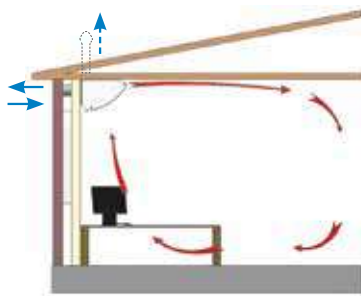

Montage en faux-plafond :  
- départ de l'unité du mur  
- optimisation de débit d'air  
(kit PSP requis)  
(grilles à déflecteurs  
recommandées)











Entrée d'air murale  
et rejet en toiture



Entrée d'air et rejet  
en toiture

(1) pour une implantation multiple d'unités de ventilation décentralisées sur une même façade, veillez à bien respecter une distance minimale entre chaque machine afin d'éviter le mélange des flux d'air (cf. RSDT article 63-1).

**RÉGULATION**

		Fonctions proposées par la régulation Atlantic	Accessoires externes nécessaires
Horloge		- Programme hebdomadaire	IHM NOVA
Gestion des débits		- 3 modes de fonctionnement : arrêt/éco/confort - Réglage du débit en pourcentage du débit nominal - Mode ECO pour fonctionnement nocturne (20% du débit nominal, variable) pour une période de 4 heures maxi - Ventilation forcée possible lorsque l'unité est en mode éco ou arrêt - Surventilation - Sonde CO <sub>2</sub> - Sonde de présence	IHM NOVA
Gestion des températures		- Maintien température de soufflage - Contrôle automatique du by-pass	Version BT ou BEC IHM NOVA
Filtration		- Pressostat encrassement des filtres et témoin lumineux	
Compartment échangeur		- By-pass automatique sur air neuf, tout ou rien - Antigivrage par réduction de débit	
Fonctions économies d'énergie		- Free-cooling : by-pass automatique sur air neuf	
Pilotage à distance/ Pilotage groupé		- GTB/GTC : Modbus RTU - GTB/GTC : LON - En local : gestion maître/esclave jusqu'à 6 unités	Carte Modbus Nova Carte LON Nova Carte Maître Nova
Sécurité/maintenance		- Protection contre le gel : - Echangeur (voir compartiment échangeur) - Batterie à eau : -> Fermeture registre antigel -> Ouverture vanne 3 voies -> Arrêt ventilateur de soufflage	
Fonctions qualité d'air		- Alarme remplacement des filtres - Gestion des débits en fonction d'une sonde CO <sub>2</sub> - Gestion des débits en fonction d'un capteur de présence	Sonde CO <sub>2</sub> Détecteur DIP

# Nova HR

Centrales double flux pièce par pièce à échangeur à contre-courant

## DIMENSIONS

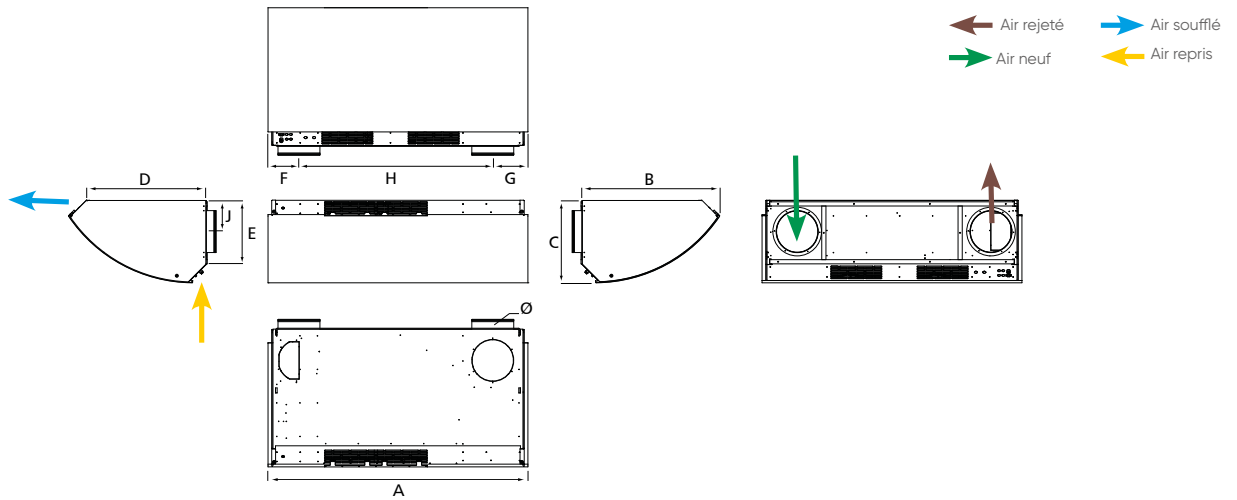

LIBELLÉ	A	B	C	D	E	F	G	H	J	Ø	Poids (kg)
	mm										
<b>NOVA HR 250</b>	1200	595	403	500	313	159,50	134,50	906	136,60	160	35
<b>NOVA HR 500</b>	1550	828	493	710	382	205	189	1156	186,60	250	65
<b>NOVA HR 750</b>	1800	895	565	766	442	235	210	1355	202,50	315	80
<b>NOVA HR 1000</b>	2100	1050	665	917	542	235	235	1630	252,50	315	95

## COURBES CARACTÉRISTIQUES

**Nova HR 250**

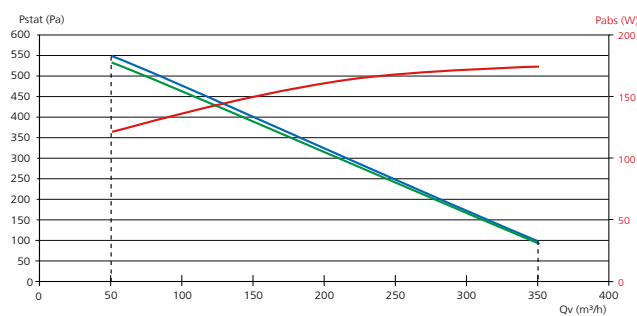

**Nova HR 500**

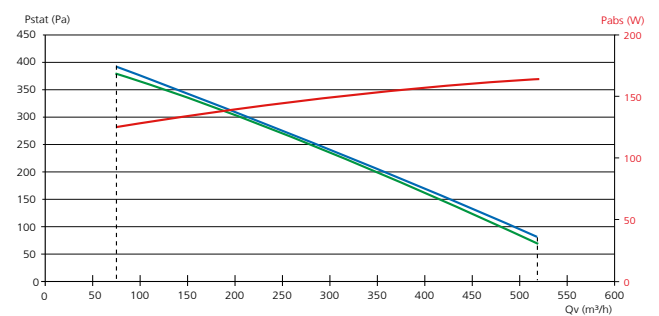

**Nova HR 750**

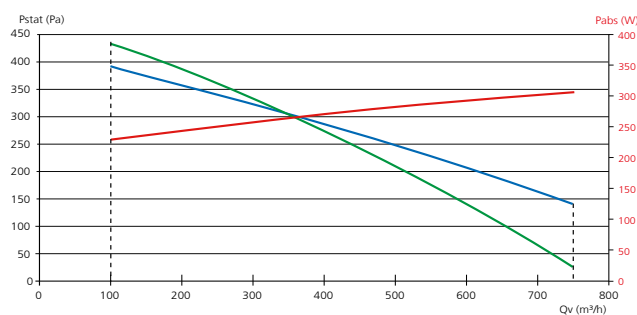

**Nova HR 1000**

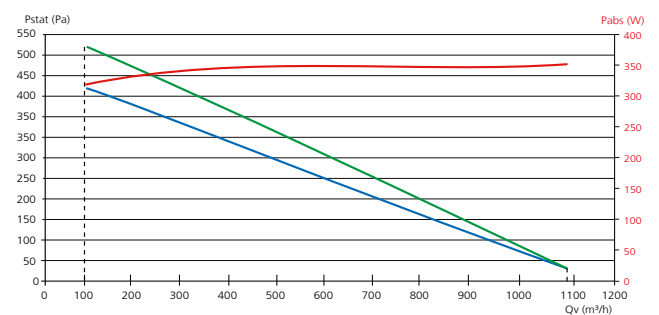

- Courbe aéraulique obtenue avec un filtre ISO ePM<sub>10</sub> 60% (M5), reprise
- Courbe aéraulique obtenue avec un filtre ISO ePM<sub>10</sub> 60% (M5), soufflage
- Courbe de la puissance absorbée totale MAXI, calculée sur la courbe aéraulique "enveloppe" des 2 ventilateurs

## CARACTÉRISTIQUES

Alimentation Mono 230 V	Version sans batterie					Avec batterie électrique de préchauffage intégrée	Avec batterie eau chaude (70/40°C) + registre antigel intégrés		
	Plage de fonctionnement (m <sup>2</sup> /h)	Débit maxi pour free-cooling (m <sup>2</sup> /h)	Portée au débit nominal (m)	Int. Max (A)	Puis. Abs. (W)	Puissance (W)	Puis. (W)	Débit d'eau (l/h)	ΔP sur l'air (Pa)
Nova HR 250	125 / 250	475	3,9	1,9	160	323	340	10	8
Nova HR 500	200 / 500	750	5,1	3,4	170	650	670	20	12
Nova HR 750	375 / 750	1 125	6,7	5,1	280	970	1 260	37	13
Nova HR 1000	700 / 1 000	1 500	10,1	6,5	350	1 293	1 340	39	22

## TARIFS

Sans batterie		PRIX € HT	Avec batterie électrique		PRIX € HT	Avec batterie eau chaude		PRIX € HT
LIBELLÉ	RÉF.		LIBELLÉ	RÉF.		LIBELLÉ	RÉF.	
NOVA HR 250	540032	10 483	NOVA HR 250 BT	540036	11 391	NOVA HR 250 BEC	540080	15 111
NOVA HR 500	540033	15 922	NOVA HR 500 BT	540037	16 829	NOVA HR 500 BEC	540081	20 558
NOVA HR 750	540034	19 151	NOVA HR 750 BT	540038	20 058	NOVA HR 750 BEC	540082	23 832
NOVA HR 1000	540035	23 780	NOVA HR 1000 BT	540039	24 685	NOVA HR 1000 BEC	540083	28 486

+ Éco-participation en € HT : 3

## ACCESSOIRES

### Kit de fixation pour montage en faux-plafond

LIBELLÉ	RÉF.	PRIX € HT
PSP NOVA	540021	160

### Filtres de rechange

#### Jeu de filtres M5 soufflage et M5 reprise (Classification ISO 16890 : ISO ePM<sub>10</sub> 60%)

LIBELLÉ	RÉF.	PRIX € HT
M5/M5 NOVA HR 250	540010	217
M5/M5 NOVA HR 500	540011	231
M5/M5 NOVA HR 750	540012	246
M5/M5 NOVA HR 1000	540013	273

### Filtres complémentaires

#### Jeu de filtres F7 soufflage (Classification ISO 16890 : ISO ePM<sub>10</sub> 60%) et M5 reprise (Classification ISO 16890 : ISO ePM<sub>10</sub> 60%)

LIBELLÉ	RÉF.	PRIX € HT
F7/M5 NOVA HR 250	540014	351
F7/M5 NOVA HR 500	540015	371
F7/M5 NOVA HR 750	540016	397
F7/M5 NOVA HR 1000	540017	440

### Télécommande filaire pour NOVA HR

Protection par RÉF. PIN.  
Câble de 9 m fourni.  
Fonctionnement possible jusqu'à 20 m

LIBELLÉ	RÉF.	PRIX € HT
IHM NOVA	540084	980

+ Éco-participation en € HT : 0,01

### Communication maître-esclave

Carte permettant le pilotage jusqu'à 6 unités avec une seule télécommande. Prévoir une carte par unité.  
Incompatibilité avec protocoles Modbus et LON.

LIBELLÉ	RÉF.	PRIX € HT
MAITRE NOVA HR	514019	821

### Communication GTB/GTC

Carte pour :

	LIBELLÉ	RÉF.	PRIX € HT
Protocole Modbus	MODBUS NOVA HR	540018	689
Protocole LON	LON DF NOVA HR	540019	1 326

Convertisseur MODBUS/LON + logiciel PC pour contrôle et pilotage en réseau de chaque unité NOVA HR

LIBELLÉ	RÉF.	PRIX € HT
CONTROL PC NOVA HR	540020	3 050

### Sonde de qualité d'air



Sonde murale CO<sub>2</sub> avec afficheur  
Sonde murale CO<sub>2</sub>  
Délect. présence en saillie  
Délect. présence encastrée

LIBELLÉ	RÉF.	PRIX € HT
CO2 MUR AV AFFICHEUR	323024	794
CO2 MUR	323022	680
DIP-S	323002	221
DIP-E	323003	217

+ Éco-participation en € HT : 0,01

# NOVA

Centrales double flux pièce par pièce  
à échangeur à contre-courant

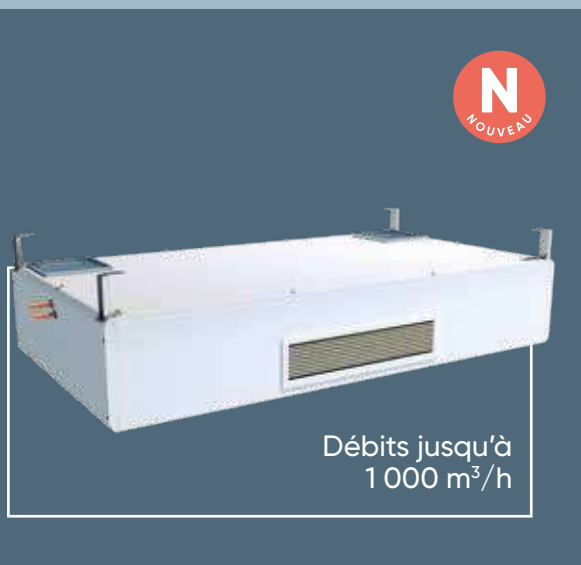

BIM  
Ready

## + PRODUITS

- **Facilité d'intégration :**
  - installation configurable : suspendue au plafond ou encastrée en faux plafond
  - aspiration et rejet à l'horizontale ou à la verticale
- **Diffusion et niveau sonores optimisés :**
  - flux d'air multi directionnel
  - panneaux acoustiques intégrés et caisson isolé
- **Économie d'énergie et qualité d'air :**
  - moteur EC basse consommation, échangeur contre flux haut rendement
  - modulation des débits sur CO<sub>2</sub> (optionnelle)
- **Ergonomie de pilotage :**
  - télécommande tactile couleur (accessoire)
  - webserveur intégré de série (accessoire)

### GAMME

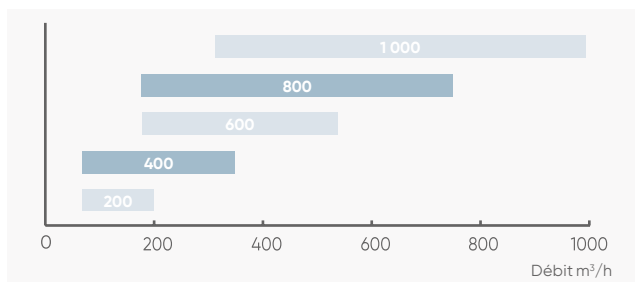

### CONSTRUCTION

#### Structure

- Caisson monobloc autoportant par assemblage de panneaux sandwich : peau extérieure en acier prélaqué RAL 9010, peau intérieure en acier galvanisé.
- Isolation par laine de roche épaisseur 20 mm, densité 100 kg/m<sup>3</sup>.
- Ventilateur plugfan à moteur (EC).
- Diffuseur amovible : muni de 2 types de déflecteurs pour orientation verticale et horizontale du flux d'air.

#### Échangeur

- Échangeur à contre-courant haute efficacité en aluminium, étanche, certifié Eurovent.

#### By-pass

- By-pass total de l'échangeur sur l'air neuf motorisé et régulé automatiquement.

#### Versión à batteries optionnelles

- Modèle électrique de préchauffage et/ou postchauffage :
  - batterie montée câblée en usine - protection thermique intégrée (conforme CH37)
- Modèle hydraulique change-over :
  - vanne 3 voies pilotées en 0-10 V montée d'usine,
  - registre anti gel à ressort de rappel fourni d'usine avec l'unité,
  - protection antigel intégrée sur la batterie.

#### Filtration

- En standard filtres haute efficacité et à faible perte de charges : ISO ePM<sub>1</sub> 55% (F7) au soufflage et ISO ePM<sub>10</sub> 60% (M5) à la reprise.

### APPLICATION - INSTALLATION

#### • Application tertiaire

- récupération des calories de l'air extrait afin de préchauffer l'air neuf dans des bâtiments tertiaires où le passage des conduits est difficilement réalisable,
- renouvellement d'air hygiénique et filtration idéale en rénovation de salles de classe, salles de réunion, petits locaux monozones dans les cabinets médicaux, dentaires...

#### • Versions

- Ø : sans batterie,
- BET0 : batterie électrique de préchauffage intégrée,
- BET1 : batterie électrique de postchauffage intégrée,
- BET0 + BET1 : batteries électriques de préchauffage et postchauffage intégrées,
- BCO : batterie hydraulique change-over intégrée,
- BET0 + BCO : batterie de préchauffage électrique et batterie hydraulique change-over intégrées.

#### • Installation

- intérieur,
- montage mural ou suspendu sous le plafond ou partiellement encastré dans le faux plafond (kit de supportage fourni en standard).

### OPTIONS ET ACCESSOIRES

• **Filtration haute efficacité**  
p. 361

• **Pompe de relevage**  
p. 361

• **IHM filaire tactile couleur**  
p. 361



• **Module de connexion Wifi**  
p. 361



## INSTALLATION

### 2 types d'intégration possibles :

Montage plafonnier :  
entrée et sortie d'air murales  
(grilles à déflecteurs  
recommandées)

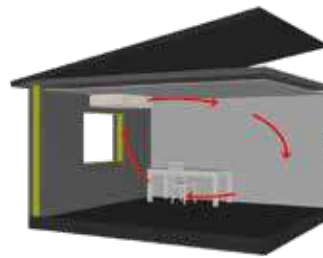
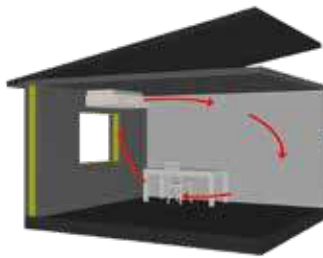

Montage plafonnier  
partiellement encastré :  
- entrée et sortie d'air murales  
(grilles à déflecteurs  
recommandées),  
- dans cette configuration,  
l'effet coanda permet  
d'optimiser la portée de  
diffusion d'air.



Entrée d'air murale  
et rejet en toiture

Entrée d'air et rejet  
en toiture

Conseils de pose : Il est recommandé de mettre en place des grilles à ailettes pour l'aspiration et le rejet d'air en façade du bâtiment. Les grilles seront montées de sorte à ce que les flux d'air soit à 90° l'un de l'autre ou diamétralement opposé afin de limiter au maximum les risques de recirculation.

Pour une implantation multiple d'unité de ventilation décentralisées sur une même façade, veiller à bien respecter une distance minimale entre chaque machine afin d'éviter le mélange des flux d'air (cf. RSDT article 63-1).

## RÉGULATION

		Fonctions proposées par la régulation Atlantic	Accessoires externes nécessaires
Horloge		- Programmation hebdomadaire avec 4 programmes par jour - 4 modes par programme : OFF / ECO (temp.) / CONFORT (temp.) / NUIT (réduction température et débit) - 15 événements annuels paramétrables (vacances etc.)	TOUCHPAD NOVA
Gestion des débits		- Débits constants (consigne réglable en m³/h) - Débits variable (asservissement à sondes externes 0-10V)	Sonde CO2 murale Détecteur DIP
Gestion des températures		- Régulation sur la température de soufflage - Régulation sur la température de reprise - Compensation de température par température extérieure	
Pilotage de batterie hydraulique		- 3 modes : chaud (hiver), froid (été), automatique	Version BCO et BT0 + BCO
Filtration		- Pressostat encrassement filtre et retour d'information sur IHM (option)	TOUCHPAD NOVA
Compartment échangeur		- By-pass automatique sur air neuf - Antigivrage	
Fonctions économies d'énergie		- Freecooling automatique - Modulation de débit - Data logging (enregistrement de données) - Estimation d'énergie totale consommée (ventilateur + batterie)	TOUCHPAD NOVA
Pilotage à distance/ Pilotage groupé		- GTB/GTC : modbus RTU et IP (jusqu'à 247 unités) - Bacnet IP - En local : gestion maître/esclave jusqu'à 16 unités avec une seule IHM (option) - Webserver intégré : - sur PC en filaire en standard - sur Smartphone ou PC en Wifi (option)	TOUCHPAD NOVA Module Wifi
Sécurité/maintenance		- Affichage des défauts sur l'IHM (option) - Protection de l'échangeur par by-pass et/ou batterie antigivrage BET0 (option)	TOUCHPAD NOVA, BET0
Fonctions qualité d'air		- Alarme remplacement des filtres - Modulation de débit sur sonde CO2 - Modulation de débit sur capteur de présence	Sonde CO2 Détecteur DIP

# NOVA

Centrales double flux pièce par pièce à échangeur à contre-courant

## DIMENSIONS

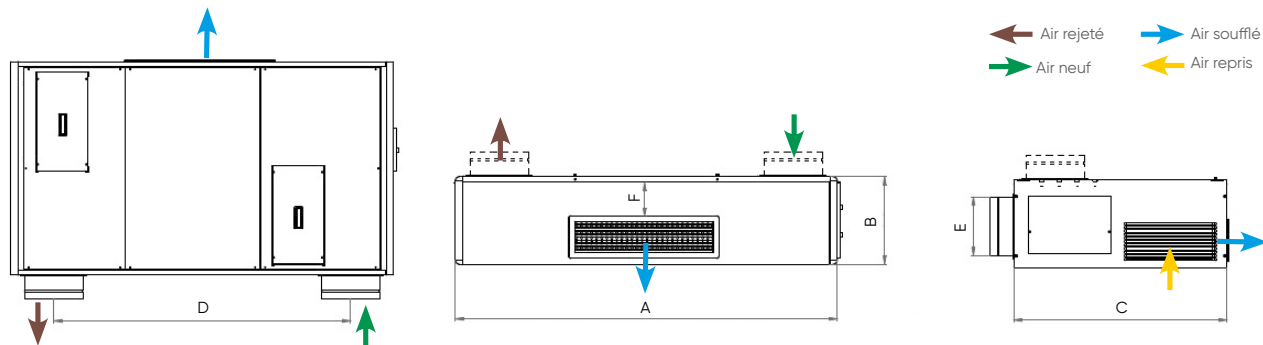

### Grille de diffusion amovible à double déflecteurs

LIBELLÉ	A	B	C	D	E	F	Poids (kg)
	mm						
NOVA 200	1420	280	800	1150	160	>115	65
NOVA 400	1570	330	950	1260	200	>115	80
NOVA 600	1810	370	1100	1450	250	>155	115
NOVA 800	2035	370	1100	1675	250	>155	145
NOVA 1000	2165	455	1200	1740	315	>190	180

LIBELLÉ	L	H
	mm	
NOVA 200	300	100
NOVA 400	500	150
NOVA 600	700	150
NOVA 800	700	150
NOVA 1000	800	200

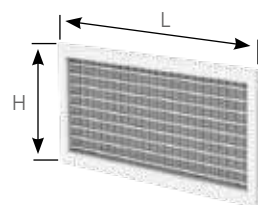

## COURBES CARACTÉRISTIQUES

### Nova 200

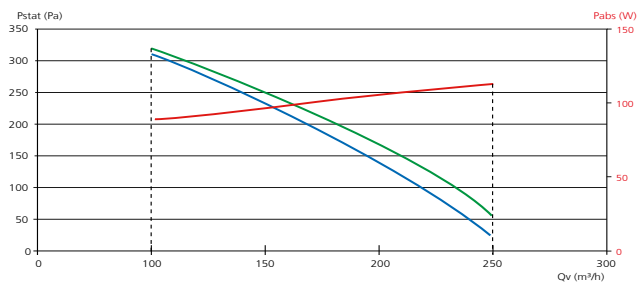

### Nova 400

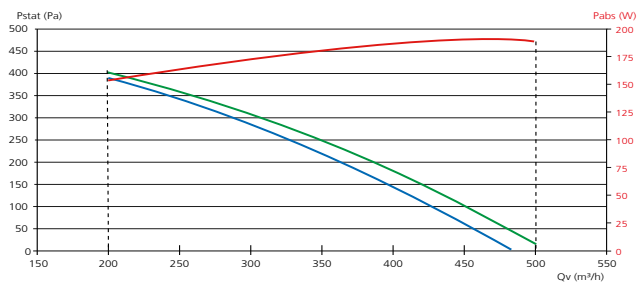

### Nova 600

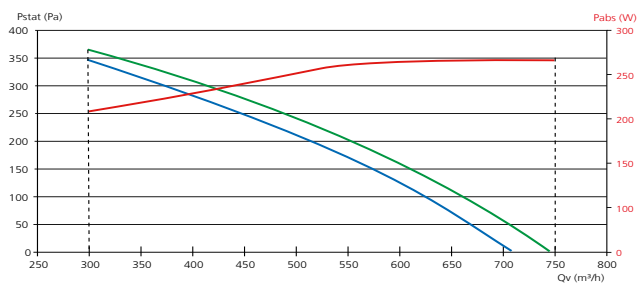

### Nova 800

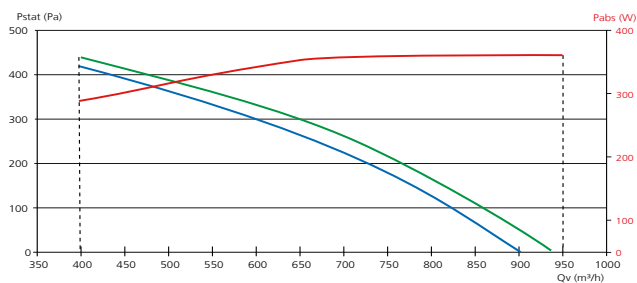

### Nova 1000

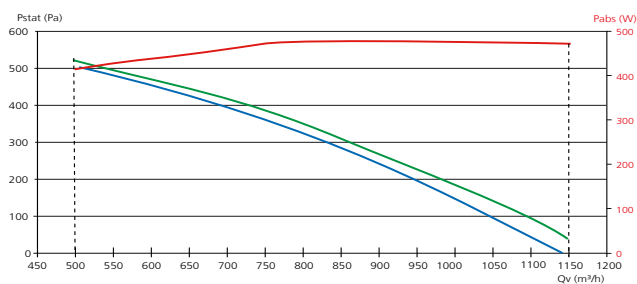

- Courbe aéraulique obtenue avec un filtre ISO ePM<sub>10</sub> 60% (M5), reprise
- Courbe aéraulique obtenue avec un filtre ISO ePM<sub>1</sub> 55% (F7), soufflage
- Courbe de la puissance absorbée totale MAXI, calculée sur la courbe aéraulique "enveloppe" des 2 ventilateurs

## CARACTÉRISTIQUES

Alimentation unité seule Mono 230 V	Version sans batterie					Avec batterie électrique de préchauffage intégrée			Avec batterie électrique de postchauffage intégrée		
						BET0 seule			BET1 seule		
	Débit mini (m³/h)	Débit maxi (m³/h)	Portée d'air à débit nominal	Int.max. (A)	Puis. max Abs. (W)	Alim. (V)	Int. max. (A)	Puis. max abs. (kW)	Alim. (V)	Int. max. (A)	Puis. max Abs. (kW)
Nova 200	100	250	4	1,6	118	230	2,8	0,65	230	2,8	0,65
Nova 400	200	500	6	2,8	188	230	7,4	1,3	230	7,4	1,3
Nova 600	300	750	8	2,8	258	400	2,9*	2	400	2,9*	2
Nova 800	400	950	16	2,8	355	400	3,8*	2,6	400	3,8*	2,6
Nova 1000	500	1150	14	2,4	475	400	4,6*	3,2	400	4,6*	3,2

\*intensité par phase

Nota : prévoir une alimentation dissociée pour unité et batterie(s).

## TARIFS

Sans batterie		PRIX € HT	Avec batterie électrique préchauffage		PRIX € HT	Avec batterie électrique postchauffage		PRIX € HT
LIBELLÉ	RÉF.		LIBELLÉ	RÉF.		LIBELLÉ	RÉF.	
NOVA 200	550322	11 366	NOVA 200 BET0	550336	12 033	NOVA 200 BET1	550326	12 033
NOVA 400	550323	12 835	NOVA 400 BET0	550337	14 256	NOVA 400 BET1	550327	14 256
NOVA 600	550324	14 668	NOVA 600 BET0	550338	16 267	NOVA 600 BET1	550328	16 267
NOVA 800	550325	16 623	NOVA 800 BET0	550339	18 146	NOVA 800 BET1	550329	18 146
NOVA 1000	550341	20 271	NOVA 1000 BET0	550340	21 496	NOVA 1000 BET1	550330	21 496

+ Éco-participation en € HT : 3

Avec batterie hydraulique change-over		PRIX € HT	Avec batteries électriques préchauffage et postchauffage		PRIX € HT	Avec batterie hydraulique change-over et électrique préchauffage		PRIX € HT
LIBELLÉ	RÉF.		LIBELLÉ	RÉF.		LIBELLÉ	RÉF.	
NOVA 200 BCO	550331	12 117	NOVA 200 BT0+1	550342	13 303	NOVA 200 BCO + BET0	550347	13 343
NOVA 400 BCO	550332	14 510	NOVA 400 BT0+1	550343	15 677	NOVA 400 BCO + BET0	550348	15 931
NOVA 600 BCO	550333	16 488	NOVA 600 BT0+1	550344	17 865	NOVA 600 BCO + BET0	550349	18 087
NOVA 800 BCO	550334	18 688	NOVA 800 BT0+1	550345	20 203	NOVA 800 BCO + BET0	550350	20 478
NOVA 1000 BCO	550335	22 831	NOVA 1000 BT0+1	550346	23 300	NOVA 1000 BCO + BET0	550351	23 656

+ Éco-participation en € HT : 3

## ACCESSOIRES

### Filtres de rechange au soufflage

#### Filtre F7

ISO ePM<sub>1</sub> 55%

LIBELLÉ	RÉF.	PRIX € HT
F7 NOVA 200	550297	Nous consulter
F7 NOVA 400	550298	Nous consulter
F7 NOVA 600	550299	Nous consulter
F7 NOVA 800	550300	Nous consulter
F7 NOVA 1000	550301	Nous consulter

#### Filtre F8

ISO ePM<sub>1</sub> 85%

LIBELLÉ	RÉF.	PRIX € HT
F8 NOVA 200	550292	Nous consulter
F8 NOVA 400	550293	Nous consulter
F8 NOVA 600	550294	Nous consulter
F8 NOVA 800	550295	Nous consulter
F8 NOVA 1000	550296	Nous consulter

### Filtres de rechange à la reprise

#### Filtre M5

ISO ePM<sub>10</sub> 60%

LIBELLÉ	RÉF.	PRIX € HT
M5 NOVA 200	550302	Nous consulter
M5 NOVA 400	550303	Nous consulter
M5 NOVA 600	550304	Nous consulter
M5 NOVA 800	550290	Nous consulter
M5 NOVA 1000	550291	Nous consulter

LIBELLÉ	RÉF.	PRIX € HT	Éco-part. € HT
TOUCHPAD IHM		Nous consulter	
POMPE DE RELEVAGE*		Nous consulter	
OPT.WIFI	549920	414	0,01

\* à monter sur chantier, en dehors de l'unité.



Opt. Wifi



Touchpad IHM

### Sonde de qualité d'air



Sonde murale CO<sub>2</sub> avec afficheur

Sonde murale CO<sub>2</sub>

Délect. présence en saillie

Délect. présence encastrée

LIBELLÉ	RÉF.	PRIX € HT
CO2 MUR AV AFFICHEUR	323024	794
CO2 MUR	323022	680
DIP-S	323002	221
DIP-E	323003	217

+ Éco-participation en € HT : 0,01

# Serencio R UP

Centrales de récupération d'énergie  
à échangeur rotatif



**BIM**  
Ready



## PRODUITS

- **Configuration 4 x flux verticaux pour installation intérieure :**
  - échangeur rotatif haut rendement certifié Eurovent
  - ventilateurs plugfan haut rendement
  - performances NF EN 1886 : D2-L2-F8-T3-TB2
- **Qualité d'air intérieur renforcée :**
  - filtre ISO ePM<sub>1</sub> 60% (F7) disponible au soufflage en série
  - filtre ISO ePM<sub>1</sub> 70% (F8) disponible au soufflage en option
  - isolation et étanchéité interne renforcées
- **Centrale connectée :**
  - Modbus RTU en natif, Bacnet IP en option
  - IHM tactile en option
- **Modulation de débit :**
  - centrale double flux compatible avec les systèmes de ventilation modulée pour les bâtiments tertiaires Atlantic sous Avis Technique N°14/16-2188-V2

## GAMME\*

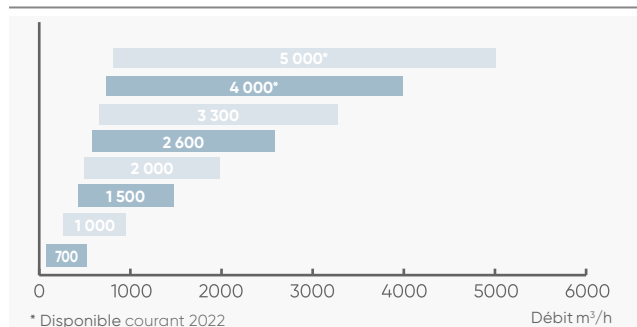

## APPLICATION - INSTALLATION

Mise en service - voir p. 303

- **Application tertiaire**
  - récupération des calories de l'air extrait afin de préchauffer l'air neuf dans tout type de bâtiments tertiaires, commerces, bureaux, hôtels, enseignement, santé.
  - ventilation de confort
- **Régulation**
  - Unité paramétrée d'usine en mode vitesse constante (réglage par potentiomètre).
  - 2 modes accessibles avec option Serencio CAV/VAV :
    - CAV : débit constant sur les 2 flux
    - VAV : pression constante sur les 2 flux (avec sonde VAV).
  - IHM LCD tactile filaire en option.
- **Installation**
  - intérieur
  - montage au sol sur pieds

## CONSTRUCTION

### Structure

- Structure monobloc type autoportante par assemblage de panneaux double peau : tôle d'acier prélaquée RAL 7016 et RAL 9006 pour la peau extérieure et acier galvanisé pour la peau intérieure. Résistance à la corrosion RC3 selon EN 10169.
- Raccordements aérauliques verticaux au moyen de piquages à joint classe C fournis pour les tailles 700, 1000 et 1500.
- Performances NF EN 1886 testées par Atlantic : D2-L2-F8-T3-TB2
- Trémies raccordement rectangulaire pour les tailles 2000 à 3300.

### Isolation

- Par panneaux de laine de roche 50 mm, R = 1.43 m<sup>2</sup>.K/W. Classe A1-S1,d0 sur l'ensemble des tailles.

### Motorisation

- Moto-turbine centrifuge à réaction et à commutation électronique (EC).

### Échangeur

- Échangeur rotatif haute efficacité en aluminium, certifié Eurovent.
- Régulation proportionnelle de la vitesse de rotation.

### By-pass

- By-pass thermique total de l'échangeur par arrêt de la roue.

### Batterie

- Modèle électrique intégrée BET 0 et BET 1 montée câblée avec protection thermique (conforme CH37)
- Modèle hydraulique BEC 1 : amovible, protection antigèle intégrée
- Possibilité de batterie externe en gaine (accessoires) : batterie électrique ou batterie change over.

### Filtration

- Filtres haute efficacité et à faible perte de charges : ISO ePM<sub>1</sub> 60% (F7) au soufflage et ISO ePM<sub>10</sub> 50% (M5) à la reprise.

## OPTIONS ET ACCESSOIRES

• **Filtres** : haute efficacité et préfiltration - p. 370

• **Batterie à eau froide/ change-over externe BFT** - p. 369



Conforme au règlement  
d'éco-conception **1253/2014**  
(Unité de Ventilation Non Résidentielle)



\*Si mise en service effectuée par Atlantic

Echangeurs régénérateurs air-air produits  
par la société KLINGENBURG qui participe au  
programme Eurovent Certification pour les AARE.  
Vérifier la validité à jour du certificat sur :  
[www.eurovent-certification.com](http://www.eurovent-certification.com).



Télécommande filaire tactile  
IHM Touchpad Serencio  
disponible en accessoires



## RÉGULATION

	Fonctions proposées par la régulation Atlantic	Accessoires externes nécessaires	Options intégrées en usine nécessaires
<b>Horloge</b> 	<ul style="list-style-type: none"> <li>- 6 plages horaires configurables pour chaque jour de la semaine</li> <li>- Pilotage possible par ordre externe (marche / arrêt)</li> <li>- Comptage des heures de fonctionnement</li> </ul>		
<b>Démarrage</b> 	<ul style="list-style-type: none"> <li>- Démarrage rapide (potentiomètre intégré en standard)</li> </ul>		
<b>Choix du mode de fonctionnement</b> 	<p><b>Mode monozone</b></p> <p><b>Type de modulation</b></p> <ul style="list-style-type: none"> <li>- Vitesse ajustable (configuration et potentiomètre en standard)</li> <li>- Débit variable (DCV), régulation à la demande par signal externe 0-10V</li> <li>- Vitesse constante 3 allures (par contact externe)</li> <li>- Débit Constant Ajustable (configuration et potentiomètre en standard si option Serencio CAV/VAV)</li> <li>- Débit Constant 3 allures (par contact externe)</li> </ul> <p><b>Mode multizone</b></p> <ul style="list-style-type: none"> <li>- Débit variable-pression constante sur 1 ou 2 flux d'air</li> </ul>	<p>Sonde CO<sub>2</sub> ou hygro Capteur présence DIP Commutateur 4 positions</p> <p>Commutateur 4 positions IHM Touchpad Serencio</p> <p>1 ou 2 x sonde VAV Modbus</p>	<p>Option Serencio CAV/VAV</p> <p>Option Serencio CAV/VAV</p> <p>Option Serencio CAV/VAV</p>
<b>Gestion des températures</b> 	<ul style="list-style-type: none"> <li>- Maintien de la température de soufflage/température de reprise</li> <li>- Contrôle de la température en ambiance</li> <li>- Contrôle automatique du by-pass</li> <li>- Détection auto du mode chaud et froid par sonde pour la batterie change-over</li> <li>- 1 consigne de température réglable</li> <li>- Surventilation free-cooling automatique actif</li> <li>- Gestion du free-cooling</li> </ul>	<p>BFT, BCT, BT + régulateur, BTA Sonde d'ambiance</p> <p>BFT + Sonde TH BEC 2 + kit EBA BFT</p> <p>Registres motorisés sur réseau</p>	<p>BET 1 / BEC 1</p> <p>i/o Serencio</p>
<b>Possibilités débits-pressions</b>	<ul style="list-style-type: none"> <li>- Débit constant (3 consignes)</li> <li>- Pression constante soufflage/reprise (double consignes normal /réduit)</li> <li>- Déséquilibre débits soufflage/reprise</li> </ul>	<p>1 ou 2 x Sonde VAV Modbus</p>	<p>Option Serencio CAV/VAV</p>
<b>Filtration</b> 	<ul style="list-style-type: none"> <li>- Détection de l'encrassement par pressostats</li> </ul>		
<b>Pilotage à distance</b> 	<ul style="list-style-type: none"> <li>- Par GTC : - Modbus RTU (standard)</li> <li>- Modbus TCP/IP (option)</li> <li>- Bacnet IP</li> <li>- KNX</li> <li>- Par PC : - Logiciel type Webserviceur</li> </ul>	<p>Serencio LAN TCP/IP Passerelle Bacnet IP Passerelle KNX</p> <p>Serencio LAN TCP/IP Serencio WIFI TCP/IP</p>	
<b>Sécurité / maintenance</b> 	<ul style="list-style-type: none"> <li>- Affichage des défauts avec reports d'alarmes par sortie logique (open collector)</li> <li>- Synthèse alarmes selon 4 niveaux de criticité</li> <li>- Synthèse alarmes (historique visible avec option IHM)</li> <li>- Protections contre le gel</li> <li>- Détection de l'encrassement des filtres</li> <li>- Programmation d'une périodicité de maintenance (report d'information + rappel sur IHM)</li> <li>- Protection du niveau d'accès par code PIN</li> <li>- Diagnostic visuel de l'état de la machine sur IHM optionnelle</li> </ul>	<p>IHM Touchpad Serencio</p> <p>IHM Touchpad Serencio</p> <p>IHM Touchpad Serencio</p>	
<b>Protection de l'échangeur de chaleur</b> 	<ul style="list-style-type: none"> <li>- By-pass thermique total, automatique par arrêt de la roue</li> <li>- Antigivrage par réduction du débit</li> <li>- Antigivrage par variation vitesse de l'échangeur</li> </ul>	<p>BTA ou BT + régulateur</p>	<p>BET 0</p>
<b>Fonctions économies d'énergie</b> 	<ul style="list-style-type: none"> <li>- By-pass sur air neuf automatique proportionnel</li> <li>- Surventilation free-cooling automatique (à configurer)</li> <li>- Détection de l'encrassement des filtres</li> <li>- Comptage des heures de fonctionnement ventilateur</li> <li>- Multi-consignes en aéraulique</li> </ul>	<p>Registres motorisés sur réseau</p>	
<b>Fonctions qualité d'air</b> 	<ul style="list-style-type: none"> <li>- Alarme de l'encrassement des filtres</li> <li>- Mode boost : surventilation hygiénique (temporisation possible avec IHM optionnelle)</li> <li>- Gestion des débits en fonction d'une sonde CO<sub>2</sub></li> </ul>	<p>Sonde CO<sub>2</sub></p>	

# Serencio R UP

Centrales de récupération d'énergie à échangeur rotatif

## DIMENSIONS

Modèles 700\* à 5000

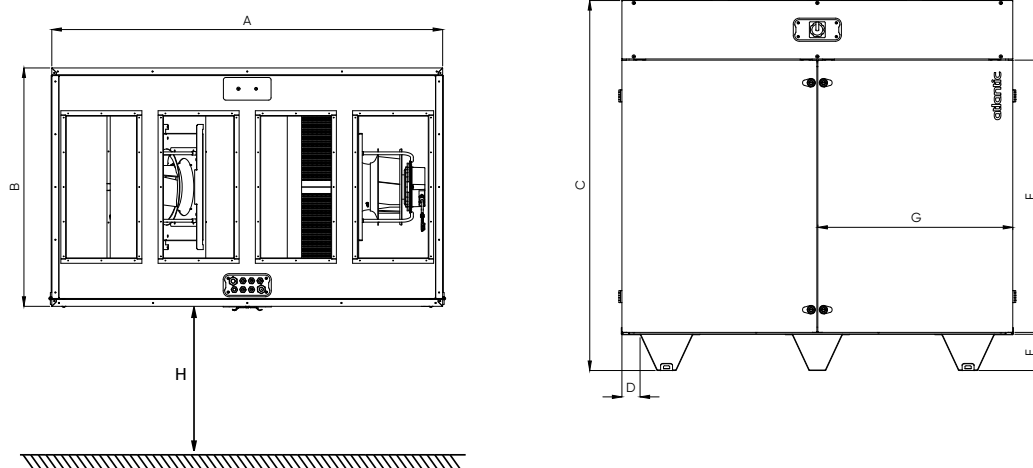

H: dégagement mini à prévoir pour maintenance

\* Modèle 700 équipé d'une seule porte d'accès

LIBELLÉ	A	B	C	D	E	F	G	H	Diam. raccord.	Poids (kg)
	mm									
SERENCIO R UP 700 <sup>(1)</sup>	1280	725	1290	68	150	842	618	785	250	190
SERENCIO R UP 1000 <sup>(1)</sup>	1580	725	1290	68	150	842	768	785	315	225
SERENCIO R UP 1500 <sup>(1)</sup>	1680	925	1490	68	150	1042	818	985	355	315
SERENCIO R UP 2000	1680	925	1490	68	150	1042	818	985	500 x 300	320
SERENCIO R UP 2600	1680	1040	1590	68	150	1142	818	1100	600 x 300	340
SERENCIO R UP 3300	1680	1145	1590	68	150	1142	818	1205	700 x 300	365
SERENCIO R UP 4000	2000	1255	1835	88	150	1408	996	1355	800 x 350	Nous consulter
SERENCIO R UP 5000	2000	1540	1835	88	150	1408	996	1640	1000 x 350	Nous consulter

(1) pour les tailles 700 - 1000 - 1500 : piquages circulaires

## CARACTÉRISTIQUES

LIBELLÉ	Débit min (m³/h)	Débit max (m³/h)	Alimentation unité sans BET (V)	Alimentation unité avec BET <sup>(1)</sup> (V)	Intensité max <sup>(2)(3)</sup> (A)	Puissance max <sup>(3)</sup> (W)	Calibre protection <sup>(2) (3)</sup> (A)
SERENCIO R UP 700	100	700	Mono 230	Mono 230	3,8	340	6
SERENCIO R UP 1000	200	1250	Mono 230	Mono 230	5,7	1100	6
SERENCIO R UP 1500	300	1900	Mono 230	Tri 400 + N	5,7	1080	6
SERENCIO R UP 2000	300	2330	Mono 230	Tri 400 + N	7,4	1451	10
SERENCIO R UP 2600	400	3090	Tri 400 + N	Tri 400 + N	4	2127	6
SERENCIO R UP 3300	400	3415	Tri 400 + N	Tri 400 + N	4	2167	6
SERENCIO R UP 4000	400	4120	Tri 400 + N	Mono 230	14,2	3000	16
SERENCIO R UP 5000	700	6070	Tri 400 + N	Tri 400 + N	7,2	3800	10

(1) Pour les tailles avec BET intégrée, prévoir 2 alimentations.

(2) Par phase.

(3) Sans batterie, avec batterie voir notice.

## COURBES CARACTÉRISTIQUES

### Serencio R UP 700

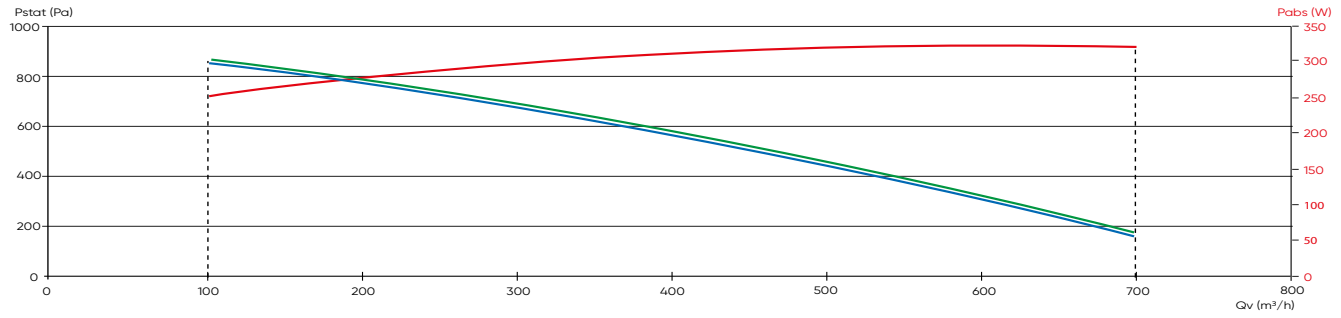

### Serencio R UP 1 000

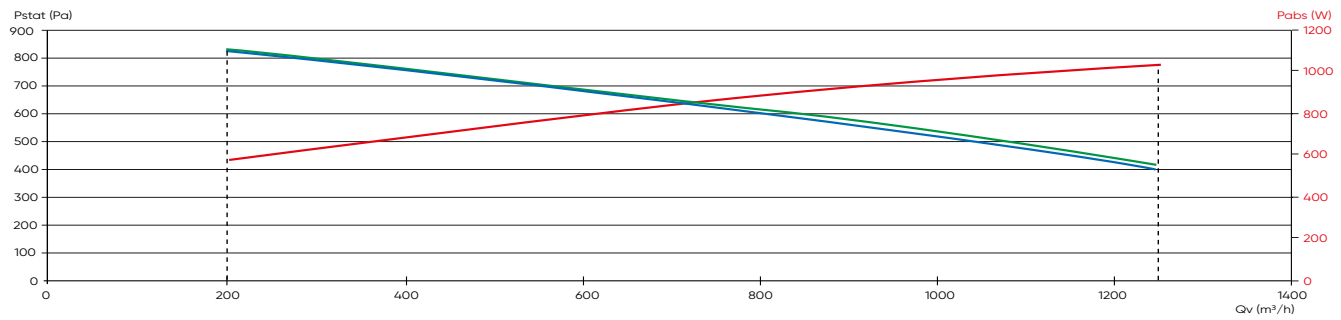

### Serencio R UP 1 500

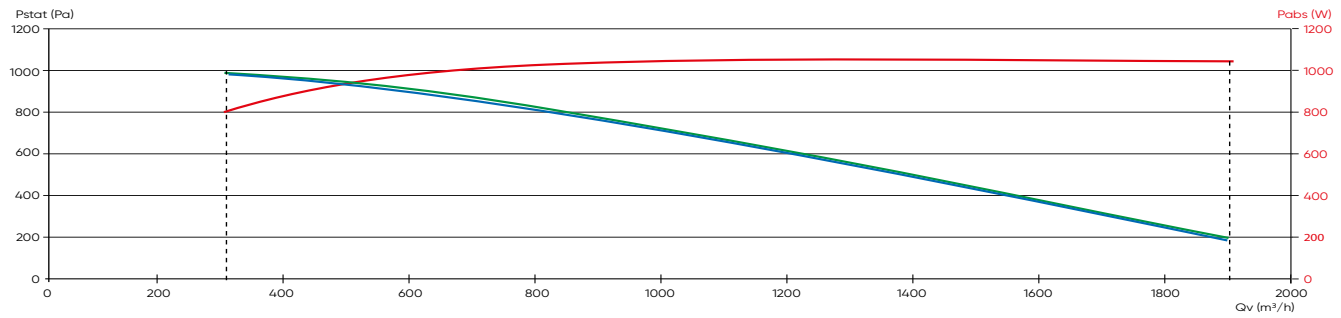

### Serencio R UP 2 000

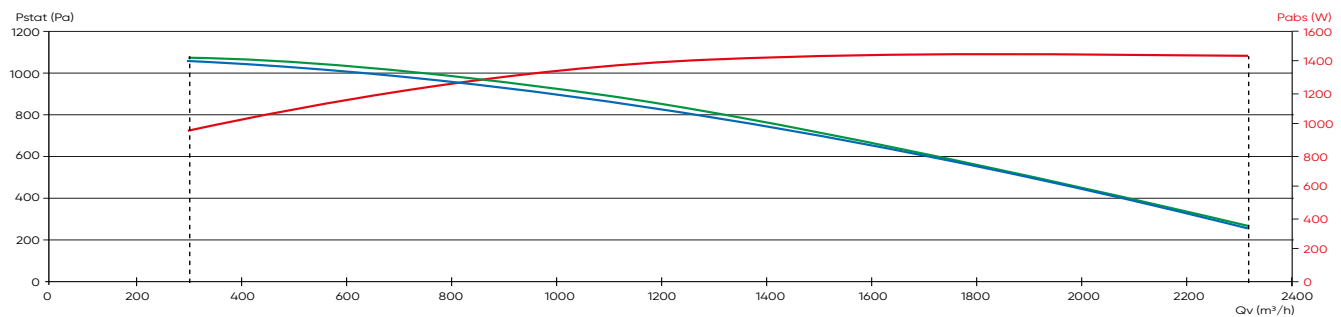

- Courbe aéraulique obtenue avec un filtre ISO ePM<sub>10</sub> 50% (M5), reprise
- Courbe aéraulique obtenue avec un filtre ISO ePM<sub>1</sub> 60% (F7), soufflage
- Courbe de la puissance absorbée totale MAXI, calculée sur la courbe aéraulique "enveloppe" des 2 ventilateurs

# Serencio R UP

Centrales de récupération d'énergie à échangeur rotatif

## COURBES CARACTÉRISTIQUES

### Serencio R UP 2 600

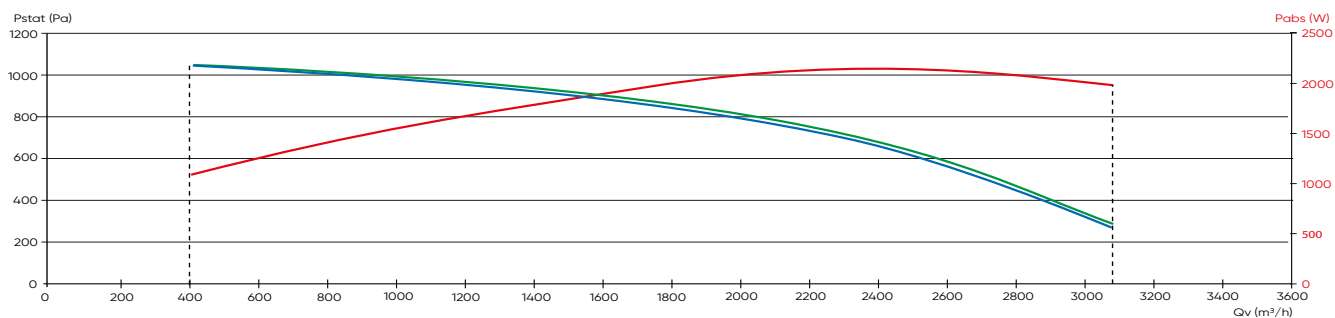

### Serencio R UP 3 300

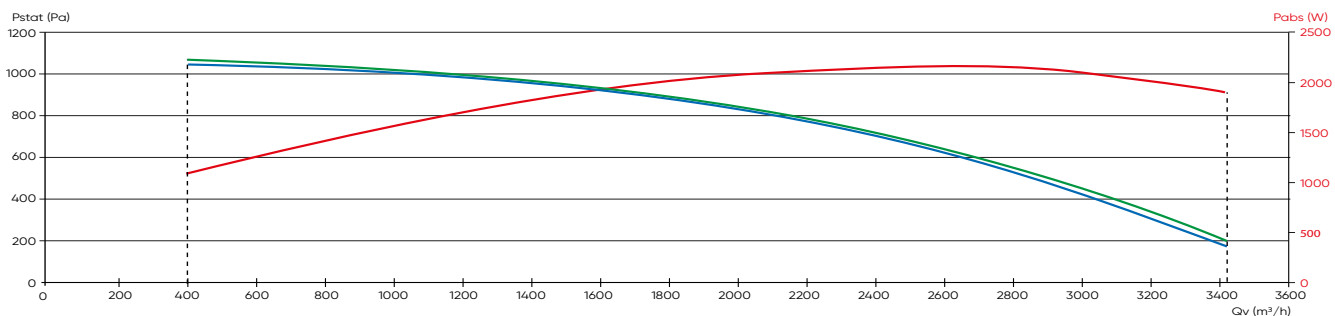

### Serencio R UP 4 000

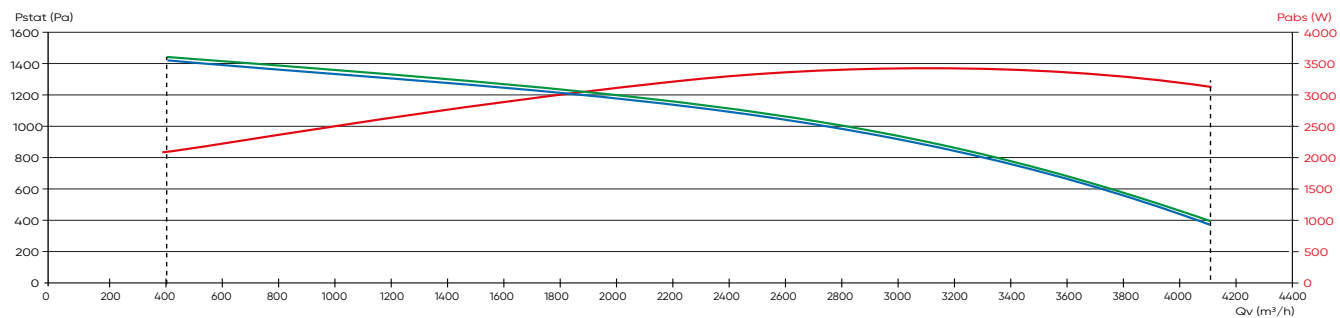

### Serencio R UP 5 000

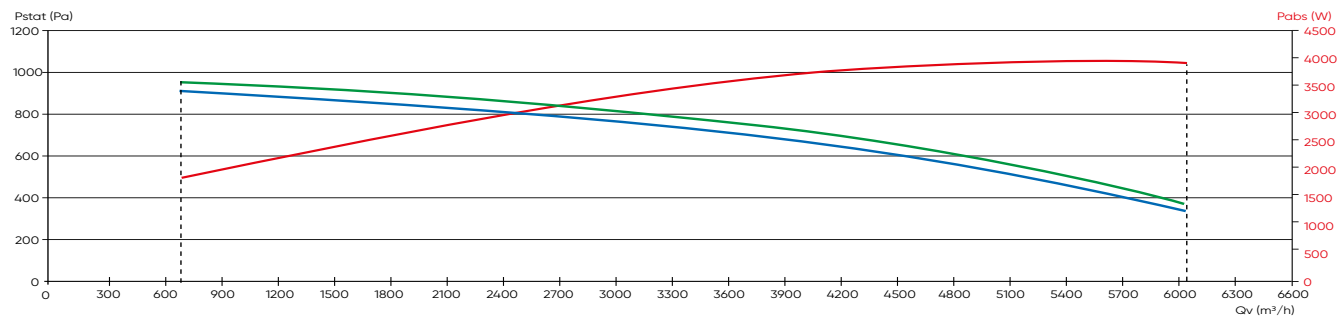

- Courbe aéraulique obtenue avec un filtre ISO ePM<sub>10</sub> 50% (M5), reprise
- Courbe aéraulique obtenue avec un filtre ISO ePM<sub>1</sub> 60% (F7), soufflage
- Courbe de la puissance absorbée totale MAXI, calculée sur la courbe aéraulique "enveloppe" des 2 ventilateurs



## TARIFS

Exemple de sélection

**SERENCIO R UP**

**500**

Taille

**D**

Servitude **Droite, Gauche**

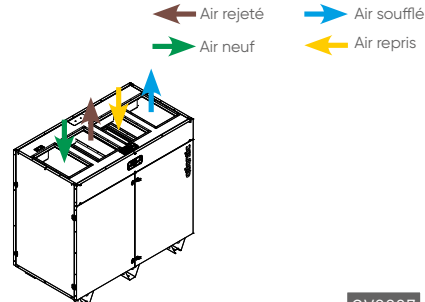
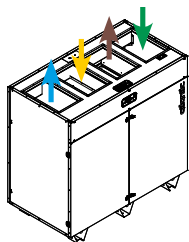

CV2207

Servitude gauche			Servitude droite		
LIBELLÉ	RÉF.	PRIX € HT	LIBELLÉ	RÉF.	PRIX € HT
SERENCIO R UP 700 G	550122	4s 14 690	SERENCIO R UP 700 D	550121	4s 14 690
SERENCIO R UP 1000 G	550126	4s 17 310	SERENCIO R UP 1000 D	550125	4s 17 310
SERENCIO R UP 1500 G	550131	4s 19 210	SERENCIO R UP 1500 D	550130	4s 19 210
SERENCIO R UP 2000 G	550136	4s 21 485	SERENCIO R UP 2000 D	550135	4s 21 485
SERENCIO R UP 2600 G	550138	4s 23 841	SERENCIO R UP 2600 D	550137	4s 23 841
SERENCIO R UP 3300 G	550143	4s 26 117	SERENCIO R UP 3300 D	550142	4s 26 117
SERENCIO R UP 4000 G-2	550383	4s 29 681	SERENCIO R UP 4000 D-2	550384	4s 29 681
SERENCIO R UP 5000 G	550058	4s 31 167	SERENCIO R UP 5000 D	550057	4s 31 167

+ Éco-participation en € HT : 3

## OPTIONS MONTÉES D'USINE (à préciser à la commande)

Servitude droite

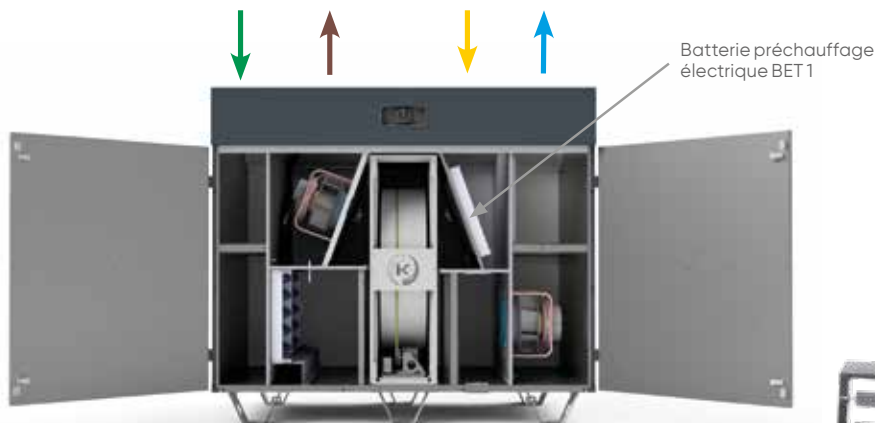

Batterie préchauffage électrique BET 1

## Batteries électriques

### Antigivrage électrique intégrée

Une des nombreuses solutions de protection de l'échangeur en cas de température extérieure négative (se reporter à la rubrique régulation).

CV2207

LIBELLÉ	Puis. calo. (kW)	RÉF.	PRIX € HT
BET0 SEREN R UP 1000 D	4	550127	4s 1 277
BET0 SEREN RUP 1520	9	550132	4s 2 054
BET0 SEREN RUP 2600	12	550139	4s 2 220
BET0 SEREN RUP 3300	12	550144	4s 2 220
BET0 SEREN RUP 4000	18	550279	4s 2 664
BET0 SEREN RUP 5000	18	550276	4s 2 775

### Préchauffage électrique intégrée (application VMC)

Pour préchauffage de l'air neuf en sortie d'échangeur. Soufflage à température constante.

CV2207

LIBELLÉ	Puis. calo. (kW)	RÉF.	PRIX € HT
BET1 SEREN R UP 70/100	4	550128	4s 1 265
BET1 SEREN RUP 1520	9	550133	4s 2 054
BET1 SEREN RUP 2600	12	550140	4s 2 220
BET1 SEREN RUP 3300	12	550145	4s 2 220
BET1 SEREN RUP 4000	18	550280	4s 2 664
BET1 SEREN RUP 5000	18	550277	4s 2 775

### Kit pilotage batterie électrique en gaine

CV2207

LIBELLÉ	RÉF.	PRIX € HT	Éco-part. € HT
KIT KW BET	550041	4s 105	0,01

Memo : pour la taille 700, possibilité de monter des batteries en gaine, BT (511219) + régulateur (542778) en guise de BET 0 et/ou BET 1 + KIT EBA BT.

# Serencio R UP

Centrales de récupération d'énergie à échangeur rotatif

## OPTIONS MONTÉES D'USINE (à préciser à la commande)

Servitude droite

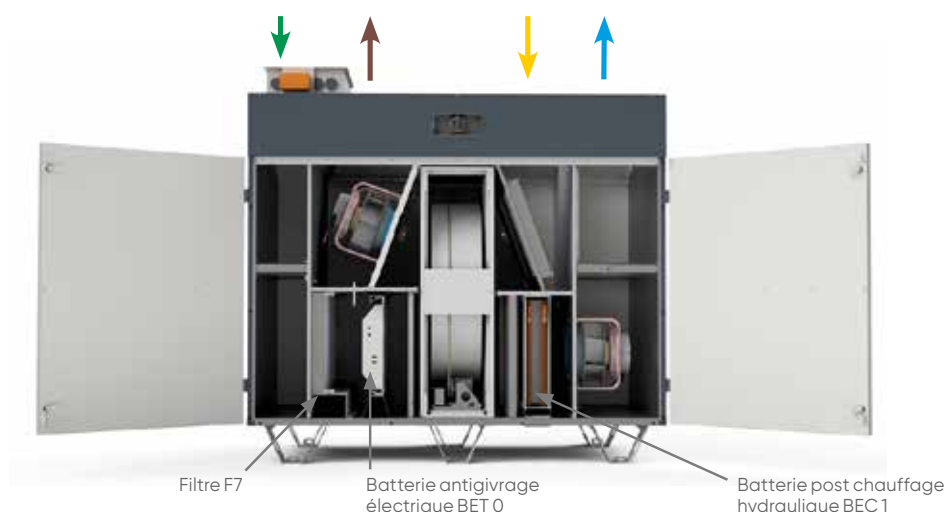

Filtre F7

Batterie antigivrage électrique BET 0

Batterie post chauffage hydraulique BEC 1

## Batterie hydraulique

Post chauffage intégrée

CV2207

LIBELLÉ	RÉF.		PRIX € HT
BEC1 SEREN R UP 70/100	550129	4s	1 210
BEC1 SEREN RUP 15/20	550134	4s	1 443
BEC1 SEREN RUP 2600	550141	4s	1 665
BEC1 SEREN RUP 3300	550146	4s	1 665
BEC1 SEREN RUP 4000	550281	4s	2 442
BEC1 SEREN RUP 5000	550278	4s	2 553



## ACCESSOIRES POUR BATTERIE HYDRAULIQUE INTÉGRÉE

### Vannes 3 voies et servomoteurs

Sélection vannes pour circuit d'eau à débit variable et température constante (régulation par répartition).

LIBELLÉ	BEC 1
SERENCIO R UP 700	VTV 10 KVS 0,6 M
SERENCIO R UP 1000	VTV 10 KVS 0,6 M
SERENCIO R UP 1520	VTV 10 KVS 0,6 M
SERENCIO R UP 2600	VTV 10 KVS 1,0 M
SERENCIO R UP 3300	VTV 10 KVS 1,6 M
SERENCIO R UP 40/50	VTV 20 KVS 5.0 M

### Vanne 3 voies VTV pour batterie à eau Serencio\*

CV2207

LIBELLÉ	RÉF.		PRIX € HT
VTV 10 KVS 0.6 M	514223	S	205
VTV 10 KVS 1.0 M	514222	S	205
VTV 10 KVS 1.6 M	514225	S	205
VTV 20 KVS 5.0 M	514200	S	246

\* A monter sur chantier.

### Servomoteur 24 V proportionnels

CV2202

LIBELLÉ	RÉF.		PRIX € HT
MOT24PROP VTV.M	514238	S	480
MOT24PROP VTV.X	514239	S	525

+ Éco-participation en € HT : 0,04

## ACCESSOIRES POUR BATTERIE HYDRAULIQUE EN GAINÉ

### Batterie eau froide/change-over en gainé

CV2207

	LIBELLÉ	RÉF.		PRIX € HT
Serencio R UP 700	BFT 250	521197	*	1 756
Serencio R UP 1000	BFT 315	521198	*	2 130
Serencio R UP 1500	BFT 315	521198	*	2 130
Serencio R UP 2000	BFT 400	521199	*	2 372



### Sonde applique pour batterie change-over (BFT)

CV2202

LIBELLÉ	RÉF.		PRIX € HT
TH BEC 2	514240	\$	57,4

+ Éco-participation en € HT : 0,01

	Servitude droite		Servitude gauche		PRIX € HT		
	LIBELLÉ	RÉF.	LIBELLÉ	RÉF.			
Serencio R UP 2600	BFT 500 D	521765	\$	BFT 500 G	521764	\$	2 200
Serencio R UP 3300	BFT 560 D	521767	\$	BFT 560 G	521766	\$	2 400
Serencio R UP 4000	BFT 630 D	521769	\$	BFT 630 G	521768	\$	2 690
Serencio R UP 5000	BFT 710 D	521771	\$	BFT 710 G	521770	\$	3 390

CV2207

### Kit pilotage batterie hydraulique

CV2207

LIBELLÉ	RÉF.		PRIX € HT	Éco-part. € HT
KIT EBA BFT	550040	4s	226	0,01

Notions de servitudes de raccordement hydraulique de la taille 2600 à 5000.

## Vannes 3 voies et servomoteurs

### Vanne 3 voies VTV pour batterie à eau

Livrées séparément



CV2207

	LIBELLÉ	RÉF.		PRIX € HT
BCT/BFT 250	VTV 10 KVS 1.6 M	514225	\$	205
BCT/BFT 315	VTV 10 KVS 1.6 M	514225	\$	205
BCT/BFT 400	VTV 10 KVS 1.6 M	514225	\$	205
BCT/BFT 500	VTV 10 KVS 1.6 M	514225	\$	205
BCT/BFT 560	VTV 10 KVS 1.6 M	514225	\$	205
BCT/BFT 630	VTV 15 KVS 2.5 M	514226	\$	205
BCT/BFT 710	VTV 15 KVS 2.5 M	514226	\$	205

### Servomoteur 24 V proportionnels

CV2202

LIBELLÉ	RÉF.		PRIX € HT
MOT24PROP VTV.M	514238	\$	480

+ Éco-participation en € HT : 0,04



## Registres antigel

### Registre antigel motorisé 24 V tout ou rien<sup>(1)</sup>

3 points avec ressort de rappel pour l'air neuf

CV2205

	LIBELLÉ	RÉF.		PRIX € HT
Serencio R UP 700	RAG 250 MOT24V	550044	4s	966
Serencio R UP 1000	RAG 315 MOT24V	550046	4s	988
Serencio R UP 1500	RAG 355 MOT24V	550047	4s	1 021
Serencio R UP 2000	RAG 300X500 RR	550068	4s	1 443
Serencio R UP 2600	RAG 300X600 RR	550069	4s	1 554
Serencio R UP 3300	RAG 300X700 RR	550147	4s	1 665
Serencio R UP 4000	RAG 350 X 800 RR	550006	4s	1 721
Serencio R UP 5000	RAG 350X1000 RR	550189	4s	1 776

(1) A monter sur chantier, registres rectangulaires sur toutes les tailles sauf 700 à 1500 : circulaires. + Éco-participation en € HT : 0,04



RAG 250



RAG 300x500 à 300x700 RR

# Serencio R UP

Centrales de récupération d'énergie à échangeur rotatif

## ACCESSOIRES POUR BATTERIE HYDRAULIQUE EN GAINÉ

### Filtres

Les filtres peuvent se monter indépendamment sur l'air neuf ou l'air repris (exceptés les pré-filtres ISO Grossier 65% (G4), seulement air neuf).

#### Filtres de rechange (un kit par flux d'air)

##### Filtre F7 soufflage

(Classification ISO 16890 : ISO ePM<sub>10</sub> 60%)

CV2207

LIBELLÉ	RÉF.		PRIX € HT
F7 SERENCIO RUP 700	550152	\$	95
F7 SERENCIO RUP 1000	550156	\$	100
F7 SERENCIO RUP 15/20	550160	\$	185
F7 SERENCIO RUP 2600	550164	\$	185
F7 SERENCIO RUP 3300	550168	\$	220
F7 SERENCIO RUP 4000	550173	\$	250
F7 SERENCIO RUP 5000	550177	\$	350

#### Filtres complémentaires

##### Pré-filtre G4 soufflage

(Classification ISO 16890 : ISO Grossier 65%)

CV2207

LIBELLÉ	RÉF.		PRIX € HT
G4 SERENCIO RUP 700	550203	\$	60
G4 SERENCIO RUP 1000	550154	\$	70
G4 SERENCIO RUP 15/20	550158	\$	110
G4 SERENCIO RUP 2600	550162	\$	110
G4 SERENCIO RUP 3300	550166	\$	120
G4 SERENCIO RUP 4000	550171	\$	145
G4 SERENCIO RUP 5000	550175	\$	180



##### Filtre M5 reprise

(Classification ISO 16890 : ISO ePM<sub>10</sub> 50%)

CV2207

LIBELLÉ	RÉF.		PRIX € HT
M5 SERENCIO RUP 700	550151	\$	85
M5 SERENCIO RUP 1000	550155	\$	90
M5 SERENCIO RUP 15/20	550159	\$	160
M5 SERENCIO RUP 2600	550163	\$	160
M5 SERENCIO RUP 3300	550167	\$	180
M5 SERENCIO RUP 4000	550172	\$	215
M5 SERENCIO RUP 5000	550176	\$	300



#### Filtres très haute efficacité

##### Filtre F8 soufflage

(Classification ISO 16890 : ISO ePM<sub>1</sub> 70%)

CV2207

LIBELLÉ	RÉF.		PRIX € HT
F8 SERENCIO RUP 700	550153	4s	100
F8 SERENCIO RUP 1000	550157	4s	120
F8 SERENCIO RUP 15/20	550161	4s	195
F8 SERENCIO RUP 2600	550165	4s	195
F8 SERENCIO RUP 3300	550169	4s	300
F8 SERENCIO RUP 4000	550174	4s	310
F8 SERENCIO RUP 5000	550178	4s	390

## ACCESSOIRES

### Manchettes

#### Manchette souple rectangulaire

CV2205

	LIBELLÉ	RÉF.		PRIX € HT
Serencio R UP 700	MRS-XL 250	531286	\$	73,8
Serencio R UP 1000	MRS-XL 315	531287	\$	82,9
Serencio R UP 1500	MRS-XL 355	531288	\$	87,8
Serencio R UP 2000	MS REC 300X500	550071	4s	278
Serencio R UP 2600	MS REC 300X600	550072	4s	311
Serencio R UP 3300	MS REC 300X700	550148	4s	322
Serencio R UP 4000	MS REC 350 X 800	550005	4s	400
Serencio R UP 5000	MS REC 350X1000	550190	4s	437



### Trémies de raccordement

CV2207

	LIBELLÉ	RÉF.		PRIX € HT
Serencio R UP 2000	TCR 2000 300X500 D400	550024	4s	350
Serencio R UP 2600	TCR 2500 300X600 D400	550025	4s	450
Serencio R UP 3300	TCR 3300 700X300 D450	550170	4s	525

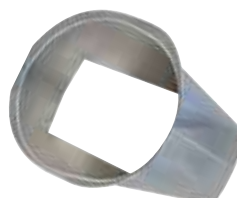

## Options de régulation

### Régulation de débit-pression

Option Serencio CAV/VAV : fonctionnement en débit constant sur 1 ou 2 flux.

En ajoutant 2 x sondes VAV Modbus (550028) l'unité peut fonctionner en pression constante.

Prévoir une sonde par flux d'air.

LIBELLÉ	RÉF.	PRIX € HT	Éco-part. € HT
SERENCIO CAV/VAV	550067	777	0,01
SONDE VAV MODBUS <sup>(1)</sup>	550028	366	0,01

CAV : constant air volume (débit constant) - VAV : variable air volume (pression constante)  
 (1) Sonde à monter en gaine sur chantier pour un fonctionnement en pression constante

## Sondes supplémentaires

### Sonde de qualité d'air

	LIBELLÉ	RÉF.	PRIX € HT	Éco-part. € HT
Sonde murale CO <sub>2</sub>	CO2 MUR	323022	680	0,01
Sonde gaine CO <sub>2</sub>	CO2 GAINÉ	323023	723	0,04
Délect. prés. en saillie	DIP-S	323002	221	0,01
Délect. prés. encastrée	DIP-E	323003	217	0,01
Température d'ambiance	TH AMB	514245 <h2>Pilotage à distance - Connectivité GTB/GTC</h2>		

### Accessoires (livrés séparément)

LIBELLÉ	RÉF.	PRIX € HT	Éco-part. € HT
MODULE BACNET SERENCIO <sup>(1)</sup>	550027	621	0,01
SERENCIO LAN TCP/IP	550031	448	0,01
I/O SERENCIO <sup>(2)</sup>	550043	280	0,01

(1) Disponible 1<sup>er</sup> semestre 2022.

(2) I/O Serencio : carte d'extension d'entrées/sorties nécessaire pour relayer la position du registre de by-pass vers des registres terminaux, utile en cas de fonctionnement en free-cooling.

### Accessoires (livrés séparément)

LIBELLÉ	RÉF.	PRIX € HT	Éco-part. € HT
KNX	514250	666	0,01
SERENCIO USB	550030	392	0,01
TOUCHPAD SERENCIO	550029	990	0,01
COMMUTATEUR 4P	550042	189	0,01

KNX : convertisseur KNX à paramétrer par l'intégrateur.

## TOUCHPAD SERENCIO : UNE INTERFACE GRAPHIQUE COMPLETE DE CONTRÔLE ET SURVEILLANCE

• L'ensemble des gammes **Serencio P UP, R UP, P SW et R** sont fournies avec un potentiomètre d'ajustement de la vitesse en standard.  
 Dès lors qu'un fonctionnement en MODE DEBIT CONSTANT ou en MODE PRESSION CONSTANTE est requis, il est nécessaire de sélectionner l'accessoire **IHM Touchpad Serencio** (code 550029).

• Son écran tactile couleur de 4,3" permet un contrôle rapide de l'ensemble des paramètres de fonctionnement de la centrale de récupération d'énergie.

• L'**IHM Touchpad Serencio** peut être utilisée sur plusieurs machines :  
 - soit en raccordant l'IHM aux différentes machines successivement,  
 - soit par raccordement en maître / esclave (via protocole Modbus), configuration dans laquelle une **IHM Touchpad Serencio** est maître et peut piloter jusqu'à 6 machines esclaves. L'adresse de l'unité à piloter étant à renseigner à chaque fois.

### Spécifications techniques :

- raccordement par connecteur rapide type RJ,
- câble fourni : 3 m extensible à 7 m,
- températures de fonctionnement : de 0° à +50°C,
- longueur maximale de câble : 100 mètres
- classe de protection : IP20
- dimensions (mm) : 96,8 x 148,8 x 14,5
- consommation énergétique: 120 mA
- fixation : par aimant sur la machine ou IHM vissée au mur.



L'écran d'accueil de TOUCHPAD SERENCIO affiche les données clés de la centrale de récupération d'énergie Serencio en temps réel.



Accès simple et rapide aux menus par navigation circulaire avec 10 icônes colorés.

# Serencio R

Centrales de récupération d'énergie à échangeur rotatif



BIM Ready



## PRODUITS

- **Configuration 4 x flux horizontaux pour installation intérieure ou extérieure :**
  - échangeur haut rendement certifié Eurovent
  - ventilateurs Plug fan haut rendement
  - performances NF EN 1886 : D2-L2-F8-T3-TB2
- **Qualité d'air intérieur renforcée :**
  - filtre ISO ePM<sub>1</sub> 60% (F7) disponible au soufflage en série
  - filtre ISO ePM<sub>1</sub> 70% (F8) disponible au soufflage en option
  - isolation et étanchéité interne renforcées
- **Centrale connectée :**
  - Modbus RTU en natif, Bacnet IP en option
  - IHM tactile en option
  - application type webserver
- **Modulation de débit :**
  - centrale double flux compatible avec les systèmes de ventilation modulée pour les bâtiments tertiaires Atlantic sous Avis Technique N°14/16-2188-V2

## GAMME

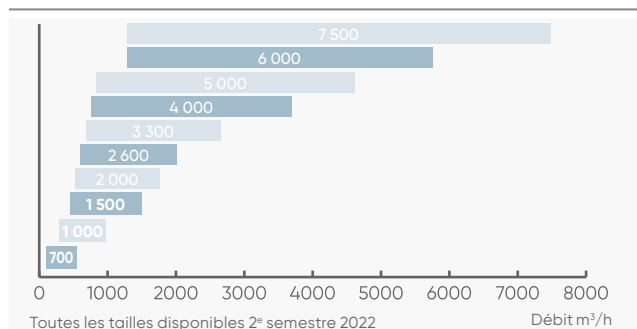

## APPLICATION - INSTALLATION

Mise en service - voir p. 303

- **Application tertiaire**
  - récupération des calories de l'air extrait afin de préchauffer l'air neuf dans tout type de bâtiments tertiaires, commerces, bureaux, hôtels, enseignement, santé.
  - ventilation de confort
- **Régulation**
  - Unité paramétrée d'usine en mode vitesse constante (réglage par potentiomètre).
  - 2 modes accessibles avec option Serencio CAV/VAV :
    - CAV : débit constant sur les 2 flux
    - VAV : pression constante sur les 2 flux
  - IHM LCD tactile filaire en option.
- **Installation**
  - intérieur / extérieur: montage au sol sur pieds

## CONSTRUCTION

### Structure

- Structure monobloc type autoportante par assemblage de panneaux double peau : tôle d'acier prélaquée RAL 7016 et RAL 9006 pour la peau extérieure et acier galvanisé pour la peau intérieure. Résistance à la corrosion RC3 selon EN 10169.
- Raccordements aérauliques horizontaux au moyen de piquages à joint classe C fournis pour les tailles 700, 1000 et 1500.
- Performances NF EN 1886 testées par Atlantic : D2-L2-F8-T3-TB2
- Trémies raccordement rectangulaire pour les tailles 2000 à 7500.

### Isolation

- Par panneaux de laine de roche, 50 mm (tailles 700 à 7 500)  
R = 0,86 m<sup>2</sup>.K/W. Classe A1-S1,d0 sur l'ensemble des tailles.

### Motorisation

- Moto-turbine centrifuge à réaction et à commutation électronique (EC).

### Échangeur

- Échangeur à roue haute efficacité en aluminium, certifié Eurovent, étanche et pouvant fonctionner jusqu'à 80°C.

### By-pass

- By-pass total et proportionnel de l'échangeur sur l'air neuf motorisé et régulé automatiquement.

### Batterie

- Modèle électrique intégrée BET 0 et BET 1 (sauf taille 500) montée câblée avec protection thermique (conforme CH37)
- Modèle hydraulique BEC 1: amovible, protection antigel intégrée.
- Possibilité de batterie externe en gaine (accessoires) : batterie électrique ou batterie change over.

### Filtration

- Filtres haute efficacité et à faible perte de charges : ISO ePM<sub>1</sub> 60% (F7) au soufflage et ISO ePM<sub>10</sub> 50% (M5) à la reprise.



Conforme au règlement  
d'éco-conception 1253/2014  
(Unité de Ventilation Non Résidentielle)

Echangeurs régénérateurs air-air produits  
par la société KLINGENBURG qui participe au  
programme Eurovent Certification pour les AARE.  
Vérifier la validité à jour du certificat sur :  
[www.eurovent-certification.com](http://www.eurovent-certification.com).



Télécommande filaire tactile  
Touchpad Serencio  
disponible en accessoire



## RÉGULATION

	Fonctions proposées par la régulation Atlantic	Accessoires externes nécessaires	Options intégrées en usine nécessaires
<b>Horloge</b> 	<ul style="list-style-type: none"> <li>- 6 plages horaires configurables pour chaque jour de la semaine</li> <li>- Pilotage possible par ordre externe (marche / arrêt)</li> <li>- Comptage des heures de fonctionnement</li> </ul>		
<b>Démarrage</b> 	<ul style="list-style-type: none"> <li>- Démarrage rapide (potentiomètre intégré en standard)</li> </ul>		
<b>Choix du mode de fonctionnement</b> 	<p><b>Mode monozone</b></p> <p><b>Type de modulation</b></p> <ul style="list-style-type: none"> <li>- Vitesse ajustable (configuration et potentiomètre en standard)</li> <li>- Débit variable (DCV), régulation à la demande par signal externe 0-10V</li> <li>- Vitesse constante 3 allures (par contact externe)</li> <li>- Débit Constant Ajustable (configuration et potentiomètre en standard si option Serencio CAV/VAV)</li> <li>- Débit Constant 3 allures (par contact externe)</li> </ul> <p><b>Mode multizone</b></p> <ul style="list-style-type: none"> <li>- Débit variable-pression constante sur 1 ou 2 flux d'air</li> </ul>	<p>Sonde CO<sub>2</sub> ou hygro Capteur présence DIP Commutateur 4 positions</p> <p>Commutateur 4 positions IHM Touchpad Serencio</p> <p>1 ou 2 x sonde VAV Modbus</p>	<p>Option Serencio CAV/VAV</p> <p>Option Serencio CAV/VAV</p> <p>Option Serencio CAV/VAV</p>
<b>Gestion des températures</b> 	<ul style="list-style-type: none"> <li>- Maintien de la température de soufflage/température de reprise</li> <li>- Contrôle de la température en ambiance</li> <li>- Contrôle automatique du by-pass</li> <li>- Détection auto du mode chaud et froid par sonde pour la batterie change-over</li> <li>- 1 consigne de température réglable</li> <li>- Surventilation free-cooling automatique actif</li> <li>- Gestion du free-cooling</li> </ul>	<p>BFT, BCT, BT + régulateur, BTA Sonde d'ambiance</p> <p>BFT + Sonde TH BEC 2 + kit EBA BFT</p> <p>Registres motorisés sur réseau</p>	<p>BET 1 / BEC 1</p> <p>i/o Serencio</p>
<b>Possibilités débits-pressions</b>	<ul style="list-style-type: none"> <li>- Débit constant (3 consignes)</li> <li>- Pression constante soufflage/reprise (double consignes normal /réduit)</li> <li>- Déséquilibre débits soufflage/reprise</li> </ul>	<p>1 ou 2 x Sonde VAV Modbus</p>	<p>Option Serencio CAV/VAV</p>
<b>Filtration</b> 	<ul style="list-style-type: none"> <li>- Détection de l'encrassement par pressostats</li> </ul>		
<b>Pilotage à distance</b> 	<ul style="list-style-type: none"> <li>- Par GTC : - Modbus RTU (standard)</li> <li>- Modbus TCP/IP (option)</li> <li>- Bacnet IP</li> <li>- KNX</li> <li>- Par PC : - Logiciel type Webserviceur</li> </ul>	<p>Serencio LAN TCP/IP Passerelle Bacnet IP Passerelle KNX</p> <p>Serencio LAN TCP/IP Serencio WIFI TCP/IP</p>	
<b>Sécurité / maintenance</b> 	<ul style="list-style-type: none"> <li>- Affichage des défauts avec reports d'alarmes par sortie logique (open collector)</li> <li>- Synthèse alarmes selon 4 niveaux de criticité</li> <li>- Synthèse alarmes (historique visible avec option IHM)</li> <li>- Protections contre le gel</li> <li>- Détection de l'encrassement des filtres</li> <li>- Programmation d'une périodicité de maintenance (report d'information + rappel sur IHM)</li> <li>- Protection du niveau d'accès par code PIN</li> <li>- Diagnostic visuel de l'état de la machine sur IHM optionnelle</li> </ul>	<p>IHM Touchpad Serencio</p> <p>IHM Touchpad Serencio</p> <p>IHM Touchpad Serencio</p>	
<b>Protection de l'échangeur de chaleur</b> 	<ul style="list-style-type: none"> <li>- By-pass thermique total, automatique par arrêt de la roue</li> <li>- Antigivrage par réduction du débit</li> <li>- Antigivrage par variation vitesse de l'échangeur</li> </ul>	<p>BTA ou BT + régulateur</p>	<p>BET 0</p>
<b>Fonctions économies d'énergie</b> 	<ul style="list-style-type: none"> <li>- By-pass sur air neuf automatique proportionnel</li> <li>- Surventilation free-cooling automatique (à configurer)</li> <li>- Détection de l'encrassement des filtres</li> <li>- Comptage des heures de fonctionnement ventilateur</li> <li>- Multi-consignes en aéraulique</li> </ul>	<p>Registres motorisés sur réseau</p>	
<b>Fonctions qualité d'air</b> 	<ul style="list-style-type: none"> <li>- Alarme de l'encrassement des filtres</li> <li>- Mode boost : surventilation hygiénique (temporisation possible avec IHM optionnelle)</li> <li>- Gestion des débits en fonction d'une sonde CO<sub>2</sub></li> </ul>	<p>Sonde CO<sub>2</sub></p>	

# Serencio R

Centrales de récupération d'énergie à échangeur rotatif

## DIMENSIONS

Modèles 700\* à 7 500

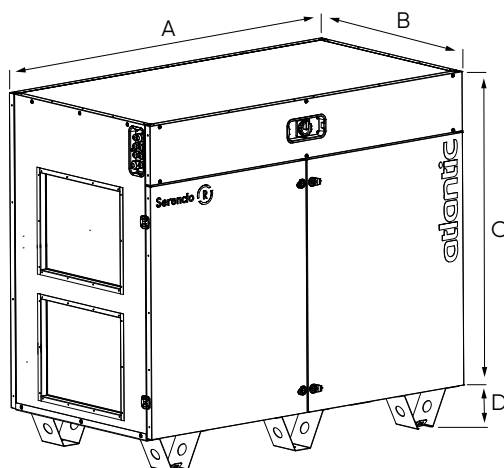

LIBELLÉ	A	B	C	D	Dimensions raccord.	Poids (kg)
	mm					
SERENCIO R 700	1340	725	1140	150	diam. 250	(1)
SERENCIO R 1000	1580	725	1140	150	diam. 315	(1)
SERENCIO R 1500	1680	925	1340	150	diam. 355	282
SERENCIO R 2000	1680	925	1340	150	rect. 500 x 300	282
SERENCIO R 2600	1680	1040	1440	150	rect. 400 x 600	335
SERENCIO R 3300	1680	1145	1440	150	rect. 400 x 700	370
SERENCIO R 4000	(1)	(1)	(1)	150	(1)	(1)
SERENCIO R 5000	(1)	(1)	(1)	150	(1)	(1)
SERENCIO R 6000	(1)	(1)	(1)	150	(1)	(1)
SERENCIO R 7500	(1)	(1)	(1)	150	(1)	(1)

(1) Données disponibles 2<sup>e</sup> semestre 2022

## CARACTÉRISTIQUES

LIBELLÉ	Débit min (m <sup>3</sup> /h)	Débit max (m <sup>3</sup> /h)	Alimentation unité sans BET (V)	Alimentation unité avec BET <sup>(1)</sup> (V)	Intensité max <sup>(2)(3)</sup> (A)	Puissance max <sup>(3)</sup> (W)	Calibre protection <sup>(2) (3)</sup> (A)
Serencio R 700	100	700	Mono 230	Mono 230	3,5	(4)	(4)
Serencio R 1000	200	1200	Mono 230	Mono 230	4,9	(4)	(4)
Serencio R 1500	300	1890	Mono 230	Tri 400 + N	5,7	1065	6
Serencio R 2000	300	2320	Mono 230	Tri 400 + N	7,4	1458	10
Serencio R 2600	400	3140	Tri 400 + N	Tri 400 + N	4 <sup>(2)</sup>	2145	6 <sup>(2)</sup>
Serencio R 3300	400	3450	Tri 400 + N	Tri 400 + N	4 <sup>(2)</sup>	2207	6 <sup>(2)</sup>
Serencio R 4000	(4)	4000	Tri 400 + N	Tri 400 + N	(4)	(4)	(4)
Serencio R 5000	(4)	5000	Tri 400 + N	Tri 400 + N	(4)	(4)	(4)
Serencio R 6500	(4)	6500	Tri 400 + N	Tri 400 + N	(4)	(4)	(4)
Serencio R 7500	(4)	7500	Tri 400 + N	Tri 400 + N	(4)	(4)	(4)

(1) Pour les tailles avec BET intégrée, prévoir 2 alimentations.

(2) Par phase.

(3) Sans batterie, avec batterie voir notice.

(4) Données disponibles 2<sup>e</sup> semestre 2022.



## COURBES CARACTÉRISTIQUES

### Serencio R 700

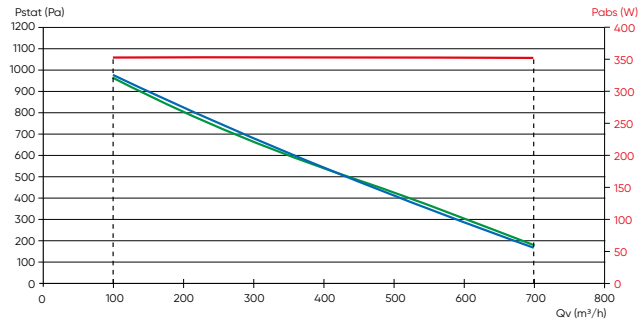

### Serencio R 1 000

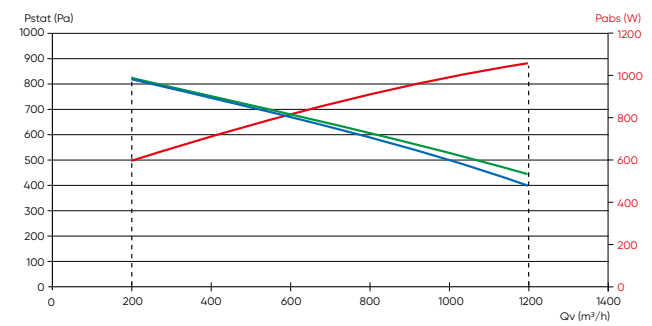

### Serencio R 1 500

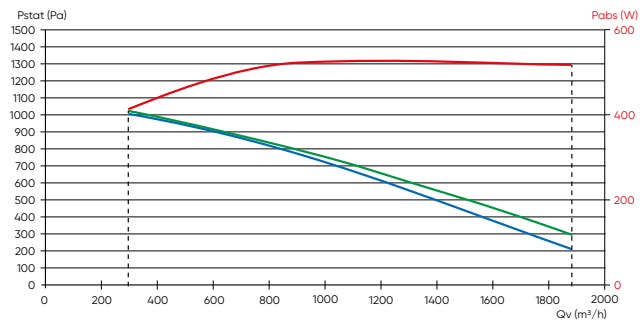

### Serencio R 2 000

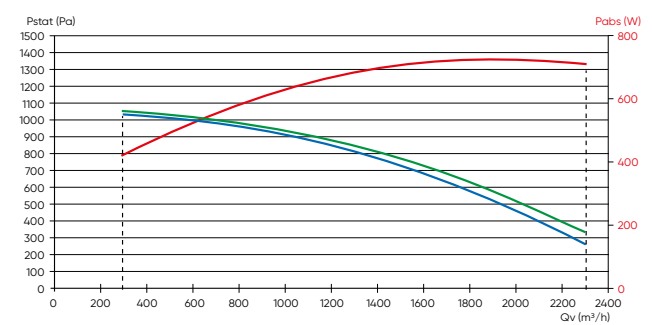

### Serencio R 2 600

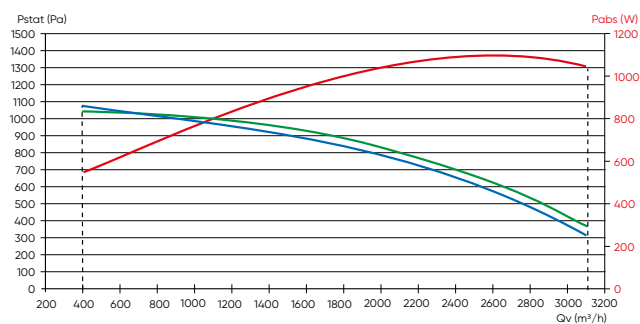

### Serencio R 3 300

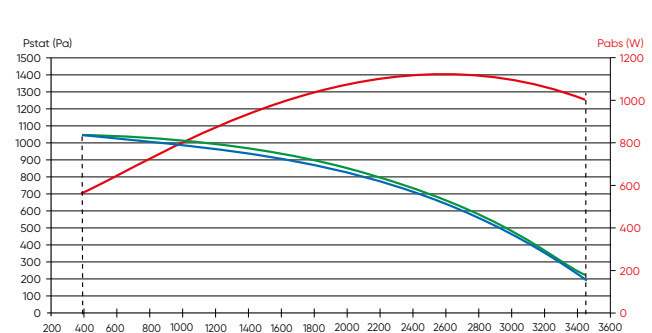

- Courbe aéraulique obtenue avec un filtre ISO ePM<sub>10</sub> 50% (M5), reprise
- Courbe aéraulique obtenue avec un filtre ISO ePM<sub>10</sub> 60% (F7), soufflage
- Courbe de la puissance absorbée totale MAXI, calculée sur la courbe aéraulique "enveloppe" des 2 ventilateurs

# Roto-H 350+ et 600+ Roto-V 350+, 600+ et 950+

Centrales de traitement d'air double flux à échangeur rotatif à haut rendement



## + PRODUITS

- **Haute efficacité énergétique**
  - récupérateur rotatif haute efficacité à vitesse variable
  - moteur EC sur ventilateurs et récupérateur
  - classe énergie A selon Eco Design ErP 2018 (catégorie UVR)
- **Installation et maintenance simplifiée**
  - Roto-H : piquage latéral ; installation au plafond possible
  - Roto-V : piquage sur le dessus ; version gauche et droite disponible
- **Régulation intégrée**
  - écran couleur et tactile intégré
  - communication Modbus RTU

### GAMME

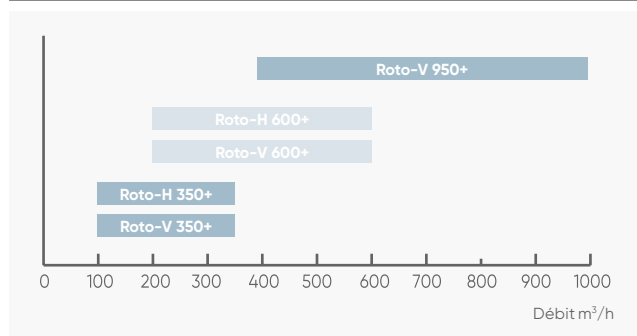

### APPLICATION - INSTALLATION

Mise en service - voir p. 303

- **Bâtiments de petite surface (hors locaux de sommeil)**
  - ventilation de confort et apport d'air neuf réglementaire,
  - double flux équipé d'un échangeur rotatif haut rendement.
- **Version**
  - batterie électrique intégrée pour les tailles 350+ et 600+,
  - batterie intégrable en accessoire pour la taille 950+.
- **Installation**
  - intérieur exclusivement pour version V
  - intérieur et extérieur pour version H (avec option toiture),
  - **Roto-H** : montage au plafond possible via un kit.
  - **Roto-V** : montage suspendu pour les tailles 350+ et 600+. Montage sur pieds pour la taille 950+.

### CONSTRUCTION

#### Structure

- **Roto-H** : caisson en acier galvanisé.
- **Roto-V** : caisson en acier pré laqué.

#### Groupe moto-ventilateur

- Ventilateur à réaction et moteur EC ; SPI < 0.36 W/(m³/h).

#### Échangeur

- Échangeur rotatif à vitesse variable ; rendement thermique jusqu'à 85%.

#### Spécifique Roto-V 350+

- Un piquage additionnel permet de by-passer l'échangeur rotatif et ainsi raccorder une hotte de cuisine.

### RÉGULATION

	Fonctions proposées par la régulation Atlantic	Accessoires nécessaires
<b>Horloge</b>	- Programmation hebdomadaire possible (2 niveaux de flux d'air et 2 créneaux horaires paramétrables)	
<b>Choix du mode de fonctionnement</b>	- Mode manu/auto (passage normal/éco suivant programmation horaire)/stop - Plusieurs modes temporaires sont disponibles (vacances - absences - surpression - fête - rafraîchissement - forcé)	
<b>Gestion des températures</b>	- Maintien de la consigne de température de soufflage	
<b>Gestion d'hygrométrie</b>	- Sonde d'hygrométrie sur l'air extrait pour contrôle de la vitesse de rotation de l'échangeur afin d'éviter le transfert d'humidité	
<b>Gestion des ventilateurs</b>	- Manuel (% ou tr/min) - Pression constante (VAV) - Contrôle extérieur (par signal analogique 0-10V extérieur)	Kit conversion VAV + transfo Sonde CO2 + transfo
<b>Gestion d'auxiliaire</b>	- Pilotage d'une batterie eau chaude ou eau glacée en gaine possible par action sur vanne 2V ou 3V	
<b>Pilotage à distance</b>	- Modbus RTU de série	
<b>Sécurité / maintenance</b>	- Gestion des alarmes actives avec état affiché sur l'écran principal de l'IHM/Historique des 20 dernières alarmes	
<b>Echangeur économies d'énergie</b>	- Gestion de la vitesse de rotation de l'échangeur rotatif par la sonde d'hygrométrie - By-pass de la roue (arrêt de la rotation) en mode night cooling	
<b>Fonctions qualité d'air</b>	- Timer encrassement filtre - Surventilation hygiénique temporisée - Gestion des débits en fonction d'une sonde CO2	Sonde CO2

DIMENSIONS

- Air rejeté
- Air neuf
- Soufflage air neuf
- Air repris

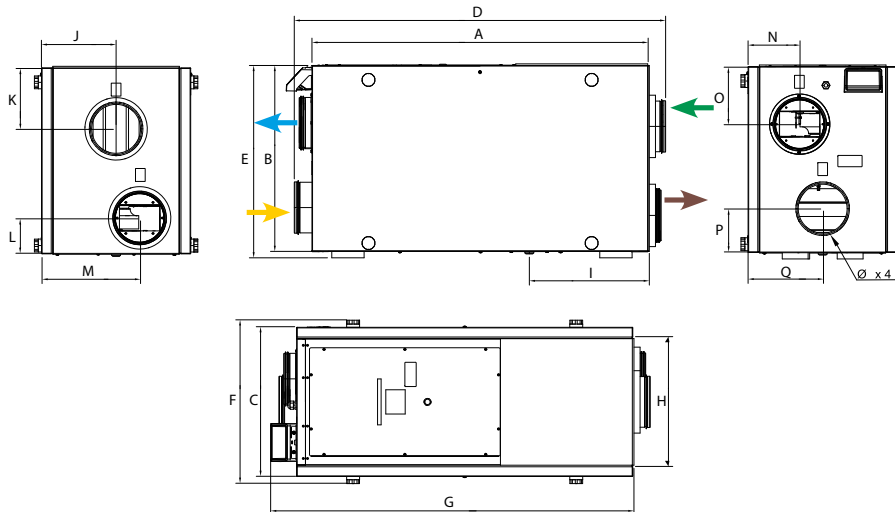

LIBELLÉ	A	B	C	D	E	F	G	H	I	J	K	L	M	N	O	P	Q	Ø	Poids (kg)
	mm																		
ROTO-H 350+	1040	575	460	1150	595	505	1122	410	368	230	188	112	303	160	178	137	231	160	61
ROTO-H 600+	1150	625	551	1150	645	595	1120	482	360	276	178	122	345	208	208	178	275	200	72

COURBES CARACTÉRISTIQUES

Roto-H 350+

Soufflage

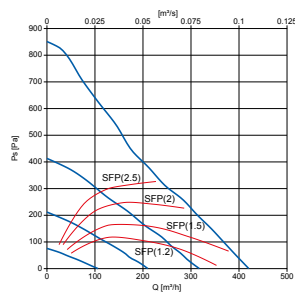

Reprise

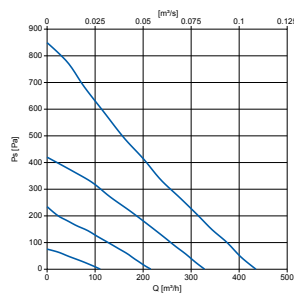

Roto-H 600+

Soufflage

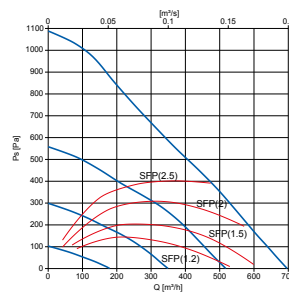

Reprise

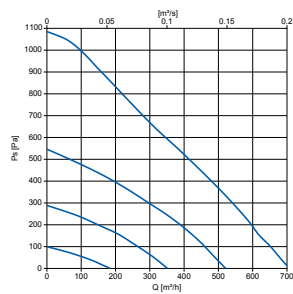

CARACTÉRISTIQUES

LIBELLÉ	Tension alim. élec. (V)	Fréquence alim. élec. (Hz)	Intensité fusible de protection (A)	Puissance ventilateur (W)	Puissance batterie élec. (W)	Classe de protection IP	Filtre air neuf	Filtre air extrait
Roto-H 350+	Mono 230	50	10	2 x 83	1670	24	F7	G3
Roto-H 600+	Mono 230	50	13	2 x 169	1670	24	F7	G3

TARIFS

LIBELLÉ	RÉF.	PRIX € HT
ROTO-H 350+ BET	521582	8 228
ROTO-H 600+ BET	521583	9 934

+ Éco-participation en € HT : 3

Régulation

LIBELLÉ	RÉF.	PRIX € HT
Sonde murale CO2	C02 MUR	323022  680
Sonde gaine CO2	C02 GAINÉ	323023  723
Sonde d'ambiance CO2 - RH - T°	S AMB CO2-T-RH	521643  1 462
Kit conversion VAV	KIT VAV ROTO	521642  1 045

+ Éco-participation en € HT : 0,01  
sauf 521642 : 0,04

ACCESSOIRES

Kits de filtres de rechange

Filtre F7 soufflage (Classification ISO 16890 : ISO ePM1, 55%)

Filtre G3 reprise (Classification ISO 16890 : ISO grossier 80%)

LIBELLÉ	RÉF.	PRIX € HT
kit G3 & F7 ROTO H 350+	KIT FILTRES ROTO 350H	521772  200
kit G3 & F7 ROTO H 600+	KIT FILTRES ROTO 600H	521774  250

Kit montage plafond

LIBELLÉ	RÉF.	PRIX € HT
Roto-H 350+	KMP ROTO-H 350+	521584  420
Roto-H 600+	KMP ROTO-H 600+	521585  420

Batterie hydraulique externe - Nous consulter

# Roto-H 350+ et 600+ Roto-V 350+, 600+ et 950+

Centrales de traitement d'air double flux  
Échangeur rotatif à haut rendement

## Roto-V 350+, 600+ et 950+ - Version droite

### DIMENSIONS

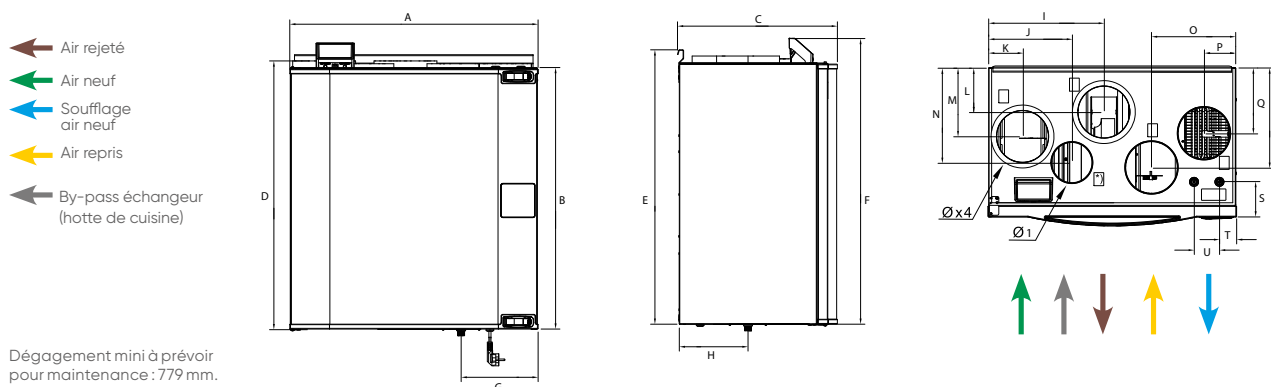

LIBELLÉ	A	B	C	D	E	F	G	H	I	J	K	L	M	N	O	P	Q	R	S	T	U	Ø	Ø1	Poids (kg)
	mm																							
<b>ROTO-V 350+</b>	762	802	491	823	842	878	234	210	354	255	104	136	211	291	258	97	201	306	107	50	78	160	125	69

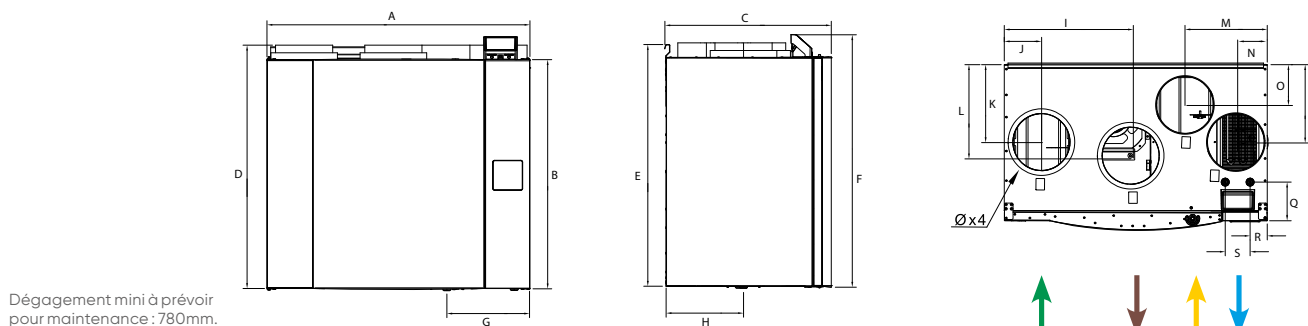

LIBELLÉ	A	B	C	D	E	F	G	H	I	J	K	L	M	N	O	P	Q	R	S	Ø	Poids (kg)
	mm																				
<b>ROTO-V 600+</b>	920	800	584	850	845	885	290	271	442	130	270	318	288	110	141	270	135	60	87	200	81

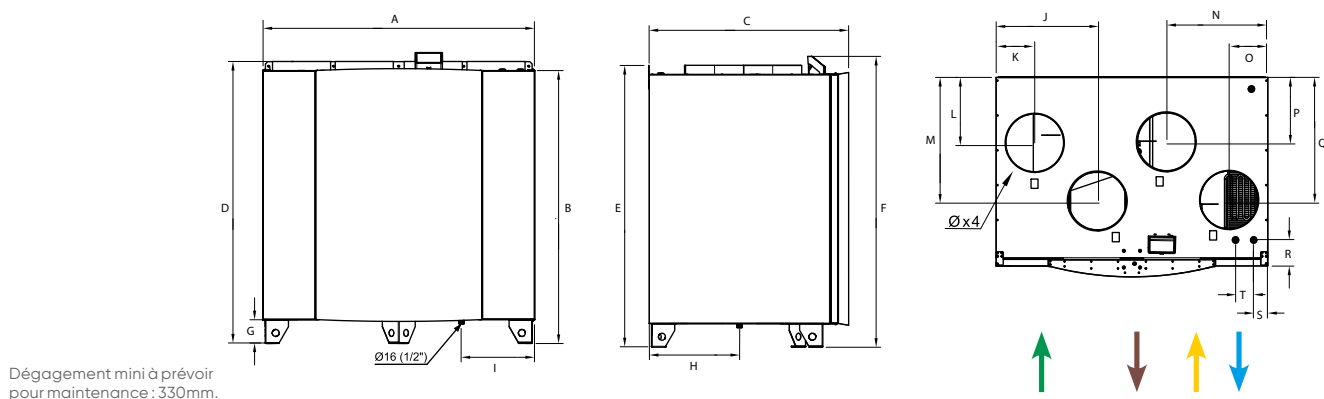

LIBELLÉ	A	B	C	D	E	F	G	H	I	J	K	L	M	N	O	P	Q	R	S	T	Ø	Poids (kg)
	mm																					
<b>ROTO-V 950+</b>	1170	1175	815	1215	1213	1250	100	390	315	435	165	281	530	435	165	277	527	113	60	80	250	185

## COURBES CARACTÉRISTIQUES

### Roto-V 350+

#### Soufflage

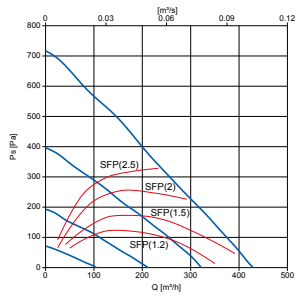

#### Reprise

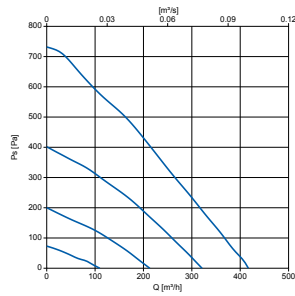

### Roto-V 600+

#### Soufflage

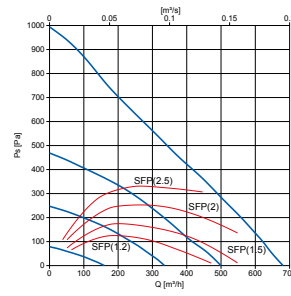

#### Reprise

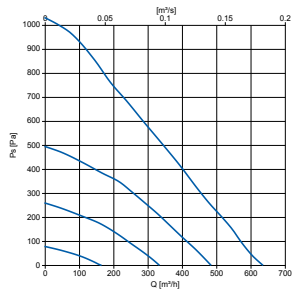

### Roto-V 950+

#### Soufflage

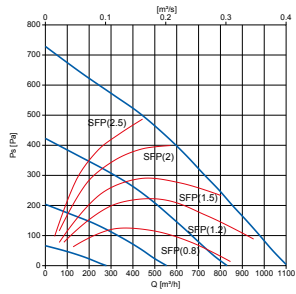

#### Reprise

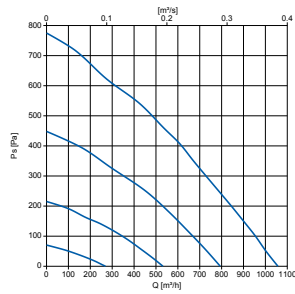

## CARACTÉRISTIQUES

LIBELLÉ	Tension alim. élec. (V)	Fréquence alim. élec. (Hz)	Intensité fusible de protection (A)	Puissance ventilateur (W)	Puissance batterie élec. (W)	Classe de protection IP	Filtre air neuf	Filtre air extrait
Roto-V 350+	Mono 230	50	10	2 x 83	1670	24	F7	G3
Roto-V 600+	Mono 230	50	13	2 x 170	1670	24	F7	G3
Roto-V 950+	Mono 230	50	13	2 x 170	1670*	24	M5	M5

\* Batterie électrique taille Roto-V 950+ disponible en accessoire.

## TARIFS

CV2207

LIBELLÉ	Version droite		LIBELLÉ	Version gauche	
	RÉF.	PRIX € HT		RÉF.	PRIX € HT
ROTO-V 350+D BET	521590	9 600	ROTO-V 350+G BET	521591	9 600
ROTO-V 600+D BET	521592	11 712	ROTO-V 600+G BET	521593	11 712
ROTO-V 950+D	521594	18 113	ROTO-V 950+G	521595	18 113

\* Batterie électrique taille Roto-V 950+ disponible en accessoire.

+ Éco-participation en € HT : 3

## ACCESSOIRES

### Kits de filtres de rechange

**Filtre F7 soufflage** (Classification ISO 16890 : ISO ePM<sub>1</sub> 55%)

**Filtre G3 reprise** (Classification ISO 16890 : ISO grossier 80%)

	LIBELLÉ	RÉF.	PRIX € HT
kit G3 & F7 ROTO V 350+	KIT FILTRES ROTO 350V	521773	220
kit G3 & F7 ROTO V 600+	KIT FILTRES ROTO 600V	521775	260
kit G3 & F7 ROTO V 950+	KIT FILTRES ROTO 950V	521776	600

### Batterie électrique

Intégrable à l'unité.

CV2207

LIBELLÉ	Version droite		Version gauche	
	RÉF.	PRIX € HT	RÉF.	PRIX € HT
BET ROTO-V 950+	521596	371	521597	371

**Batterie hydraulique externe** - Nous consulter

**Régulation** - voir p. 377.

# Rotatech

Centrales de traitement d'air double flux  
Échangeur rotatif à haut rendement



Débits  
jusqu'à  
4 000 m<sup>3</sup>/h



## PRODUITS

- **Facilité de mise en service :**
  - régulation communicante Modbus RTU/IP et Bacnet IP de série
  - régulation intégrée, accessible sans arrêter l'unité
- **Intégration aisée en neuf et en rénovation :**
  - servitude droite ou gauche
  - profondeur réduite < 900 mm pour les tailles 15 et 21
- **Solutions Haute Performance :**
  - étanchéité du caisson, classe L2 selon norme NF EN 1886
  - moteurs EC basse consommation
  - échangeur rotatif haut rendement certifié Eurovent
- **Qualité d'air intérieur renforcée :**
  - secteur de purge intégré de série
  - classe de filtre ISO ePM<sub>1</sub> 80% (F9) disponible au soufflage
- **Modulation de débit :**
  - centrale compatible avec les systèmes de ventilation modulée Atlantic sous Avis Technique N°14/16-2188-V2

### GAMME

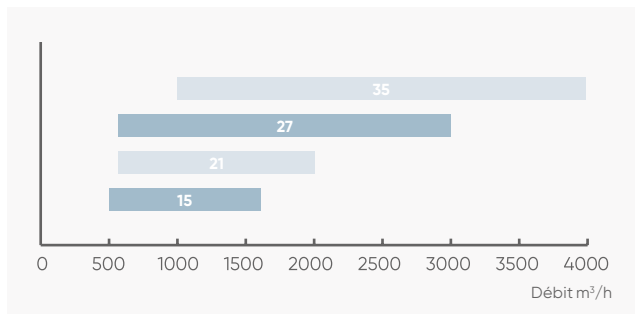

### APPLICATION - INSTALLATION

Mise en service - voir p. 303

- **Application tertiaire**
  - caisson double flux équipé d'un échangeur rotatif haut rendement afin d'amener l'air neuf à température neutre dans le bâtiment,
  - ventilation de confort et apport d'air neuf réglementaire
- **Versions**
  - Ø : sans batterie,
  - BT : batterie électrique post chauffage intégrée (aval rotatif),
  - EC : batterie à eau chaude intégrée,
  - BCO : batterie change over intégrée - horizontale uniquement.
- **Installation**
  - intérieur et extérieur pour version H (avec option toiture),
  - montage au sol sur pieds.

### CONSTRUCTION

#### Structure

- Caisson monobloc autoportant composé de panneaux double peau.
- Panneau intérieur en acier galvanisé et panneau extérieur en acier traité alu-zinc.
- Raccords aérauliques : piquages circulaires à joint classe D de série.

#### Isolation

- Par panneaux de 50 mm de laine minérale. R = 1.50 m<sup>2</sup>.K/W. Classe A2-S1,d0.

#### Motorisation

- Moto-turbine centrifuge à réaction et moteur EC (commutation électronique) permettant d'obtenir des performances aérauliques optimum.

#### Échangeur

- Échangeur rotatif en aluminium permettant le transfert d'un maximum de calories d'un flux d'air à l'autre (récupération en toute saison). Rendement thermique jusqu'à 85%.
- Échangeur certifié Eurovent

#### By-pass

- By-pass total de l'échangeur par arrêt de la rotation de la roue. Régulation autonome du fonctionnement.

#### Filtration

- Filtres haute efficacité et à faible perte de charges de série :
  - Au soufflage : classe ISO ePM<sub>1</sub> 55% (F7)
  - A la reprise : classe ISO ePM<sub>10</sub> 60% (M5)

### OPTIONS ET ACCESSOIRES

- **Filtres de rechange** - p. 385
- **Préfiltre sur air neuf - classe ISO grossier 80% (G4)** - p. 385
- **Filtres haute efficacité au soufflage classe ISO ePM<sub>1</sub> 70% (F8) et 80% (F9)** - p. 385

- **Batterie thermodynamique externe BTH** - p. 414
- **Batterie hydraulique et électrique interne** - p. 420
- **Batterie hydraulique en gaine** - p. 422
- **Pilotage du récupérateur rotatif à vitesse variable EVV** - p. 384





Conforme au règlement  
d'éco-conception **1253/2014**  
(Unité de Ventilation Non Résidentielle)



\*Si mise en service effectuée par Atlantic

Echangeurs régénérateurs air-air produits  
par la société HOVAL ENVENTUS qui participe  
au programme Eurovent Certification pour les AARE.  
Vérifier la validité à jour du certificat sur :  
[www.eurovent-certification.com](http://www.eurovent-certification.com).



Télécommande filaire IHM TECH  
livrée en standard

## REGULATION

	Fonctions proposées par la régulation Atlantic	Accessoires externes nécessaires	Options intégrées en usine nécessaires				
<b>Horloge</b>	<ul style="list-style-type: none"> <li>- 2 programmes journaliers et 8 plages horaires disponibles à allouer à chaque jour de la semaine et mode absence paramétrables</li> <li>- Pilotage possible par ordre externe (marche / arrêt)</li> <li>- Comptage des heures de fonctionnement</li> <li>- Entrée impulsienne pour compteur d'énergie (non fourni)</li> </ul>						
<b>Démarrage</b>	<ul style="list-style-type: none"> <li>- Tunnel de démarrage rapide (&lt; 5 min)</li> </ul>						
<b>Choix du mode de fonctionnement</b>	<table border="1"> <tr> <td>- Mode monozone</td> <td><b>Type de modulation</b> Débit variable par signal 0-10 V Débit constant 2 allures par contact Débit constant 1 allure paramétrée</td> </tr> <tr> <td>- Mode multizone</td> <td>Débit variable - pression constante (de série sur flux d'air extrait) Débit variable</td> </tr> </table>	- Mode monozone	<b>Type de modulation</b> Débit variable par signal 0-10 V Débit constant 2 allures par contact Débit constant 1 allure paramétrée	- Mode multizone	Débit variable - pression constante (de série sur flux d'air extrait) Débit variable	Sonde CO2 ou hygro Capteur présence DIP	
- Mode monozone	<b>Type de modulation</b> Débit variable par signal 0-10 V Débit constant 2 allures par contact Débit constant 1 allure paramétrée						
- Mode multizone	Débit variable - pression constante (de série sur flux d'air extrait) Débit variable						
<b>Gestion des températures</b>	<ul style="list-style-type: none"> <li>- Maintien de la température de soufflage/température de reprise</li> <li>- Contrôle de la température en ambiance</li> <li>- Contrôle automatique du by-pass</li> <li>- Détection auto du mode chaud et froid par sonde pour la batterie change-over</li> <li>- Régulation automatique en fonction de la T° ext. (moyenne des 10 dernières heures)</li> <li>- 2 consignes : éco et confort</li> <li>- Possibilité d'affiner la précision des températures (réglage d'offset)</li> <li>- Surventilation free-cooling automatique actif</li> </ul>	Sonde d'ambiance Sonde TH BEC 2 Registres motorisés sur réseau	Batterie change-over				
<b>Possibilités débits-pressions</b>	<ul style="list-style-type: none"> <li>- Débit constant (double consigne mode éco/confort)</li> <li>- Pression constante soufflage/reprise (double consigne mode éco/confort)</li> <li>- Déséquilibre débits soufflage/reprise</li> </ul>						
<b>Filtration</b>	<ul style="list-style-type: none"> <li>- Détection de l'encrassement par pressostats</li> </ul>						
<b>Pilotage à distance</b>	<ul style="list-style-type: none"> <li>- Par GTC : - Modbus RTU / TCP/IP (série)</li> <li>- Bacnet IP (série)</li> <li>- Webserviceur intégré</li> </ul>						
<b>Sécurité / maintenance</b>	<ul style="list-style-type: none"> <li>- Affichage des défauts avec reports d'alarmes par sortie relais</li> <li>- Synthèse alarmes selon 3 niveaux de criticité</li> <li>- Synthèse alarmes selon 3 catégories (en cours, à traiter, historique)</li> <li>- Protections contre le gel</li> <li>- Détection de l'encrassement des filtres</li> <li>- Programmation d'une périodicité de maintenance (report de l'information)</li> <li>- Protection du niveau d'accès par RÉF. PIN</li> <li>- Diagnostic visuel (LED) de l'état de la machine sur IHM TECH (livrée de série)</li> </ul>						
<b>Compartment échangeur</b>	<ul style="list-style-type: none"> <li>- By-pass thermique total, tout ou rien, automatique</li> <li>- By-pass thermique total, proportionnel, automatique</li> <li>- Antivivrage par réduction du débit</li> <li>- Antivivrage par variation vitesse de l'échangeur</li> </ul>		Moteur échangeur à vitesse variable Moteur échangeur à vitesse variable				
<b>Fonctions économies d'énergie</b>	<ul style="list-style-type: none"> <li>- By-pass thermique total, automatique ON/OFF</li> <li>- By-pass thermique total, automatique proportionnel</li> <li>- Surventilation free-cooling automatique actif</li> <li>- Détection de l'encrassement des filtres</li> <li>- Comptage des heures de fonctionnement par poste (batteries, ventilateur, antivivrage)</li> <li>- Consigne éco/confort en aéraulique et température</li> </ul>	Registres motorisés sur réseau	Moteur échangeur à vitesse variable				
<b>Fonctions qualité d'air</b>	<ul style="list-style-type: none"> <li>- Alarme de l'encrassement des filtres</li> <li>- Mode boost : surventilation hygiénique temporisée</li> <li>- Gestion des débits en fonction d'une sonde CO2</li> </ul>	Sonde CO2					

# Rotatech

Centrales de traitement d'air double flux  
Échangeur rotatif à haut rendement

## DIMENSIONS



Version horizontale (H)  
Servitude gauche

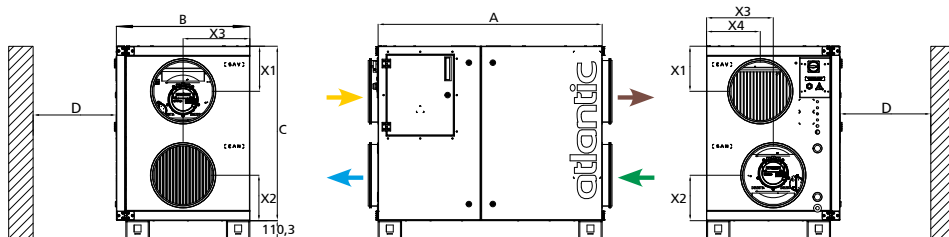

Version horizontale (H)  
Servitude droite

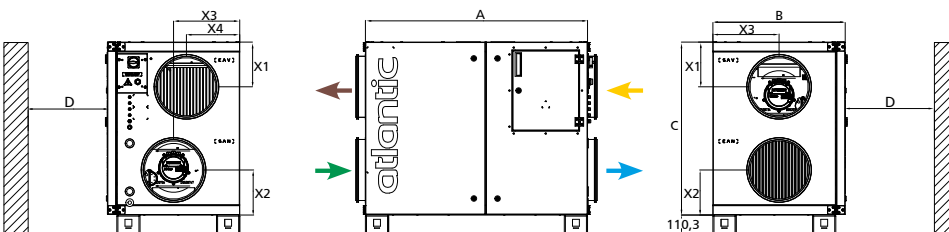

D = dégagement mini  
à prévoir pour maintenance

LIBELLÉ	A	B	C	D	X1	X2	X3	X4	Diam. raccord.	Poids (kg)
	mm									
ROTATECH-H 15	1292	770	1006	830	260	262	385	310	355	210
ROTATECH-H 21	1402	890	1126	880	285	287	445	370	400	280
ROTATECH-H 27	1502	1020	1256	950	320	322	510	435	450	350
ROTATECH-H 35	1650	1120	1356	1050	350	352	560	485	500	410

## COURBES CARACTÉRISTIQUES

### Rotatech 15

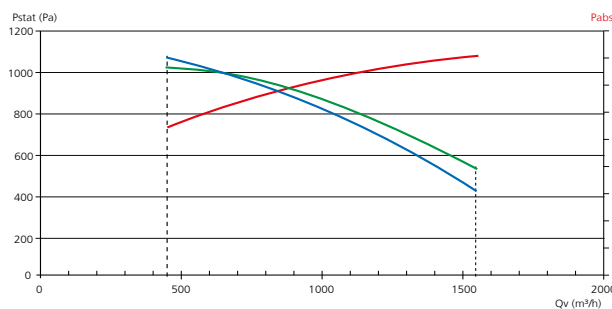

### Rotatech 21

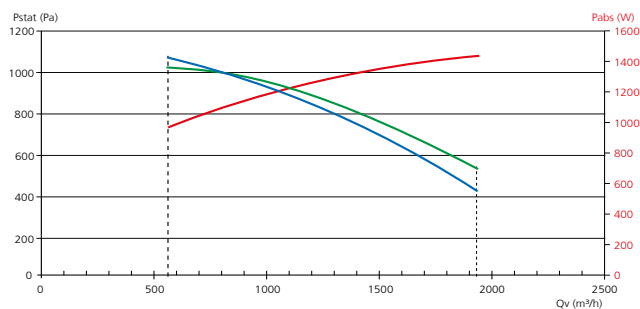

### Rotatech 27

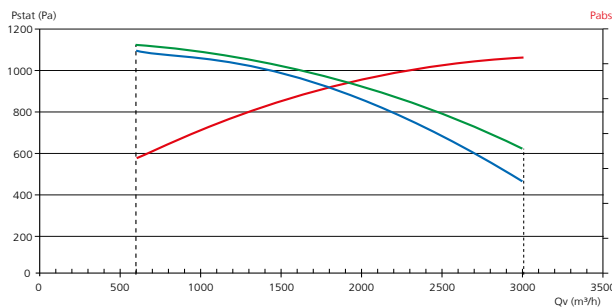

### Rotatech 35

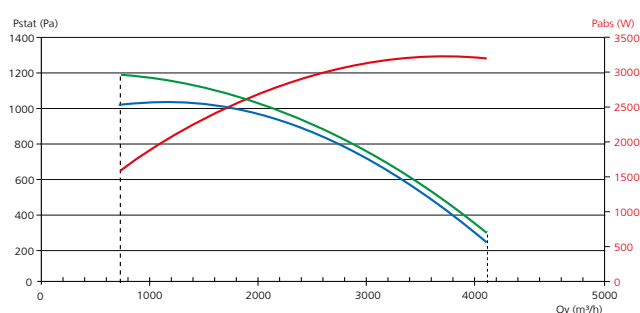

- Courbe aéraulique obtenue avec un filtre ISO ePM<sub>10</sub> 60% (M5), reprise
- Courbe aéraulique obtenue avec un filtre ISO ePM<sub>10</sub> 55% (F7), soufflage
- Courbe de la puissance absorbée totale MAXI, calculée sur la courbe aéraulique "enveloppe" des 2 ventilateurs



## CARACTÉRISTIQUES ÉLECTRIQUES

### Mototurbine

LIBELLÉ	Alimentation moteurs (V)	Intensité max. (A)	Puissance max (W)	Calibre de protection (A)	Type de protection <sup>(3)</sup>
ROTATECH 15	Mono 230 <sup>(1)</sup>	7,1	1650	10	BI-D-10.000A-AC3
ROTATECH 21	Mono 230 <sup>(1)</sup>	7,1	1650	10	BI-D-10.000A-AC3
ROTATECH 27	Tri 400 + N <sup>(1)</sup>	4,4 <sup>(2)</sup>	2600	6 <sup>(2)</sup>	Tétra-D-10.000A-AC3
ROTATECH 35	Tri 400 + N <sup>(1)</sup>	4,4 <sup>(2)</sup>	2600	6 <sup>(2)</sup>	Tétra-D-10.000A-AC3

### Batterie électrique + mototurbine

LIBELLÉ	Alimentation Unité	Puissance Batterie Elec. (W)	Intensité maximale (A)	Calibre de protection (A) <sup>(2)</sup>	Type de protection <sup>(3)</sup>
ROTATECH-H 15 BT	TRI 400V + N	5 400	15,9	20	Tétra-D-10.000A-AC3
ROTATECH-H 21 BT	TRI 400V + N	8 700	20,7	25	Tétra-D-10.000A-AC3
ROTATECH-H 27 BT	TRI 400V + N	12 000	21,7	25	Tétra-D-10.000A-AC3
ROTATECH-H 35 BT	TRI 400V + N	12 000	21,7	25	Tétra-D-10.000A-AC3

(1) Attention si BET intégrée, les tensions d'alimentation passent directement en TRI 400V + N : 1 seule alimentation. Voir tableau ci-dessus.

(2) Par phase.

(3) Protection électrique : courbe de déclenchement de type D. Pouvoir de coupure 10.000A-AC3.

## TARIFS

Exemple de sélection

**ROTATECH**

← Air rejeté      → Soufflage air neuf  
→ Air neuf      ← Air repris

**D**  
↓  
Servitude  
Droite ou Gauche

**15**  
↓  
Taille

**BT**  
↓  
Version sans batterie,  
avec **BET (BT)**, **BEC (EC)** ou **BCO**

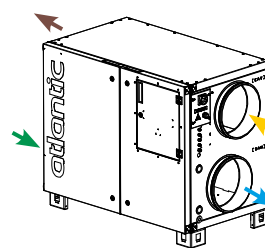
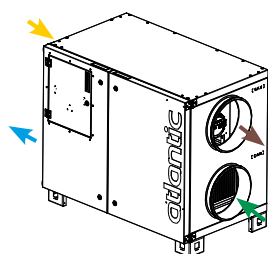

CV2207

Version horizontale, servitude gauche

LIBELLÉ	RÉF.	PRIX € HT	Éco-part € HT
Version sans batterie			
ROTATECH HG 15	549564 <b>3S</b>	20 010	3
ROTATECH HG 21	549565 <b>3S</b>	22 096	3
ROTATECH HG 27	549566 <b>3S</b>	25 014	27,1
ROTATECH HG 35	549567 <b>3S</b>	28 053	27,1
Version batterie électrique			
ROTATECH-HG15BT	549572 <b>3S</b>	21 138	3
ROTATECH-HG21BT	549573 <b>3S</b>	23 311	3
ROTATECH-HG27BT	549574 <b>3S</b>	26 665	27,1
ROTATECH-HG35BT	549575 <b>3S</b>	29 491	27,1
Version batterie eau chaude			
ROTATECH-HG15EC	549580 <b>3S</b>	20 596	3
ROTATECH-HG21EC	549581 <b>3S</b>	22 617	3
ROTATECH-HG27EC	549582 <b>3S</b>	25 408	27,1
ROTATECH-HG35EC	549583 <b>3S</b>	29 096	27,1
Version batterie change-over			
ROTATECH-HG15BCO	549649 <b>3S</b>	23 016	3
ROTATECH-HG21BCO	549650 <b>3S</b>	25 187	3
ROTATECH-HG27BCO	549651 <b>3S</b>	28 362	27,1
ROTATECH-HG35BCO	549652 <b>3S</b>	30 317	27,1

CV2207

Version horizontale, servitude droite

LIBELLÉ	RÉF.	PRIX € HT	Éco-part € HT
Version sans batterie			
ROTATECH HD 15	549568 <b>3S</b>	20 010	3
ROTATECH HD 21	549569 <b>3S</b>	22 096	3
ROTATECH HD 27	549570 <b>3S</b>	25 014	27,1
ROTATECH HD 35	549571 <b>3S</b>	28 053	27,1
Version batterie électrique			
ROTATECH-HD15BT	549576 <b>3S</b>	21 138	3
ROTATECH-HD21BT	549577 <b>3S</b>	23 311	3
ROTATECH-HD27BT	549578 <b>3S</b>	26 665	27,1
ROTATECH-HD35BT	549579 <b>3S</b>	29 491	27,1
Version batterie eau chaude			
ROTATECH-HD15EC	549584 <b>3S</b>	20 596	3
ROTATECH-HD21EC	549585 <b>3S</b>	22 617	3
ROTATECH-HD27EC	549586 <b>3S</b>	25 408	27,1
ROTATECH-HD35EC	549587 <b>3S</b>	29 096	27,1
Version batterie change-over			
ROTATECH-HD15BCO	549653 <b>3S</b>	23 016	3
ROTATECH-HD21BCO	549654 <b>3S</b>	25 187	3
ROTATECH-HD27BCO	549655 <b>3S</b>	28 362	27,1
ROTATECH-HD35BCO	549656 <b>3S</b>	30 317	27,1

# Rotatech

Centrales de traitement d'air double flux  
Échangeur rotatif à haut rendement

## OPTIONS MONTÉES D'USINE (à préciser à la commande)

### Toiture pour Rotatech

Disponible uniquement sur le modèle Rotatech H.



CV2207

LIBELLÉ	RÉF.		PRIX € HT
TOIT ROTATECH15	549206	4s	805
TOIT ROTATECH21	549207	4s	902
TOIT ROTATECH27	549208	4s	982
TOIT ROTATECH35	549209	4s	1 078

### Moteur de l'échangeur rotatif à vitesse variable

Pour fonctionnement proportionnel du by-pass.

CV2207

LIBELLÉ	RÉF.		PRIX € HT
EVV ROTATECH-15	549193	4s	1 620
EVV ROTATECH-21	549194	4s	1 620
EVV ROTATECH-27	549195	4s	1 620
EVV ROTATECH-35	549196	4s	1 620

## ACCESSOIRES

### Batteries



#### Batterie eau froide/change-over

CV2207

	LIBELLÉ	RÉF.		PRIX € HT
Rotatech 15	BFT 250	521197	+	1 756
Rotatech 21	BFT 315	521198	+	2 130
Rotatech 27 et 35	BFT 400	521199	+	2 372

Pour plus d'informations, voir p. 427

#### Sonde de température appliquée

pour batterie BFT change-over uniquement

CV2202

LIBELLÉ	RÉF.		PRIX € HT
TH BEC 2	514240	S	57,4

+ Éco-participation en € HT : 0,01

#### Sonde température de soufflage déportée

pour utilisation avec batterie externe.

Livrée avec câble de 2 m.

CV2202

LIBELLÉ	RÉF.		PRIX € HT
SONDE DEP. TECH	549391	S	46,8

+ Éco-participation en € HT : 0,01

### Vannes 3 voies et servomoteurs

Sélection vannes pour circuit d'eau à débit variable et température constante (régulation par répartition).

LIBELLÉ	BEC	BCO
ROTATECH H 15	VTV 15 KVS 4,0 M	VTV 15 KVS 4,0 M
ROTATECH H 21	VTV 15 KVS 4,0 M	VTV 15 KVS 4,0 M
ROTATECH H 27	VTV 20 KVS 5,0 M	VTV 20 KVS 5,0 M
ROTATECH H 35	VTV 20 KVS 6,3 X	VTV 20 KVS 6,3 X

#### Vanne 3 voies VTV pour batterie à eau

CV2207

LIBELLÉ	RÉF.		PRIX € HT
VTV 10 KVS 1.0 M	514222	S	205
VTV 10 KVS 1.6 M	514225	S	205
VTV 15 KVS 2.5 M	514226	S	205
VTV 15 KVS 4.0 M	514229	S	233
VTV 20 KVS 5.0 M	514200	S	246
VTV 20 KVS 6.3 X	514230	S	364

#### Servomoteur 230 V - 3 points pour vanne VTV

Type M et X

CV2202

LIBELLÉ	RÉF.	PRIX € HT	Éco-part € HT
MOT230.3P VTV.M	514236	S	407
MOT230.3P VTV.X	514237	S	463

### Registres

#### Registre antigel motorisé circulaire

Registres antigel motorisés 230 V

3 points avec ressort de rappel pour l'air neuf



CV2205

	LIBELLÉ	RÉF.		PRIX € HT
Rotatech-H 27	RAG 450 MOT230V	524691	2s	916
Rotatech-H 35	RAG 500 MOT230V	524692	2s	1 030

+ Éco-participation en € HT : 0,04

## Manchettes



### Manchette souple circulaire largeur 300 mm

	LIBELLÉ	RÉF.		PRIX € HT
Rotatech-H 27	MRS-XL 450	531290		99,9
Rotatech-H 35	MRS-XL 500	531291		110

### Manchette souple circulaire à joints largeur 300 mm

	LIBELLÉ	RÉF.		PRIX € HT
Rotatech-H 27	MRS-J 450	538443		173
Rotatech-H 35	MRS-J 500	538444		191

## ACCESSOIRES

### Filtres

#### Filtres de rechange (un kit par flux d'air)

##### Filtre F7 soufflage

(Classification ISO 16890 : ISO ePM<sub>1</sub> 55%)

LIBELLÉ	RÉF.		PRIX € HT
F7 ROTATECH 15	549630		199
F7 ROTATECH 21	549631		257
F7 ROTATECH 27	549632		325
F7 ROTATECH 35	549633		363

##### Filtre M5 reprise

(Classification ISO 16890 : ISO ePM<sub>10</sub> 60%)

LIBELLÉ	RÉF.		PRIX € HT
M5 ROTATECH 15	549634		149
M5 ROTATECH 21	549635		187
M5 ROTATECH 27	549636		232
M5 ROTATECH 35	549637		257

#### Filtres complémentaires

##### Pré-filtre G4 soufflage

(Classification ISO 16890 : ISO Grossier 60%)

LIBELLÉ	RÉF.		PRIX € HT
G4 ROTATECH 15	549638		104
G4 ROTATECH 21	549639		118
G4 ROTATECH 27	549640		180
G4 ROTATECH 35	549641		196

#### Filtres très haute efficacité

##### Filtre F8 soufflage

(Classification ISO 16890 : ISO ePM<sub>1</sub> 70%)

LIBELLÉ	RÉF.		PRIX € HT
F8 ROTATECH 15	549657		274
F8 ROTATECH 21	549658		361
F8 ROTATECH 27	549659		450
F8 ROTATECH 35	549660		506

##### Filtre F9 soufflage

(Classification ISO 16890 : ISO ePM<sub>1</sub> 80%)

LIBELLÉ	RÉF.		PRIX € HT
F9 ROTATECH 15	549539		326
F9 ROTATECH 21	549540		424
F9 ROTATECH 27	549541		530
F9 ROTATECH 35	549542		596

## Sondes supplémentaires

#### Sondes de qualité d'air

	LIBELLÉ	RÉF.		PRIX € HT	Eco-part. € HT
Sonde murale CO <sub>2</sub>	CO2 MUR	323022		680	0,01
Sonde gaine CO <sub>2</sub>	CO2 GAINE	323023		723	0,04
Sonde d'ambiance	TH AMB	514245		152	0,01
Délect. prés. en saillie	DIP-S	323002		221	0,01
Délect. prés. encastrée	DIP-E	323003		217	0,01

#### Support mural commande

Support mural pour montage en applique  
pour commande à distance

Epaisseur : 47 mm hors IHM / 57 mm avec IHM

LIBELLÉ	RÉF.		PRIX € HT
SUP IHM DUOTECH	514247		135

# Logiciel de sélection et certification Eurovent

Logiciel de sélection technique : Select Air Control



DISPONIBILITÉ  
4<sup>e</sup> TRIMESTRE 2022



- Logiciel en cours de certification Eurovent
- Sélection de la meilleure solution selon plusieurs critères de choix déterminés pour votre projet (performance, dimensions, niveau acoustique, prix, délais)
- Sélection et configuration de nos centrales double flux Serencio et Ultimio XL2 (prochainement gammes certifiées Eurovent)
- Affichage des performances thermiques et aérauliques complètes et détaillées
- Gestion simplifiée des unités par chantier

**Synthèse Décembre**

Période: **HIVER** | **ETE** | Encrassement: Propre | Classe hiver: **A+**

**PARAMETRES DE L'UNITÉ**

<b>Soufflage</b>	Débit volumique: 5 000 m <sup>3</sup> /h	<b>Reprise</b>	Débit volumique: 5 000 m <sup>3</sup> /h
Température extérieure: -10 °C	Humidité extérieure (Hr): 90 %	Température intérieure: 21 °C	Humidité intérieure (Hr): 50 %
Pressions externes: Air neuf 0 Pa / Air soufflé 200 Pa		Pressions externes: Air extrait 200 Pa / Air rejeté 50 Pa	

**ECHANGEUR**

Référence: EXCH_1550_HEATEX	Rendement thermique: 83,2 %	Puissance récupérée: 54,6 kW	Puissance sensible: 43,2 kW
<b>Soufflage</b>	Entrées / Sorties	<b>Reprise</b>	Entrées / Sorties
Température: -10 °C / 15,6 °C	Humidité (Hr): 90 % / 38 %	Température: 21 °C / 0,6 °C	Humidité (Hr): 50 % / 64 %
Pertes de charge: 76 Pa		Pertes de charge: 80 Pa	

**VENTILATEURS**

SPPv: 1,27 kW/(m<sup>3</sup>/s)

<b>Soufflage</b>	Reprise
Référence: GMV_EBM_450	Référence: GMV_EBM_450
Nombre: 1	Nombre: 1

Buttons: MODIFIER CONFIGURATION | EXPORT PDF

La certification EUROVENT : une certification tri-partite



POUR LES FABRICANTS



**La certification Eurovent constitue une plate-forme commune:**

- la concurrence s'effectue sur des bases comparables pour le bénéfice des prescripteurs et des utilisateurs.
- l'image de marque de l'industrie est améliorée en introduisant un climat de confiance pour une plus grande transparence dans les comparaisons des performances.



POUR LE CLIENT FINAL



- Le produit fourni est conforme en termes de production et de performances
- Il fonctionne avec les caractéristiques de dimensionnement spécifiées
- Les coûts de fonctionnement en énergie sont ceux annoncés.
- Le matériel est conforme à l'investissement effectué.

## Les étapes de certification du Programme CTA

- 1 Un Audit en usine par Eurovent** pour contrôler le lieu, les lignes de production et les différents composants **tous les ans.**  
**Suivi d'un audit annuel sur le logiciel de sélection technique en lien avec les performances simulées et calculées.**

- 2 Une série d'essai sur une unité appelée « Model Box » représentative de la gamme certifiée.**

Essai réalisé tous les 6 ans maximum (si aucune évolution n'est réalisée sur le mode de production).

Cette série d'essai consiste à valider les performances de la carrosserie selon la norme EN 1886, les résultats sont communiqués sur le site Eurovent.



Model Box permettant de tester la carrosserie de la centrale en laboratoire

### Performances testées :

- **Performance mécanique de la carrosserie** : classement D1 à D3.
- **Performance d'étanchéité de la carrosserie** en pression et dépression : classement L1 à L3.
- **Performance thermique de la carrosserie** : Classement en transmittance thermique de T1 à T5 et classement en pontage thermique Tb1 à Tb5.
- **Performance d'étanchéité du montage filtre** : classement G4 à F9.
- **Performance acoustique** de la carrosserie sur le spectre 125 à 8000Hz.

- 3 Audit du logiciel de sélection et sélection d'une CTA type (Real Unit).**

Réalisation des simulations sur logiciel de sélection technique avec plusieurs points de fonctionnements différents (> 50 points).

Test dans un laboratoire indépendant selon EN 13053.

Vérification de la concordance des valeurs du logiciel de sélection technique avec les performances de la CTA avec des tolérances contraignantes (par exemple tolérance de 3% maximum sur l'efficacité du récupérateur et 3% sur la mesure des débits d'air).



# Ultimio XL2

Centrales de traitement d'air double flux  
Échangeur rotatif à haut rendement

A configurer sur  
Select Air Control

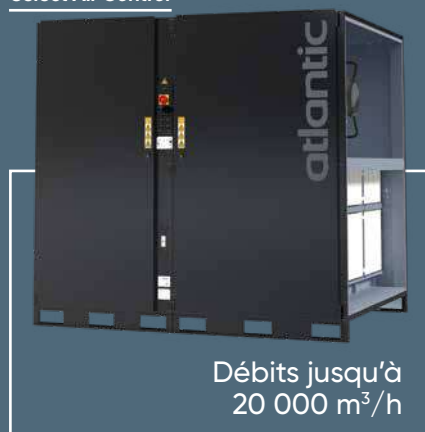

Débits jusqu'à  
20 000 m<sup>3</sup>/h

En remplacement du modèle Rotatech XL toujours disponible

## + PRODUITS

- **Solution haute performance :**
  - gamme doublement certifiée Eurovent : programme CTA et récupérateur (certification en cours)
  - combinaison des composants garantissant le meilleur rendement et le meilleur SFP
  - veine d'air épurée sans effet système superflu
  - régulation avec fonction économies d'énergie
- **Qualité d'air intérieur :**
  - deux étages de filtration disponibles sur flux d'air neuf
  - classe de filtration ISO ePM<sub>1</sub> 80% disponible au soufflage
- **Construction haut de gamme :**
  - carrosserie double peau 50 mm permettant une rigidité mécanique et un niveau acoustique amélioré
  - étanchéité en pression et dépression L1 selon NF EN 1886
- **Système unique et breveté de fermeture :**
  - système de fermeture garantissant une étanchéité tout au long de la vie du produit et après chaque cycle de maintenance
  - un seul point de verrouillage des portes
- **Niveau acoustique des plus faibles du marché**

## GAMME

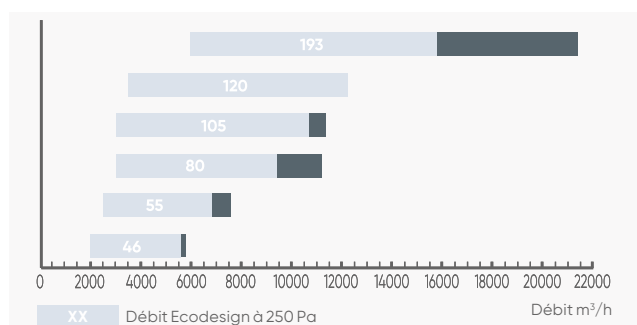

## APPLICATION - INSTALLATION

Mise en service - voir p. 303

- **Application tertiaire**
  - permet le traitement d'air (renouvellement, chauffage, refroidissement, filtration, recyclage)
- **Versions**
  - double flux
  - flux d'air horizontaux
  - servitude gauche et droite
- **Installation**
  - manutention et mise en place simplifiées
  - intérieur et extérieur
  - montage au sol sur châssis

## CONSTRUCTION

### Structure

- Carrosserie améliorée pour garantir une étanchéité L1 sur model box.
- Châssis commun en tôle galvanisée prélaquée (RAL 7021).
- Catégorie de corrosivité de la tôle RC3 (norme ISO 12944).
- Carrosserie double-peau 50 mm avec isolant laine de verre R = 1.50 m<sup>2</sup>.K/W. Classe A2-S1,d0.

### Échangeur

- Échangeur rotatif haut rendement, roue à vitesse constante avec surface d'échange augmentée.
- Maîtrise des fuites d'air entre les flux.
- Régulation autonome de l'échangeur avec option vitesse variable.
- Récupérateur de chaleur certifié Eurovent.

### Filtration

- Multiples combinaisons de filtration disponibles.
- Serrage spécifique des cellules filtres garantissant une étanchéité F9.

### Batterie

- Ø : sans batterie
- EC1 : batterie eau chaude 1 rang (interne caisson principal)
- EC2 : batterie eau chaude 2 rangs (interne caisson principal)

### Consommation d'énergie

- Plug fan et moteur EC haut rendement grâce un nouveau design favorisant l'écoulement d'air.

### Régulation

- IHM en option obligatoire

## OPTIONS ET ACCESSOIRES

- **Batteries hydrauliques chaude, froide ou change-over (intégrée et/ou en caisson isolé)** - p. 393
- **Caisson de mélange - MIXBOX** - p. 393

- **Pilotage du récupérateur rotatif à vitesse variable EVV** - p. 393
- **Installation extérieure avec options toiture et auvent** - p. 395
- **Registres - manchette souple** - p. 394



Conforme au règlement  
d'éco-conception **1253/2014**  
(Unité de Ventilation Non Résidentielle)









\*Si mise en service effectuée par Atlantic

Echangeurs régénérateurs air-air produits  
par la société Heatex qui participe au programme  
Eurovent Certification pour les AARE.  
Vérifier la validité à jour du certificat sur :  
[www.eurovent-certification.com](http://www.eurovent-certification.com).



## RÉGULATION

	Fonctions proposées par la régulation Atlantic	Accessoires externes nécessaires	Options intégrées en usine nécessaires
<b>Général</b> 	<ul style="list-style-type: none"> <li>- Tunnel de démarrage rapide permettant un paramétrage rapide (&lt; 5 min)</li> <li>- Coffret électrique entièrement monté et câblé d'usine avec régulation pré-programmée d'usine et test fin de chaîne systématique pour 100% des machines</li> <li>- Coffret électrique interne à la machine (aucune fuite aérodynamique possible) avec connecteurs rapides pour désaccoupler les blocs CTA</li> <li>- IP en façade avec presse-étoupe étanche pour tous les raccordements externes</li> <li>- 4 sondes de température (air neuf - soufflage - air repris - air rejeté)</li> <li>- 2 sondes de pressions (ventilateur air soufflé et ventilateur air repris) et dépressostat filtres</li> </ul>		
<b>Horloge</b> 	<ul style="list-style-type: none"> <li>- 8 plages horaires possible par jour : <ul style="list-style-type: none"> <li>- Mode STOP</li> <li>- Mode ECO</li> <li>- Mode Confort</li> <li>- Mode Stand By</li> <li>- Mode Morning Boost</li> </ul> </li> <li>- Période de vacances</li> <li>- Offset saisonnier sur T°</li> </ul>		
<b>Pilotage à distance</b> 	<ul style="list-style-type: none"> <li>- Protocole de communication disponible en natif : <ul style="list-style-type: none"> <li>- Modbus RS 485 ou TCP/IP</li> <li>- Bacnet TCP/IP</li> <li>- Webservice</li> </ul> </li> <li>- Contacts externes "en entrée" disponibles : <ul style="list-style-type: none"> <li>- Protection feu article CH38</li> <li>- Arrêt extraction</li> <li>- Présence ou Eco / Confort</li> <li>- Boost</li> <li>- Mode Chaud / Froid</li> </ul> </li> <li>- Contacts externes "en sortie" disponibles : <ul style="list-style-type: none"> <li>- Alarmes défaut</li> <li>- Freecooling</li> </ul> </li> </ul>	Registre SUP	CAP 100 G - DAD Caraïbes  Détecteur de présence DIP-S / DIP-E
<b>Filtration</b> 	<ul style="list-style-type: none"> <li>- Détection de l'encrassement par pressostats</li> </ul>		
<b>Ventilation</b> 	<ul style="list-style-type: none"> <li>- Débit constant CAV (2 consignes indépendantes par flux d'air : Eco et Confort)</li> <li>- Débit selon CO<sub>2</sub> (sonde externe)</li> <li>- Débit selon humidité relative (sonde externe)</li> <li>- Débit constant sur occupation (contact externe)</li> <li>- Pression constante extraction asservie au soufflage (sonde externe)</li> <li>- Pression constante soufflage asservie à l'extraction (sonde externe)</li> <li>- Pression constante soufflage et extraction indépendant (sondes externes)</li> <li>+ 2 fonctionnements alternatifs disponibles : <ul style="list-style-type: none"> <li>- Variation du débit en fonction de la température ambiante</li> <li>- Limitation du débit en fonction de la température extérieure (sonde de T° air neuf)</li> </ul> </li> </ul>		Sonde CO <sub>2</sub> mur ou gaine Sonde Hygro mur ou gaine Détecteur de présence DIP-S / DIP-E DEPR / VAV DEPR / VAV 2x DEPR / VAV
<b>Choix du mode de régulation</b> 	<ul style="list-style-type: none"> <li>- Choix entre : <ul style="list-style-type: none"> <li>- pas d'élément thermique, le by-pass de l'échangeur est régulé</li> <li>- contrôle de la température de soufflage</li> <li>- contrôle de la température d'air repris</li> <li>- contrôle de la température d'ambiance (avec sonde d'ambiance ou IHM amb)</li> </ul> </li> <li>- Consignes en mode chaud et en froid et en automatique</li> <li>- Gestion d'une zone morte</li> <li>- Consignes Eco et Confort</li> <li>- Régulation intelligente et proportionnelle des éléments</li> <li>- Gestion du free-cooling - free-heating et Night cooling</li> <li>- Gestion de la Mix-Box (morning heating - Air Neuf en fonction CO<sub>2</sub> et/ou T°)</li> <li>- Gestion d'un mode stand-by</li> </ul>	RHE VV - MIX BOX - BEC - BEF - BCO RHE VV - MIX BOX - BEC - BEF - BCO RHE VV - MIX BOX - BEC - BEF - BCO RHE VV - MIX BOX - BEC - BEF - BCO RHE VV - MIX BOX - BEC - BEF - BCO Registres ODA et EHA	IHM AMB Tactile / TH AMB  Vannes 3V et 2V pour les batteries  Vannes 3V et 2V pour les batteries  Vannes 3V et 2V pour les batteries  Vannes 3V et 2V pour les batteries  IHM AMB Tactile / TH AMB
<b>Sécurité / maintenance</b> 	<ul style="list-style-type: none"> <li>- Affichage des défauts avec reports d'alarmes par sortie relais</li> <li>- Synthèse alarmes selon 2 niveaux (active, enregistrée)</li> <li>- Protections contre le gel (batteries eau, récupérateur et gel du bâtiment)</li> <li>- Détection de l'encrassement des filtres</li> <li>- Programmation d'une périodicité de maintenance (report de l'information + rappel sur IHM)</li> <li>- Protection du niveau d'accès par code PIN</li> <li>- Diagnostic visuel (LED) de l'état de la machine sur IHM TECH (livrée de série)</li> </ul>		

# Ultimio XL2

Centrales de traitement d'air double flux  
Échangeur rotatif à haut rendement

## SYNOPTIQUE RÉGULATION ULTIMIO XL2

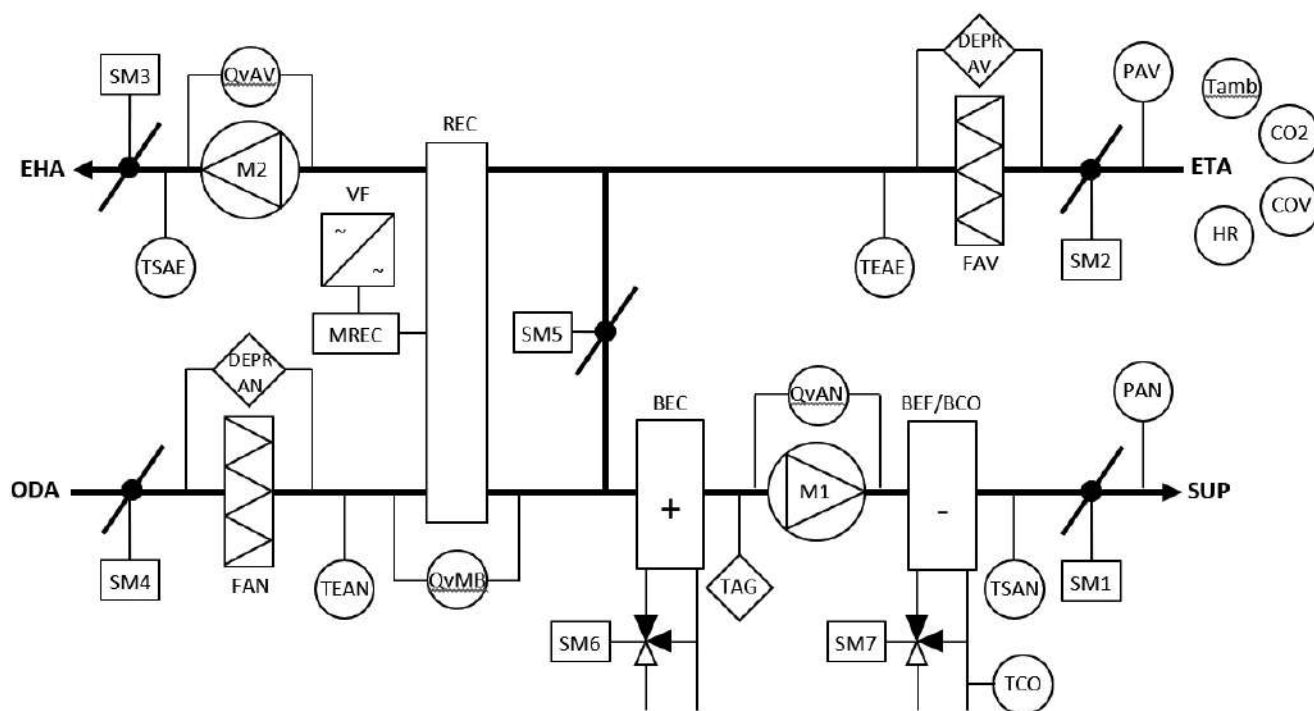

### Disponible en standard (intégré)

M1	Moteur air neuf
M2	Moteur air vicié
QVAN	Transmetteur de pression moteur air neuf
QVAV	Transmetteur de pression moteur air vicié
REC	Récupérateur rotatif
MREC	Moteur récupérateur rotatif
FAN	Filtre air neuf
FAV	Filtre air vicié
DEPR AN	Depressostat filtre air neuf
DEPR AV	Depressostat filtre air vicié
TEAN	Sonde température entrée air neuf
TSAN	Sonde température sortie air neuf
TEAE	Sonde température entrée air extrait
TSAE	Sonde température sortie air extrait

### Disponible en option (à sélectionner)

SM1	Servomoteur registre SUP	BEF	Batterie eau froide
SM2	Servomoteur registre ETA	BCO	Batterie change over
SM3	Servomoteur registre EHA	SM6	Servomoteur vanne BEC
SM4	Servomoteur registre ODA	SM7	Servomoteur vanne BEF/BCO
PAN	Transmetteur de pression gaine air neuf	Tamb	Sonde température ambiante
PAV	Transmetteur de pression gaine air vicié	TCO	Sonde température change over
VF	Variateur de fréquence moteur récupérateur	TAG	Thermostat antigel
QVMB	Transmetteur de pression mixbox	CO2	Sonde CO2
SM5	Servomoteur mixbox	COV	Sonde COV
BEC	Batterie eau chaude	HR	Sonde humidité relative

## CARACTÉRISTIQUES ÉLECTRIQUES

LIBELLÉ	Alimentation moteurs (V)	Intensité max. <sup>(1)</sup> (A)	Puissance max (W)
ULTIMIO XL2 46	TRI 400V + N	6	3800
ULTIMIO XL2 55	TRI 400V + N	7.6	5000
ULTIMIO XL2 80	TRI 400V + N	13.6	9000
ULTIMIO XL2 105	TRI 400V + N	13.6	9000
ULTIMIO XL2 120	TRI 400V + N	12.8	8400
ULTIMIO XL2 193	TRI 400V + N	27.2	18000

(1) par phase



## DIMENSIONS

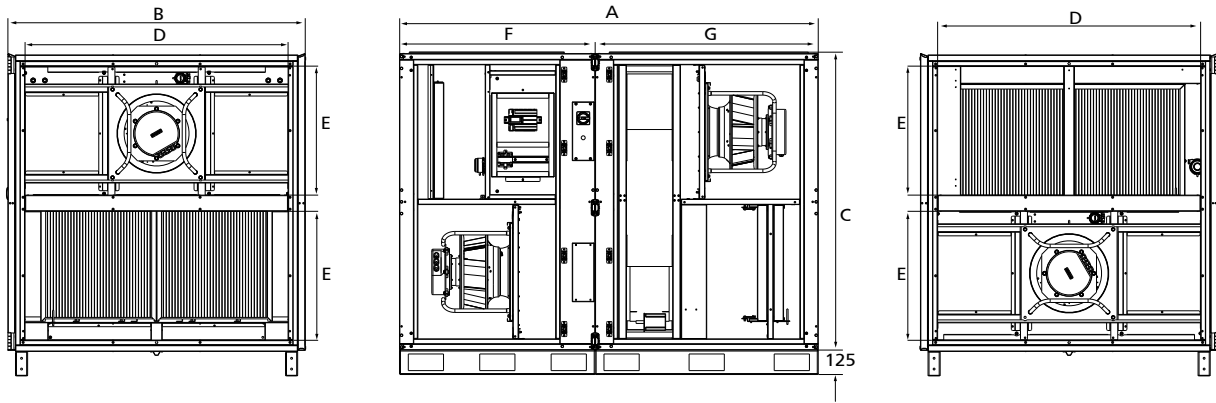

LIBELLÉ	A	B	C	D	E	F	G	Poids (kg)
	mm							
ULTIMIO XL2 46	2140	1520	1525	1345	660	1000	1140	650
ULTIMIO XL2 55	2140	1520	1525	1345	660	1000	1140	660
ULTIMIO XL2 80	2140	1920	1925	1745	860	1000	1140	850
ULTIMIO XL2 105	2140	1920	1925	1745	860	1000	1140	860
ULTIMIO XL2 120	2140	2250	2255	2075	1025	1000	1140	1050
ULTIMIO XL2 193	2140	2250	2255	2075	1025	1000	1140	1130

Nota : gamme bi-bloc livrée assemblée hormis les tailles 120 et 193 qui sont livrées en multibloc afin de faciliter l'acheminement sur site.

## COURBES CARACTÉRISTIQUES

Ultimo XL 2 - 46

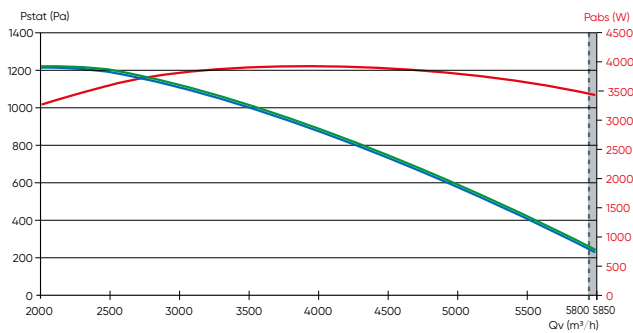

Ultimo XL 2 - 55

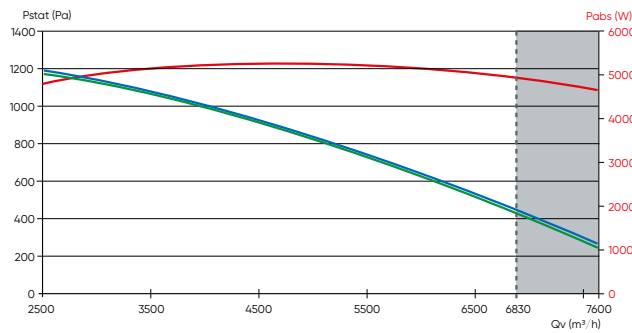

Ultimo XL 2 - 80

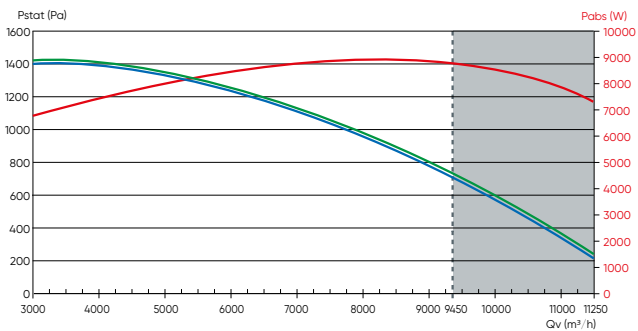

Ultimo XL 2 - 105

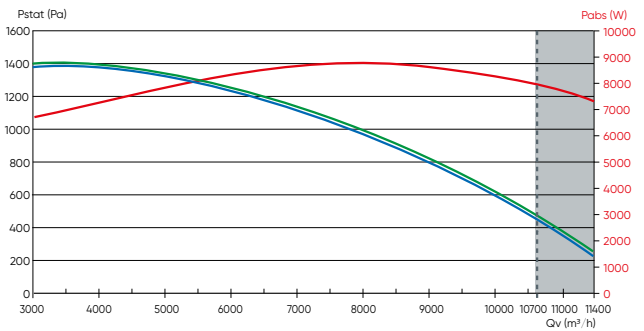

Ultimo XL 2 - 120

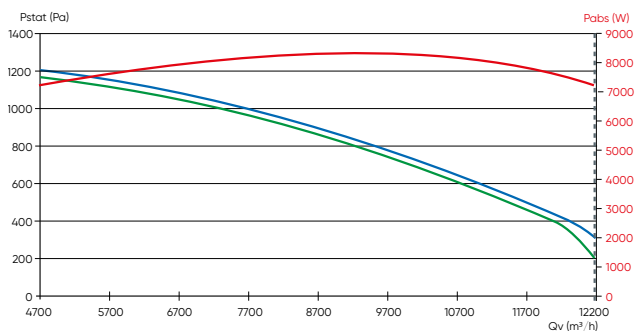

Ultimo XL 2 - 193

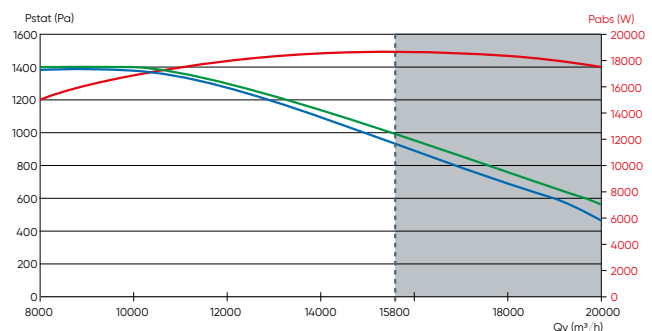



- Courbe aéraluque obtenue avec un filtre ISO ePM<sub>10</sub> 60% (M5), reprise
- Courbe aéraluque obtenue avec un filtre ISO ePM<sub>1</sub> 55% (F7), soufflage
- Courbe de la puissance absorbée totale MAXI, calculée sur la courbe aéraluque "enveloppe" des 2 ventilateurs
- Débit Ecodesign à 250 Pa

# Ultimio XL2

Centrales de traitement d'air double flux  
Échangeur rotatif à haut rendement

## TARIFS

-  Air rejeté
-  Air neuf
-  Soufflage air neuf
-  Air repris

Exemple de sélection : **ULTIMIO XL2**

**D**  
↓  
Servitude  
Droite ou Gauche

**80**  
↓  
Taille

**EC1**  
↓  
Version  
sans batterie,  
avec **EC1** ou **EC2**

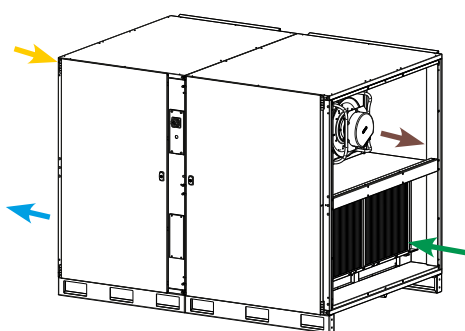

CV2207

Version horizontale, servitude gauche			
LIBELLÉ	RÉF.		PRIX € HT
Version sans batterie			
ROTATECH XL2 G46	521645	*	32 448
ROTATECH XL2 G55	521647	*	37 913
ROTATECH XL2 G80	521649	*	42 352
ROTATECH XL2 G105	521651	*	51 802
ROTATECH XL2 G120	521653	*	57 267
ROTATECH XL2 G193	521655	*	65 464
Version batterie hydraulique chaude 1 rang			
ROTATECH XL2 G46 EC1	521657	*	34 155
ROTATECH XL2 G55 EC1	521659	*	39 620
ROTATECH XL2 G80 EC1	521661	*	44 174
ROTATECH XL2 G105 EC1	521663	*	53 624
ROTATECH XL2 G120 EC1	521665	*	59 772
ROTATECH XL2 G193 EC1	521667	*	67 969
Version batterie hydraulique chaude 2 rangs			
ROTATECH XL2 G46 EC2	521669	*	34 725
ROTATECH XL2 G55 EC2	521671	*	40 190
ROTATECH XL2 G80 EC2	521673	*	44 971
ROTATECH XL2 G105 EC2	521675	*	54 307
ROTATECH XL2 G120 EC2	521677	*	60 910
ROTATECH XL2 G193 EC2	521679	*	69 108

Ces libellés deviendront prochainement Ultimio XL2

+ Éco-participation en € HT : 27,1

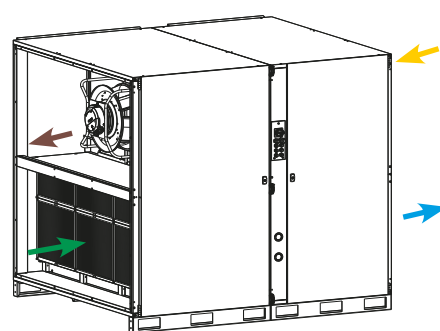

CV2207

Version horizontale, servitude droite			
LIBELLÉ	RÉF.		PRIX € HT
Version sans batterie			
ROTATECH XL2 D46	521644	*	32 448
ROTATECH XL2 D55	521646	*	37 913
ROTATECH XL2 D80	521648	*	42 352
ROTATECH XL2 D105	521650	*	51 802
ROTATECH XL2 D120	521652	*	57 267
ROTATECH XL2 D193	521654	*	65 464
Version batterie hydraulique chaude 1 rang			
ROTATECH XL2 D46 EC1	521656	*	34 155
ROTATECH XL2 D55 EC1	521658	*	39 620
ROTATECH XL2 D80 EC1	521660	*	44 174
ROTATECH XL2 D105 EC1	521662	*	53 624
ROTATECH XL2 D120 EC1	521664	*	59 772
ROTATECH XL2 D193 EC1	521666	*	67 969
Version batterie hydraulique chaude 2 rangs			
ROTATECH XL2 D46 EC2	521668	*	34 725
ROTATECH XL2 D55 EC2	521670	*	40 190
ROTATECH XL2 D80 EC2	521672	*	44 971
ROTATECH XL2 D105 EC2	521674	*	54 307
ROTATECH XL2 D120 EC2	521676	*	60 910
ROTATECH XL2 D193 EC2	521678	*	69 108

Ces libellés deviendront prochainement Ultimio XL2

+ Éco-participation en € HT : 27,1

## OPTIONS MONTÉES D'USINE (à préciser à la commande)

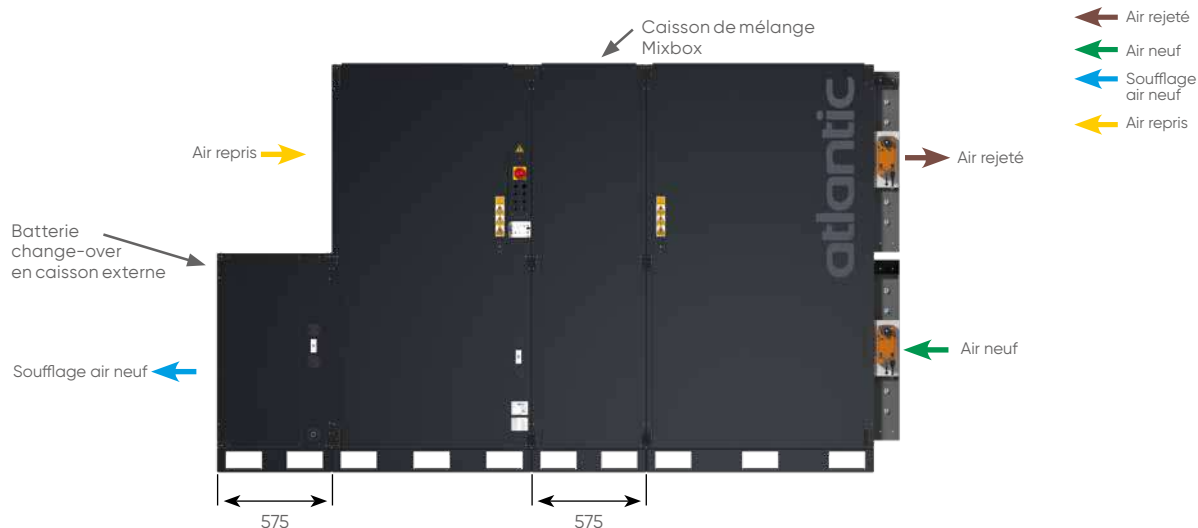

Nota : gamme bi-bloc livrée assemblée hormis les tailles 120 et 193 qui sont livrées en multibloc afin de faciliter l'acheminement sur site.

### Moteur à vitesse variable récupérateur rotatif

CV2207

LIBELLÉ	RÉF.		RIX € HT
RHE VV XL2-46_55	521624	*	1 035
RHE VV XL2-80_105	521625	*	1 242
RHE VV XL2-120_193	521626	*	1 449

### Batterie 2 rangs en caisson additionnel

CV2207

LIBELLÉ	RÉF.		RIX € HT
BEF-BC02 XL2 D46-55	521686	*	5 124
BEF-BC02 XL2 G46-55	521687	*	5 124
BEF-BC02 XL2 D80-105	521688	*	6 376
BEF-BC02 XL2 G80-105	521689	*	6 376
BEFBC02 XL2 D120-193	521690	*	7 970
BEFBC02 XL2 G120-193	521691	*	7 970

### Batterie 4 rangs en caisson additionnel

CV2207

LIBELLÉ	RÉF.		RIX € HT
BEF-BC04 XL2 D46-55	521692	*	5 807
BEF-BC04 XL2 G46-55	521693	*	5 807
BEF-BC04 XL2 D80-105	521694	*	7 286
BEF-BC04 XL2 G80-105	521695	*	7 286
BEFBC04 XL2 D120-193	521696	*	9 336
BEFBC04 XL2 G120-193	521697	*	9 336

### Caisson de mélange 1 volet motorisé

CV2207

LIBELLÉ	RÉF.		RIX € HT	LIBELLÉ	RÉF.		RIX € HT
MIX BOX XL2 G46-55	521681	*	5 796	MIX BOX XL2 D46-55	521680	*	5 796
MIX BOX XL2 G80-105	521683	*	6 935	MIX BOX XL2 D80-105	521682	*	6 935
MIX BOX XL2 G120-193	521685	*	8 487	MIX BOX XL2 D120-193	521684	*	8 487

Registres ODA et EHA impératifs pour le fonctionnement du caisson de mélange

# Ultimio XL2

Centrales de traitement d'air double flux  
Échangeur rotatif à haut rendement

## OPTIONS MONTÉES D'USINE (à préciser à la commande)

### Registre motorisé monté sur flux d'air neuf

CV2207

LIBELLÉ	RÉF.	PRIX € HT
REG ODA XL2 46-55	521698 *	1 139
REG SUP XL2 46-55	521699 *	1 139
REG ODA XL2 80-105	521702 *	1 366
REG SUP XL2 80-105	521703 *	1 366
REG ODA XL2 120-193	521706 *	1 594
REG SUP XL2 120-193	521707 *	1 594

Registre ODA impératif pour le fonctionnement du caisson de mélange  
ODA : Aspiration air neuf - SUP : Soufflage air neuf

### Registre motorisé monté sur flux d'air extrait

CV2207

LIBELLÉ	RÉF.	PRIX € HT
REG ETA XL2 46-55	521700 *	1 139
REG EHA XL2 46-55	521701 *	1 139
REG ETA XL2 80-105	521704 *	1 366
REG EHA XL2 80-105	521705 *	1 366
REG ETA XL2 120-193	521708 *	1 594
REG EHA XL2 120-193	521709 *	1 594

Registre EHA impératif pour le fonctionnement du caisson de mélange  
ETA : Reprise air vicié - EHA : Rejet air vicié

## Visières pare-pluie

### Auvent sur rejet AV

CV2207

LIBELLÉ	RÉF.	PRIX € HT
AUVENT EHA 46-55	521721 *	707
AUVENT EHA 80-105	521722 *	1 002
AUVENT EHA 120-193	521723 *	1 297

### Auvent sur aspiration AN

CV2207

LIBELLÉ	RÉF.	PRIX € HT
AUVENT ODA 46-55	549941 *	707
AUVENT ODA 80-105	549942 *	1 002
AUVENT ODA 120-193	549943 *	1 297

## Filtres

### Filtre F7 soufflage

(Classification ISO 16890 :  
ISO ePM<sub>1</sub> 50%)

CV2207

LIBELLÉ	RÉF.	PRIX € HT
50./EPM1 KIT 46-55	549959 *	262
50./EPM1 KIT 80-105	549960 *	604
50./EPM1 KIT 120-193	549961 *	774

### Filtre M5 (reprise ou préfiltre soufflage)

(Classification ISO 16890 :  
ISO ePM<sub>10</sub> 50%)

CV2207

LIBELLÉ	RÉF.	PRIX € HT
0.5EPM10 KIT 46-55	549956 *	228
0.5EPM10 KIT 80-105	549957 *	524
0.5EPM10 KIT 120-193	549958 *	660

### Filtre F9 soufflage (très haute efficacité)

(Classification ISO 16890 :  
ISO ePM<sub>1</sub> 80%)

CV2207

LIBELLÉ	RÉF.	PRIX € HT
80./EPM1 KIT 46-55	549962 *	296
80./EPM1 KIT 80-105	549963 *	683
80./EPM1 KIT 120-193	549964 *	888

Filtres de rechange disponibles non montés d'usine (un kit par flux d'air).

## ACCESSOIRES

## Vannes 2 et 3 voies et servomoteurs

### Vannes 2 voies

CV2207

Modèle Ultimio XL2	LIBELLÉ	RÉF.	PRIX € HT
T46/55 BEC 1 rang	V2V KV1.6 DN15	514472 *	114
T46/55 BEC-BCO 2 rangs T120/193 BEC 1 rang	V2V KV4 DN20	514473 *	126
T46/55 BCO 4 rangs T80/105 BEC-BCO 2 rangs	V2V KV6.3 DN25	514474 *	160
T80/105 BEC 1 rang	V2V KV2.5 DN15	514475 *	114
T80/105 BCO 4 rangs	V2V KV10 DN32	514476 *	243
T120/193 BEC-BCO 2 rangs et 4 rangs	V2V KV16 DN32	514477 *	243

### Vannes 3 voies

CV2207

Modèle Ultimio XL2	LIBELLÉ	RÉF.	PRIX € HT
T46/55 BEC 1 rang	V3V KV1.6 DN15	514478 *	209
T46/55 BEC BCO 4 rangs T120/193 BEC 1 rang	V3V KV4 DN20	514479 *	232
T46/55 BCO 4 rangs T80/105 BEC-BCO 2 rangs	V3V KV10 DN25	514480 *	268
T80/105 BEC 1 rang	V3V KV2.5 DN15	514481 *	209
T80/105 BCO 4 rangs T120/193 BEC-BCO 2 rangs et BCO 4 rangs	V3V KV16 DN32	514483 *	315

### Servomoteur

CV2202

LIBELLÉ	RÉF.	PRIX € HT
MOTEUR VANNE XL2	514484 *	330

### Thermostat change-over

pour fonctionnement batterie réversible

CV2202

LIBELLÉ	RÉF.	PRIX € HT
TH BEC 2	514240 \$	57,4

+ Éco-participation en € HT : 0,01

## ACCESSOIRES

### Pilotage à distance, IHM et connectivité GTB/GTC



Protocole de communication disponible en standard : Modbus et Bacnet en RS 485 ou en TCP/IP.  
Webserver disponible en natif.

#### Télécommande filaire\*

LIBELLÉ	RÉF.	PRIX € HT
IHM TECH	514022	495
IHM AMB TACTILE	549919	621
CABLE IHM TECH 10M	549933	51,8

\* câble 5m fourni en standard  
Option impérative pour paramétrer et piloter la CTA.

+ Éco-participation en € HT : 0,01

### Sondes supplémentaires

	LIBELLÉ	RÉF.	PRIX € HT	Éco-part. € HT
Sonde murale CO <sub>2</sub>	CO2 MUR	323022	680	0,01
Sonde gaine CO <sub>2</sub>	CO2 GAINE	323023	723	0,04
Sonde de Temp. Ambiance	TH AMB	514245	152	0,01
Délect. prés. en saillie	DIP-S	323002	221	0,01
Délect. prés. encastrée	DIP-E	323003	217	0,01
Kit pression constante par flux	DEPR/VAV	512020	244	0,04

### Manchettes souples rectangulaires

#### Pour Ultimio XL2 tailles 46 et 55

LIBELLÉ	RÉF.	PRIX € HT
MS XL2 46-55	521716	385
KIT 2X MS XL2 46-55	521755	770
KIT 3X MS XL2 46-55	521756	1 155
KIT 4X MS XL2 46-55	521757	1 540

#### Pour Ultimio XL2 tailles 80 et 105

LIBELLÉ	RÉF.	PRIX € HT
MS XL2 80-105	521717	473
KIT 2X MS XL2 80-105	521758	946
KIT 3X MS XL2 80-105	521759	1 419
KIT 4X MS XL2 80-105	521760	1 892

#### Pour Ultimio XL2 tailles 120 et 193

LIBELLÉ	RÉF.	PRIX € HT
MS XL2 120-193	521718	550
KIT 2X MS XL2 120-193	521761	1 100
KIT 3X MS XL2 120-193	521762	1 650
KIT 4X MS XL2 120-193	521763	2 200

### Trémies

#### Trémie pour raccordement circulaire

LIBELLÉ	Ø (mm)	RÉF.	PRIX € HT
TCR XL2 46-55	630	521719	740
TCR XL2 80-105	800	521720	968

### Toitures

Pour Ultimio XL 2			
LIBELLÉ	RÉF.	PRIX € HT	
TOIT XL2 46-55	521725	1 196	
TOIT XL2 80-105	521726	1 423	
TOIT XL2 120-193	521727	1 651	

Pour Mixbox + Ultimio XL 2		
LIBELLÉ	RÉF.	PRIX € HT
TOIT XL2+MB 46-55	521728	1 537
TOIT XL2+MB 80-105	521729	1 822
TOIT XL2+MB 120-193	521730	2 107

### Détecteurs

Conformes à la réglementation de sécurité contre l'incendie dans les ERP (Art CH38 relatif aux filtres équipant les centrales dont le débit est supérieur à 10 000 m<sup>3</sup>/h ou celles desservant des locaux de sommeil, voir p. 69).

#### Détecteurs de fumée pour gaine

Alimentation 24 Vdc.  
Consommation maxi 25 mA.  
Fixation par vis. Réglé d'usine.



LIBELLÉ	RÉF.	PRIX € HT	Éco-part. € HT
CAP 100 G	554100	1 013	0,04

#### Détecteur autonome déclencheur

Alimentation Mono 230 V. Protection IP42.  
Fonctionnement possible avec 2 x CAP 100 G.  
Secours par batterie 12 V.



LIBELLÉ	RÉF.	PRIX € HT	Éco-part. € HT
DAD CARAIBES	531640	944	0,25

# Ultimio

Centrales de traitement d'air double flux compactes  
Échangeur rotatif et à plaques à haut rendement

A configurer  
sur SELECTIO



Débits jusqu'à  
18 000 m<sup>3</sup>/h

## + PRODUITS

- **Solutions haute performance :**
  - gamme doublement certifiée Eurovent (MB selon NF EN 1886 : D1-T2-TB2) : programme CTA et programme récupérateur
  - solutions Plug fan et moteur EC
  - régulations avec fonction économies d'énergie
- **Qualité d'air intérieur renforcée :**
  - deux étages de filtration disponibles sur flux d'air neuf
  - classe de filtres jusqu'à ISO ePM1 80%
- **Construction compacte :**
  - étanchéité classée L1 en pression et dépression
  - niveau acoustique faible
- **Maintenance facilitée et installation simplifiée :**
  - blocs de 800 mm maximum, pour faciliter le routage sur site (modèle R jusqu'à T 93)
  - large accès aux composants, grâce aux portes sur charnières

## GAMME

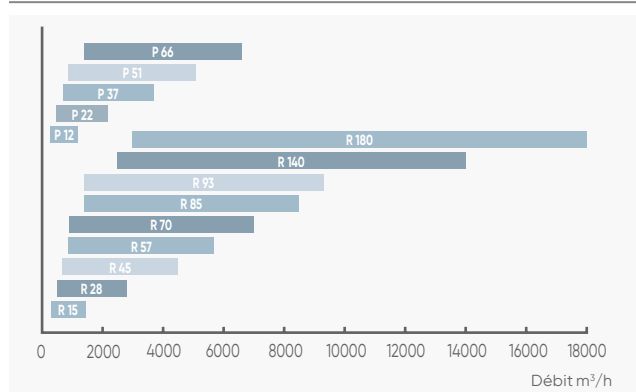

Modèle R : récupérateur rotatif.  
Modèle P : récupérateur à plaques, contre-courant.

## CONSTRUCTION

### Structure

- Panneaux double peau par panneaux de 50 mm de laine minérale, classe au feu A1.
- Parois extérieures et intérieures en acier revêtu Aluzinc, assurant une protection anti-corrosion de classe C4.

### Récupérateur

- Échangeurs rotatifs en aluminium vitesse variable en standard sur le modèle R (revêtus époxy ou hygroscopiques, en option).
- Échangeurs à plaques en aluminium avec by-pass total.

### Filtration

- Cellules filtrantes maintenues en compression par un système de serrage spécifique, assurant une étanchéité parfaite.
- Filtres classe ISO ePM<sub>10</sub> 50%, ISO ePM<sub>1</sub> 55%, ISO ePM<sub>1</sub> 80%.
- Simple ou double étages de filtration sur air neuf avec faible perte de charge.

### Motorisation

- Ventilateur à roue libre associé à un moteur EC (variation de vitesse intégrée).

## APPLICATION - INSTALLATION

Mise en service - voir p. 303

### Application tertiaire

- caisson double flux équipé d'un échangeur haut rendement afin d'amener l'air neuf à température neutre,
- permet le traitement d'air (chauffage, refroidissement, filtration, recyclage).

### Versions

- double flux,
- flux d'air horizontaux,
- servitude gauche et droite.

### Installation

- intérieur et extérieur,
- installation simplifiée,
- Plug & play (centrale câblée et préprogrammée d'usine : régulation intégrée).

## OPTIONS ET ACCESSOIRES

### Batterie à détente directe

- Batterie DX compatible avec l'offre VRF Atlantic.

DISPONIBILITÉ  
3<sup>e</sup> TRIMESTRE 2022

### Batterie hydraulique

- Tubes cuivre, ailettes aluminium.
- Batterie intégrable ou caisson additionnel carrossé.
- Accessoire monté, vanne de régulation 2 ou 3 voies.
- Bac de récupération des condensats en acier inoxydable (batterie froide ou change-over uniquement).

### Filtres de recharge

### Batterie électrique

- Thermostat de sécurité limite haute à réarmement automatique et manuel.

### Accessoires catalogue

- Section de mélange (modèle R uniquement).
- Carte de communication disponible en natif : Modbus RTU, Modbus IP, Bacnet IP.
- Sonde de qualité d'air CO<sub>2</sub>.
- Toiture et auvent.
- Registre constitué de lames profilées, motorisé par un servomoteur TOR avec ressort de rappel.
- Manchette souple.
- Pieds réglables.



Conforme au règlement  
d'éco-conception 1253/2014  
(Unité de Ventilation Non Résidentielle)

Atlantic participe au programme ECP pour AHU  
Vérifier la validité à jour du certificat sur :  
[www.eurovent-certification.com](http://www.eurovent-certification.com)  
certificat n° 21.07.002



## RÉGULATION

	Fonctions proposées par la régulation Atlantic	Ultimio R	Ultimio P
Marche/arrêt	Peut être actionné par : IHM, plages horaires, GTC, contact	●	●
Plages horaires	Fonctionnement continu/horloge : 3 plages horaires par jour - sélection des jours de la semaine - 10 périodes d'exceptions	●	●
Alarmes	Contrôle des composants avec historisation des alarmes. 2 contacts de synthèse défaut disponibles (défaut maintenance et défaut danger)	●	●
Gestion des températures	<ul style="list-style-type: none"> <li>Ordre d'action sur les composants thermiques : <ul style="list-style-type: none"> <li>- système de récupération d'énergie</li> <li>- batteries hydrauliques</li> <li>- batteries électriques post-chauffe (pour le mode chaud)</li> </ul> </li> <li>Régulation de la température : soufflage, reprise</li> <li>Free-cooling : activé dès que les conditions de températures sont réunies :</li> <li>Night-cooling : prérequis identique au free-cooling, mais programmé sur une plage horaire. Possibilité de surventilation.</li> </ul>	●	●
Gestion du givre	<ul style="list-style-type: none"> <li>Récupérateur de chaleur : <ul style="list-style-type: none"> <li>- standard : contrôle via la sonde de température d'air neuf</li> <li>- option ΔP récupérateur : seuil limite ΔP</li> <li>- option batterie de préchauffage : permet d'abaisser le point de givrage de l'installation</li> </ul> </li> <li>Sécurité antigel des batteries hydrauliques assurée en permanence avec gestion d'une ouverture de vanne en cas de risque.</li> </ul>	●	●
Mélange	2 options : <ul style="list-style-type: none"> <li>Mélange partiel : action sur le volet de recyclage intégré à la machine</li> <li>Recyclage total : action sur le volet de recyclage intégré et sur les volets d'isolement extérieurs (si registres sélectionnés)</li> </ul> Mode de fonctionnement : <ul style="list-style-type: none"> <li>Mode recyclage : paramétrage d'un pourcentage d'ouverture de mélange</li> <li>Chauffage matin : ouverture du volet de mélange pendant une plage horaire donnée pour faciliter la remise en température du bâtiment le matin.</li> </ul>	●	—
Filtration	Mesure continue de l'encrassement des filtres par sondes analogiques. Calcul du seuil d'encrassement en fonction du débit d'air sur chaque flux. 2 niveaux d'alarmes : filtre sale, filtre bouché.	●	●
Fonctions qualité d'air (CO <sub>2</sub> )	Option : sonde de qualité d'air à installer en gaine de reprise. Si la consigne en ppm est dépassée, la fonction qualité d'air agit sur le débit d'air neuf de façon linéaire : augmentation du débit d'air neuf jusqu'à une valeur maximale paramétrable, si présence Mixbox, action progressive sur le volet de mélange.	●	● (sauf Mixbox)
Groupes moto-ventilateurs	<ul style="list-style-type: none"> <li>Débit constant : possibilité d'affecter une consigne de débit d'air différente pour chaque flux d'air (2 consignes par flux d'air : débit réduit / débit confort)</li> <li>Option pression constante sur l'air soufflé (sonde en gaine) : le débit d'air extrait est proportionnel au débit d'air neuf avec possibilité de décaler les 2 débits par un facteur M (avec 0.5 &lt; M &lt; 1.5 et Débit air extrait = M x Débit air neuf)</li> <li>Option pression constante sur l'air soufflé et l'air repris (sondes en gaine) : une consigne de pression au soufflage et une consigne de pression à l'extraction, indépendante l'une de l'autre.</li> <li>Compensation des débits par rapport à la température extérieure : possibilité de faire varier le débit d'air de la CTA en fonction de la température extérieure.</li> <li>Détection de présence (sonde non fournie) : si une présence est détectée, la CTA basculera automatiquement du débit réduit au débit confort ou en pression introduction nominale.</li> <li>Protection moteur : chaque moteur EC est équipé d'un contact de synthèse de défaut.</li> </ul>	●	●
Entrées/sorties disponibles pour les asservissements annexes (contacts secs)	<ul style="list-style-type: none"> <li>Sorties : <ul style="list-style-type: none"> <li>- Synthèse de défaut de maintenance</li> <li>- Synthèse de défaut danger</li> <li>- Signal pilotage vanne batterie hydraulique</li> </ul> </li> <li>Entrées : <ul style="list-style-type: none"> <li>- Contact marche / arrêt à distance</li> <li>- Contact pour détecteur de présence (bascule mode Eco / confort)</li> </ul> </li> </ul>	●	●

Nota : certaines fonctions nécessitent la sélection d'options additionnelles lors de la configuration de la machine par le logiciel.

# Ultimio

Centrales de traitement d'air double flux compactes  
Échangeur rotatif et à plaques à haut rendement

## DIMENSIONS

### Ultimio R

Tailles 15 et 28

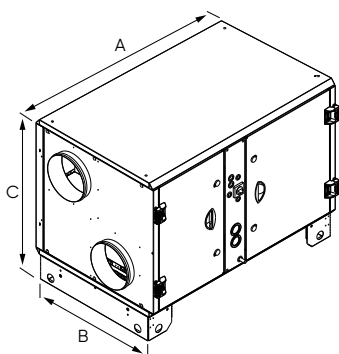

Tailles 45 à 180

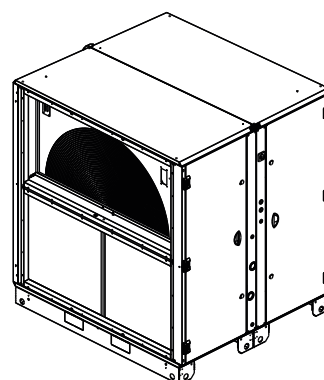

LIBELLÉ	A	B	C	Poids (kg)	Raccordement aéraulique (mm)
	mm				
ULTIMIO R 15	1 365*	810	960	200	Ø 250
ULTIMIO R 28	560 + 850	1 010	1 160	310	Ø 355
ULTIMIO R 45	800 + 800	1 210	1 360	432	458 x 984
ULTIMIO R 57	800 + 800	1 510	1 660	558	608 x 1284
ULTIMIO R 70	800 + 800	1 510	1 660	604	608 x 1284
ULTIMIO R 85	800 + 800	1 810	1 960	702	758 x 1584
ULTIMIO R 93	800 + 800	1 810	1 960	750	758 x 1584
ULTIMIO R 140	1 100 + 1 100	1 920	2 090	955	797 x 1577
ULTIMIO R 180	1 100 + 1 200	2 190	2 340	1 250	807 x 1907

\* Modèle monobloc.  
Les modèles bi-bloc livrés assemblés.

### Ultimio P

Tailles 12 et 22

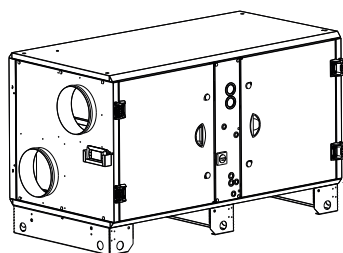

Tailles 37 à 66

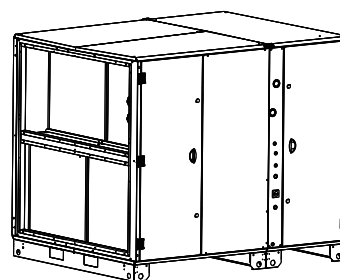

LIBELLÉ	A	B	C	Poids (kg)	Raccordement aéraulique (mm)
	mm				
ULTIMIO P 12	1680	810	960	200	Ø 250
ULTIMIO P 22	1 200 + 850	1 010	1 160	350	Ø 355
ULTIMIO P 37	1 265 + 800	1 210	1 360	465	458 x 984
ULTIMIO P 51	1 265 + 800	1 510	1 660	580	608 x 1284
ULTIMIO P 66	1 410 + 800	1 810	1 960	765	758 x 1584

### Caissons additionnels

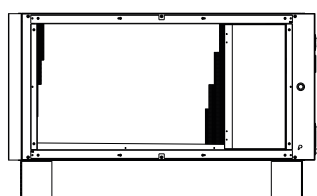
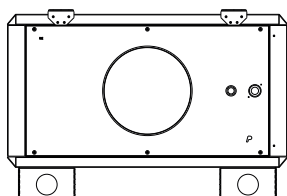

LIBELLÉ	Tailles caisson	Dimensions (mm)	Poids (kg)	Raccordement aéraulique (mm)
ULTIMIO R, ULTIMIO P	Taille 1	500 x 810 x 545	49	Ø 250
ULTIMIO R, ULTIMIO P	Taille 2	500 x 1 010 x 645	62	Ø 355
ULTIMIO R, ULTIMIO P	Taille 3	400 x 1 210 x 760	68	458 x 984
ULTIMIO R, ULTIMIO P	Taille 4	400 x 1 510 x 910	88	608 x 1284
ULTIMIO R, ULTIMIO P	Taille 5	400 x 1 810 x 1 060	112	758 x 1584



## CARACTÉRISTIQUES ÉLECTRIQUES

LIBELLÉ	Débit nominal (m³/h)	Intensité max (A)	Alimentation (W)
ULTIMIO R 15	1 000	6,2	Mono 230
ULTIMIO R 28	2 000	3,6	Tri 400 V + N
ULTIMIO R 45	3 000	5,5	Tri 400 V + N
ULTIMIO R 57	4 000	6,1	Tri 400 V + N
ULTIMIO R 70	5 000	6,1	Tri 400 V + N
ULTIMIO R 85	6 000	8,7	Tri 400 V + N
ULTIMIO R 93	7 500	8,7	Tri 400 V + N
ULTIMIO R 140	10 000	17,1	Tri 400 V + N
ULTIMIO R 180	15 000	21,9	Tri 400 V + N
ULTIMIO P 12	1 000	6,2	Mono 230
ULTIMIO P 22	2 000	3,6	Tri 400 V + N
ULTIMIO P 37	3 000	5,5	Tri 400 V + N
ULTIMIO P 51	5 000	6,1	Tri 400 V + N
ULTIMIO P 66	7 500	8,7	Tri 400 V + N

\* Hors accessoires et batterie électrique

## INTERFACES DE GESTION INTUITIVE

- Débits d'air soufflage/reprise,
- Température,
- Modes free-cooling, night-cooling,
- Minuterie, programmation
- Sécurités et alarmes
- Nombreux protocoles de communication GTC
- Gestion à distance



## TARIFS

**Nous rappelons qu'il est nécessaire de faire appel au prescripteur/chargé d'affaire/service technique avant-vente ou d'utiliser le logiciel – configurateur afin de réaliser une sélection technique et d'obtenir son prix associé ainsi que son délai de fabrication.**

## ACCESSOIRES EN OPTION

LIBELLÉ	ULTIMIO R	ULTIMIO P
Filtre plissé : M5/F7/F9	•	•
Double filtration sur l'air neuf	•	•
Batterie chaude intégrée (vanne+ servomoteur montés/câblés)	•	•
Batterie froide ou mixte intégrée (vanne+ servomoteur montés/câblés)	•	•
Batterie électrique intégrée	•	•
Section de mélange/recyclage	•	—
Registre d'isolement avec servomoteur	•	•
Kit manchette souple	•	•
Toiture	•	•
Auvent pare-pluie	•	•
Batterie en caisson additionnel (chaud/froid/mixte) avec vanne + servomoteur montés/câblés	•	•
Batterie additionnelle électrique (chauffage, préchauffage)	•	•
Batterie de préchauffage/dégivrage intégrée	—	•

# Composio

Centrales de traitement d'air simple flux et double flux  
haut rendement sur-mesure

A configurer  
sur SELECTIO



Débits jusqu'à  
30 000 m<sup>3</sup>/h



## PRODUITS

- **Solutions haute performance :**
  - gamme doublement certifiée Eurovent (MB selon NF EN 1886 : D1-L1-T2-TB2) : programme CTA et programme récupérateur
  - flexibilité des servitudes et des connexions aérauliques
  - grande diversité d'options et fonctions disponibles
- **Qualité d'air intérieur renforcée :**
  - choix multiples de combinaisons de filtres
  - différents montages filtres adaptés à l'efficacité des filtres
- **Construction ultra modulaire :**
  - une carrosserie autoportante garantissant une parfaite étanchéité et réduisant les ponts thermiques
- **Maintenance facilitée et respect des performances :**
  - large accès par des portes sur charnières dégondables
  - le bandeau technique pour les raccordements hydrauliques et électriques

## GAMME

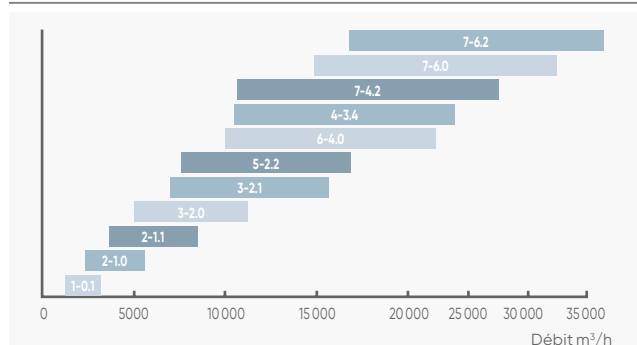

## APPLICATION - INSTALLATION

Mise en service - voir p. 303

- **Application tertiaire**
  - s'adapte aux domaines du Tertiaire, de la Santé, des Industries et Salles propres.
  - permet le traitement d'air (chauffage, refroidissement, filtration, recyclage).
- **Versions**
  - double flux et simple flux,
  - flux d'air horizontal,
  - servitude gauche et droite,
  - flexibilité de la position des flux d'air.
- **Installation**
  - intérieur et extérieur.

## CONSTRUCTION

### Structure

- Structure autoportante composée de panneaux double peau, d'une épaisseur de 50 mm en laine de roche.
- Parois extérieures et intérieures en acier revêtu Aluzinc, assurant une protection anticorrosion de classe C4.

### Récupérateur

- 3 systèmes d'échangeur disponibles ; récupérateurs à plaques, récupérateurs rotatifs, batteries de récupération à eau glycolée.

### Filtration

- La gamme adapte la fonction filtration à vos besoins.
- Plusieurs choix : glissière à serrage, cadres universels, baquets.

### Motorisation

- Grand choix de groupes moto-ventilateurs.
- Moteurs AC et EC disponibles.

## OPTIONS ET ACCESSOIRES

### Carrosserie

- Différents types de tôle (galvanisée, prélaquée ou inox).
- Hublots, toitures, auvents, éclairages, châssis et pieds...

### Récupérateurs

- Échangeurs rotatifs en aluminium, revêtus époxy ou hygroscopiques.
- Échangeurs à plaques en aluminium, ou revêtus époxy.
- Multi combinaisons de batterie eau glycolée.

### GMV

- Différentes turbines (différents revêtements disponibles).
- Moteur AC ou EC.
- Multi options disponibles.

### Régulation

- Régulation montée d'usine.



DISPONIBILITÉ  
2<sup>e</sup> TRIMESTRE 2022

### Filtres

- Filtration de ISO Coarse à H14, filtres charbons actifs.
- 3 différents types de montages filtres.
- Filtres de rechange.

### Batteries

- Différentes batteries hydrauliques (chaud, froid, change-over), détentes directes...
- Standard en tube cuivre et ailettes alu, différentes options disponibles (inox, cuivre, revêtements spéciaux...).

### Divers

- Caisson de mélange trois voies.
- Humidification vapeur ou adiabatique.
- Piège à sons carrossable.

## TARIFS

Nous rappelons qu'il est nécessaire de faire appel au prescripteur/chargé d'affaire/service technique avant-vente ou d'utiliser le logiciel – configurateur afin de réaliser une sélection technique et d'obtenir son prix associé ainsi que son délai de fabrication.

## EXEMPLE DE SÉLECTION TYPE

		Taille CTA		1-0.1	2-1.0	2-1.1	3-2.0	3-2.1	5-2.2	6-4.0	4-3.4	7-4.2	7-6.0	7-6.2
		Débit @ 2.5 m/s sur batterie		1750	3500	5300	7100	9800	10600	14100	14900	17300	20700	24300
Registre Filtres G4-F7 moteur EC C2		H (mm)	770	1055	1055	1105	1105	1375	1695	1275	1745	1745	1745	1745
		P (mm)	909	909	1229	1549	1879	1549	1549	2489	1879	2184	2489	2489
		L (mm)	1730	1850	1970	1850	2450	2330	2090	2260	2260	2380	2140	2140
		poids (kg)	200	253	312	435	583	537	605	755	729	778	847	847
Registre Filtres G4-F7 moteur EC C2 F4		H (mm)	770	1055	1055	1105	1105	1375	1695	1275	1745	1745	1745	1745
		P (mm)	909	909	1229	1549	1879	1549	1549	2489	1879	2184	2489	2489
		L (mm)	1970	2090	2210	2210	2930	2570	2330	2380	2620	2860	2500	2500
		poids (kg)	238	312	391	546	735	662	772	884	928	1040	1125	1125
Mix Box Filtres G4-F7 moteur EC F8 C1		H (mm)	770	1055	1055	1105	1105	1375	1695	1275	1745	1745	1745	1745
		P (mm)	909	909	1229	1549	1879	1549	1549	2489	1879	2184	2489	2489
		L (mm)	2340	2460	2940	2580	3300	3180	3060	2940	3180	3420	3300	3300
		poids (kg)	275	364	523	626	831	821	967	1114	1104	1252	1382	1382
Registre Filtres M5_G4-F7 moteurs EC C2 F4		H (mm)	1417	1987	1987	2087	2087	2750	3400	2550	3490	3490	3490	3490
		P (mm)	909	1229	1549	1549	1879	1904	2184	2497	2471	2471	2776	2776
		L (mm)	2930	2930	3170	4250	3170	4020	3890	3100	4060	4300	4020	4020
		poids (kg)	714	797	910	1216	1484	1815	2149	2108	2475	2790	2957	2957
Registre Filtres M5_G4-F7 moteurs EC C2 F4		H (mm)	1417	1987	1987	2087	2087	2750	3400	2550	3490	3490	3490	3490
		P (mm)	909	1229	1549	1549	1879	1904	2184	2497	2471	2471	2776	2776
		L (mm)	2930	3050	3290	3770	3170	3590	4190	3580	4240	4240	4240	4240
		poids (kg)	752	852	981	1238	1522	1749	2151	2321	2408	2619	2977	2977
<b>Sélection caisson de mélange 3 voies réalisées ≤ 10% air neuf</b>														
Mix Box Filtres M5_G4-F7 moteurs EC C2 F4		H (mm)	1417	1987	1987	2087	2087	2750	3390	2550	3490	3490	3490	3490
		P (mm)	909	909	1229	1549	1879	1549	1549	2489	1879	2184	2489	2489
		L (mm)	2220	2460	2580	2940	2700	2940	2580	2820	3060	2940	3060	3060
		poids (kg)	390	492	583	760	1089	1125	1285	1423	1439	1591	1758	1758
Registre c1 Filtres M5_G4-F7 moteurs EC C2 F4		H (mm)	1417	1987	1987	2087	2087	2750	3390	2550	3490	3490	3490	3490
		P (mm)	909	909	1229	1549	1879	1549	2184	2489	2489	2489	2794	2794
		L (mm)	2930	3650	3650	3660	4140	4500	4500	4620	4900	5100	6380	6380
		poids (kg)	488	597	700	870	1765	1667	2046	2223	2273	2499	3332	3332
Registre c1 Filtres M5_G4-F7 moteurs EC C2 F4		H (mm)	770	1055	1055	1105	-	1375	1695	-	-	-	-	-
		P (mm)	1858	1858	2498	3138	-	3139	3139	-	-	-	-	-
		L (mm)	3890	3890	4490	4620	-	4620	4620	-	-	-	-	-
		poids (kg)	654	780	1048	1406	-	1693	1900	-	-	-	-	-

(1) modèle juxtaposé  
Cx : Batterie chaude x rangs  
Fx : Batterie froide x rangs

# Critair TA

Centrales de traitement d'air simple flux pour insufflation/extraction



## + PRODUITS

- **Construction compacte :**
  - caisson isolé double peau
  - niveau acoustique faible
- **Régulation intégrée :**
  - une régulation simple et autonome pour piloter moteur et batterie
  - soufflage à température constante
- **Simplicité d'installation :**
  - batterie de chauffage électrique ou hydraulique intégrée
  - jusqu'à deux étages de filtrations intégrés
  - installation au sol, au plafond ou murale

## GAMME

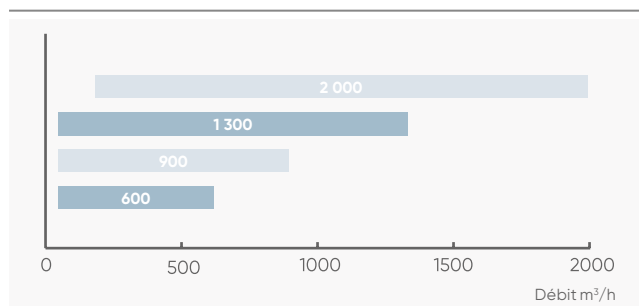

## CONSTRUCTION

### Structure

- Caisson monobloc autoportant composé de panneaux double peau.
- Panneau intérieur en acier galvanisé et panneau extérieur en acier traité alu-zinc.
- Raccords aérauliques : piquages circulaires à joint classe D de série.
- Quatre pattes de suspension/fixation fournies.
- Panneaux double peau 25 mm d'épaisseur.
- Laine minérale R = 0,75 m<sup>2</sup>.K/W. Classe A2-S1,d0.

### Motorisations

- Moteurs monophasés avec protection thermique gérée électroniquement.
- Moteur EC (commutation électronique) permettant d'obtenir des performances aérauliques optimum.

### Filtration

- Deux étages de filtration possibles.
- Préfiltre compact G4 monté en série (Classification ISO 16890 : ISO grossier 60%).
- Témoin d'encrassement des filtres.

### Régulation

- Version extraction : pilotage du moteur par potentiomètre.
- Version insufflation EL : pilotage du moteur et de la batterie électrique.
- Version insufflation EC : pilotage du moteur et de la vanne trois voies de la batterie.

## APPLICATION - INSTALLATION

- **Application tertiaire :**
  - unité de recyclage ou d'introduction d'air neuf équipée d'un ou deux étages de filtres et batterie de chauffage,
  - unité d'extraction d'air équipée de filtres.
- **Versions :**
  - simple flux,
  - flux d'air horizontal ou vertical,
  - servitude droite ou gauche.
- **Configurations :**
  - EXT : caisson équipé d'un filtre seul,
  - EL : caisson avec batterie électrique,
  - EC : caisson avec batterie hydraulique Eau Chaude.
- **Installation :**
  - accès latéral ou en façade,
  - intérieur/extérieur (pas d'option toiture, indice de protection IP34)
  - montage au sol, au plafond ou mural,
  - raccordement aéraulique circulaire en ligne.

## OPTIONS ET ACCESSOIRES

### Filtres (en accessoire)

- Filtres haute efficacité disponible sur le 2<sup>e</sup> étage de filtration ; classe ISO ePM150 (F7), 70% (F8) et 80% (F9) - p. 407.
- Filtres de rechange.

**Variateur de vitesse pour commande déportée du Critair TA EXT VEM EC** - p. 407



**Thermostat d'ambiance TA 30 R** - p. 407



**Registre antigel RAG** - p. 406



## RÉGULATION - INSUFFLATION

Attention : pas d'asservissement externe du pilotage de la ventilation.

Commande de réglage tactile.



Système de pilotage

### • Maintien d'une température constante au soufflage

Critair TA EL (version batterie électrique)

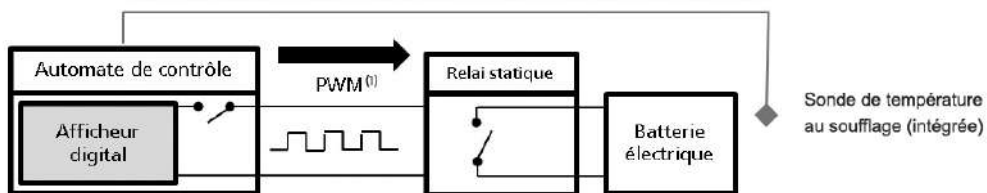

Critair TA EC (version batterie hydraulique eau chaude)

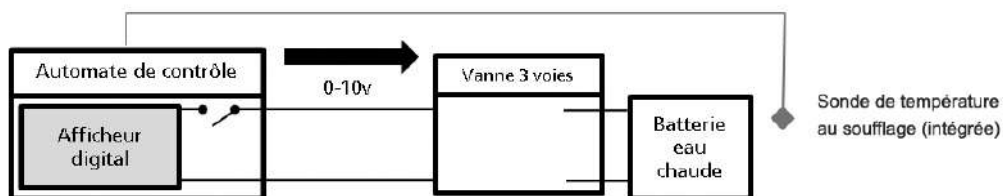

### • Régulation de la température en ambiance

Configuration compatible avec batterie électrique et batterie hydraulique eau chaude

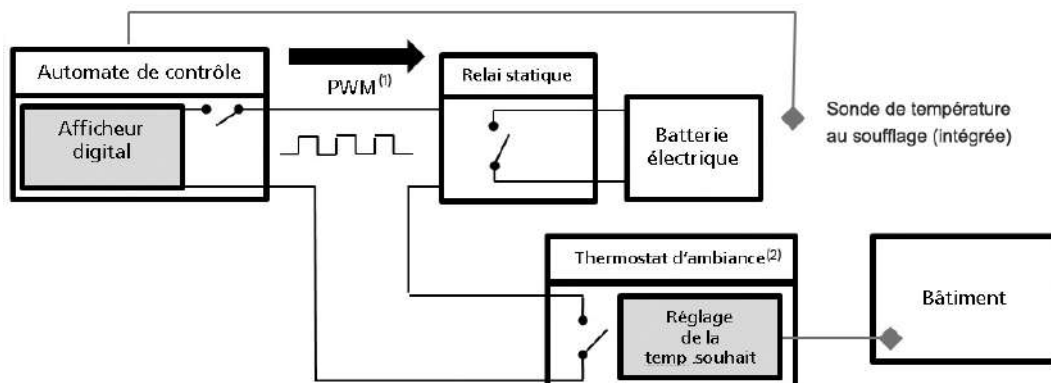

(1) PWM : Pulse Width Modulation.  
Gestion par Modulation de Largeur d'Impulsion.  
Stabilisation de la T° de soufflage en utilisant l'inertie  
des résistances (blindées) et évite les trains de chaleur.

(2) Type TA 30 R (533 278)

# Critair TA

Centrales de traitement d'air simple flux pour insufflation/extraction

## DIMENSIONS

Modèles 600 à 2000  
Servitude gauche

← Air neuf  
← Air soufflé

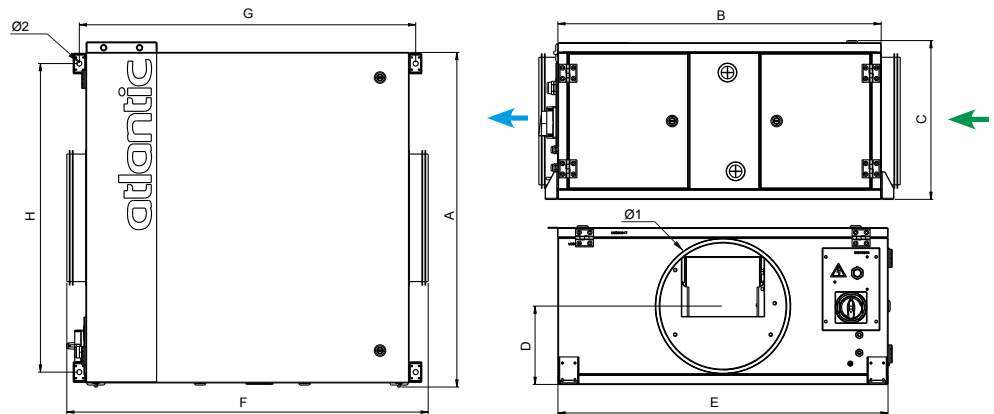

LIBELLÉ	A	B	C	D	E	F	G	H	Ø1	Ø2	Poids (kg)
	mm										
CRITAIR TA 600	740	780	386	190	700	886	816,5	640	250	14	70
CRITAIR TA 900	740	780	386	190	700	886	816,5	640	315	14	70
CRITAIR TA 1300	802,5	900	401	197,5	790	1006	936,5	730	315	14	95
CRITAIR TA 2000	931,5	1020	442	218	919	1126	1056,5	859	355	14	107

## COURBES CARACTÉRISTIQUES

Critair TA 600

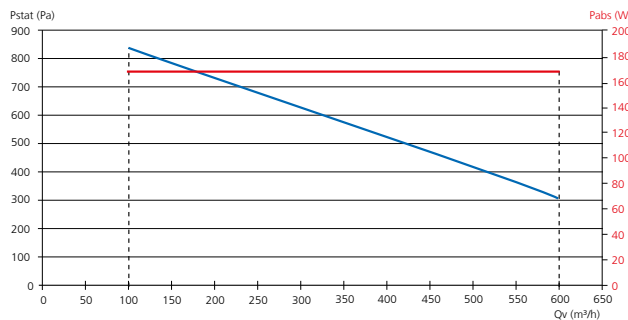

Critair TA 900

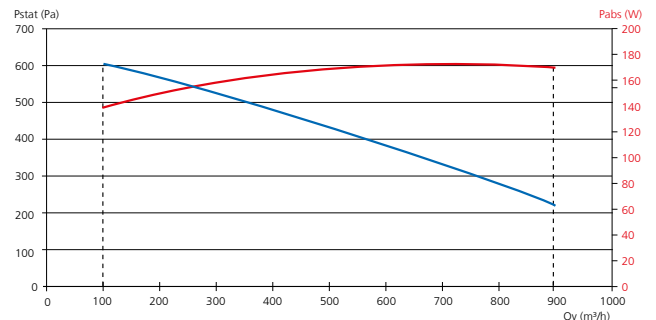

Critair TA 1300

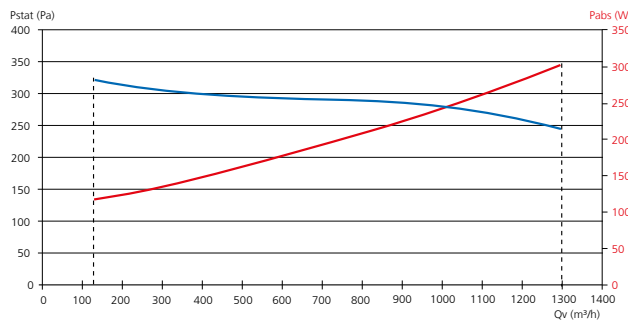

Critair TA 2000

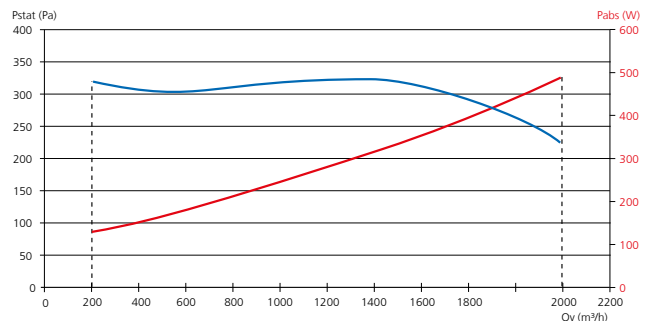

— Courbe aéraulique obtenue avec un filtre ISO Grossier 60% (G4) et une batterie électrique  
— Courbe de la puissance absorbée totale MAXI, calculée sur la courbe aéraulique "enveloppe"

## CARACTÉRISTIQUES

### Moteurs

Caractéristiques des ventilateurs communs aux modèles Ext - EL - EC

LIBELLÉ	Débit jusqu'à (m³/h)	Tension d'alimentation (V)	Fréquence (Hz)	Vitesse de rotation max. (tr/min)	Puissance abs. (W)	Intensité (A)
CRITAIR TA 600	600	Mono 230	50	4 120	170	1,4
CRITAIR TA 900	900	Mono 230	50	2 860	170	1,4
CRITAIR TA 1300	1300	Mono 230	50	1 149	555	2,41
CRITAIR TA 2000	2000	Mono 230	50	1 402	677	2,99

Nota : cette tension d'alimentation est celle des caissons pour les versions Ext et EC, pour l'alimentation des versions EL, se reporter au tableau ci-dessous.

### Batteries électriques

LIBELLÉ	Tension d'alimentation du caisson (V)	Puissance abs. (kW)	Intensité (A)	Thermostat de sécurité
CRITAIR TA 600 EL	Mono 230	3,5	15	Réarmement manuel 90°
CRITAIR TA 900 EL	Tri 400 V + N	9	13	Réarmement manuel 90°
CRITAIR TA 1300 EL	Tri 400 V + N	12,5	18	Réarmement manuel 90°
CRITAIR TA 2000 EL	Tri 400 V + N	19	27,5	Réarmement manuel 90°

Nota : prévoir une seule alimentation pour les caissons Critair TA EL.

Performances thermiques des versions avec batteries électriques

Modèle	Débits (m³/h)	Puissance (kW)	Delta T° (°C)
CRITAIR TA 600 EL	400	3,5	25,7
	600		17,2
CRITAIR TA 900 EL	600	9,0	44,1
	900		29,4
CRITAIR TA 1300 EL	900	12,0	39,2
	1300		27,1
CRITAIR TA 2000 EL	1300	19,0	43,0
	2000		27,9

Nota : la température de soufflage est limitée à 45°C.

### Batteries eau chaude

LIBELLÉ	Débits (m³/h)	T° entrée d'air à -15°C							
		Régime d'eau 80-60°C"				Régime d'eau 60-50°C			
		Puissance (kW)	Δ T° air (°C)	ΔP Fluide (kPa)	Débit fluide (kg/h)	Puissance (kW)	Δ T° air (°C)	ΔP Fluide (kPa)	Débit fluide (kg/h)
CRITAIR TA 600 EC	400	8,3	54,1	1,7	355,6	6,9	45,1	4,4	593,5
	600	10,8	46,9	2,7	462,4	9,1	39,5	7,1	779,3
CRITAIR TA 900 EC	600	10,8	46,9	2,7	462,4	9,1	39,5	7,1	779,3
	900	13,9	40,4	4,2	596,7	11,7	33,8	11,1	1002,6
CRITAIR TA 1300 EC	900	14,4	41,8	1,2	618,2	12,3	35,6	3,2	1054,6
	1300	18,0	36,3	1,8	775,0	15,4	30,9	4,8	1323,1
CRITAIR TA 2000 EC	1300	21,3	42,8	5,8	914,4	17,9	36,0	15,3	1207,4
	2000	27,7	36,2	9,3	1197,3	22,8	29,8	23,6	1965,1

# Critair TA

Centrales de traitement d'air simple flux  
pour insufflation/extraction

## TARIFS

### Version extraction EXT + préfiltre G4 intégré

CV2207

Servitude droite			
LIBELLÉ	RÉF.		PRIX € HT
CRITAIR TA 600 D	567000	3s	4 370
CRITAIR TA 900 D	567001	3s	5 085
CRITAIR TA 1300 D	567002	3s	6 021
CRITAIR TA 2000 D	567003	3s	7 009

+ Éco-participation en € HT : 3

### Version batterie électrique EL + préfiltre G4 intégré

CV2207

Servitude droite			
LIBELLÉ	RÉF.		PRIX € HT
CRITAIR TA 600 EL D	567016	S	5 710
CRITAIR TA 900 EL D	567017	S	6 697
CRITAIR TA 1300 EL D	567018	S	7 893
CRITAIR TA 2000 EL D	567019	S	9 323

+ Éco-participation en € HT : 3

### Version batterie eau chaude EC + préfiltre G4 intégré

CV2207

Servitude droite			
LIBELLÉ	RÉF.		PRIX € HT
CRITAIR TA 600 EC D	567030	3s	6 021
CRITAIR TA 900 EC D	567031	3s	7 048
CRITAIR TA 1300 EC D	567032	3s	8 114
CRITAIR TA 2000 EC D	567033	3s	9 323

+ Éco-participation en € HT : 3

### Version extraction EXT + préfiltre G4 intégré

CV2207

Servitude gauche			
LIBELLÉ	RÉF.		PRIX € HT
CRITAIR TA 600 G	567008	3s	4 370
CRITAIR TA 900 G	567009	3s	5 085
CRITAIR TA 1300 G	567010	3s	6 021
CRITAIR TA 2000 G	567011	3s	7 009

+ Éco-participation en € HT : 3

### Version batterie électrique EL + préfiltre G4 intégré

CV2207

Servitude gauche			
LIBELLÉ	RÉF.		PRIX € HT
CRITAIR TA 600 EL G	567023	S	5 710
CRITAIR TA 900 EL G	567024	S	6 697
CRITAIR TA 1300 EL G	567025	S	7 893
CRITAIR TA 2000 EL G	567026	S	9 323

+ Éco-participation en € HT : 3

### Version batterie eau chaude EC + préfiltre G4 intégré

CV2207

Servitude gauche			
LIBELLÉ	RÉF.		PRIX € HT
CRITAIR TA 600 EC G	567038	3s	6 021
CRITAIR TA 900 EC G	567039	3s	7 048
CRITAIR TA 1300 EC G	567040	3s	8 114
CRITAIR TA 2000 EC G	567041	3s	9 323

+ Éco-participation en € HT : 3

## ACCESSOIRES

### Accessoires pour Critair TA EC

#### Vanne 3 voies VTV pour Critair TA EC

Livree séparément.

CV2207

	LIBELLÉ	RÉF.		PRIX € HT
CRITAIR TA 600 EC	VTV 20 KVS 5.0 M	514200	S	246
CRITAIR TA 900 EC	VTV 15 KVS 2.5 M	514226	S	205
CRITAIR TA 1300 EC	VTV 20 KVS 5.0 M	514200	S	246
CRITAIR TA 2000 EC	VTV 15 KVS 4.0 M	514229	S	233

#### Transformateur 230/24 V AC

Pour alimentation servomoteurs pour vannes 3 voies.

Puissance 18 VA - Poids 460 g - Montage sur rail DIN.

CV2202

LIBELLÉ	RÉF.		PRIX € HT
T 230/24 V AC	539730	S	94,7

+ Éco-participation en € HT : 0,04

#### Servomoteur 24 V proportionnel pour vannes 3 points VTV

CV2202

	LIBELLÉ	RÉF.		PRIX € HT
Vanne VTV type M	MOT24PROP VTV.M	514238	S	480

+ Éco-participation en € HT : 0,04

#### Registre antigel RAG

Moteur avec ressort de rappel.

Registre circulaire.

CV2205

	LIBELLÉ	RÉF.		PRIX € HT
CRITAIR TA 600 EC	RAG 250 MOT230V	524622	2s	821
CRITAIR TA 900-1300 EC	RAG 315 MOT230V	524623	2s	843
CRITAIR TA 2000 EC	RAG 355 MOT230V	524624	2s	855

+ Éco-participation en € HT : 0,04



## ACCESSOIRES

### Accessoires pour Critair TA EXT

#### Variateur de vitesse

Potentiomètre en façade permettant le réglage de 0 à 100% avec fonction marche-arrêt intégrée.

Contact ON/OFF disponible.

Montage en saillie ou encastré.

Température maxi en fonctionnement : 35°C.

IP54 sous boîtier.

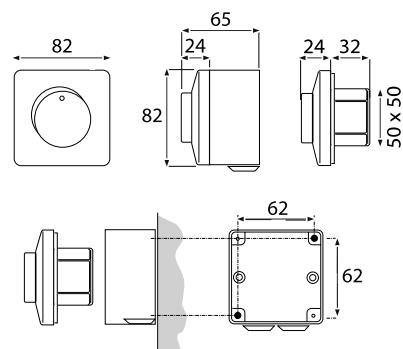

En mm

CV2202

LIBELLÉ	Pilotage	Sortie contact	Poids [kg]	RÉF.	PRIX € HT
VEM EC	0-10V	4A / 230V AC ou 10 A / 12V DC	0,165	311005	99,3

+ Éco-participation en € HT : 0,01

### Accessoires communs

#### Filtres

##### Filtres de rechange

###### Filtre G4

(Classification ISO 16890 : ISO Grossier 60%)

CV2207

LIBELLÉ	RÉF.	PRIX € HT
G4 CRIT TA 600-900	567047	67,1
G4 CRIT TA 1300	567048	72,5
G4 CRIT TA 2000	567049	79,9

##### Filtres complémentaires

###### Filtre F7

(Classification ISO 16890 : ISO ePM<sub>1</sub> 50%)

CV2207

LIBELLÉ	RÉF.	PRIX € HT
F7 CRIT TA 600-900	567051	110
F7 CRIT TA 1300	567052	141
F7 CRIT TA 2000	567053	161

###### Filtre F8

(Classification ISO 16890 : ISO ePM<sub>1</sub> 70%)

CV2207

LIBELLÉ	RÉF.	PRIX € HT
F8 CRIT TA 600-900	567055	111
F8 CRIT TA 1300	567056	142
F8 CRIT TA 2000	567057	162

###### Filtre F9

(Classification ISO 16890 : ISO ePM<sub>1</sub> 80%)

CV2207

LIBELLÉ	RÉF.	PRIX € HT
F9 CRIT TA 600-900	567059	112
F9 CRIT TA 1300	567060	141
F9 CRIT TA 2000	567061	163

### Thermostat d'ambiance

#### Thermostat d'ambiance TA 30 R

0 à 30°C avec réglage.



CV2202

LIBELLÉ	RÉF.	PRIX € HT
TA 30R	533278	152

+ Éco-participation en € HT : 0,01

# Critair Max

Centrales de traitement d'air simple flux compactes

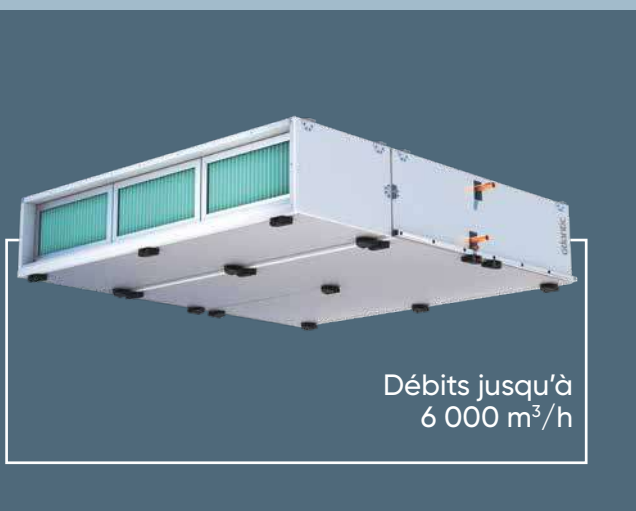

## + PRODUITS

- **Construction compacte :**
  - compacte, silencieuse et simple d'installation
  - la seule centrale garantissant jusqu'à 800 Pa de pression avec 400 mm d'épaisseur
  - maintenance facilitée et respect des performances
  - large accès par portes entièrement dégonflables pour une maintenance facilitée et simplifiée
- **Qualité d'air intérieur renforcée :**
  - filtration jusqu'à 3 étages de filtres possible
  - filtration jusqu'à ePM1 90%
- **Facilité d'installation :**
  - ultra-compact (400 mm d'épaisseur), elle s'intègre aisément dans des petits espaces
  - unité modulaire, s'adaptant à vos besoins
  - montage : plafonniers, au sol ou verticale

## GAMME

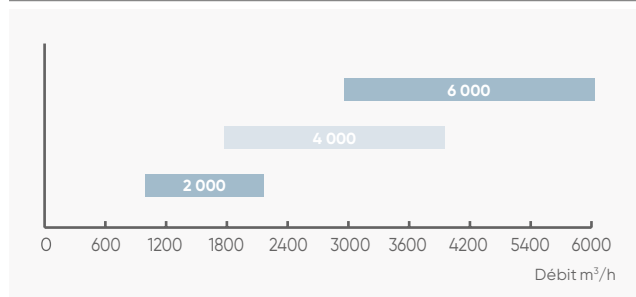

## APPLICATION - INSTALLATION

- **Application tertiaire :**
  - unité de recyclage ou d'introduction d'air neuf avec une large configuration possible de composants (jusqu'à 3 étages de filtration, choix des batteries d'échanges (chaud - froid...),
  - unité d'extraction d'air équipée de filtres.
- **Versions :**
  - simple flux,
  - flux d'air horizontal ou vertical,
  - servitude droite ou gauche.
- **Installation :**
  - installation aisée grâce à des systèmes d'assemblage efficaces et ergonomiques,
  - raccordement hydraulique possible en servitudes à droite ou à gauche,
  - montage au sol, plafonnier ou mural.

## CONSTRUCTION

### Structure

- Centrale autoportante et modulaire.
- Structure ultra-compacte : 400 mm d'épaisseur.
- Panneaux double peau par panneaux de 25mm de laine minérale, classe au feu A1.
- Parois extérieures en acier revêtu Aluzinc, assurant une protection anti-corrosion de classe C4.

### Motorisations

- Moteurs AC et EC disponibles

### Batterie d'échanges

- Batterie hydraulique : tubes cuivre, ailettes aluminium.
- Batterie d'évaporation : tubes cuivre, ailettes aluminium.
- Bac de récupération des condensats en inox pour batterie froide ou change-over.

### Filtration

- La gamme adapte la fonction filtration à vos besoins.
- Cellule filtrante dimension universelle.

## OPTIONS ET ACCESSOIRES

### Filtres

- Filtre plissé ou à poche jusqu'à ePM1 90%.
- Filtres de rechange.

### Batterie hydraulique

- Choix parmi 3 tailles de batterie selon les tailles de CTA.
- Option : thermostat antigel...

### Batterie d'évaporation

- Choix parmi 2 tailles de batterie selon les tailles de CTA.

### Batterie électrique

- Résistance blindée en tubes à ailettes spiralées.
- 2 thermostats de sécurité haute température : un réarmement automatique, un manuel.
- Écran anti-rayonnement en fonction des éléments choisis.

### Caisson de mélange 2 ou 3 voix.

### Registres.

### Manchette souple.

### Plénum aspiration ou soufflage.

### Piège à sons.

## DIMENSIONS

Module 610

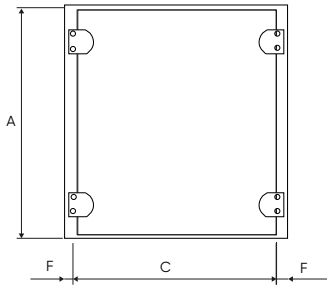

Module 830

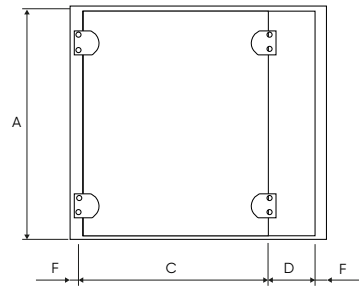

Module 1100

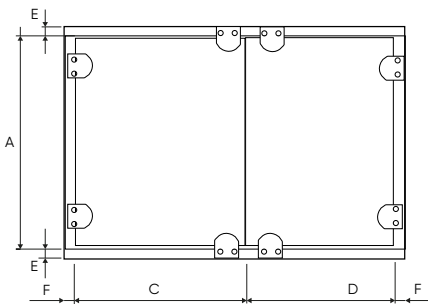

Module 1400

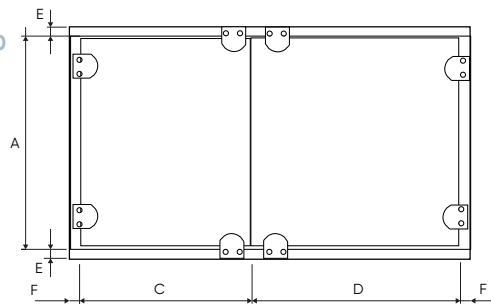

LIBELLÉ	Hauteur <sup>(1)</sup> (mm)	Bloc module 610			Bloc module 830				Bloc module 1100					Bloc module 1400				
		A	C	F	A	C	D	F	A	E	C	D	F	A	E	C	D	F
mm																		
CRITAIR MAX 2000	400	750	540	35	750	595	165	35	750	28	595	435	35	750	28	595	735	35
CRITAIR MAX 4000	400	1310	540	35	1310	595	165	35	1310	28	595	435	35	1310	28	595	735	35
CRITAIR MAX 6000	400	1880	540	35	1880	595	165	35	1880	28	595	435	35	1880	28	595	735	35

(1) + 31 mm pour les poignées

## Raccordement aéraulique

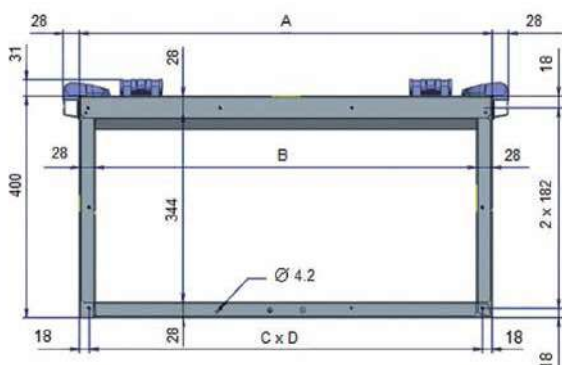

LIBELLÉ	A	B	C	D
	mm			
CRITAIR MAX 2000	750	694	3	238
CRITAIR MAX 4000	1310	1254	6	212,3
CRITAIR MAX 6000	1880	1824	8	230,5

# Critair Max

Centrales de traitement d'air simple flux compacte

## COURBES CARACTÉRISTIQUES

Critair Max 2000

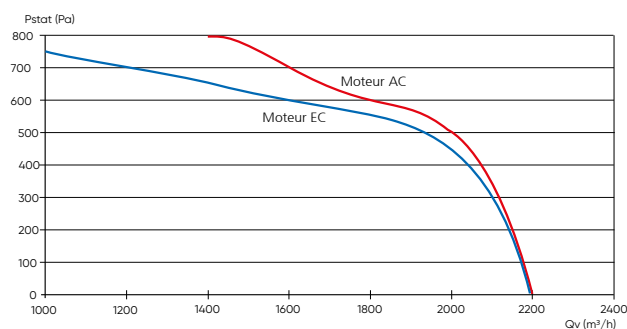

Critair Max 4000

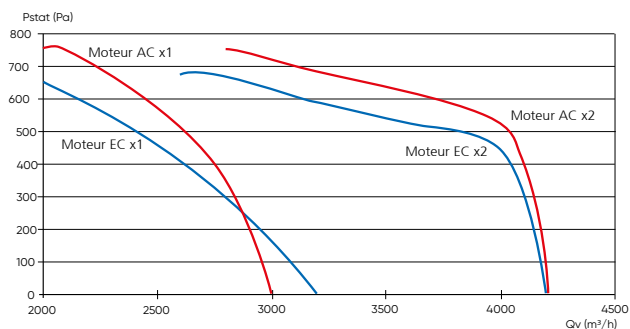

Critair Max 6000

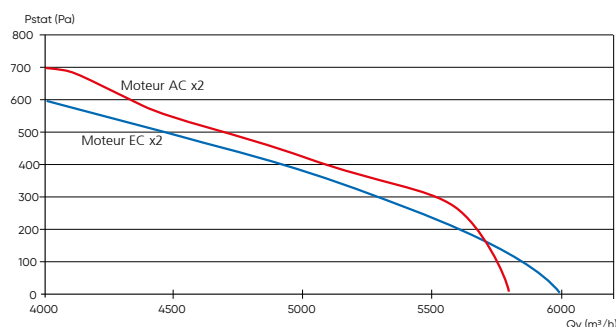

Courbes débit pression réalisées sur une sélection type configuration 2 (voir page suivante).

- Courbe aérodynamique obtenue avec une solution moteur EC (1 ou 2 groupe moto ventilateur dans le flux d'air)
- Courbe aérodynamique obtenue avec une solution moteur AC (1 ou 2 groupe moto ventilateur dans le flux d'air)









## CARACTÉRISTIQUES ÉLECTRIQUES







LIBELLÉ	Débit jusqu'à (m³/h)	Nombre de ventilateurs	Moteurs AC (par GMV)		Moteurs EC (par GMV)	
			Puissance abs. max (W)	Tension d'alimentation (V)	Puissance abs. max (W)	Tension d'alimentation (V)
CRITAIR MAX 2000	2 000	1	550 / 1 100 / 1 400	Tri 400 V + N (ou Mono 230 avec option variateur monophasé)	1 000	Tri 400 V + N
CRITAIR MAX 4000	4 000	1 ou 2				
CRITAIR MAX 6000	6 000	2				

## TARIFS

Nous rappelons qu'il est nécessaire de faire appel au prescripteur/chargé d'affaire/service technique avant-vente ou d'utiliser le logiciel – configurateur afin de réaliser une sélection technique et d'obtenir son prix associé ainsi que son délai de fabrication.

## EXEMPLE DE SÉLECTION TYPE

		MODÈLE PLAFONNIER			
		Taille CTA	2000	4000	6000
		Débit @ 2.5 (m³/h)	1650	3250	4900
M5 mot EC @250Pa	Config 1 SF 	H (mm)	431	431	431
		P (mm)	750	1310	1880
		L (mm)	610	610	610
		poids (kg)	23	34	45
M5-F7 compact mot EC @250Pa BC2	Config 2 SF 	H (mm)	431	431	431
		P (mm)	750	1310	1880
		L (mm)	830	830	830
		poids (kg)	42	63	85
M5-F7 compact mot EC @250Pa BET	Config 3 SF 	H (mm)	431	431	431
		P (mm)	750	1310	1880
		L (mm)	1100	1100	1100
		poids (kg)	66	95	123
M5-F7 compact mot EC @250Pa BF4	Config 4 SF 	H (mm)	431	431	431
		P (mm)	750	1310	1880
		L (mm)	830	830	830
		poids (kg)	50	78	108
M5-F7 compact mot EC @250Pa BC2 BF4	Config 5 SF 	H (mm)	431	431	431
		P (mm)	750	1310	1880
		L (mm)	1100	1100	1100
		poids (kg)	68	107	146
M5-F7 compact mot EC @250Pa BET BF4	Config 6 SF 	H (mm)	431	431	431
		P (mm)	750	1310	1880
		L (mm)	1100	1100	1100
		poids (kg)	84	124	164
M5-F7 compact mot EC @250Pa BF4 BC2	Config 7 SF 	H (mm)	431	431	431
		P (mm)	750	1310	1880
		L (mm)	1100	1100	1100
		poids (kg)	68	107	146
Mix box M5-F7 compact mot EC @250Pa BF4 BC2	Config 8 SF 	H (mm)	431	431	431
		P (mm)	750	1310	1880
		L (mm)	400 + 1100	400 + 1100	400 + 1100
		poids (kg)	84	131	178

		MODÈLE VERTICAL			
		Taille CTA	2000	4000	6000
		Débit @ 2.5 (m³/h)	1650	3250	4900
M5 mot EC @250Pa	Config 1B SF 	H (mm)	610	610	610
		P (mm)	750	1310	1880
		L (mm)	431	431	431
		poids (kg)	23	34	45
M5-F7 compact mot EC @250Pa BC2	Config 2B SF 	H (mm)	830	830	830
		P (mm)	750	1310	1880
		L (mm)	431	431	431
		poids (kg)	42	63	85
M5-F7 compact mot EC @250Pa BET	Config 3B SF 	H (mm)	1100	1100	1100
		P (mm)	750	1310	1880
		L (mm)	431	431	431
		poids (kg)	66	95	123
M5-F7 compact mot EC @250Pa BF4	Config 4B SF 	H (mm)	610 + 610	610 + 610	610 + 610
		P (mm)	750	1310	1880
		L (mm)	431	431	431
		poids (kg)	72	109	148
M5-F7 compact mot EC @250Pa BF4 BC2	Config 7B SF 	H (mm)	610 + 830	610 + 830	610 + 830
		P (mm)	750	1310	1880
		L (mm)	431	431	431
		poids (kg)	88	134	182
Mix box M5-F7 compact mot EC @250Pa BF4 BC2	Config 8B SF 	H (mm)	400 + 610 + 830	400 + 610 + 830	400 + 610 + 830
		P (mm)	750	1310	1880
		L (mm)	431	431	431
		poids (kg)	104	158	214

# Guide de choix

## Batteries externes

### BATTERIES EXTERNES EN CONDUIT - COMPATIBILITÉ AVEC L'OFFRE DE CENTRALES DOUBLE FLUX

	Débit jusqu'à (m³/h)	Fonctions	Duotech		Rotatech	Serencio					Pages
			Duotech XP	Duotech H	Rotatech H	Serencio P	Serencio PUP	Serencio PSW	Serencio R	Serencio RUP	
<b>BTH Split</b> Batterie thermodynamique (détente directe)	7 200	Post chauffage régulé sur T°	–	●	●	–	–	–	–	–	414
<b>BTH VRF</b> Batterie thermodynamique (détente directe)	7 200	Post chauffage	–	●	●	–	–	–	–	–	416
<b>BTA</b> Batterie électrique	4 600	Antigivrage et post chauffe	●	–	–	–	–	–	–	–	418
<b>BCT</b> Batterie eau chaude	3 500	Post chauffage	●	–	–	–	–	–	–	–	420
<b>BFT</b> Batterie eau froide / change over	5 000	Rafraîchissement	●	–	●	●	●	●	●	●	421
		Rafraîchissement et chauffage	●	–	●	●	●	●	●	●	

● Compatible

# Solution globale de Traitement d'air 100% Atlantic

Atlantic combine son savoir-faire en climatisation ainsi qu'en centrale double flux dans le but de vous offrir une solution système performante.

La solution batterie thermodynamique Atlantic (BTH) vous garantit une association compatible entre la double flux et la climatisation.

## En association avec une unité extérieure SPLIT

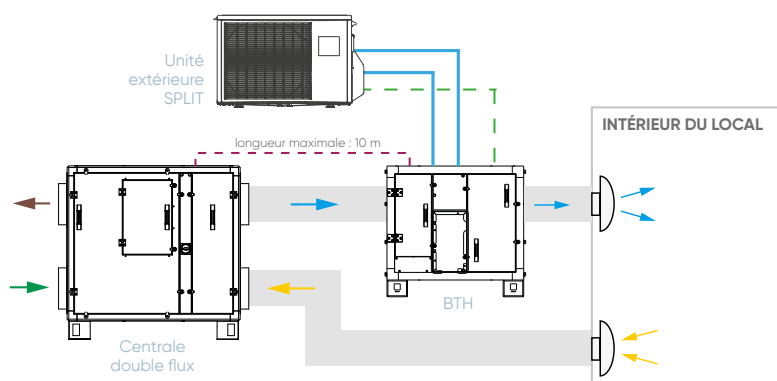

## En association avec une unité extérieure VRF

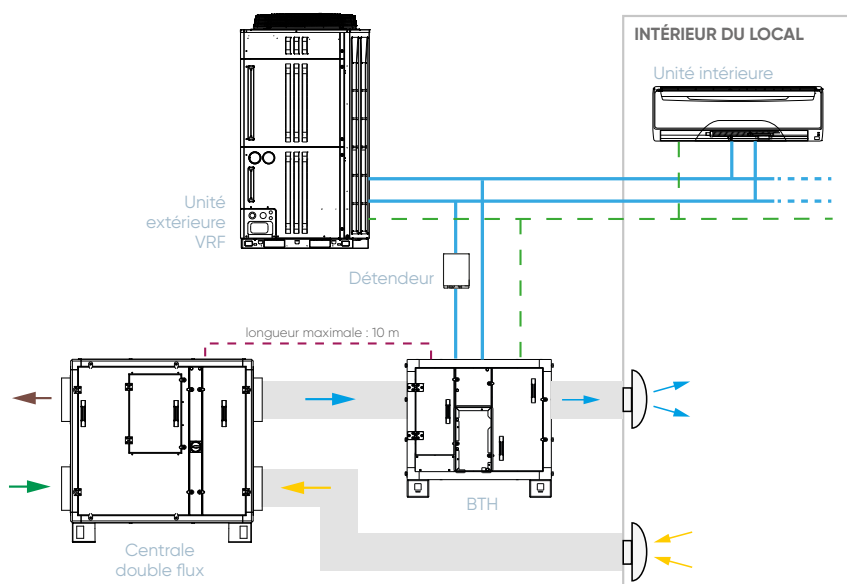

## LIMITE DE FONCTIONNEMENT :

Les températures d'air en sortie de batterie doivent être calculées selon les données de dimensionnement de la CTA double flux, de la BTH et du groupe associé.

Toutefois, il existe des valeurs limite au-delà desquelles la BTH ne sera pas capable de fonctionner

BTH 1 : - la température mini basse en sortie de batterie sera limitée à 17°C en mode froid  
 - la température haute maxi en sortie de batterie sera limitée à 28°C en mode chaud

BTH 2 : - la température mini basse en sortie de batterie sera limitée à 14°C en mode froid  
 - la température haute maxi en sortie de batterie sera limitée à 32°C en mode chaud

**Enfin, en mode de fonctionnement CTA, les valeurs limites paramétrables sont les suivantes :**

- température de consigne mini en mode froid à 14°C
- température de consigne maxi en mode chaud à 30°C

# BTH

## Batterie thermodynamique pour Duotech et Rotatech Version Split



Débits jusqu'à  
7 200 m<sup>3</sup>/h



### + PRODUITS

- **Solution exclusive développée par Atlantic :**
  - maintien du débit d'air même en période de dégivrage
  - cycle de démarrage optimisé
  - batterie thermodynamique avec surface d'échange augmentée
- **Solution Plug & Play garantie :**
  - régulation intégrée d'usine
  - carte d'interface Split Atlantic pour une communication et un fonctionnement garantis
- **Installation simplifiée :**
  - montage intérieur ou extérieur avec l'option toiture
  - montage au soufflage du caisson double flux Atlantic jusqu'à une distance de 10 m



\* Mise en service obligatoire par Atlantic sur le système complet.

Compatible uniquement avec gammes Duotech et Rotatech

### GAMME

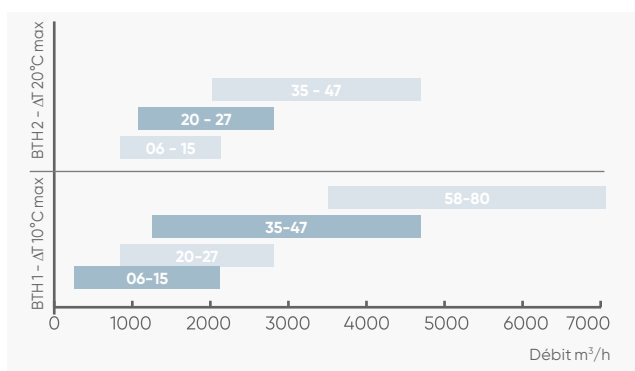

### CONSTRUCTION

- Structure en profilé d'aluminium extrudé noir assemblée par des angles en nylon noir.
- Panneaux double peau en acier galvanisé pour la peau intérieure et en acier traité alu-zinc pour la peau extérieure.
- Isolation des panneaux par 50 mm de laine minérale : R = 1,50 m<sup>2</sup>.K/W et classe de réaction au feu A2-s1,d0.
- Batterie thermodynamique en cuivre avec ailettes en aluminium hydrophile pour un meilleur écoulement des condensats.
- Batterie positionnée en diagonale afin d'augmenter la surface d'échange et de réduire la vitesse d'air sur la nappe ailetée (perte de charge optimisée).
- Bac de condensats double pente pour éviter toute stagnation d'eau.

### APPLICATION - INSTALLATION

- Batterie thermodynamique à associer à une unité extérieure Split Atlantic et une centrale double flux Duotech, Duotech XP ou Rotatech.
- Caisson isolé double peau équipé de panneaux de raccords aérauliques circulaires pour les tailles 06-15, 20-27 et 35-47.
- **BTH1 :** permet d'obtenir jusqu'à un delta T de 10°C et le maintien d'une température neutre en chauffage ou rafraîchissement.
- **BTH2 :** permet d'obtenir jusqu'à un delta T de 20°C. En fonction du dimensionnement (débit, taux de brassage, bilan thermique du bâtiment, diffusion, ...) la BTH2 permet de combattre les déperditions ou les apports de la zone traitée.

### DIMENSIONS

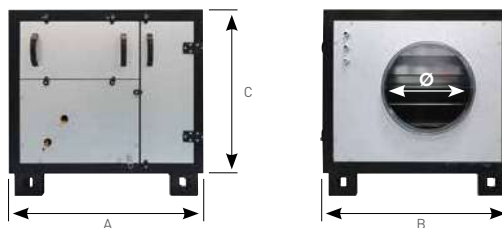

LIBELLÉ	A (mm)	B (mm)	C (mm)	Ø (mm)	Poids (kg)
BTH 06-15	900	870	750	400	113
BTH 20-27	900	1070	750	450	135
BTH 35-47	1200	1070	1050	500	160
BTH 58-80	1400	1270	1200	710	195



## CARACTÉRISTIQUES

### BTH 1 - ΔT 10°C

LIBELLÉ	Unités extérieures associées			Plage de débit		Puissance totale max.	Liaisons frigorifiques		
	LIBELLÉ	RÉF.	Alim. élec (V)	Qv min <sup>(1)</sup> (m³/h)	Qv max <sup>(2)</sup> (m³/h)	Chaud/Froid (kW)	Ø Liquide - Gaz	Longueur mini/maxi (m)	Dénivelé max. (m)
BTH 1 SPLIT 06-15	AOYG 12 LALL.UE	872112	Mono 230	350	2100	6/4	1/4" - 1/2"	3 / 17	7
BTH 1 SPLIT 20-27	AOYG 30 LETL.UE	872008	Mono 230	850	2800	11/10	3/8" - 5/8"	3 / 45	25
BTH 1 SPLIT 35-47	AOYG 45 LBTC	872076	Mono 230	1250	4800	16 / 13	3/8" - 5/8"	3 / 47	27
BTH 1 SPLIT 35-47	AOYG 54 LATT.UE	872003	Tri 400	1650	4800	18 / 16	3/8" - 5/8"	3 / 72	27
BTH 1 SPLIT 58-80	AOYG 72 LRLA	872064	Tri 400	3500	7200	27 / 24	1/2" - 1"	3 / 72	27
BTH 1 SPLIT 58-80	AOYG 90 LRLA	872065	Tri 400	3650	7200	32 / 28	1/2" - 1"	3 / 73	28

### BTH 2 - ΔT 20°C

BTH 2 split 06-15	AOYG 30 LETL.UE	872008	Mono 230	950	2100	11/10	3/8" - 5/8"	3 / 45	25
BTH 2 split 06-15	AOYG 45 LBTC	872076	Mono 230	1050	2100	16 / 13	3/8" - 5/8"	3 / 49	29
BTH 2 split 20-27	AOYG 45 LBTC	872076	Mono 230	1050	2800	16 / 13	3/8" - 5/8"	3 / 45	25
BTH 2 split 20-27	AOYG 54 LATT.UE	872003	Tri 400	1400	2800	18 / 16	3/8" - 5/8"	3 / 70	25
BTH 2 split 35-47	AOYG 72 LRLA	872064	Tri 400	1800	4800	18 / 16	1/2" - 1"	3 / 69	24
BTH 2 split 35-47	AOYG 90 LRLA	872065	Tri 400	2050	4800	27 / 24	1/2" - 1"	3 / 70	25

(1) Débit minimum pour rester dans les températures de fonctionnement du générateur thermodynamique.

(2) Débit maximum pour éviter le risque d'entraînement de gouttelettes en mode froid.



Pour plus d'informations et de conseils, le Service Technique Avant-Vente Atlantic vous accompagne : il est notamment important de vérifier la compatibilité des débits avec la centrale double flux sélectionnée, en prenant en compte la modulation de débit éventuelle de la centrale.

## TARIFS

CV2207

Servitude droite (D)			Servitude gauche (G)		
LIBELLÉ	RÉF.	PRIX € HT	LIBELLÉ	RÉF.	PRIX € HT
<b>Puissance 1 (ΔT ~ 10°C)</b>					
BTH1SPLIT06-15D	549482	6 570	BTH1SPLIT06-15G	549483	6 570
BTH1SPLIT20-27D	549484	7 434	BTH1SPLIT20-27G	549485	7 434
BTH1SPLIT35-47D M172	549947	8 952	BTH1SPLIT35-47G M172	549948	8 952
BTH1SPLIT58-80D	549516	10 305	BTH1SPLIT58-80G	549517	10 305
<b>Puissance 2 (ΔT ~ 20°C)</b>					
BTH2SPLIT06-15D	549498	6 899	BTH2SPLIT06-15GB	549499	6 899
BTH2SPLIT20-27D	549500	7 802	BTH2SPLIT20-27G	549501	7 802
BTH2SPLIT35-47D M172	549949	9 403	BTH2SPLIT35-47G M172	549950	9 403

(voir p. 815 et 817 pour tarifs des unités extérieures AOYG).

## OPTIONS MONTÉES D'USINE (à préciser à la commande)

### Toiture pour montage extérieur

CV2207

LIBELLÉ	RÉF.	PRIX € HT
TOIT BTH 06-15	549522	578
TOIT BTH 20-27	549523	628
TOIT BTH 35-47	549524	684
TOIT BTH 58-80	549525	741

### Support pour suspension de la BTH

4 pattes sont insérées dans le châssis

CV2207

LIBELLÉ	RÉF.	PRIX € HT
SUP BTH 06-15	549526	153
SUP BTH 20-27	549527	153
SUP BTH 35-47	549528	153

### Panneau pour raccordement circulaire double peau\*

CV2207

LIBELLÉ	Ø	RÉF.	PRIX € HT
BTH 06-15	PCR BTH 06-15	400	549669
BTH 20-27	PCR BTH 20-27	450	549670
BTH 35-47	PCR BTH 35-47	500	549671

\* Jeu de 2 panneaux double peau.

## ACCESSOIRES (livrés séparément)

### Trémie "rond-carré" pour BTH 58-80

Long. 660 mm

CV2207

LIBELLÉ	Ø	RÉF.	PRIX € HT
TCR BTH 58-80	710	549672	969

### Faisceau de 16 brins pour raccordement de la BTH sur la Duotech ou Rotatech

Long. 10 m

CV2207

LIBELLÉ	RÉF.	PRIX € HT
CABLE BTH	549089	273

# BTH

Batterie thermodynamique pour Duotech et Rotatech  
Version VRF



Débits jusqu'à  
7 200 m<sup>3</sup>/h



## PRODUITS

- **Solution Exclusive développée par Atlantic :**
  - association alliant la performance énergétique du VRF et l'efficacité d'une double flux-maintien du débit d'air même en période de dégivrage
  - cycle de démarrage optimisé
  - batterie thermodynamique avec surface d'échange augmentée
- **Solution Plug & Play garantie :**
  - régulation intégrée d'usine
  - carte d'interface DX kit VRF Atlantic pour une communication et un fonctionnement garantis
- **Installation simplifiée :**
  - montage intérieur ou extérieur avec l'option toiture
  - montage au soufflage du caisson double flux Atlantic jusqu'à une distance de 10 m



\* Mise en service obligatoire par Atlantic sur le système complet.

Compatible uniquement avec gammes Duotech et Rotatech

### GAMME

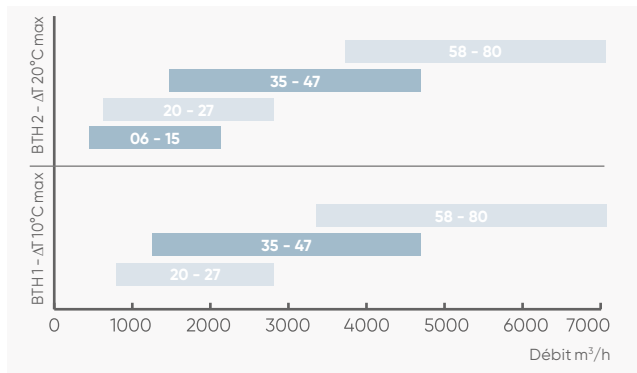

### CONSTRUCTION

- Structure en profilé d'aluminium extrudé noir assemblée par des angles en nylon noir.
- Panneaux double peau en acier galvanisé pour la peau intérieure et en acier traité alu-zinc pour la peau extérieure.
- Isolation des panneaux par 50 mm de laine minérale : R = 1,50 m<sup>2</sup>.K / W et classe de réaction au feu A2-s1,d0.
- Batterie thermodynamique en cuivre avec ailettes en aluminium hydrophile pour un meilleur écoulement des condensats.
- Batterie positionnée en diagonale afin d'augmenter la surface d'échange et de réduire la vitesse d'air sur la nappe ailetée (perte de charge optimisée).
- Bac de condensats double pente pour éviter toute stagnation d'eau.

### APPLICATION - INSTALLATION

- Batterie thermodynamique à associer à une unité extérieure VRF Atlantic et une centrale double flux Duotech, Duotech XP ou Rotatech.
- Caisson isolé double peau équipé de panneaux de raccords aérauliques circulaires pour les tailles 06-15, 20-27 et 35-47.
- **BTH1 :** permet d'obtenir jusqu'à un delta T de 10°C et le maintien d'une température neutre en chauffage ou rafraîchissement.
- **BTH2 :** permet d'obtenir jusqu'à un delta T de 20°C. En fonction du dimensionnement (débit, taux de brassage, bilan thermique du bâtiment, diffusion, ...) la BTH2 permet de combattre les déperditions ou les apports de la zone traitée.

### DIMENSIONS

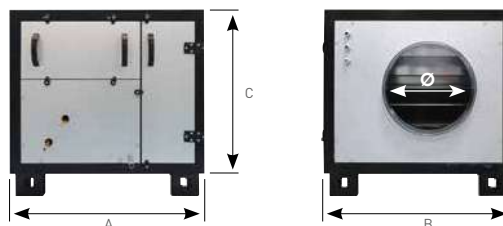

LIBELLÉ	A (mm)	B (mm)	C (mm)	Ø (mm)	Poids (kg)
BTH 06-15	900	870	750	400	113
BTH 20-27	900	1070	750	450	135
BTH 35-47	1200	1070	1050	500	160
BTH 58-80	1400	1270	1200	710	195

## CARACTÉRISTIQUES

Les multiples combinaisons possibles ne permettent pas d'afficher des caractéristiques type.  
Pour toute demande, consultez notre service avant-vente.

### 2 modes de raccordement proposés

- une unité extérieure pour une batterie BTH (de 50 à 100% de la puissance du groupe extérieur),
- une ou des unités extérieures connectées à des unités intérieures VRF et à une batterie BTH (jusqu'à 30% de la puissance du groupe extérieur).

#### Connexion simple



De 50 à 100% de la puissance du groupe extérieur

#### Connexion mixte\*



De 50 à 100% de la puissance du groupe extérieur

\* Sauf gammes MINI VRF-4 et MINI VRF-S4

## TARIFS

CV2207

Servitude droite (D)			Servitude gauche (G)		
LIBELLÉ	RÉF.	PRIX € HT	LIBELLÉ	RÉF.	PRIX € HT
<b>Version VRF - Puissance 1 (ΔT ~ 10°C)</b>					
BTH1 VRF 20-27D	549488	8 620	BTH1 VRF 20-27G	549489	8 620
BTH1 VRF 35-47D M172	549951	10 127	BTH1 VRF 35-47G M172	549952	10 127
BTH1 VRF 58-80D	549518	11 482	BTH1 VRF 58-80G	549519	11 482
<b>Version VRF - Puissance 2 (ΔT ~ 20°C)</b>					
BTH2 VRF 06-15D	549492	8 053	BTH2 VRF 06-15G	549493	8 053
BTH2 VRF 20-27D	549494	8 956	BTH2 VRF 20-27G	549495	8 956
BTH2 VRF 35-47D M172	549953	10 539	BTH2 VRF 35-47G M172	549954	10 539
BTH2 VRF 58-80D	549520	11 892	BTH2 VRF 58-80G	549521	11 892

(Pour les accessoires indispensables à l'installation VRF, détendeurs et séparateurs voir p. 971)

### OPTIONS MONTÉES D'USINE (à préciser à la commande)

#### Toiture pour montage extérieur

CV2207

LIBELLÉ	RÉF.	PRIX € HT
TOIT BTH 06-15	549522	578
TOIT BTH 20-27	549523	628
TOIT BTH 35-47	549524	684
TOIT BTH 58-80	549525	741

#### Support pour suspension de la BTH

4 pattes sont insérées dans le châssis

CV2207

LIBELLÉ	RÉF.	PRIX € HT
SUP BTH 06-15	549526	153
SUP BTH 20-27	549527	153
SUP BTH 35-47	549528	153

#### Panneau pour raccordement circulaire double peau\*

CV2207

	LIBELLÉ	Ø	RÉF.	PRIX € HT
BTH 06-15	PCR BTH 06-15	400	549669	793
BTH 20-27	PCR BTH 20-27	450	549670	835
BTH 35-47	PCR BTH 35-47	500	549671	886

\* Jeu de 2 panneaux double peau.

### ACCESSOIRES (livrés séparément)

#### Trémie "rond-carré" pour BTH 58-80

Long. 660 mm

CV2207

LIBELLÉ	Ø	RÉF.	PRIX € HT
TCR BTH 58-80	710	549672	969

#### Faisceau de 16 brins pour raccordement de la BTH

sur la Duotech ou Rotatech

Long. 10 m

CV2207

LIBELLÉ	RÉF.	PRIX € HT
CABLE BTH	549089	273

# BTA

## Batteries électriques circulaires



Version BTA  
régulation intégrée



## PRODUITS

- **Simple d'utilisation :**
  - avec ou sans régulation
  - sécurité précâblée
  - montage vertical ou horizontal

### APPLICATION - INSTALLATION

- Batterie utilisée en préchauffage ou chauffage de l'air de la VMC.
- Installation sur le réseau de gaine, verticale ou horizontale.

### CONSTRUCTION

- Enveloppe en acier électrozingué.
- Résistance électrique en acier inoxydable.
- Indice de protection IP43.

### DIMENSIONS - CARACTÉRISTIQUES

- Vitesse d'air mini 1,5 m/s.
- Alimentation mono 230 V ou tri 400 V.
- Batterie électrique circulaire avec sécurité de surchauffe à réarmement automatique 60°C et sécurité de surchauffe à réarmement manuel 90°C.
- **Les sécurités sont pré-câblées.**

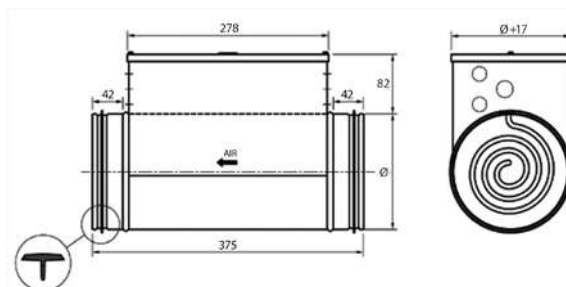

### Solutions types avec version BTA

**Solution 1:**  
**Soufflage à température constante en gaine (0 à 30°C)**

PA 30 + TG 30

- Réglage de la température de consigne sur potentiomètre PA 30
- Mesure de la température en gaine sur sonde TG 30

**Solution 2:**  
**Contrôle de la température d'ambiance avec limitation mini et maxi de la température en gaine**

Option 1

TA 30 R + TG 60

- Mesure et réglage en ambiance de la température de consigne sur sonde d'ambiance réglable TA 30 R
- Réglage des limites mini et maxi de la température de soufflage sur sonde TG 60

Option 2

TA 30 + TG 60 + PA 30

- Réglage de la température de consigne sur potentiomètre PA 30
- Mesure en ambiance sur sonde TA 30
- Réglage des limites mini et maxi de la température de soufflage sur sonde TG 60

## TARIFS

### Version BTA avec régulation

La régulation par triacs est intégrée au boîtier de connexion et permet, en fonction du type de raccordement :

- soit le soufflage à température constante en gaine,
- soit le contrôle d'ambiance avec limitation mini et maxi de la température en gaine.

CV2207

Tension Mono 230 V					
LIBELLÉ	Débit min Vmin 1,5 m/s (m³/h)	Ø (mm)	Puis. (W)	RÉF.	PRIX € HT
BTA 125 M0,9	66	125	900	510020	851
BTA 125 M1,5	66	125	1500	510021	922
BTA 160 M1,2	109	160	1200	533269	898
BTA 160 M2,1	109	160	2100	533270	938
BTA 200 M1,8	170	200	1800	533271	955
BTA 200 M3	170	200	3000	533272	1 086
BTA 250 M2,1	265	250	2100	510022	1 047
BTA 250 M3	265	250	3000	533273	1 119
BTA 315 M3	421	315	3000	533363	1 022
Tension Tri 400 V					
BTA 200 T6 400-3	170	200	6000	511129	1 893
BTA 250 T6 400-3	265	250	6000	511130	1 911
BTA 315 T6 400-3	421	315	6000	511132	1 956
BTA 315 T9	421	315	9000	533265	2 113
BTA 400 T9	679	400	9000	533266	2 124
BTA 400 T12	679	400	12000	533267	2 526

+ Éco-participation en € HT : 1,1

### Version BT sans régulation

La régulation peut être effectuée par thermostat électronique ou par triacs (PULSER ou TTC).

CV2207

Tension Mono 230 V					
LIBELLÉ	Débit min Vmin 1,5 m/s (m³/h)	Ø (mm)	Puis. (W)	RÉF.	PRIX € HT
BT 125 M 0,9	66	125	900	511212	469
BT 160 M 1,5	109	160	1500	511214	520
BT 200 M 1,5	170	200	1500	511215	575
BT 200 M 2,1	170	200	2100	511216	586
BT 200 M 3	170	200	3000	511217	703
BT 250 M 3	265	250	3000	511219	733
Tension Tri 400 V					
BT 315 T6 400-3	421	315	6000	511128	853
BT 400 T9	679	400	9000	511139	1 185

+ Éco-participation en € HT : 1,1

## ACCESSOIRES

### Sonde d'ambiance



CV2202

	LIBELLÉ	RÉF.	PRIX € HT
0 à 30°C	TA 30	533276	101
0 à 30°C avec réglage	TA 30R	533278	152

+ Éco-participation en € HT : 0,01

### Potentiomètre réglable déporté



CV2202

	LIBELLÉ	RÉF.	PRIX € HT
-20 à +10°C	PA 10	532999	130
0 à 30°C	PA 30	533277	130
20 à 50 °C	PA 50	538098	130

+ Éco-participation en € HT : 0,01

### Sonde de gaine



CV2202

	LIBELLÉ	RÉF.	PRIX € HT
-20 à +10°C	TG 10	532018	116
0 à 30°C	TG 30	533289	116
20 à 50 °C	TG 50	533274	116
0 à 60°C*	TG 60	533275	116

\* Réglage des limites basses et hautes (pour BTA), à associer avec une sonde d'ambiance.

+ Éco-participation en € HT : 0,01

### Plus value indice de protection IP55

Nous consulter

### Régulation des batteries électriques par variateur de puissance (Triacs)

À associer avec une sonde d'ambiance.

Indice de protection IP20 - Signal d'entrée 0-10V (excepté Pulser et Pulser ADD).

CV2202

LIBELLÉ	Tension (V)	Puis. maxi. (kW)	Int. max. (A)	Montage	RÉF.	PRIX € HT	Éco-part. € HT
PULSER	230	3,5	16	Mural	533297	332	0,04
PULSER ADD	230	3,5	16	Mural	511425	332	0,04
PULSER VM 230/4U	230	4	17,4	Mural	542778	825	0,04
TTC 25A	400	17	25	Rail DIN	533296	1 374	0,04
TTC 40 F	400	27	40	Rail DIN	511399	1 741	0,25
TTC 80F	400	54	80	Rail DIN	513810	3 409	0,25



TTC



Pulser et Pulser ADD

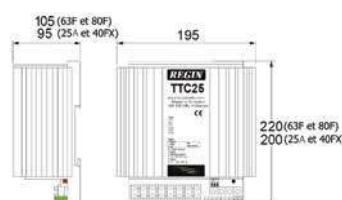

# BCT

## Batteries eau chaude circulaires



## PRODUITS

- **Confort d'installation :**
  - montage horizontal ou vertical
  - panneau supérieur démontable

### APPLICATION - INSTALLATION

- Les batteries circulaires sont utilisées dans les réseaux de ventilation et d'air conditionné.
- Leur adaptation est aisée sur les gaines circulaires normalisées.
- Installation verticale ou horizontale.

### CONSTRUCTION

- Enveloppe en acier, traitement alu-zinc.
- Tubes en cuivre.
- Ailettes en aluminium.
- Piquages de raccordement circulaires équipés d'un joint caoutchouc.
- Panneau latéral démontable.

### DIMENSIONS

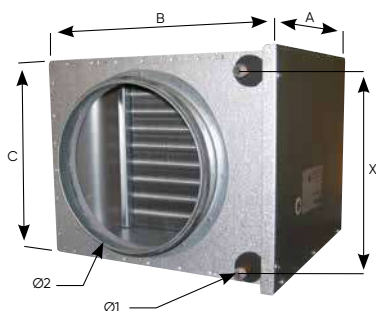

LIBELLÉ	A	B	C	X	Ø1	Ø2	Poids (kg)
	mm						
BCT 125	346	238	180	137	10	125	3,6
BCT 160	356	313	255	212	10	160	5,4
BCT 200	356	313	255	212	10	200	5,4
BCT 250	356	398	330	250	22	250	7,7
BCT 315	356	473	405	325	22	315	9,9
BCT 400	386	557	504	400	22	400	13,1
BCT 500	440	707	529	425	22	500	16,9

### TARIFS

LIBELLÉ	RÉF.	PRIX € HT
BCT 125	521188 *	678
BCT 160	521189 *	728
BCT 200	521190 *	793
BCT 250	521191 *	1 071
BCT 315	521192 *	1 241
BCT 400	521193 *	1 460
BCT 500	521194 *	1 975

CV2207

### Contrôleur de température AL 24

Régulateur analogique.  
Tension 24 Vac.  
Point de consigne :  
0 - 30°C. Sortie 0 - 10 V.  
Temps d'intégration :  
2 min/20 min (à sélectionner)



AL 24 A1K

AL 24 A1T

LIBELLÉ	RÉF.	PRIX € HT	Eco-part. € HT
Montage en gaine (IP65)	AL24A1K 512781 S	529	0,04
Montage mural (IP20).	AL 24A1T 512780 *	388	0,01

CV2202

# BFT

## Batteries eau froide/change-over circulaires



## PRODUITS

- **Confort d'installation :**
  - utilisateur en froid seul ou en change-over
  - panneau démontable

### APPLICATION - INSTALLATION

- Les batteries circulaires sont utilisées dans les réseaux de ventilation et d'air conditionné.
- Leur adaptation est aisée sur les gaines circulaires normalisées.
- Installation horizontale uniquement (évacuation des condensats).

### DIMENSIONS

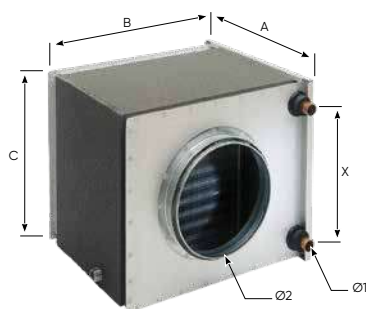

### TARIFS

CV2207

LIBELLÉ	RÉF.	PRIX € HT
BFT 125	521179	1 087
BFT 160	521195	1 120
BFT 200	521196	1 515
BFT 250	521197	1 756
BFT 315	521198	2 130
BFT 400	521199	2 372
BFT 500 G	521764	2 200
BFT 500 D	521765	2 200
BFT 560 G	521766	2 400
BFT 560 D	521767	2 400
BFT 630 G	521768	2 690
BFT 630 D	521769	2 690
BFT 710 G	521770	3 390
BFT 710 D	521771	3 390

### CONSTRUCTION

- Enveloppe en acier, traitement alu-zinc.
- Tubes en cuivre.
- Ailettes en aluminium.
- Piquages de raccordement circulaires équipés d'un joint caoutchouc.
- Panneau d'installation démontable.
- Bac de récupération des condensats muni d'un embout de raccordement.

LIBELLÉ	A	B	C	X	Ø1	Ø2	Poids (kg)
	mm						
BFT 125	350	326	255	175	10	125	6
BFT 160	360	326	255	175	10	160	6
BFT 200	360	411	330	250	22	200	9
BFT 250	360	486	405	325	22	250	11
BFT 315	360	560	504	400	22	315	15
BFT 400	442	710	529	425	22	400	20
BFT 500 D & G	506	690	603	513	18	500	34
BFT 560 D & G	506	740	671	579	18	560	38
BFT 630 D & G	506	840	771	679	18	630	47
BFT 710 D & G	506	940	837	743	22	710	54

### Contrôleur de température AL 24

Régulateur analogique.  
Tension 24 Vac.  
Point de consigne :  
0 - 30°C. Sortie 0 - 10 V.  
Temps d'intégration :  
2 min/20 min (à sélectionner)



AL 24 A1K

AL 24 A1T

CV2202

	LIBELLÉ	RÉF.	PRIX € HT	Eco-part. € HT
Montage en gaine (IP65)	AL24A1K	512781	529	0,04
Montage mural (IP20).	AL 24A1T	512780	388	0,01

# BCT et BFT

## Batteries hydrauliques en gaine

### Performances BCT

Modèle	Débits (m³/h)	ΔP air (Pa)	T° entrée d'air à -15°C							
			Régime d'eau 80-60°C				Régime d'eau 55-45°C			
			Puissance (kW)	Δ T° Air (°C)	DP fluide (kPa)	Débit fluide (l/s)	Puissance (kW)	Δ T° Air (°C)	DP fluide (kPa)	Débit fluide (l/s)
<b>BCT 125</b>	85	12	1,6	32,9	0,8	0,02	1,2	22,3	1,8	0,03
	150	31	2,2	23,7	1,5	0,03	1,7	15,3	3,7	0,04
	215	61	2,7	18,3	2,3	0,03	2,2	11,2	5,5	0,05
<b>BCT 160</b>	145	7	3,2	43,2	5,5	0,04	2,5	29,4	12,6	0,06
	250	16	4,6	33,5	10,9	0,06	3,5	22,1	25,2	0,09
	355	30	5,8	27,4	16,6	0,07	4,4	17,6	38,4	0,11
<b>BCT 200</b>	225	14	4,3	35,3	9,6	0,05	3,3	23,5	22,1	0,08
	390	36	6,1	25,9	18,4	0,07	4,7	16,4	42,9	0,11
	555	69	7,5	20,3	27,4	0,09	5,8	12,2	64,1	0,14
<b>BCT 250</b>	360	11	7,2	37,4	5,9	0,09	5,5	25,2	13,7	0,13
	630	29	10,3	27,7	11,6	0,13	7,9	17,9	27,0	0,19
	900	55	12,7	21,9	17,4	0,16	9,8	13,5	40,7	0,24
<b>BCT 315</b>	560	11	11,3	38,0	7,2	0,14	8,7	25,6	16,6	0,21
	985	27	16,2	28,1	14,3	0,20	12,5	18,2	33,2	3,00
	1410	53	20,1	22,3	21,4	0,25	15,5	13,8	50,1	0,38
<b>BCT 400</b>	900	12	17,7	36,5	11,9	0,22	13,6	24,5	27,4	0,33
	1590	33	25,3	26,7	23,5	0,31	19,5	17,1	54,8	0,47
	2280	65	31,3	20,9	35,4	0,38	24,1	12,7	82,8	0,59
<b>BCT 500</b>	1400	14	26,6	34,8	16,9	0,33	20,4	23,2	39,1	0,50
	2450	38	37,7	25,3	33,0	0,46	29,0	16,0	77,3	0,70
	3500	74	46,4	19,7	49,4	0,57	35,8	11,8	116,3	0,87

### Performances BFT

Modèle	Débits (m³/h)	ΔP air (Pa)	T° entrée d'air à 30°C - 45%[HR]			
			Régime d'eau 6-12°C			
			Puissance (kW)	Δ T° Air (°C)	DP fluide (kPa)	Débit fluide (l/s)
<b>BFT 125</b>	150	10	1,055	15	11,7	0,18
<b>BFT 160</b>	250	23	1,51	13,1	23,1	0,26
<b>BFT 200</b>	390	17	2,43	13,6	11,2	0,42
<b>BFT 250</b>	630	18	3,95	13,6	13	0,68
<b>BFT 315</b>	985	20	5,53	13,4	18,8	1,05
<b>BFT 400</b>	1590	25	8,49	12,9	21	1,62
<b>BFT 500D &amp; G</b>	1900	nous consulter	5,77	9	12,47	0,99
<b>BFT 560D &amp; G</b>	2400	nous consulter	7,65	9	23,05	1,31
<b>BFT 630D &amp; G</b>	2900	nous consulter	9,46	9	27,47	1,62
<b>BFT 710D &amp; G</b>	3900	nous consulter	13,11	9	28,19	2,25



# Vannes 3 voies et servomoteurs associés

## Vannes 3 voies de régulation

Exemple de sélection

VTV **10** KVS **0,4** **M**

↓ Diamètre nominal      ↓ Valeur KVS      ↓ Version M ou X



### CONSTRUCTION

#### VTV type M

- Vanne avec filetage externe selon DIN EN ISO 228-1 Classe B.
- Corps de vanne nickelé en fonte de laiton.
- Tige en acier inox.
- Cône avec garniture molle en EPDM pour la voie de réglage et la voie de mélange.
- Presse étoupe avec double joint torique.

#### VTV type X

- Vanne avec filetage externe selon DIN EN ISO 228-1.
- Corps de vanne et siège en fonte de laiton DZR.
- Tige en acier inox.
- Obturateur en laiton DZR avec joint d'étanchéité renforcé aux fibres de verre.
- Presse étoupe avec double joint torique.

### APPLICATION - INSTALLATION

- Les vannes 3 voies sont utilisées pour réguler les batteries hydrauliques.
- Pression nominale 16 bars.
- Diamètres nominaux de DN10 à DN50.
- Utilisation optimale en vanne de mélange.

### TARIFS

		CV2207	
	LIBELLÉ	RÉF.	PRIX € HT
VTV type M	VTV 10 KVS 0.4 M	514221	205
	VTV 10 KVS 0.6 M	514223	205
	VTV 10 KVS 1.0 M	514222	205
	VTV 10 KVS 1.6 M	514225	205
	VTV 15 KVS 2.5 M	514226	205
	VTV 15 KVS 4.0 M	514229	233
	VTV 20 KVS 5.0 M	514200	246
VTV type X	VTV 20 KVS 6.3 X	514230	364
	VTV 25 KVS 10 X	514232	397
	VTV 32 KVS 16 X	514233	487
	VTV 40 KVS 22 X	514234	614
	VTV 50 KVS 40 X	514235	961

### TABLEAU DE CORRESPONDANCE

Correspondance vannes 3 voies + BCT ou vannes 3 voies + BFT

LIBELLÉ	BCT	BFT	Coefficient KVS	Ø raccordement
VTV 10 KVS 0,4 M	-	BFT 125	0,4	10
VTV 10 KVS 0,6 M	BCT 160	BFT 160	0,63	10
VTV 10 KVS 1,0 M	BCT 125 et BCT 200	BFT 200	1	10
VTV 10 KVS 1,6 M	BCT 250	BFT 250	1,6	10
VTV 10 KVS 2,5 M	BCT 315	BFT 315	2,5	10
VTV 15 KVS 4,0 M	BCT 400	BFT 400	4	15
VTV 20 KVS 6,3 X	BCT 500	-	6,3	20

## Servomoteurs pour vannes 3 voies



Type M



Type X

### CONSTRUCTION

- Installation verticale ou horizontale, non suspendue.
- Servomoteur pour vannes VTV de type M :
  - moteur disponible en version 230 V – 3 points ou 24 V proportionnel
  - câble de raccordement fourni : longueur 1,5 m.
- Servomoteur pour vannes VTV de type X :
  - moteur disponible en version 230 V – 3 points ou 24 V proportionnel
  - câble de raccordement fourni : longueur 1,2 m.

### APPLICATION - INSTALLATION

- Ces servomoteurs permettent d'actionner les vannes 3 voies :

#### Servomoteur pour vannes VTV de type M :

- Poussée de 120N / moteurs IP 43 / temps de course : 80 s.

#### Servomoteur pour vannes VTV de type X :

- Poussée de 250N / moteurs IP 54 / temps de course : 120 s.

### TARIFS

		CV2202	
	LIBELLÉ	RÉF.	PRIX € HT
Servomoteur 230 V 3 points	MOT230.3P VTV.M	514236	407
	MOT230.3P VTV.X	514237	463
Servomoteur 24 V proportionnels	MOT24PROP VTV.M	514238	480
	MOT24PROP VTV.X	514239	525

+ Éco-participation en € HT : 0,04

# Novengo

## Épurateur d'air intérieur - Lampe UV

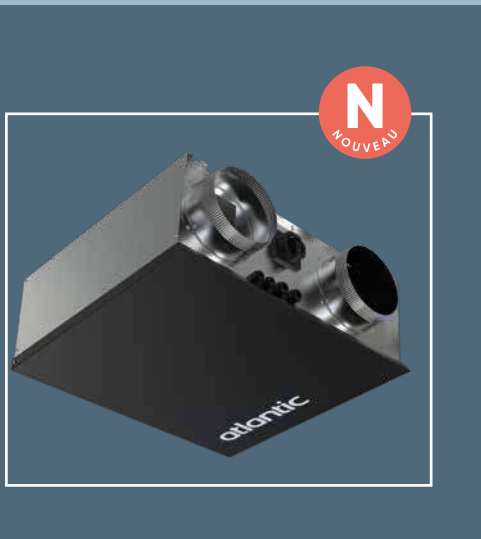

BIM  
Ready

### + PRODUITS

- **Intégration optimale en ambiance :**
  - solution « invisible » intégration sous une dalle 600 x 600
  - parfaite combinaison avec le diffuseur LNG S&R Purif
- **Confort sans égal :**
  - solution silencieuse avec un NR < 30<sup>(1)</sup>
  - diffusion totale de l'air dans tout le volume et maîtrise de l'age de l'air dans le volume traité
  - réduction de la stratification
- **Qualité d'air essentielle :**
  - abattement particulaire pour un air plus sain
  - adsorption et minéralisation des COV<sup>(2)</sup> dangereux, pas ou peu traités par la ventilation
  - diminution de la gêne olfactive
  - réduction du risque sanitaire et infectieux (virus/bactéries/microbes – Novengo élimine 99,94% des coronavirus humains en 2 min (testé en laboratoire ; rapport d'essai n°200429 de Décembre 2020)
- **Installation et maintenance maîtrisées :**
  - intégration en faux-plafond
  - 1 filtre PM /an
  - bloc photocatalyse et lampes UV selon usage - alarme régulation

(1) Niveau acoustique au débit nominal pour un LP à 1 m en prenant en compte l'atténuation du faux-plafond et coefficient d'absorption alpha = 0,8.

(2) COV : composé organique volatil



Conforme au règlement d'éco-conception 2009/125/CE



### APPLICATION - INSTALLATION

- **Application tertiaire**

Solution développée pour répondre à toutes les applications tertiaires telles que les bureaux, open space et locaux collectifs, les établissements scolaires et de petites enfance, l'hôtellerie et les salles de restaurant, les maisons de retraites et EHPAD, les cabinets médicaux, l'ensemble des ERP ...
- **Versión**
  - 1 seule version / taille disponible pour une simplification de dimensionnement
  - solution de pilotage Maître - Esclaves disponible pour une gestion optimale des grands espaces
  - différentes possibilités et solutions pour le raccordement diffuseur et grille de reprise
- **Installation**
  - intérieur en montage faux-plafond ou placard
  - montage suspendu au plafond ou mural à la verticale
  - caisson ultra compact – hauteur < 230 mm

### INTÉGRATION SIMPLIFIÉE EN FAUX-PLAFOND

Installation type, en faux-plafond pour une intégration simplifiée et une diffusion d'air épuré sans égal

### CONSTRUCTION

- **Structure**
  - caisson monobloc autoportant en acier
- **Motorisation et ventilation**
  - plug fan avec moteur EC haute efficacité
  - ventilateur à action ultrasilencieux
  - montage spécial vibrations absorbées
  - piège à son interne de série
- **Filtration et qualité d'air**
  - filtre abattement particulaire haute efficacité et à faible perte de charge
  - filtre à charbon actif et photocatalyse
  - brique photocatalyse et lampes UV
- **Raccordement et régulation**
  - inter de proximité de série
  - solution Maître - Esclaves disponible



# Novabso

Épurateur d'air intérieur – Filtre absolu

Voir la vidéo

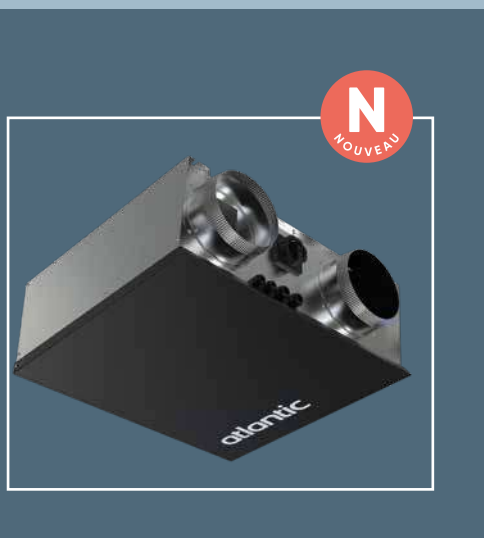

BIM  
Ready

## + PRODUITS

- **Intégration optimale en ambiance :**
  - solution « invisible » intégration sous une dalle 600 x 600
  - parfaite combinaison avec le diffuseur LNG S&R Purif
- **Confort sans égal :**
  - solution silencieuse avec un NR  $\leq 35^{(1)}$  (filtres encrassés)
  - diffusion totale de l'air dans tout le volume et maîtrise de l'age de l'air dans le volume traité
  - réduction de la stratification
- **Qualité d'air essentielle :**
  - abattement particulaire pour un air plus sain
  - diminution de la gêne olfactive avec l'option F7 + charbon actif
  - réduction du risque sanitaire et infectieux (virus/bactéries/microbes - Novabso est équipé en standard d'un filtre absolu classé H13 selon la EN1882 - filtration jusqu'à 99,95% sur virus et bactéries)
- **Installation et maintenance maîtrisées :**
  - Intégration en faux plafond
  - 1 filtre F7/an
  - 1 filtre absolu/an
  - contact sec alarme encrassement filtres disponible

(1) Niveau acoustique au débit nominal (selon configuration-type) pour un LP à 1 m en prenant en compte l'atténuation du faux plafond et coefficient alpha 0,8 et filtre H13 THP d'origine



Conforme au règlement d'éco-conception **2009/125/CE**  
Aucun risque de production de « sous-produits de dégradation » dangereux conformément aux recommandations de santé publique (Avis du Haut Conseil de la Santé Publique de mai 2021, INRS 2020). Ces appareils peuvent donc fonctionner en permanence et « en présence humaine ».

## APPLICATION - INSTALLATION

- **Application tertiaire**  
Solution développée pour répondre à toutes les applications tertiaires telles que les bureaux, open space et locaux collectifs, les établissements scolaires et de petites enfance, l'hôtellerie et les salles de restaurant, les maisons de retraites et EHPAD, les cabinets médicaux, l'ensemble des ERP ...
- **Version**
  - 1 seule version / taille disponible pour une simplification de dimensionnement
  - solution de pilotage Maître - Esclaves disponible
  - différentes possibilités et solutions pour le raccordement diffuseur et grille de reprise
- **Installation**
  - intérieur en montage faux-plafond ou placard
  - montage suspendu au plafond ou mural à la verticale
  - caisson ultra compact – hauteur < 230 mm

Performances communiquées avec filtres d'origine, un raccordement gaine de 300 mm et un montage type avec grille LNG S+R 6F 600P/PURIF. Débit d'air nominal de 120 m<sup>3</sup>/h avec 100 Pa disponible.

## INTÉGRATION SIMPLIFIÉE EN FAUX-PLAFOND

Installation type, en faux-plafond pour une intégration simplifiée et une diffusion d'air épuré sans égal



## CONSTRUCTION

- **Structure**
  - caisson monobloc autoportant en acier
- **Motorisation et ventilation**
  - plug fan avec moteur EC haute efficacité
  - ventilateur à action ultrasilencieux
  - montage spécial vibrations absorbées
  - piège à son interne de série
  - consommation très faible ( $\leq 35$  W filtres encrassés pour une configuration-type)
- **Filtration et qualité d'air**
  - filtre abattement particulaire haute efficacité et à faible perte de charge
  - filtre H13 THP à très faible perte de charge équipé de son joint moulé périphérique afin d'assurer l'étanchéité au montage
  - filtre H13 THP muni de grilles de protection amont et aval du média pour garantir l'intégrité du média filtrant lors des cycles de maintenance
- **Raccordement et régulation**
  - inter de proximité de série
  - contact sec défaut filtres encrassés disponible

# Novengo et Novabso

Épurateurs d'air intérieur

## DIMENSIONS

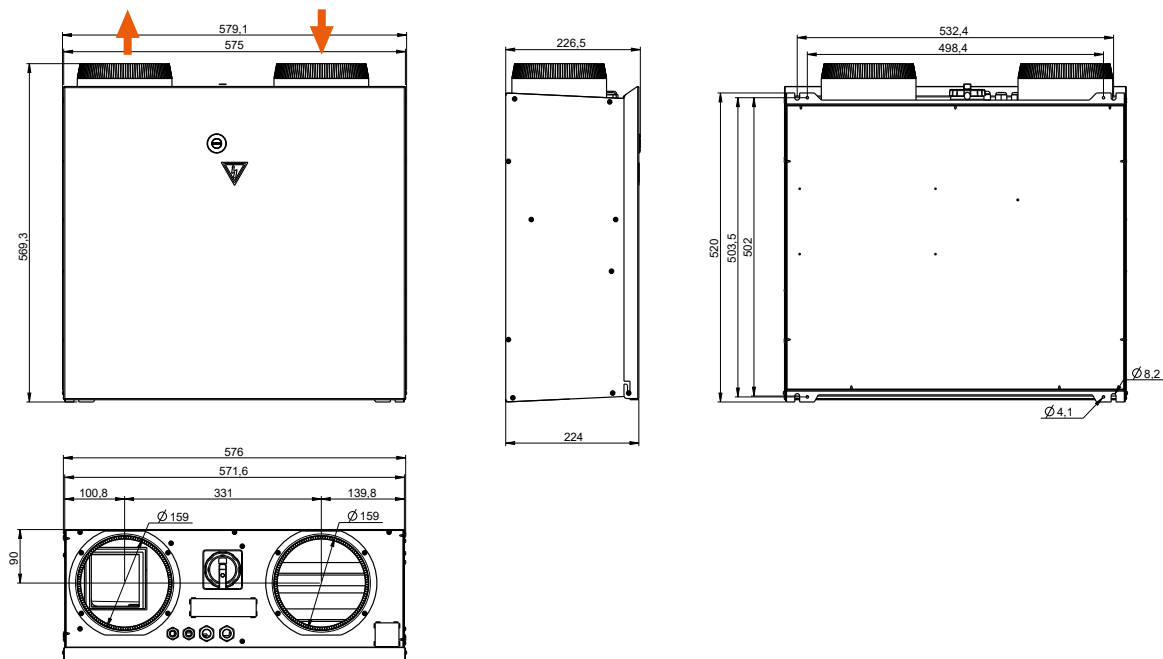

## CARACTÉRISTIQUES

LIBELLÉ	Tension alim. élec. (V)	Fréquence alim. élec. (Hz)	Intensité fusible de protection (A)	Puissance ventilateur (W)	Puissance lampe UV (W)	Classe de protection IP	Poids (kg)
NOVENGO	Mono 230	50	2A	160	2 x 18 W	24	17,5
NOVABSO	Mono 230	50	2A	160	-	24	17,5

## TARIFS

CV2207			
LIBELLÉ	RÉF.		PRIX € HT
NOVENGO	555293		NOUS CONSULTER
NOVABSO	555342		2 420

+ Éco-participation en € HT : 1,67

## ACCESSOIRE

Programmeur journalier/hebdomadaire CV2207

LIBELLÉ	RÉF.		PRIX € HT
HORLOGE EPUR T	555294		176



## OPTIONS

CV2207			
	LIBELLÉ	RÉF.	PRIX € HT
Novengo et Novabso	FILTRE EPM1 - 55	555315	80
Novengo et Novabso	FILTRE EPM1-55 + CA	555345	90
Novabso	FILTRE H13 THP	555344	350
Novabso	FILTRE H13 ECO		NOUS CONSULTER

(1) Attention, avec la référence filtre H13 ECO, le niveau acoustique et la puissance absorbée ne correspondent pas aux performances du filtre H13 THP. Le filtre H13 ECO n'est pas recommandé dans les espaces où le niveau acoustique est prépondérant (bibliothèque, bureau individuel...). Le filtre H13 ECO est disponible uniquement si l'installation comprend un raccordement avec le diffuseur LNG S+R 6F600 P/PURIF.

## ACCESSOIRES DE DIFFUSION D'AIR

### Diffuseur soufflage & reprise 300 x 600

LIBELLÉ	RÉF.	PRIX € HT
LNG S+R 6F 600 P/PURIF	529493 	322

### Bande d'étanchéité

largeur 50 mm – longueur 15 m

LIBELLÉ	RÉF.	PRIX € HT
BAF 10	533589 	37,3





### Conduits standards flexibles

LIBELLÉ	RÉF.	PRIX € HT
T 160 G	523302 	28,6
T 125 G	523301 	22,8

### Gaine isolée niveau acoustique optimum

T 125 CM0-P/25	524742 	109
T 160 CM0-P/25	524743 	118

### Manchons métalliques à griffes acier galvanisé pour installation en faux plafond ou placo

	Bouches Line <sup>4</sup>			Manchons à griffes		
	LIBELLÉ	RÉF.	PRIX € HT	LIBELLÉ	RÉF.	PRIX € HT
Ø 125	B 125 LINE 4	542321 	26,4	MTM 125	533184 	10,1
Ø 160	B 160 LINE 4	542322 	33,1	MTM 160	533185 	12,8

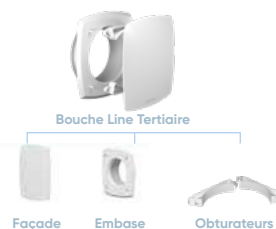

### Culottes à 90°CU (galva standard)

LIBELLÉ	RÉF.	PRIX € HT
CU 160/2X125	524649 	54,2



## INSTALLATION SIMPLIFIÉE DANS TOUS LES ESPACES

### Nombre d'épurateurs à installer en fonction de la surface (hauteur sous plafond de 2,7 m)



### Exemple de raccordement pour Novabso

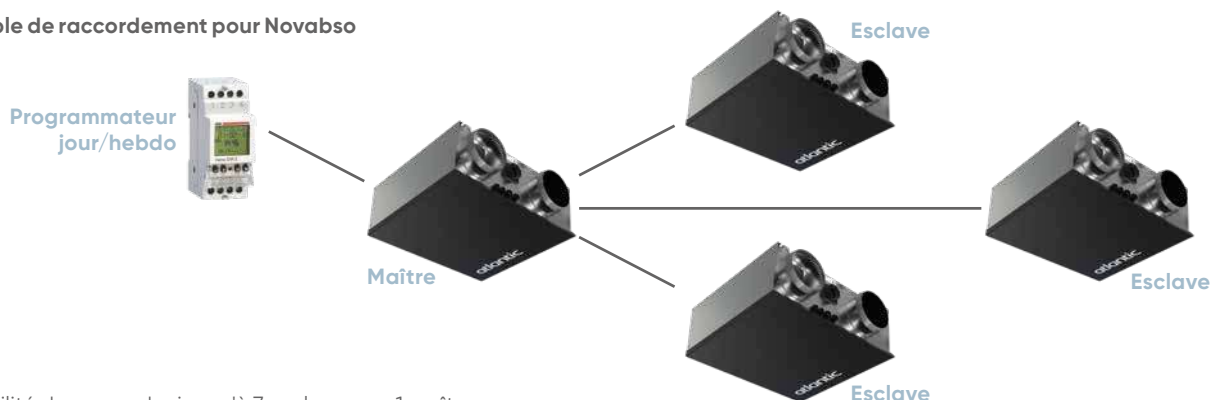

Possibilité de raccorder jusqu'à 7 esclaves sur 1 maître

### Exemple d'installation

- Une solution esthétique : invisible, elle s'intègre très bien à tout l'espace
- Une solution d'épuration performante sans zone morte dans l'espace traité
- Amélioration importante de l'âge moyen de l'air dans l'espace traité
- Un confort des occupants sans égal - Vitesse d'air < 0,2 m/s dans la zone de confort
- Une solution inaudible (NR<35 pour Novabso filtres encrassés pour une installation-type)
- Une solution performante énergétiquement (consommation ≤ 35 W pour Novabso filtres encrassés sur une installation-type)
- Des économies d'énergie par la réduction de la stratification
- Une solution simple à installer et maintenir



# Novabso

## Épurateur d'air intérieur

### COMBINAISON PARFAITE AVEC BOUCHE LINE4 Ø 160

Cette combinaison n'est pas possible si utilisation du filtre H13 ECO



### DIMENSIONS

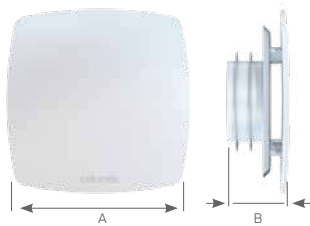

LIBELLÉ	A	B
B 160 LINE4	225 mm	72 mm

Dimensions bouche montée sur le manchon à griffes MTM 160 - Réf. 533185

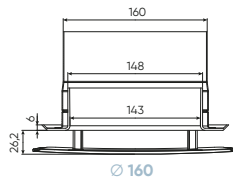

### INSTALLATION

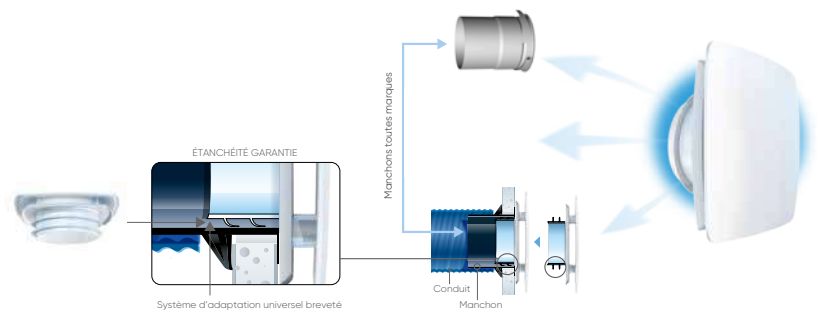

Le positionnement de bouches Line4 diamétralement opposées assure un balayage optimal de la zone traitée.

**Exemple 1 :** Un épurateur Novabso combiné à la solution bouche line Ø 160 mm pour une surface de 16 m<sup>2</sup> (hauteur sous plafond de 2,8 m).  
Âge de l'air dans cette configuration avec air neuf de 18 m<sup>3</sup>/h : 740s (LMA : local mean age)

**Exemple 2 :** Un épurateur Novabso combiné à la solution bouche line Ø 160 mm pour un bureau de 30 m<sup>2</sup> (hauteur sous plafond de 2,8 m).



Vue de dessus

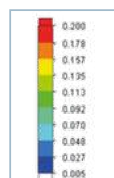

Vitesse d'air en m/s

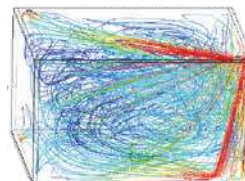

Vue de dessus

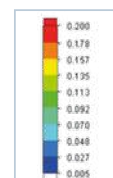

Vitesse d'air en m/s

COMBINAISON PARFAITE AVEC LE DIFFUSEUR LNG S&R 6F PURIF



555342



555294

524743

533589



529493

DIMENSIONS - INSTALLATION

Soufflage et reprise combinés sur un même diffuseur - Répartition soufflage 60% et reprise 40%  
 RAL 9016 - Plafond standard staff ou BA13  
 Diffuseur linéaire aluminium - Déflecteurs orientables selon 1 ou 2 directions

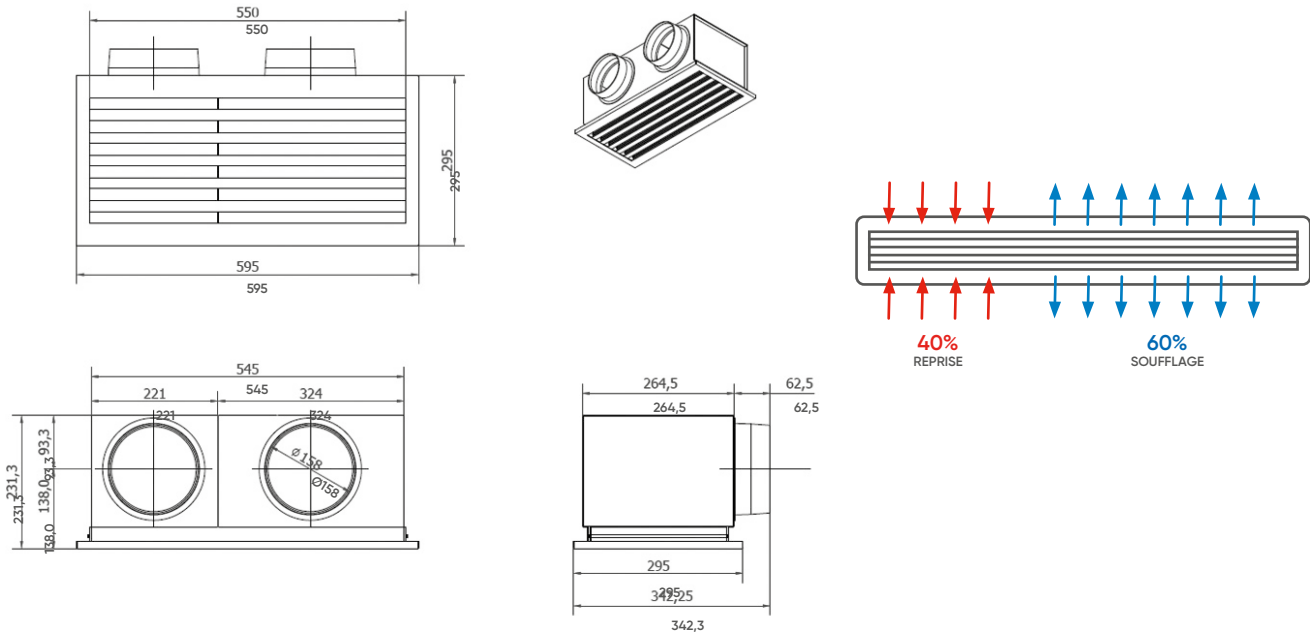

Le positionnement central du diffuseur LNG S&R assure un balayage optimal de l'espace traité.

**Exemple :** Un épurateur Novabso combiné à la solution LNG S&R 6F purif pour une surface de 16 m<sup>2</sup> (hauteur sous plafond de 2,8 m)

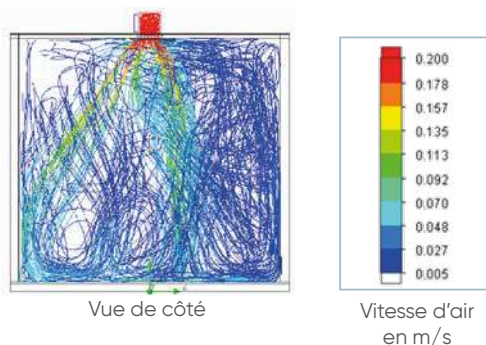

Vue de côté

Vitesse d'air en m/s

# CONDUITS ET ACCESSOIRES DE VENTILATION

atlantic **PRO**  
Services

P. 24



## ABAQUE DE PERTES DE CHARGE

P. 432

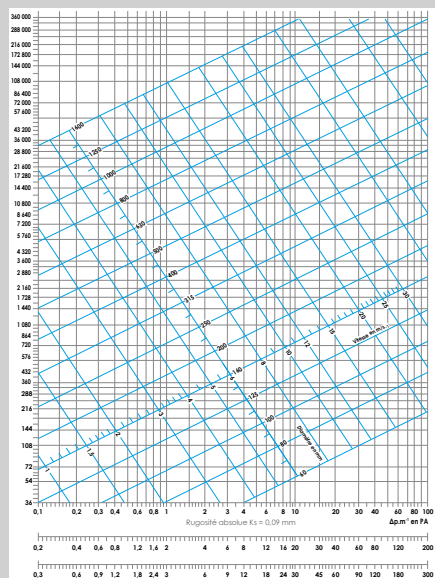

## RÉSEAUX ÉTANCHES

P. 433



## CONDUITS MÉTALLIQUES

Rigides  
P. 434

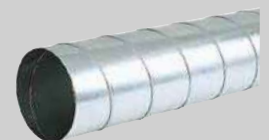

## ACCESSOIRES DE RÉSEAUX STANDARD ET À JOINTS

Tés, croix, bouchons, raccords, coudes, réductions, collecteurs, piquages, souches

P. 436

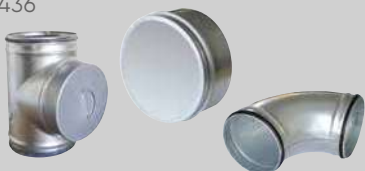

## ACCESSOIRES

Accessoires de pose

P. 448



Accessoires divers

P. 449

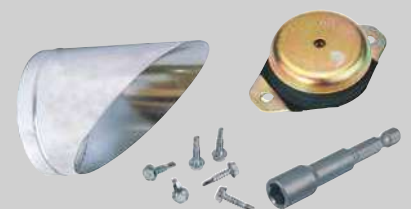





## ÉTANCHÉITÉ

### Rubans adhésifs, mastics

P. 450



## SORTIES DE TOITURE

### Chapeaux, prises d'air

P. 451



## ACOUSTIQUE

### Pièges à sons

P. 453



## ISOLATION DES RÉSEAUX

### Réseaux double peau

P. 454

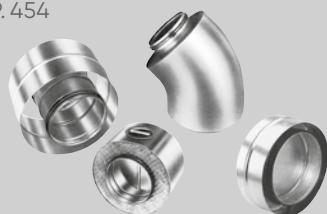

### Isolation des gaines, conduits autoportants

P. 456



## CONDUITS FLEXIBLES

### Standard et isolés

P. 458

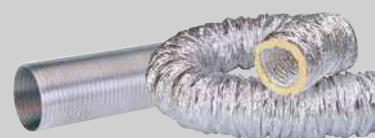

## ÉQUILIBRAGE DES RÉSEAUX

### Appareils de mesure

P. 460



### Régulateurs de débit

P. 462



### Registres proportionnels à débit variable REG VAV

P. 468



### Registres proportionnels pré-équipés RM/P TECH RM/P TECH CO2

P. 470



# Abaque de pertes de charge

## DESCRIPTION

• Masse volumique de l'air  $\rho = 1,2 \text{ kg/m}^3$ .

• Pertes de charge par frottement, par mètre linéaire de conduit.

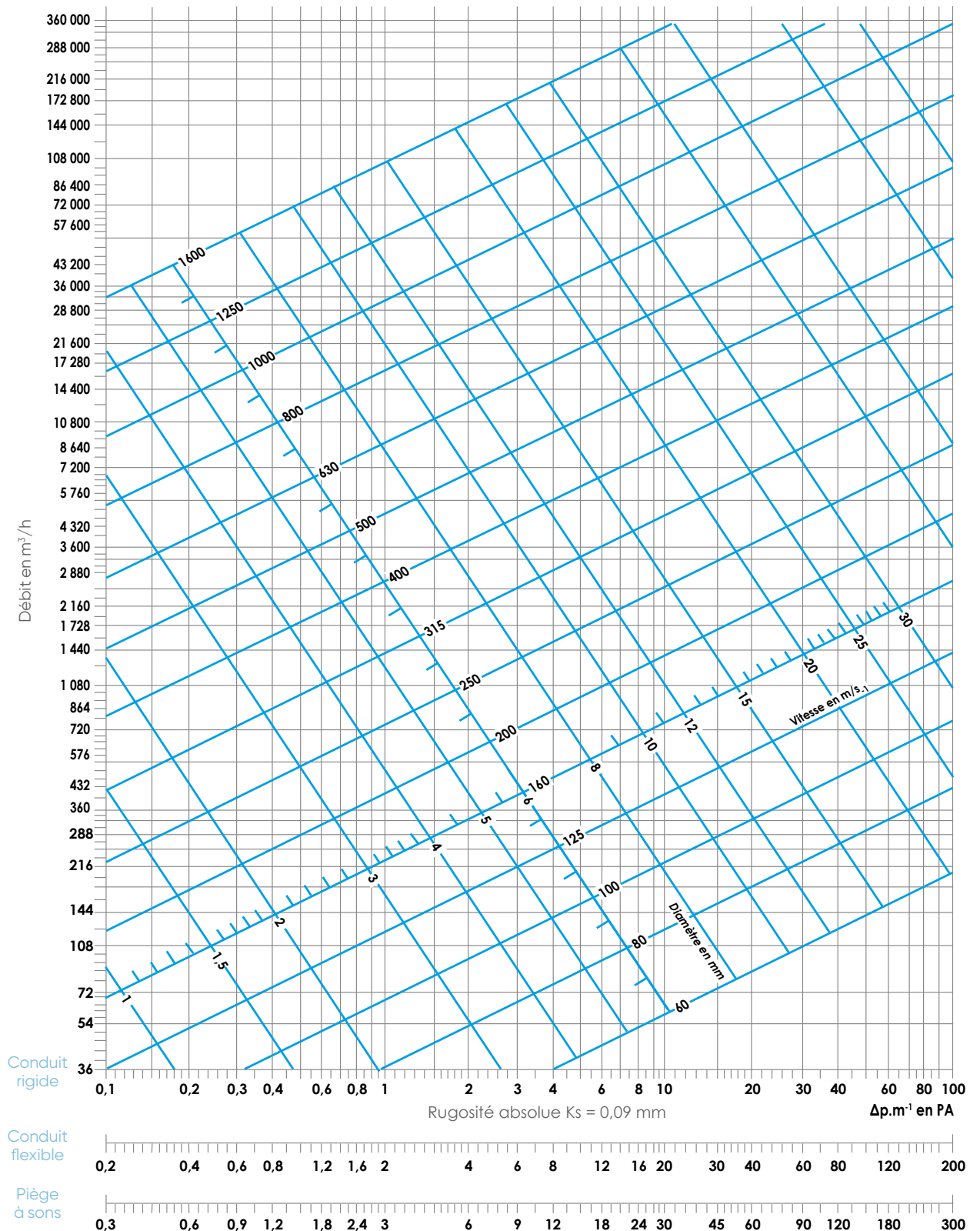

# Solutions pour réseaux étanches

## + PRODUITS

- **Rapidité de mise en œuvre :**
  - 30% de gain de temps au montage
- **Garantie d'étanchéité de réseau :**
  - joint EPDM double lèvre sans mastic et bande adhésive
  - accessoires à joint de classe C selon la méthode de test EN 12237
  - permet une majoration des fuites à 5% si mise en œuvre selon DTU 68.3 au lieu de 12%
- **Esthétique pour les réseaux apparents**
- **Sécurité :**
  - les bords retournés évitent les risques de coupure lors du montage

### COMPOSANTS DU SYSTÈME

Conduits standards	Accessoires de réseaux
 <p>pages 434 et 435</p>	 <p>pages 436 à 447</p>
Pièges à sons	Registres de réglage
 <p>page 453</p>	 <p>page 461</p>

# Acier galvanisé

## Conduits rigides spiralés agrafés



### DESCRIPTION - APPLICATION

- Utilisés en VMC tertiaire et collective ainsi qu'en ventilation industrielle.
- Fabriqués selon la norme NF EN 1506.
- Acier galvanisé classé A2s1d0.

### MISE EN ŒUVRE

Accessoires de pose et d'étanchéité à partir de la page 448.

### TARIFS - CARACTÉRISTIQUES

Acier galvanisé : longueur de 3 m.

CV2205

Ø (mm)	LIBELLÉ	RÉF.		PRIX € HT la longueur
80	T 80/3 AGR	523218	Ⓢ	78,5
100	T 100/3 AGR	523781	Ⓢ	50,5
125	T 125/3 AGR	523774	Ⓢ	52,4
160	T 160/3 AGR	523775	Ⓢ	70,6
200	T 200/3 AGR	523776	Ⓢ	93
250	T 250/3 AGR	523777	Ⓢ	118
315	T 315/3 AGR	523778	Ⓢ	151
355	T 355/3 AGR	523782	Ⓢ	176
400	T 400/3 AGR	523779	Ⓢ	252
450	T 450/3 AGR	523783	Ⓢ	280
500	T 500/3 AGR	523780	Ⓢ	309
560	T 560/3 AGR	543040	Ⓢ	344
630	T 630/3 AGR	523141	Ⓢ	386
710	T 710/3 AGR	523598	Ⓢ	609
800	T 800/3 AGR	543150	Ⓢ	854
900	T 900/3 AGR	533734	Ⓢ	879

Acier galvanisé : longueur de 2,47 m (éléments d'étages).

CV2205

Ø (mm)	LIBELLÉ	RÉF.		PRIX € HT la longueur
125	T 125/2.47 AGR	523311	Ⓢ	46,2
160	T 160/2.47 AGR	523312	Ⓢ	59,6
200	T 200/2.47 AGR	523313	Ⓢ	79,7
250	T 250/2.47 AGR	523314	Ⓢ	105
315	T 315/2.47 AGR	523315	Ⓢ	127
355	T 355/2.47 AGR	523318	Ⓢ	160
400	T 400/2.47 AGR	523316	Ⓢ	232
450	T 450/2.47 AGR	523320	Ⓢ	258
500	T 500/2.47 AGR	523317	Ⓢ	281
560	T 560/2.47 AGR	534600	Ⓢ	316
630	T 630/2.47 AGR	523917	Ⓢ	363

## Procédé Softouch



**Avec Softouch :** bords lisses et agrafe soudée



**Sans Softouch :** bords râpeux et agrafe coupante

## + PRODUITS

- **Confort et sécurité lors des manipulations :**
  - embouts lisses
  - absence de bavure
- **Étanchéité des réseaux garantie :**
  - pas de risque de déchirement des joints
  - circularité parfaite du conduit

### DESCRIPTION - PRINCIPE

Les conduits SOFTOUCH améliorent la mise en œuvre des réseaux en garantissant leur étanchéité, tant par la circularité de leurs embouts de raccordements que par la préservation des joints des accessoires en leur évitant tout déchirement. Ils évitent également tout risque de coupure lors des manipulations.

### DIMENSIONS

Sont concernés les conduits rigides spiralés en acier galvanisé :  
- longueurs 2,47 m et 3 m  
- Ø 100 à 900

# Double peau acier galvanisé

Conduits rigides, accessoires de réseau



## DESCRIPTION - APPLICATION

Conduits en acier galvanisé isolé avec 25 mm de laine minérale. Utilisés en VMC tertiaire ou collective lorsque le réseau nécessite une isolation thermique.

## TARIFS

Voir p. 454

# Aluminium

Conduits rigides spiralés agrafés



## DESCRIPTION - APPLICATION

- Utilisés en VMC gaz pour évacuer les fumées de combustion des chaudières raccordées à la VMC.
- Fabriqués selon la norme NF EN 1506 et conformes au DTU 68.3 P1-2 §3.3 pour la VMC gaz.
- Aluminium classe A5 - qualité 1050 - H24, classé A2s1d0.

## MISE EN ŒUVRE

Accessoires de pose et d'étanchéité à partir de la page 448.

## TARIFS - CARACTÉRISTIQUES

Aluminium : longueur de 3 m.

CV2205

Ø (mm)	LIBELLÉ	RÉF.		RIX € HT la longueur
125	T 125/3 ALR	523732	4s	155
160	T 160/3 ALR	523733	4s	209
200	T 200/3 ALR	523734	4s	291
250	T 250/3 ALR	523735	4s	319
315	T 315/3 ALR	523736	4s	389
355	T 355/3 ALR	523137	4s	566
400	T 400/3 ALR	523138	4s	634
450	T 450/3 ALR	523359	4s	701
500	T 500/3 ALR	523918	4s	767
560	T 560/3 ALR	543649	4s	850
630	T 630/3 ALR	543175	4s	956

# Accessoires de réseaux

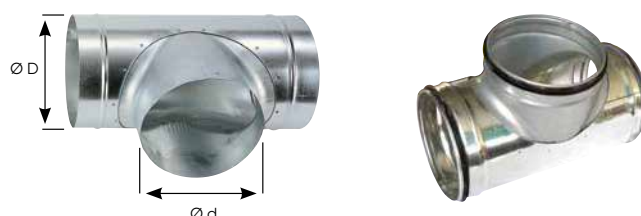

Tés à 90° TE

CV2205

Dimensions (mm)		Galva standard			Galva avec joints			Aluminium standard		
Ø D	Ø d	LIBELLÉ	RÉF.	PRIX € HT	LIBELLÉ	RÉF.	PRIX € HT	LIBELLÉ	RÉF.	PRIX € HT
80	80	TE 80	523259	20	TE 80 J	529126	31,1	-	-	-
100	100	TE 100	523994	18,7	TE 100 J	529000	25	-	-	-
100	80	TE 100/80	523260	20,6	TE 100/80 J	529127	30,5	-	-	-
125	125	TE 125	523461	19,3	TE 125 J	529002	26,2	TE 125 AL	523054	36,5
125	100	TE 125/100	523590	22,4	TE 125/100 J	529003	27,3	-	-	-
125	80	TE 125/80	523261	23,5	TE 125/80 J	529128	31,1	-	-	-
160	160	TE 160	523462	27,3	TE 160 J	529005	34,8	TE 160 AL	523055	51,7
160	125	TE 160/125	523481	20,6	TE 160/125 J	529006	30,5	-	-	-
160	100	TE 160/100	529045	21,2	-	-	-	-	-	-
200	200	TE 200	523463	34,3	TE 200 J	529007	49,8	TE 200 AL	523057	68,4
200	160	TE 200/160	523483	29,3	TE 200/160 J	529008	42,7	TE 200/160 AL	523058	56
200	125	TE 200/125	523482	24,3	TE 200/125 J	529009	32,9	TE 200/125 AL	523059	45,4
250	250	TE 250	523464	49,1	TE 250 J	529010	68,9	TE 250 AL	523060	94,2
250	200	TE 250/200	523486	39,4	TE 250/200 J	529011	57,2	TE 250/200 AL	523061	79,5
250	160	TE 250/160	523485	32,3	TE 250/160 J	529012	45	-	-	-
250	125	TE 250/125	523484	26,2	TE 250/125 J	529013	42,7	-	-	-
315	315	TE 315	523465	72,8	TE 315 J	529014	85,3	TE 315 AL	523064	129
315	250	TE 315/250	523491	47,3	TE 315/250 J	529015	74,3	TE 315/250 AL	523065	103
315	200	TE 315/200	523489	40,5	TE 315/200 J	529016	63,9	TE 315/200 AL	523066	79,5
315	160	TE 315/160	523488	34,3	TE 315/160 J	529017	58,4	-	-	-
315	125	TE 315/125	523487	29,8	TE 315/125 J	529018	54,8	-	-	-
355	355	TE 355	523460	86,6	TE 355 J	529019	113	TE 355 AL	523159	167
355	315	TE 355/315	523490	74	TE 355/315 J	529020	101	TE 355/315 AL	523160	141
355	250	TE 355/250	523503	60,9	TE 355/250 J	529021	85,3	TE 355/250 AL	523161	122
355	200	TE 355/200	523504	53	TE 355/200 J	529022	81,1	-	-	-
355	160	TE 355/160	523505	44,9	TE 355/160 J	529023	76,1	-	-	-
355	125	TE 355/125	523506	40,5	TE 355/125 J	529024	74,3	-	-	-
400	400	TE 400	523466	110	TE 400 J	529025	141	TE 400 AL	523164	200
400	355	TE 400/355	523507	92	TE 400/355 J	529026	124	TE 400/355 AL	523165	167
400	315	TE 400/315	523496	77,8	TE 400/315 J	529027	109	TE 400/315 AL	523166	145
400	250	TE 400/250	523495	63,5	TE 400/250 J	529028	96,8	-	-	-
400	200	TE 400/200	523494	57,9	TE 400/200 J	529029	90,2	-	-	-
400	160	TE 400/160	523497	53	TE 400/160 J	529030	87,7	-	-	-
450	450	TE 450	523400	130	TE 450 J	529031	167	-	-	-
450	400	TE 450/400	523401	102	TE 450/400 J	529032	166	-	-	-
450	355	TE 450/355	523402	97,6	TE 450/355 J	529033	151	-	-	-
450	315	TE 450/315	523403	89,7	TE 450/315 J	529034	130	-	-	-
450	250	TE 450/250	523404	75,9	TE 450/250 J	529035	123	-	-	-
450	200	TE 450/200	523405	75,9	TE 450/200 J	529036	122	-	-	-
450	160	TE 450/160	543335	67,2	TE 450/160 J	529037	117	-	-	-
500	500	TE 500	523467	154	TE 500 J	529038	211	-	-	-
500	450	TE 500/450	523297	135	TE 500/450 J	529039	166	-	-	-
500	400	TE 500/400	523502	120	TE 500/400 J	529040	188	-	-	-
500	355	TE 500/355	523508	112	TE 500/355 J	529041	174	-	-	-
500	315	TE 500/315	523501	103	TE 500/315 J	529042	155	-	-	-
500	250	TE 500/250	523499	89,7	TE 500/250 J	529043	149	-	-	-
500	200	TE 500/200	523498	82,7	TE 500/200 J	529044	142	-	-	-
500	160	TE 500/160	523516	73,5	TE 500/160 J	529129	136	-	-	-

Ø 560 à 630 : voir page suivante.

## Tés à 90° TE (suite)

CV2205

Dimensions (mm)		Galva standard			Galva avec joints				
Ø D	Ø d	LIBELLÉ	RÉF.	PRIX € HT	LIBELLÉ	RÉF.	PRIX € HT		
560	560	TE 560	543336	✳	224	TE 560 J	529132	✳	264
560	500	TE 560/500	543343	4S	179	TE 560/500 J	529131	✳	306
560	450	TE 560/450	543342	4S	167	TE 560/450 J	529090	4S	213
560	400	TE 560/400	543341	✳	157	TE 560/400 J	529133	✳	190
560	355	TE 560/355	543340	✳	141	TE 560/355 J	529134	4S	176
560	315	TE 560/315	543339	✳	119	TE 560/315 J	529135	✳	161
560	250	TE 560/250	543338	✳	110	TE 560/250 J	529136	✳	186
560	200	TE 560/200	543337	✳	108	TE 560/200 J	529137	✳	130
630	630	TE 630	523263	✳	224	TE 630 J	529159	✳	286
630	560	TE 630/560	543345	4S	219	TE 630/560 J	529161	✳	261
630	500	TE 630/500	523264	4S	208	TE 630/500 J	529163	✳	250
630	450	TE 630/450	523262	4S	187	TE 630/450 J	529164	✳	237
630	400	TE 630/400	523265	4S	154	TE 630/400 J	529165	✳	209
630	355	TE 630/355	523266	✳	141	TE 630/355 J	529166	✳	194
630	315	TE 630/315	543170	✳	125	TE 630/315 J	529167	✳	174
630	250	TE 630/250	543344	✳	112	TE 630/250 J	529168	✳	153
630	200	TE 630/200	543167	✳	108	TE 630/200 J	529169	✳	142

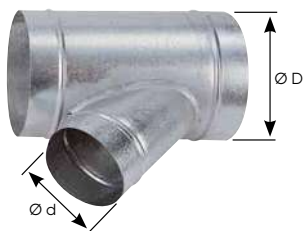

## Tés obliques à 45° TEO

CV2205

Dimensions (mm)		Galva standard			Galva avec joints				
Ø D	Ø d	LIBELLÉ	RÉF.	PRIX € HT	LIBELLÉ	RÉF.	PRIX € HT		
100	100	TEO 100	533001	✳	53,5	TEO 100 J	529200	✳	42
125	125	TEO 125	533003	S	59,2	TEO 125 J	529201	S	67,7
125	100	TEO 125/100	533004	S	53,5	TEO 125/100 J	529202	4S	74,3
125	80	TEO 125/80	533005	S	53,5	TEO 125/80 J	529124	✳	59,7
160	160	TEO 160	533006	S	74	TEO 160 J	529204	✳	74,3
160	125	TEO 160/125	533007	S	63,5	TEO 160/125 J	529205	S	71,9
200	200	TEO 200	533008	S	75,9	TEO 200 J	529206	✳	82,3
200	160	TEO 200/160	533009	S	77,2	TEO 200/160 J	529207	✳	82,3
200	125	TEO 200/125	533010	S	63,5	TEO 200/125 J	529208	S	67,7
250	250	TEO 250	533011	✳	95,9	TEO 250 J	529209	✳	98,7
250	200	TEO 250/200	533012	✳	89,7	TEO 250/200 J	529210	✳	92,5
250	160	TEO 250/160	533013	✳	75,9	TEO 250/160 J	529211	S	82,3
250	125	TEO 250/125	533014	✳	67,2	TEO 250/125 J	529212	S	74,3
315	315	TEO 315	533015	✳	138	TEO 315 J	529213	✳	145
315	250	TEO 315/250	533016	4S	110	TEO 315/250 J	529214	✳	113
315	200	TEO 315/200	533017	4S	92	TEO 315/200 J	529215	✳	98,7
315	160	TEO 315/160	533018	4S	80,4	TEO 315/160 J	529216	✳	87,7
315	125	TEO 315/125	533019	✳	72,8	TEO 315/125 J	529217	✳	77,9

# Accessoires de réseaux

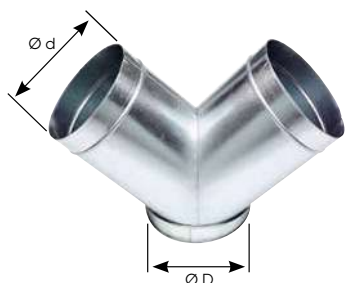

Culottes à 90°CU

CV2205

Dimensions (mm)		Galva standard			
Ø D	Ø d	LIBELLÉ	RÉF.		PRIX € HT
125	125	CU 125/2X125	533529	§	54,8
160	125	CU 160/2X125	524649	§	54,2
160	160	CU 160/2X160	547117	§	62,9
200	160	CU 200/2X160	511515	§	117
200	200	CU 200/2X200	533329	§	70,2
250	250	CU 250/2X250	533330	§	110
315	315	CU 315/2X315	533331	§	149
355	355	CU 355/2X355	533332	⊗	157
400	400	CU 400/2X400	543100	⊗	209

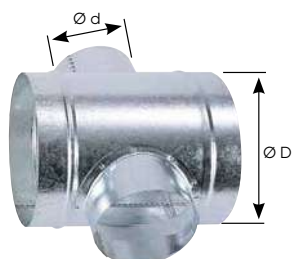

Croix équerres à 90° CX

CV2205

Dimensions (mm)		Galva standard			Galva avec joints				
Ø D	Ø d	LIBELLÉ	RÉF.	PRIX € HT	LIBELLÉ	RÉF.	PRIX € HT		
125	125	CX 125/125	523853	§	42,9	CX 125/125 J	529300	⊗	65,1
160	125	CX 160/125	523856	§	45,4	CX 160/125 J	529301	§	71,9
160	160	CX 160/160	543768	§	46,2	-	-	-	-
200	160	CX 200/160	523269	⊗	53,5	CX 200/160 J	529302	⊗	94,5
200	125	CX 200/125	523270	§	45,4	CX 200/125 J	529303	⊗	79,8



Tés de visite TE-V

CV2205

Ø (mm)	LIBELLÉ	RÉF.		PRIX € HT
125	TE-V 125	524698	§	60,9
160	TE-V 160	524699	§	75,9
200	TE-V 200	524700	§	102
250	TE-V 250	524701	§	129
315	TE-V 315	524702	§	175



Manchettes souples à joints  
longueur 300 mm

CV2205

Ø (mm)	LIBELLÉ	RÉF.		PRIX € HT
125	MRS-J 125	538437	§	55,7
160	MRS-J 160	538438	§	65,6
200	MRS-J 200	538439	§	74,3
250	MRS-J 250	538440	§	83,6
315	MRS-J 315	538441	§	107
400	MRS-J 400	538442	§	151
450	MRS-J 450	538443	§	173
500	MRS-J 500	538444	§	191
630	MRS-J 630	538445	§	250



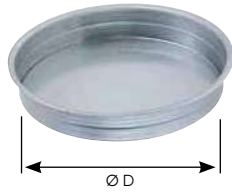

### Bouchons mâles femelles BMF

CV2205

Dimensions (mm)	Galva standard			Galva avec joints			Aluminium standard		
	LIBELLÉ	RÉF.	PRIX € HT	LIBELLÉ	RÉF.	PRIX € HT	LIBELLÉ	RÉF.	PRIX € HT
80	BMF 80	523220	5,6	-	-	-	-	-	-
100	BMF 100	523440	5,6	-	-	-	BMF 100 AL	533695	8,7
125	BMF 125	523441	4,4	BMF 125 J	547368	15,1	BMF 125 AL	523937	8,7
160	BMF 160	523442	5,6	BMF 160 J	547352	18,4	BMF 160 AL	523938	11,2
200	BMF 200	523443	6,9	BMF 200 J	529111	19,4	BMF 200 AL	523939	14,3
250	BMF 250	523444	7,6	BMF 250 J	529112	27,3	BMF 250 AL	523940	16,2
315	BMF 315	523445	11,9	BMF 315 J	529186	35,3	BMF 315 AL	523941	23,5
355	BMF 355	523448	14,9	BMF 355 J	529192	47,4	BMF 355 AL	523756	29,8
400	BMF 400	523446	18	BMF 400 J	547540	54,8	BMF 400 AL	523757	36,5
450	BMF 450	524010	26,2	BMF 450 J	547560	67,1	-	-	-
500	BMF 500	523447	30,5	BMF 500 J	547529	95,6	BMF 500 AL	523758	48,6
560	BMF 560	543300	54,8	BMF 560 J	547649	92,5	-	-	-
630	BMF 630	523987	57,9	BMF 630 J	547302	117	-	-	-
710	BMF 710	543301	107	-	-	-	-	-	-
800	BMF 800	543302	145	-	-	-	-	-	-
900	BMF 900	523414	177	-	-	-	-	-	-

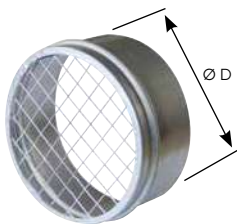

### Bouchons mâles grillagés



Bouchons aluminium femelles avec purge

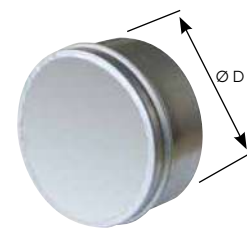

Bouchons femelles pour montage sur accessoires à joints

CV2205

Dimensions (mm)	Galva standard			Aluminium standard			Galva standard		
	LIBELLÉ	RÉF.	PRIX € HT	LIBELLÉ	RÉF.	PRIX € HT	LIBELLÉ	RÉF.	PRIX € HT
100	BMF 100 G	547474	33,7	-	-	-	-	-	-
125	BMF 125 G	547475	36,1	BMF 125 AL/P	547039	42,2	BF 125	525291	10,5
160	BMF 160 G	547476	39,8	BMF 160 AL/P	547030	54,1	BF 160	525292	13,6
200	BMF 200 G	547477	44,1	BMF 200 AL/P	547031	57,9	BF 200	525293	17,5
250	BMF 250 G	547478	50,9	BMF 250 AL/P	547032	61,6	BF 250	525294	27,9
315	BMF 315 G	547479	62,3	BMF 315 AL/P	547040	72,4	BF 315	525295	31,8
355	BMF 355 G	547480	69,7	-	-	-	BF 355	525296	34,9
400	BMF 400 G	547482	79,1	BMF 400 AL/P	547041	96,4	BF 400	525297	44,9
450	BMF 450 G	547483	109	-	-	-	BF 450	525298	52,3
500	BMF 500 G	547484	127	-	-	-	-	-	-
560	BMF 560 G	547485	145	-	-	-	-	-	-
630	BMF 630 G	547486	153	-	-	-	-	-	-
710	BMF 710 G	547487	190	-	-	-	-	-	-

# Accessoires de réseaux

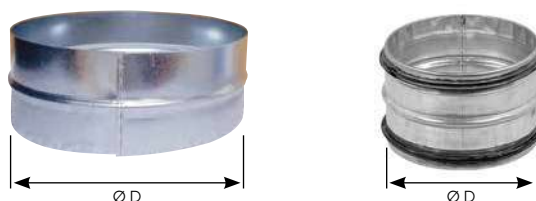

## Raccords mâles RMT

CV2205

Dimensions (mm)	Galva standard			Galva avec joints			Aluminium standard		
	LIBELLÉ	RÉF.	PRIX € HT	LIBELLÉ	RÉF.	PRIX € HT	LIBELLÉ	RÉF.	PRIX € HT
80	RMT 80	523267	4,4	RMT 80 J	529130	8,5	RMT 80 AL	543198	6,9
100	RMT 100	523420	3,9	RMT 100 J	529351	8,5	RMT 100 AL	543197	8,1
125	RMT 125	523421	3,9	RMT 125 J	529352	8,5	RMT 125 AL	523921	6,9
160	RMT 160	523422	5	RMT 160 J	529353	9,6	RMT 160 AL	523922	9,2
200	RMT 200	523423	5	RMT 200 J	529354	12,3	RMT 200 AL	523923	9,9
250	RMT 250	523424	5,6	RMT 250 J	529355	14,5	RMT 250 AL	523924	11,2
315	RMT 315	523425	6,9	RMT 315 J	529356	19,4	RMT 315 AL	523925	14,3
355	RMT 355	523428	9,2	RMT 355 J	529357	27,3	RMT 355 AL	523174	22,9
400	RMT 400	523426	16,2	RMT 400 J	529358	37,8	RMT 400 AL	523175	30,5
450	RMT 450	543039	21,2	RMT 450 J	529359	52,4	RMT 450 AL	524120	38,6
500	RMT 500	523427	22,4	RMT 500 J	529360	53,7	RMT 500 AL	523176	40,5
560	RMT 560	543103	26,8	RMT 560 J	529084	68,9	RMT 560 AL	543633	43,7
630	RMT 630	523144	29,3	RMT 630 J	547305	81,6	RMT 630 AL	543176	48,6
710	RMT 710	523934	42,9	-	-	-	-	-	-
800	RMT 800	543325	54,1	-	-	-	-	-	-
900	RMT 900	524121	77,8	-	-	-	-	-	-

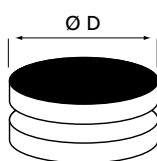

## Raccords femelles RFT

CV2205

Dimensions (mm)	Galva standard			Aluminium standard		
	LIBELLÉ	RÉF.	PRIX € HT	LIBELLÉ	RÉF.	PRIX € HT
80	RFT 80	523268	5	RFT 80 AL	533663	6,9
100	RFT 100	523430	6,1	RFT 100 AL	543166	12,5
125	RFT 125	523431	6,1	RFT 125 AL	523929	12,5
160	RFT 160	523432	7,6	RFT 160 AL	523930	14,9
200	RFT 200	523433	6,1	RFT 200 AL	523931	16,2
250	RFT 250	523434	9,9	RFT 250 AL	523932	19,3
315	RFT 315	523435	10,5	RFT 315 AL	523933	21,8
355	RFT 355	523438	15,5	RFT 355 AL	523177	27,3
400	RFT 400	523436	22,4	RFT 400 AL	523178	34,9
450	RFT 450	543029	25,6	-	-	-
500	RFT 500	523437	26,8	-	-	-
560	RFT 560	543317	31,8	-	-	-
630	RFT 630	523145	34,9	-	-	-
710	RFT 710	523439	47,3	-	-	-

Coudes à secteurs (> Ø 200)

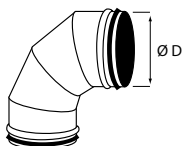

Coudes emboutis (≤ Ø 200)



Coudes avec joints



Coudes à 45° et 30°

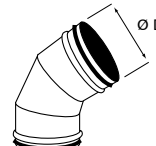

Coudes à 90°

CV2205

Dimensions (mm)	Galva standard			Galva avec joints			Aluminium standard		
	LIBELLÉ	RÉF.	PRIX € HT	LIBELLÉ	RÉF.	PRIX € HT	LIBELLÉ	RÉF.	PRIX € HT
Ø D									
80	C 80/90	523219	14,3	C 80/90 J	547373	17,7	-	-	-
100	C 100/90	523850	20	C 100/90 J	529600	23	C 100/90 AL	543207	46,2
125	C 125/90	523521	16,8	C 125/90 J	529601	24,4	C 125/90 AL	523884	38,6
160	C 160/90	523522	21,8	C 160/90 J	529602	34,8	C 160/90 AL	523885	46,6
200	C 200/90	523523	35,4	C 200/90 J	529603	40,3	C 200/90 AL	523886	59,8
250	C 250/90	523524	48,6	C 250/90 J	529604	57,9	C 250/90 AL	523887	87,8
315	C 315/90	523525	57,9	C 315/90 J	529605	86,6	C 315/90 AL	523888	110
355	C 355/90	523528	72,4	C 355/90 J	529606	92,5	C 355/90 AL	523747	134
400	C 400/90	523526	88,3	C 400/90 J	529607	114	C 400/90 AL	523748	153
450	C 450/90	523238	133	C 450/90 J	529608	176	C 450/90 AL	524014	231
500	C 500/90	523527	138	C 500/90 J	529609	190	C 500/90 AL	523749	242
560	C 560/90	543101	199	C 560/90 J	529609	237	C 560/90 AL	543600	292
630	C 630/90	523142	297	C 630/90 J	547303	363	C 630/90 AL	533665	332
710	C 710/90	523942	421	-	-	-	-	-	-
800	C 800/90	523328	559	-	-	-	-	-	-
900	C 900/90	533113	747	-	-	-	-	-	-

Coudes à 45°

CV2205

Dimensions (mm)	Galva standard			Galva avec joints			Aluminium standard		
	LIBELLÉ	RÉF.	PRIX € HT	LIBELLÉ	RÉF.	PRIX € HT	LIBELLÉ	RÉF.	PRIX € HT
Ø D									
80	C 80/45	543171	13,2	C 80/45 J	547600	18,4	-	-	-
100	C 100/45	523851	16,2	C 100/45 J	529650	21,3	C 100/45 AL	543165	29,3
125	C 125/45	523539	14,3	C 125/45 J	529651	21,3	C 125/45 AL	523892	28,6
160	C 160/45	523533	18,7	C 160/45 J	529652	28,6	C 160/45 AL	523893	41
200	C 200/45	523534	25	C 200/45 J	529653	31,7	C 200/45 AL	523894	42,2
250	C 250/45	523537	30,5	C 250/45 J	529654	39,1	C 250/45 AL	523895	59,8
315	C 315/45	523538	41	C 315/45 J	529655	71,9	C 315/45 AL	523896	79,5
355	C 355/45	523529	48,6	C 355/45 J	529656	74,3	C 355/45 AL	523750	89,7
400	C 400/45	523531	62,3	C 400/45 J	529657	88,9	C 400/45 AL	523751	109
450	C 450/45	523237	69,1	C 450/45 J	529658	106	C 450/45 AL	524015	140
500	C 500/45	523532	107	C 500/45 J	529659	127	C 500/45 AL	523752	172
560	C 560/45	543303	144	C 560/45 J	529125	201	-	-	-
630	C 630/45	523143	155	C 630/45 J	547304	228	-	-	-
710	C 710/45	543173	244	-	-	-	-	-	-
800	C 800/45	523329	330	-	-	-	-	-	-

Coudes à 30°

CV2205

Dimensions (mm)	Galva standard			Galva avec joints		
	LIBELLÉ	RÉF.	PRIX € HT	LIBELLÉ	RÉF.	PRIX € HT
Ø D						
125	C 125/30	523692	27,3	C 125/30 J	529122	21,3
160	C 160/30	523693	27,9	C 160/30 J	529121	31,7
200	C 200/30	523694	29,3	C 200/30 J	529120	43,8
250	C 250/30	523695	31,2	C 250/30 J	529119	45
315	C 315/30	523696	46,2	C 315/30 J	529100	75,6
355	C 355/30	523697	62,3	C 355/30 J	529118	87,7
400	C 400/30	523698	71	C 400/30 J	529117	105
450	C 450/30	523707	94,2	C 450/30 J	529116	111
500	C 500/30	523699	116	C 500/30 J	529113	136
630	C 630/30	523619	155	C 630/30 J	529114	228

# Accessoires de réseaux

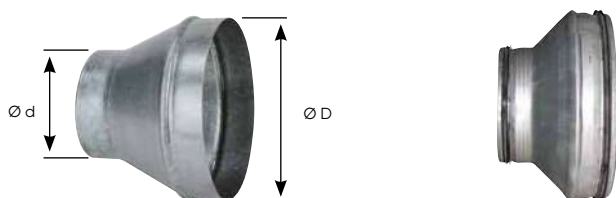

Réductions coniques concentriques RCC

CV2205

Dimensions (mm)		Galva standard			Galva avec joints			Aluminium standard		
Ø D	Ø d	LIBELLÉ	RÉF.	PRIX € HT	LIBELLÉ	RÉF.	PRIX € HT	LIBELLÉ	RÉF.	PRIX € HT
100	80	RCC 100/80	543861	14,6	RCC 100/80 J	529138	17,7	-	-	-
125	100	RCC 125/100	523492	16,2	RCC 125/100 J	529400	17,7	-	-	-
125	80	RCC 125/80	523184	16,2	RCC 125/80 J	529139	17,7	-	-	-
160	125	RCC 160/125	523471	16,2	RCC 160/125 J	529402	19,4	RCC 160/125 AL	523008	46,2
160	100	RCC 160/100	533806	16,2	RCC 160/100 J	529140	19,4	-	-	-
200	160	RCC 200/160	523472	20,1	RCC 200/160 J	529403	24,4	RCC 200/160 AL	523009	46,2
200	125	RCC 200/125	523478	22,1	RCC 200/125 J	529404	23,7	RCC 200/125 AL	523010	53
200	100	RCC 200/100	533884	23,3	RCC 200/100 J	529428	23	-	-	-
250	200	RCC 250/200	523473	24,8	RCC 250/200 J	529405	28,6	RCC 250/200 AL	523011	55,4
250	160	RCC 250/160	523479	26,2	RCC 250/160 J	529406	28,6	RCC 250/160 AL	523012	62,3
250	125	RCC 250/125	523988	28,8	RCC 250/125 J	529407	27,3	RCC 250/125 AL	523013	64,1
315	250	RCC 315/250	523474	29,5	RCC 315/250 J	529408	34,8	RCC 315/250 AL	523014	64,1
315	200	RCC 315/200	523480	30,3	RCC 315/200 J	529409	33,6	RCC 315/200 AL	523015	68
315	160	RCC 315/160	523470	32,1	RCC 315/160 J	529410	34,8	RCC 315/160 AL	523016	99,7
315	125	RCC 315/125	533050	38,2	RCC 315/125 J	529411	54,8	-	-	-
355	315	RCC 355/315	523840	40,3	RCC 355/315 J	529412	56,5	RCC 355/315 AL	523911	80,4
355	250	RCC 355/250	523841	49	RCC 355/250 J	529413	60,4	RCC 355/250 AL	523910	99,7
355	200	RCC 355/200	523842	65,7	RCC 355/200 J	529414	70,5	RCC 355/200 AL	523909	183
355	160	RCC 355/160	533051	79,1	RCC 355/160 J	529415	74,3	-	-	-
355	125	RCC 355/125	533034	66,4	-	-	-	-	-	-
400	355	RCC 400/355	523843	54,5	RCC 400/355 J	529416	63,9	RCC 400/355 AL	523915	107
400	315	RCC 400/315	523475	54,5	RCC 400/315 J	529417	63,9	RCC 400/315 AL	523914	99,7
400	250	RCC 400/250	523476	67,1	RCC 400/250 J	529418	76,1	RCC 400/250 AL	523913	134
400	200	RCC 400/200	523469	72,5	RCC 400/200 J	529419	77,9	-	-	-
400	160	RCC 400/160	543763	79,1	-	-	-	-	-	-
450	400	RCC 450/400	523410	94,6	RCC 450/400 J	529420	134	RCC 450/400 AL	543184	150
450	355	RCC 450/355	523839	96,5	RCC 450/355 J	529421	136	RCC 450/355 AL	543188	153
450	315	RCC 450/315	523412	99,3	RCC 450/315 J	529422	136	RCC 450/315 AL	533650	154
450	250	RCC 450/250	543009	105	RCC 450/250 J	529423	138	-	-	-
450	200	RCC 450/200	523517	89,3	-	-	-	-	-	-
500	450	RCC 500/450	523358	96,5	RCC 500/450 J	529424	146	RCC 500/450 AL	543185	153
500	400	RCC 500/400	523477	99,3	RCC 500/400 J	529425	157	RCC 500/400 AL	523025	154
500	355	RCC 500/355	523844	102	RCC 500/355 J	529426	157	RCC 500/355 AL	523026	157
500	315	RCC 500/315	523468	103	RCC 500/315 J	529427	145	-	-	-
560	500	RCC 560/500	543159	118	RCC 560/500 J	529087	167	-	-	-
560	450	RCC 560/450	543327	122	RCC 560/450 J	529085	191	-	-	-
560	400	RCC 560/400	543102	123	RCC 560/400 J	529143	194	-	-	-
560	355	RCC 560/355	543326	124	RCC 560/355 J	529091	199	-	-	-
630	560	RCC 630/560	543776	134	RCC 630/560 J	529144	190	-	-	-
630	500	RCC 630/500	523493	134	RCC 630/500 J	529145	199	-	-	-
630	450	RCC 630/450	543329	135	RCC 630/450 J	529146	201	-	-	-
630	400	RCC 630/400	534502	144	RCC 630/400 J	533733	204	-	-	-
630	355	RCC 630/355	543328	138	RCC 630/355 J	529147	211	-	-	-
710	630	RCC 710/630	543172	178	-	-	-	-	-	-
710	560	RCC 710/560	543213	183	-	-	-	-	-	-
710	500	RCC 710/500	543330	185	-	-	-	-	-	-
710	450	RCC 710/450	543212	188	-	-	-	-	-	-
800	710	RCC 800/710	543333	211	-	-	-	-	-	-
800	630	RCC 800/630	543157	219	-	-	-	-	-	-
800	560	RCC 800/560	543332	228	-	-	-	-	-	-
800	500	RCC 800/500	543331	234	-	-	-	-	-	-



### Réductions plates concentriques RPC

CV2205

Dimensions (mm)		Galva standard			Galva avec joints		
Ø D	Ø d	LIBELLÉ	RÉF.	PRIX € HT	LIBELLÉ	RÉF.	PRIX € HT
125	80	RPC 125/80	543131	16,8	-	-	-
160	125	RPC 160/125	523683	18,7	RPC 160/125 J	529500	32,9
200	160	RPC 200/160	523685	20	RPC 200/160 J	529501	35,3
200	125	RPC 200/125	523684	20	RPC 200/125 J	529502	34,8
250	200	RPC 250/200	523673	22,9	RPC 250/200 J	529503	39,1
250	160	RPC 250/160	523674	25	RPC 250/160 J	529504	37,8
250	125	RPC 250/125	523185	26,2	RPC 250/125 J	529505	38,3
315	250	RPC 315/250	523675	29,3	RPC 315/250 J	529506	48,2
315	200	RPC 315/200	523676	31,2	RPC 315/200 J	529507	51,2
315	160	RPC 315/160	523677	33	RPC 315/160 J	529508	45,8
315	125	RPC 315/125	523186	33	RPC 315/125 J	529509	46,3
355	315	RPC 355/315	523686	33	RPC 355/315 J	529510	65,8
355	250	RPC 355/250	523687	33	RPC 355/250 J	529511	55,9
355	200	RPC 355/200	523688	34,9	RPC 355/200 J	529512	58,4
355	160	RPC 355/160	523689	36,1	RPC 355/160 J	529513	58,4
400	355	RPC 400/355	523690	45,4	RPC 400/355 J	529514	62,6
400	315	RPC 400/315	523678	45,4	RPC 400/315 J	529515	70
400	250	RPC 400/250	523679	49,1	RPC 400/250 J	529516	68,9
400	200	RPC 400/200	523680	49,1	RPC 400/200 J	529517	54,8
400	160	RPC 400/160	523187	49,1	RPC 400/160 J	529518	82,3
450	400	RPC 450/400	524050	68	RPC 450/400 J	529519	100
450	355	RPC 450/355	543043	66,7	RPC 450/355 J	529520	97,2
450	315	RPC 450/315	524052	50,9	RPC 450/315 J	529521	93,8
450	250	RPC 450/250	523206	50,9	RPC 450/250 J	529522	90,8
500	450	RPC 500/450	523204	77,2	RPC 500/450 J	529523	119
500	400	RPC 500/400	523681	77,2	RPC 500/400 J	529524	110
500	355	RPC 500/355	523691	77,2	RPC 500/355 J	529525	110
500	315	RPC 500/315	523682	77,2	RPC 500/315 J	529526	107
500	250	RPC 500/250	523188	77,2	RPC 500/250 J	529527	120
560	500	RPC 560/500	543324	125	RPC 560/500 J	529149	165
560	450	RPC 560/450	543323	125	RPC 560/450 J	529150	165
560	400	RPC 560/400	543322	125	RPC 560/400 J	529162	165
560	315	RPC 560/315	543320	125	RPC 560/315 J	529151	165
630	560	RPC 630/560	543045	145	RPC 630/560 J	529152	188
630	500	RPC 630/500	523189	145	RPC 630/500 J	529153	188
630	450	RPC 630/450	523370	145	RPC 630/450 J	529154	188
630	400	RPC 630/400	523190	145	RPC 630/400 J	529155	188
630	355	RPC 630/355	523191	145	RPC 630/355 J	529156	188

Conduits/access. ventil.  
collectif et tertiaire

# Accessoires de réseaux



Collecteurs d'étage  
1, 2 ou 3 piquages

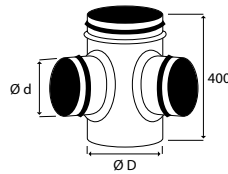

Collecteur d'étage  
2 piquages en ligne

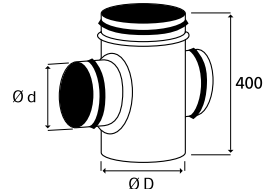

## Collecteurs d'étage 1 piquage

CV2205

Dimensions (mm)		Galva standard			Galva avec joints*			Aluminium standard		
Ø D	Ø d	LIBELLÉ	RÉF.	PRIX € HT	LIBELLÉ	RÉF.	PRIX € HT	LIBELLÉ	RÉF.	PRIX € HT
125	125	CET 125/1/125	523970	17,5	CET 125/1/125 J	529700	34,8	CET 125/1/125AL	523857	29,3
160	125	CET 160/1/125	523549	18,7	CET 160/1/125 J	529701	37,8	CET 160/1/125AL	523858	36,1
200	125	CET 200/1/125	523550	21,8	CET 200/1/125 J	529702	41,5	CET 200/1/125AL	523859	38,6
250	125	CET 250/1/125	523540	25	CET 250/1/125 J	529703	47	CET 250/1/125AL	523860	41
315	125	CET 315/1/125	523577	30,5	CET 315/1/125 J	529704	57,9	CET 315/1/125AL	523861	56,5

\*Existe avec piquage Ø 160 (nous consulter)

## Collecteurs d'étage 2 piquages à 90°

CV2205

Dimensions (mm)		Galva standard			Galva avec joints			Aluminium standard		
Ø D	Ø d	LIBELLÉ	RÉF.	PRIX € HT	LIBELLÉ	RÉF.	PRIX € HT	LIBELLÉ	RÉF.	PRIX € HT
125	125	CET 125/2/125	523971	27,9	CET 125/2/125 J	529750	55,4	CET 125/2/125AL	523864	55,4
160	125	CET 160/2/125	523545	27,9	CET 160/2/125 J	529751	53	CET 160/2/125AL	523865	50,5
200	125	CET 200/2/125	523546	28,6	CET 200/2/125 J	529752	54,1	CET 200/2/125AL	523866	51,7
250	125	CET 250/2/125	523547	30,5	CET 250/2/125 J	529753	59,2	CET 250/2/125AL	523867	54,1
315	125	CET 315/2/125	523548	35,4	CET 315/2/125 J	529754	73,2	CET 315/2/125AL	523868	68

## Collecteurs d'étage 2 piquages en ligne

CV2205

Dimensions (mm)		Galva standard			Galva avec joints			Aluminium standard		
Ø D	Ø d	LIBELLÉ	RÉF.	PRIX € HT	LIBELLÉ	RÉF.	PRIX € HT	LIBELLÉ	RÉF.	PRIX € HT
125	125	CEL 125/2/125	523823	26,8	CEL 125/2/125 J	529800	47,4	CEL 125/2/125AL	523877	42,2
160	125	CEL 160/2/125	523824	26,8	CEL 160/2/125 J	529801	50,5	CEL 160/2/125AL	523878	48
200	125	CEL 200/2/125	523825	28,6	CEL 200/2/125 J	529802	54,1	CEL 200/2/125AL	523879	50,9
250	125	CEL 250/2/125	523826	30,5	CEL 250/2/125 J	529803	59,2	CEL 250/2/125AL	523880	54,8
315	125	CEL 315/2/125	523827	35,4	CEL 315/2/125 J	529804	73,2	CEL 315/2/125AL	523881	69,1

## Collecteurs d'étage 3 piquages

CV2205

Dimensions (mm)		Galva standard			Galva avec joints			Aluminium standard		
Ø D	Ø d	LIBELLÉ	RÉF.	PRIX € HT	LIBELLÉ	RÉF.	PRIX € HT	LIBELLÉ	RÉF.	PRIX € HT
160	125	CET 160/3/125	523541	36,5	CET 160/3/125 J	529850	65,8	CET 160/3/125AL	523871	59,8
200	125	CET 200/3/125	523542	38,6	CET 200/3/125 J	529851	67,7	CET 200/3/125AL	523872	64,7
250	125	CET 250/3/125	523543	41,8	CET 250/3/125 J	529852	71,9	CET 250/3/125AL	523873	69,1
315	125	CET 315/3/125	523544	44,1	CET 315/3/125 J	529853	76,1	CET 315/3/125AL	523874	80,4

## Manchons souples

pour raccordement des bouches aux piquages

CV2205

Ø (mm)	long. (m)	LIBELLÉ	RÉF.	PRIX € HT
125	0,5	RCONNECT 125-0,5	524696	22
125	1	RCONNECT 125-1	524697	30,1
160	0,5	RCONNECT 160-0,5	524755	26,7
160	1	RCONNECT 160-1	524754	37,3

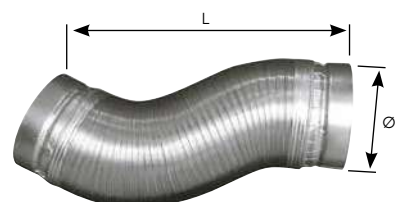

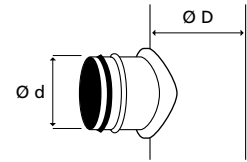

Piquages express PS à 90°

CV2205

Dimensions [mm]		Galva standard			Galva avec joints			Aluminium standard		
Ø d	Ø D	LIBELLÉ	RÉF.	PRIX € HT	LIBELLÉ	RÉF.	PRIX € HT	LIBELLÉ	RÉF.	PRIX € HT
80	80	PS 80/80	547102	5,6	-	-	-	-	-	-
80	125	PS 80/125	543179	5,6	-	-	-	-	-	-
80	160	PS 80/160	547112	5,6	-	-	-	-	-	-
100	100	PS 100/100	533215	6,1	-	-	-	-	-	-
100	125	PS 100/125	523968	6,1	-	-	-	-	-	-
100	160	PS 100/160	533199	6,1	-	-	-	-	-	-
100	200	PS 100/200	533198	6,1	-	-	-	-	-	-
100	250	PS 100/250	533197	6,1	-	-	-	-	-	-
100	315	PS 100/315	533196	6,1	-	-	-	-	-	-
100	355	PS 100/355	533242	6,1	-	-	-	-	-	-
100	400	PS 100/400	533322	6,1	-	-	-	-	-	-
100	450	PS 100/450	533323	6,1	-	-	-	-	-	-
100	500	PS 100/500	533324	6,1	-	-	-	-	-	-
125	125	PS 125/125	523800	8,1	PS 125/125 J	530000	11	PS 125/125 AL	523088	16,2
125	160	PS 125/160	523801	8,1	PS 125/160 J	530001	11	PS 125/160 AL	523089	16,2
125	200	PS 125/200	523802	8,1	PS 125/200 J	530002	11	PS 125/200 AL	523090	16,2
125	250	PS 125/250	523803	8,1	PS 125/250 J	530003	11	PS 125/250 AL	523091	16,2
125	315	PS 125/315	533433	8,1	PS 125/315-355 J	533388	11	-	-	-
125	355 à 400	PS 125/355-400	523813	8,1	-	-	-	-	-	-
125	450	PS 125/450	523210	8,1	PS 125/400/450 J	530005	11	-	-	-
125	500	PS 125/500	533435	8,1	PS 125/500 J	533390	15,8	-	-	-
125	560	PS 125/560	533406	8,1	PS 125/560 J	533391	15,8	-	-	-
125	630	PS 125/630	533407	8,1	PS 125/630 J	533392	16,5	-	-	-
160	160	PS 160/160	523805	11,2	PS 160/160 J	530006	15,8	PS 160/160 AL	523093	21,8
160	200	PS 160/200	523806	11,2	PS 160/200 J	530007	15,8	PS 160/200 AL	523094	21,8
160	250	PS 160/250	523807	11,2	PS 160/250 J	530008	15,8	PS 160/250 AL	523095	21,8
160	315	PS 160/315	533408	11,2	PS 160/315 J	533393	15,8	PS 160/315 AL	533383	21,8
160	355 à 400	PS 160/355-400	523815	11,2	PS 160/355-400 J	530009	15,8	-	-	-
160	450	PS 160/450	523192	11,2	PS 160/450 J	530010	17,7	-	-	-
160	500	PS 160/500	533425	11,2	PS 160/500 J	533395	20,1	-	-	-
160	560	PS 160/560	533426	11,2	PS 160/560 J	533396	20,1	-	-	-
160	630	PS 160/630	533427	11,2	PS 160/630 J	533397	20,1	-	-	-
200	200	PS 200/200	523194	14,9	PS 200/200 J	530011	18,4	PS 200/200 AL	533211	25,6
200	250	PS 200/250	523195	14,9	PS 200/250 J	530012	18,4	PS 200/250 AL	523384	25,6
200	315	PS 200/315	533436	14,9	PS 200/315 J	533493	12,00	PS 200/315 AL	533513	25,6
200	355 à 400	PS 200/355-400	523197	14,9	PS 200/355-400 J	530013	18,4	PS 200/355-400AL	533702	25,6
200	450	PS 200/450	523199	14,9	PS 200/450 J	530014	21,3	-	-	-
200	500	PS 200/500	533438	14,9	PS 200/500 J	533495	25	-	-	-
200	560	PS 200/560	533439	14,9	PS 200/560 J	533496	25	-	-	-
200	630	PS 200/630	533449	14,9	PS 200/630 J	533497	25	-	-	-
250	250	PS 250/250	533200	23,5	PS 250/250 J	530015	26,2	PS 250/250 AL	533686	38,6
250	315	PS 250/315	533201	23,5	PS 250/315 J	530016	26,2	PS 250/315 AL	533687	38,6
250	355 à 400	PS 250/355-400	533202	23,5	PS 250/355-400 J	530017	26,2	PS 250/355-400AL	543187	38,6
250	450	PS 250/450	533204	23,5	PS 250/450 J	530018	26,2	PS 250/450 AL	543208	38,6
250	500	PS 250/500	533451	23,5	PS 250/500 J	533499	36,4	-	-	-
250	560	PS 250/560	533452	23,5	PS 250/560 J	533511	36,4	-	-	-
250	630	PS 250/630	533453	23,5	PS 250/630 J	533512	36,4	-	-	-
250	710	PS 250/710	543533	23,5	-	-	-	-	-	-
315	315	PS 315/315	533206	29,8	PS 315/315 J	530019	32,9	PS 315/315 AL	533689	50,5
315	355 à 400	PS 315/355-400	533207	29,8	PS 315/355-400 J	530020	32,9	PS 315/355-400AL	533690	50,5
315	450	PS 315/450	533209	29,8	PS 315/450 J	530021	32,9	PS 315/450 AL	533692	50,5
315	500	PS 315/500	533459	29,8	PS 315/500 J	533527	45,8	PS 315/500 AL	533376	50,5
315	560	PS 315/560	533210	29,8	PS 315/560 J	530022	45,8	-	-	-
315	630	PS 315/630	533491	29,8	PS 315/630 J	533528	45,8	-	-	-
315	710	PS 315/710	543174	29,8	-	-	-	-	-	-
355	355	PS 355/355	543308	34,9	PS 355/355 J	530023	40,7	-	-	-
355	400	PS 355/400	543038	34,9	PS 355/400 J	530024	40,7	-	-	-
355	450	PS 355/450	543046	34,9	PS 355/450 J	530025	40,7	-	-	-
355	500	PS 355/500	543055	34,9	PS 355/500 J	530026	40,7	-	-	-
355	560	PS 355/560	543047	34,9	PS 355/560 J	530027	40,7	-	-	-
355	630	PS 355/630	543309	34,9	PS 355/630 J	530028	45,8	-	-	-
355	710	PS 355/710	543249	34,9	-	-	-	-	-	-
355	800	PS 355/800	543528	34,9	-	-	-	-	-	-
400	400	PS 400/400	543071	39,8	PS 400/400 J	530029	59,7	-	-	-
400	450	PS 400/450	543023	39,8	PS 400/450 J	530030	59,7	-	-	-
400	500	PS 400/500	543008	39,8	PS 400/500 J	530031	59,7	-	-	-
400	560	PS 400/560	543310	39,8	PS 400/560 J	530032	59,7	-	-	-
400	630	PS 400/630	533745	39,8	PS 400/630 J	530033	59,7	-	-	-
400	710	PS 400/710	543209	39,8	-	-	-	-	-	-
400	800	PS 400/800	543534	39,8	-	-	-	-	-	-

# Accessoires de réseaux

## Piquages express PS à 90°

Dimensions (mm)		Galva standard			Galva avec joints		
Ø d	Ø D	LIBELLÉ	RÉF.	PRIX € HT	LIBELLÉ	RÉF.	PRIX € HT
450	450	PS 450/450	543311	50,9	PS 450/450 J	530034	68,9
450	500	PS 450/500	543037	50,9	PS 450/500 J	530035	68,9
450	560	PS 450/560	543312	50,9	PS 450/560 J	530036	68,9
450	630	PS 450/630	543313	50,9	PS 450/630 J	530037	68,9
450	710	PS 450/710	543360	50,9	-	-	-
450	800	PS 450/800	543435	50,9	-	-	-
500	500	PS 500/500	533654	64,7	PS 500/500 J	530038	71,2
500	560	PS 500/560	543314	64,7	PS 500/560 J	530039	71,2
500	630	PS 500/630	543036	64,7	PS 500/630 J	530040	71,2
500	710	PS 500/710	533035	64,7	-	-	-
500	800	PS 500/800	543535	64,7	-	-	-
560	560	PS 560/560	543315	84,8	-	-	-
560	630	PS 560/630	523203	84,8	-	-	-
560	710	PS 560/710	533237	84,8	-	-	-
560	800	PS 560/800	543026	84,8	-	-	-
630	630	PS 630/630	543316	99,7	-	-	-
630	710	PS 630/710	533036	99,7	-	-	-
630	800	PS 630/800	543401	99,7	-	-	-

## Piquages express PS à 45°

Dimensions (mm)		Galva standard		
Ø d	Ø D	LIBELLÉ	RÉF.	PRIX € HT
125	125	PS 125/125-45	543786	24,3
125	160	PS 125/160-45	543683	24,3
125	200	PS 125/200-45	543684	24,3
125	250	PS 125/250-45	543685	24,3
125	315	PS 125/315-45	533706	24,3
125	355	PS 125/355-45	543514	24,3
125	400	PS 125/400-45	524801	40,5
160	160	PS 160/160-45	543847	31,2
160	200	PS 160/200-45	543860	31,2
160	250	PS 160/250-45	543849	31,2
160	315	PS 160/315-45	543478	31,2
160	355	PS 160/355-45	543431	31,2
160	400	PS 160/400-45	543479	31,2
200	200	PS 200/200-45	543520	38,6
200	250	PS 200/250-45	533707	38,6
200	315	PS 200/315-45	547111	38,6
200	355	PS 200/355-45	543432	38,6
200	400	PS 200/400-45	533705	38,6
200	500	PS 200/500-45	543715	38,6
200	630	PS 200/630-45	547106	38,6
250	250	PS 250/250-45	543447	42,9
250	315	PS 250/315-45	543743	42,9
250	355	PS 250/355-45	543513	42,9
250	400	PS 250/400-45	543511	42,9
250	500	PS 250/500-45	547148	42,9
250	630	PS 250/630-45	533243	42,9
315	315	PS 315/315-45	547116	60,9
315	355	PS 315/355-45	543433	60,9
315	400	PS 315/400-45	543744	60,9
315	500	PS 315/500-45	543522	60,9
315	630	PS 315/630-45	543521	60,9
355	355	PS 355/355-45	547174	71
355	400	PS 355/400-45	543524	71
355	500	PS 355/500-45	543527	71
355	630	PS 355/630-45	547149	71
400	400	PS 400/400-45	533244	77,8
400	450	PS 400/450-45	533245	77,8
400	500	PS 400/500-45	543426	77,8
400	560	PS 400/560-45	543518	77,8
400	630	PS 400/630-45	543592	77,8
450	450	PS 450/450-45	547176	92,7
450	500	PS 450/500-45	533246	92,7
450	560	PS 450/560-45	547140	92,7
450	630	PS 450/630-45	547128	92,7



## Piquages plats à 90°

Dimensions (mm)		Galva standard		
Ø D	LIBELLÉ	RÉF.	PRIX € HT	
80	PP 80	533579	4,4	
100	PP 100	533577	5,6	
125	PP 125	523281	5,6	
160	PP 160	523282	6,9	
200	PP 200	523283	8,1	
250	PP 250	523284	11,9	
315	PP 315	523285	16,8	
355	PP 355	533145	16,8	
400	PP 400	533575	19,3	
450	PP 450	524100	24,3	
500	PP 500	523984	24,3	
560	PP 560	543048	26,8	
630	PP 630	533576	30,5	
710	PP 710	524098	44,1	
800	PP 800	524099	52,3	

## Piquages plats à 45°

Dimensions (mm)		Galva standard		
Ø D	LIBELLÉ	RÉF.	PRIX € HT	
80	PP 80/45	544903	18	
100	PP 100-45	543716	22,4	
125	PP 125/45	533582	23,5	
160	PP 160/45	533583	27,3	
200	PP 200/45	533581	33	
250	PP 250/45	533578	39,4	
315	PP 315/45	533708	53,5	
355	PP 355/45	533580	56,5	
400	PP 400/45	547150	60,9	
450	PP 450/45	533398	79,1	
500	PP 500/45	547146	79,1	



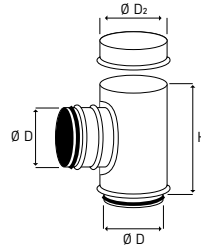

Versions ST et STI

### Souches (de terrasse)

version standard ST

CV2205

Dimensions (mm)			Galva standard			Galva avec joints			Aluminium standard		
Ø D	Ø D2	H	LIBELLÉ	RÉF.	PRIX € HT	LIBELLÉ	RÉF.	PRIX € HT	LIBELLÉ	RÉF.	PRIX € HT
125	200	250	ST 125	523563	43,7	ST 125 J	530200	86,6	ST 125 AL	523001	89,7
160	250	300	ST 160	523551	59,8	ST 160 J	530201	106	ST 160 AL	523002	127
200	315	330	ST 200	523552	72,8	ST 200 J	530202	124	ST 200 AL	523003	154
250	355	400	ST 250	523553	94,7	ST 250 J	530203	155	ST 250 AL	523004	191
315	400	480	ST 315	523554	116	ST 315 J	530204	199	ST 315 AL	523005	241
355	450	500	ST 355	523556	228	ST 355 J	530205	312	-	-	-
400	500	550	ST 400	523555	339	ST 400 J	530206	420	-	-	-
450	560	600	ST 450	524009	297	-	-	-	-	-	-
500	630	650	ST 500	523986	332	-	-	-	-	-	-

### Souches (de terrasse)

version insonorisée STI (épaisseur laine de roche 25 mm)

CV2205

Dimensions (mm)			Galva standard			Galva avec joints			Aluminium standard		
Ø D	Ø D2	H	LIBELLÉ	RÉF.	PRIX € HT	LIBELLÉ	RÉF.	PRIX € HT	LIBELLÉ	RÉF.	PRIX € HT
125	200	250	STI 125	533300	89,2	STI 125 J	530250	92,5	STI 125 AL	523854	153
160	250	300	STI 160	523557	122	STI 160 J	530251	128	STI 160 AL	523028	216
200	315	330	STI 200	523558	141	STI 200 J	530252	155	STI 200 AL	523862	242
250	355	400	STI 250	523559	186	STI 250 J	530253	194	STI 250 AL	523030	287
315	400	480	STI 315	523561	218	STI 315 J	530254	244	STI 315 AL	523031	358
355	450	500	STI 355	523564	334	STI 355 J	530255	395	-	-	-
400	500	550	STI 400	523562	427	STI 400 J	530256	559	-	-	-
450	560	600	STI 450	523565	465	-	-	-	-	-	-
500	630	650	STI 500	543334	484	-	-	-	-	-	-

### Tés souches TEC

Té souche blacksonné pour utilisation intérieure



CV2205

Dimensions (mm)		Galva standard			Galva avec joints		
Ø D		LIBELLÉ	RÉF.	PRIX € HT	LIBELLÉ	RÉF.	PRIX € HT
125		TEC 125	543350	33	TEC 125 J	530300	54,8
160		TEC 160	543351	46,6	TEC 160 J	530301	74,3
200		TEC 200	543352	62,9	TEC 200 J	530302	95
250		TEC 250	543353	85,3	TEC 250 J	530303	122
315		TEC 315	543354	122	TEC 315 J	530304	183
355		TEC 355	543355	149	TEC 355 J	530305	220
400		TEC 400	543356	186	TEC 400 J	530331	270

### Fourreaux lisses

pour traversée de terrasse  
Longueur : 700 mm

CV2205

Dimensions (mm)		Galva standard		
Ø FLT	Ø conduits	LIBELLÉ	RÉF.	PRIX € HT
125	100	FLT 125	544819	39,8
160	125	FLT 160	543500	42,9
200	160	FLT 200	543501	46,2
250	200	FLT 250	543502	56
315	250	FLT 315	543503	72,8
355	315	FLT 355	543504	77,2
400	355	FLT 400	543505	94,7
450	400	FLT 450	543506	99,7
500	450	FLT 500	543507	151
560	500	FLT 560	543508	168
630	560	FLT 630	543509	199

### Bavettes d'étanchéité BVT en 1 ou 2 parties

Acier galvanisé  
Pour les bavettes Ø 100 à Ø 355 mm en 2 parties, nous consulter.

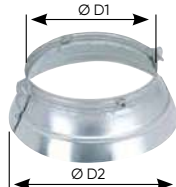

CV2205

Dim. (mm)		Galva standard			
Ø D1	Ø D2	LIBELLÉ	RÉF.	Nbre parties	PRIX € HT
100	350	BVT 100	533479	1	55,4
125	375	BVT 125	533480	1	94,7
160	410	BVT 160	533481	1	99,7
200	450	BVT 200	533482	1	134
250	500	BVT 250	533483	1	162
315	560	BVT 315	533484	1	180
355	600	BVT 355	533485	1	208
400	650	BVT 400	533486	2	234
450	700	BVT 450	544018	2	270
500	750	BVT 500	533490	2	304
560	810	BVT 560	533487	2	336
630	880	BVT 630	533489	2	355
710	960	BVT 710	533403	2	607
800	1050	BVT 800	533492	2	696

# Accessoires de pose

## Supports télescopiques pour conduits

**Support STG** : s'utilise soit avec le SUP BUS 25, soit avec les colliers SG ou SGI.  
Hauteur : de 280 à 480 mm.  
Dimensions de la platine : 300 x 300 mm.  
Conforme au DTU 68-3.



LIBELLÉ	RÉF.	PRIX € HT
STG	530090	43

Livré en kit de 5 (5 pieds + 5 platines à visser).  
Le prix indiqué correspond au prix unitaire (1 pied + 1 platine à visser).

**SUP BUS 25** : s'utilise avec la bande perforée BS 25.  
Se monte sur le support STG.

LIBELLÉ	RÉF.	PRIX € HT
SUP BS 25	530091	4,3

Livré en kit de 5.  
Le prix indiqué correspond au prix unitaire.



## Colliers

### Colliers supports isolés

Pour fixer les conduits sur terrasse, plafond, mur.  
Écrou double taraudage M10/M8.

LIBELLÉ	RÉF.	PRIX € HT
SGI 80	524161	6,6
SGI 100	524163	6,1
SGI 125	543544	6,6
SGI 160	543545	6,9
SGI 200	543546	8,4
SGI 250	524172	9,2
SGI 315	524173	11,1
SGI 355	524174	12,5
SGI 400	524169	15,8
SGI 450	523560	20,4
SGI 500	524178	23,2
SGI 560	524177	24,6
SGI 630	524171	26,4
SGI 710	547272	27,8
SGI 800	544366	30,1

### Colliers monofils

LIBELLÉ	RÉF.	PRIX € HT
C 127 PAR 10	423350	22,3
MONOFIL 160	423358	27,6
MONOFIL 200	423357	31,8
MONOFIL 250	423359	34,7
MONOFIL 315	423305	42,2

Prix par sachet de 10.

### Colliers plats

LIBELLÉ	Ø mm	RÉF.	PRIX € HT
Ø 80 à 125	C 125 G	125 523321	6,1
Ø 160 à 200	C 200 G	200 523323	6,6
Ø 250 à 315	C 315 G	315 523325	7,6
Ø 355 à 400	C 400 G	400 523153	10,3
Ø 450 à 500	C 500 G	500 523745	10,9

Prix par sachet de 2.



Colliers isolés



Colliers monofils



Colliers plats

## Accessoires divers

### Matelas isolant adhésif pour conduits en traversée de mur



Antivibratile largeur 225 mm, longueur 25 m, épaisseur 4 mm.  
Réaction au feu : M1.

LIBELLÉ	RÉF.	PRIX € HT la longueur
MIC 225/25	533258	210

### Plots Choc Isol

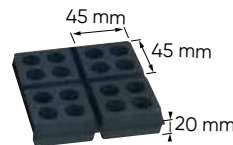

Jeu de 4 plots en néoprene. Amortissement des vibrations des machines tournantes.  
Charge maxi : 60 kg/plot.

LIBELLÉ	RÉF.	PRIX € HT
CHOC ISOL 2	525221	18,9

### Bandes de suspension perforées et accessoires

Largeur 25 mm, longueur 25 m.



LIBELLÉ	RÉF.	PRIX € HT le rouleau
BS 25	523383	46,5

Patte de suspension pour fixer la BS 25.  
Prix HT du sachet de 10.



LIBELLÉ	RÉF.	PRIX € HT
PSC 10	523628	21,1

Profilé isolant, montage sur BS 25 et colliers SG. Isole le conduit du support. Longueur 25 m.  
Prix HT de la longueur.

LIBELLÉ	RÉF.	PRIX € HT la longueur
PRL 25	575017	166

# Accessoires divers

## Busés sifflet avec grillage anti-volatile

LIBELLÉ	Ø (mm)	E	RÉF.	PRIX € HT
BUS 125	125	35	533750	57,9
BUS 160	160	40	533751	62,9
BUS 200	200	40	533752	69,1
BUS 250	250	40	533753	75,9
BUS 315	315	40	533754	98,9

LIBELLÉ	Ø (mm)	E	RÉF.	PRIX € HT
BUS 355	355	50	533769	110
BUS 400	400	50	533755	128
BUS 450	450	50	524151	145
BUS 500	500	60	533756	184
BUS 630	630	70	533767	231

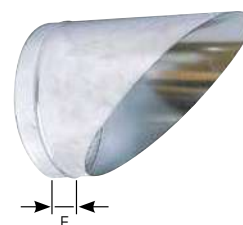

Busé sifflet

## Supports antivibratiles

	Compression / Cisaillement	Charge maxi par plot (kg)	Poids min. du caisson (kg)	Poids max. du caisson (kg)	Flèche maxi (mm)
SAB 4	Compression uniquement	7	10	24	2
SAB 6	Compression uniquement	15	25	59	3
SAB 8	Compression uniquement	45	60	180	6
SAH 8	Compression & Cisaillement	Compression : 70 Cisaillement : 11	120	250	Compression : 8 Cisaillement : 6

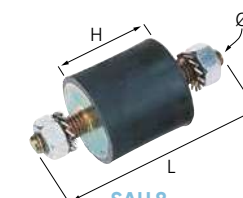

SAH 8

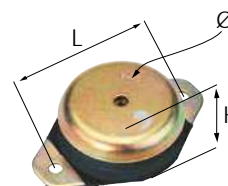

SAB 6 / SAB 8

LIBELLÉ	H (mm)	L (mm)	Ø	RÉF.	PRIX € HT
SAB 4 (PAR 4)	20	52	M6	524802	39,1
SAB 6 (PAR 4)	24	76	M6	523575	42,7
SAB 8 (PAR 4)	27	100	M8	523595	66
SAH 8 (PAR 4)	30	70	M8	523574	38,4

Prix par sachet de 4.

## Trappes de visite TV

### Trappes pour conduit circulaire

LIBELLÉ	Ø conduits	Dimensions ouverture (mm)	RÉF.	PRIX € HT
TV 125	125	180 x 180	523571	54,1
TV 160	160	200 x 100	523572	60,9
TV 200	200	200 x 100	523905	69,1
TV 250	250	200 x 100	523935	74
TV 315	315	200 x 100	523573	77,8
TV 355	355	300 x 200	523569	98,5
TV 400	400	300 x 200	523897	98,5
TV 450	450	300 x 200	524154	101
TV 500	500	300 x 200	523576	101

### Trappes pour conduit rectangulaire

LIBELLÉ	Dimensions ouverture (mm)	RÉF.	PRIX € HT
TV 200X100	200 x 100	533990	70,2
TV 300X200	300 x 200	524118	80,4
TV 400X300	400 x 300	533986	141
TV 500X400	500 x 400	533338	219
TV 600X500	600 x 500	533989	327



Trappe pour conduit circulaire



Trappe pour conduit rectangulaire

### Tés de visite - TE-V

LIBELLÉ	RÉF.	PRIX € HT
TE-V 125	524698	60,9
TE-V 160	524699	75,9
TE-V 200	524700	102
TE-V 250	524701	129
TE-V 315	524702	175



Té de visite

## Autres accessoires

### Tête magnétique pour visseuse



LIBELLÉ	RÉF.	PRIX € HT
TMV	521141	17,9

### Vis autoperceuses Ø 4,2 x 16 - tête H7



Boîte de 500.

LIBELLÉ	RÉF.	PRIX € HT
VAF (BOITE 500)	533303	53,6

produit en stock - produit non stocké, délai à titre indicatif (en semaine, départ plateforme Atlantica) - nous consulter.

Conduits/access. ventil. collectif et tertiaire

# Étanchéité

## Rubans adhésifs

**BA 55** : ruban gris toilé, composé d'un tissu polyester recouvert d'un film en polyéthylène.  
Température d'utilisation : -20 à +60 °C.  
Température d'application : +10 à +40 °C.  
Rouleaux de 50 m. Largeur 50 mm.



CV2205

LIBELLÉ	RÉF.	PRIX € HT
BA 55	523717	30,8

**BA 55 G** : ruban aluminium, épaisseur 0,4 mm.  
Face intérieure recouverte d'un adhésif acrylique.  
Utilisation haute température (VMC Gaz).  
Température d'utilisation : -20 à +120°C.  
Rouleaux de 50 m. Largeur : 50 mm.



CV2205

LIBELLÉ	RÉF.	PRIX € HT
BA 55 G	523518	27,6

**BA 75 E** : ruban aluminium, épaisseur 0,4 mm.  
Face intérieure recouverte d'un adhésif acrylique.  
Température d'utilisation : -20 à +110°C.  
Rouleaux de 50 m. Largeur : 75 mm.



CV2205

LIBELLÉ	RÉF.	PRIX € HT
BA 75 E	533327	40,6

**RAV 50** : ruban adhésif en PVC couleur gris.  
Destiné aux conduits flexibles.  
Température d'utilisation : -15 à +75°C.  
Rouleaux de 33 m. Largeur : 50 mm.

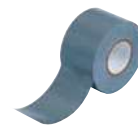

CV2205

LIBELLÉ	RÉF.	PRIX € HT
RAV 50	547579	15,2

## Bandes d'étanchéité

**BAF 15** : bande auto-vulcanisante en élastomère, adhésivée, renforcée sur la face extérieure par un film d'aluminium et recouverte sur l'autre face d'un papier siliconé pour protéger l'adhésif.  
Température d'utilisation : -20 à +70°C.  
Excellente tenue aux intempéries et aux UV.  
Largeur 50 mm. Longueur 15 m. Épaisseur 0,95 mm.



CV2205

LIBELLÉ	RÉF.	PRIX € HT
BAF 15	523202	63,4

**BAF 10** : bande auto-vulcanisante en élastomère, adhésivée, renforcée sur la face extérieure par un film d'aluminium et recouverte sur l'autre face d'un papier siliconé pour protéger l'adhésif.  
Température d'utilisation : -20 à +70°C.  
Excellente tenue aux intempéries et aux UV.  
Largeur 50 mm. Longueur 15 m. Épaisseur 0,50 mm.



CV2205

LIBELLÉ	RÉF.	PRIX € HT
BAF 10	533589	37,3

## Mastics

**Mastic d'étanchéité acrylique** : mastic acrylique gris, non toxique, non inflammable, dépourvu de solvant.  
Outils et mains nettoyables à l'eau.  
Excellente adhérence sur métal.  
Température d'utilisation : -30 à +80 °C.  
Temps de séchage : 24 à 48 heures.  
Réaction au feu : M1.



CV2205

	LIBELLÉ	RÉF.	PRIX € HT
Pot de 1 kg	MA 1P	523381	21,7
Pot de 6 kg	MA 6P	523382	84,4

# Sorties de toiture

## Entrées/sorties d'air murales ME

Utilisées dans les installations de VMC collective pour relier le réseau collecteur aux bouches (conforme au DTU 68-3).

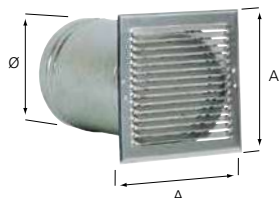

LIBELLÉ	Débit maximum m³/h sous 3 mm CE	Dimensions (mm)		RÉF.	PRIX € HT
		A	ø		
ME 125	200	165	125	543191 <span style="color: green;">S</span>	46,4
ME 160	300	190	160	533159 <span style="color: green;">S</span>	54,2
ME 200	500	240	200	523635 <span style="color: green;">S</span>	87,2
ME 250	750	290	250	523636 <span style="color: green;">S</span>	104
ME 315	1200	340	315	523637 <span style="color: green;">S</span>	125
ME 355	1600	390	355	523638 <span style="color: red;">4s</span>	144
ME 400	2000	440	400	523639 <span style="color: red;">4s</span>	162

## Chapeaux chinois CTC

Posés en extrémité de conduit.



LIBELLÉ	ø d (mm)	E	H	RÉF.	PRIX € HT
CTC 125	125	40	200	533757 <span style="color: green;">S</span>	85,5
CTC 160	160	40	220	533758 <span style="color: green;">S</span>	86,7
CTC 200	200	50	240	533759 <span style="color: green;">S</span>	105
CTC 250	250	50	290	533760 <span style="color: green;">S</span>	116
CTC 315	315	50	360	533761 <span style="color: green;">S</span>	118
CTC 355	355	80	470	543757 <span style="color: red;">4s</span>	130
CTC 400	400	80	500	533762 <span style="color: red;">4s</span>	197

## Chapeaux de toiture CT



Composés d'un chapeau pare-pluie en aluminium et d'un fourreau en acier galva. Un abriement en plomb assure l'étanchéité. Grillage anti-volatile. Disponibles en deux couleurs : rouge (tuile) et gris (ardoise).

LIBELLÉ	Débit maxi m³/h		Dimensions (mm)				Poids kg	Gris		Rouge	
	Rejet	Prise d'air	ø D	A	B	C		RÉF.	PRIX € HT	RÉF.	PRIX € HT
CT 125	350	165	125	136	200	250	4	533161 <span style="color: green;">S</span>	114	533160 <span style="color: green;">S</span>	114
CT 160	420	245	160	147	250	300	4	533800 <span style="color: green;">S</span>	131	533603 <span style="color: green;">S</span>	131
CT 200	900	600	200	185	330	400	8	533801 <span style="color: green;">S</span>	248	523641 <span style="color: green;">S</span>	248
CT 250	1050	850	250	185	330	400	8	533802 <span style="color: green;">S</span>	261	523642 <span style="color: green;">S</span>	261
CT 315	1800	1100	315	200	420	500	9	533803 <span style="color: green;">S</span>	298	523645 <span style="color: green;">S</span>	298
CT 355	2700	1800	355	360	550	660	17	543708 <span style="color: red;">4s</span>	551	543709 <span style="color: green;">S</span>	551
CT 400	3000	2100	400	360	550	660	17	533804 <span style="color: green;">S</span>	551	533600 <span style="color: green;">S</span>	551
CT 450	3600	2600	450	350	550	660	17	524140 <span style="color: red;">4s</span>	594	524141 <span style="color: red;">4s</span>	594
CT 500	4700	3500	500	400	650	880	34	533599 <span style="color: red;">4s</span>	1 000	533598 <span style="color: green;">S</span>	1 000
CT 630	8000	4500	630	480	780	1000	36	533605 <span style="color: red;">4s</span>	1 158	524147 <span style="color: red;">4s</span>	1 158

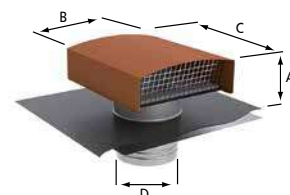

Les CT 200 à 630 sont munis d'une tôle support avec trous pour fixation sur la charpente

## Sorties toiture "cheminée" TD

Ces sorties d'air esthétiques couvrent tous les types de couvertures et de pentes de toit.

Se posent à sec, sans travaux de maçonnerie ni de zinguerie.

Construction en acier galvanisé peint, épaisseur 8/10 mm.

**Préciser à la commande la pente du toit, le type de tuile et le diamètre du conduit.**

Les modèles TD 125 à TD 500 sont réglables selon la pente de la toiture de 10 à 50% pour TD 125, 160, 400 et 500 et de 20 à 120% pour TD 200, 250 et 315.

Une réduction est prévue pour adapter le diamètre de l'embase au diamètre du conduit pour les modèles 125, 200, 250 et 400.

LIBELLÉ	ø conduit (mm)	ø embase (mm)	∅ C x C (mm)	∅ C1 x C1 (mm)	H (mm)	RÉF.	PRIX € HT
TD 125 R	125	160	200 x 200	280 x 280	160	532506 <span style="color: red;">4s</span>	383
TD 160 R	160	160	200 x 200	280 x 280	160	532510 <span style="color: red;">4s</span>	383
TD 200 R	200	315	370 x 370	550 x 550	200	532505 <span style="color: red;">4s</span>	1 223
TD 250 R	250	315	370 x 370	550 x 550	200	532511 <span style="color: red;">4s</span>	1 223
TD 315 R	315	315	370 x 370	550 x 550	200	532512 <span style="color: red;">4s</span>	1 223
TD 400 R	400	500	600 x 600	800 x 800	300	532507 <span style="color: red;">4s</span>	1 772
TD 500 R	500	500	600 x 600	800 x 800	350	532508 <span style="color: red;">4s</span>	1 772
TD 630 R	630	630	700 x 700	1000 x 1000	400	532509 <span style="color: red;">4s</span>	2 086

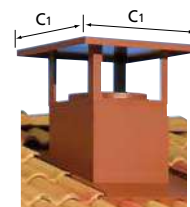

Coloris Ardoise disponible : nous consulter.

S produit en stock - 4s produit non stocké, délai à titre indicatif (en semaine, départ plateforme Atlantica) - 4s nous consulter.

# Notions d'acoustique

## PRESSION ACOUSTIQUE

Les ondes acoustiques sont constituées de surpressions (compressions) et dépressions (dilatations) périodiques du milieu autour de la pression atmosphérique.

Ces variations sont appelées « pression acoustique ».

La pression acoustique ( $L_p$ ) se mesure à l'aide d'un sonomètre et s'exprime en décibel (dB).

Le niveau de pression acoustique seul ne permet pas de caractériser le bruit d'un ventilateur, il dépend :

- de la distance du ventilateur et de l'observateur,
- de l'environnement de mesure,
- de la directivité de la source du bruit.

## PONDÉRATION A

C'est la différence entre les niveaux sonores linéaires (dB) et les niveaux pondérés A (dB(A)).

Le dB(A) rend compte de la réponse de l'oreille qui atténue les basses fréquences. C'est l'échelle de mesure utilisée pour les contrôles sonores des ventilateurs.

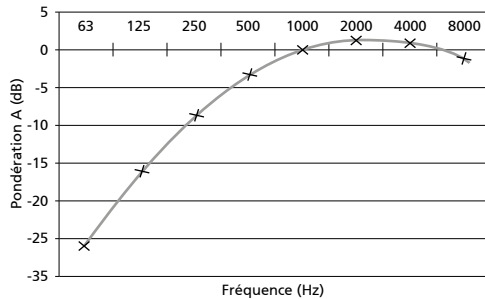

## ADDITION DE NIVEAUX SONORES

Du fait de leur conversion en logarithmes, l'addition de niveaux sonores ne peut se faire algébriquement.

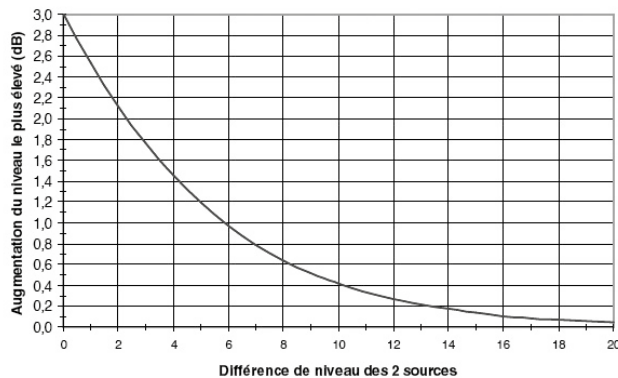

$L_1 - L_2$	0	1	2	3	4	5	6	7	8	9	10	20
Valeur à ajouter au niveau le plus élevé	3	2,6	2,1	1,8	1,5	1,2	1,0	0,8	0,6	0,5	0,4	0,04

## PUISSANCE ACOUSTIQUE

La puissance acoustique ( $L_w$ ) est l'énergie sonore par unité de temps émise par la source de bruit.

La puissance acoustique ne peut pas se mesurer, elle se calcule d'après les valeurs mesurées de pression acoustique ; c'est la grandeur qui caractérise une source de bruit, sans tenir compte de son environnement.

$$L_p = L_w + 10 \log \left( \frac{Q}{4\pi r^2} \right)$$

Q : facteur de directivité (toutes directions : Q = 1 ; appareil posé au sol : Q = 2 ; posé au sol et contre un mur : Q = 4 ; posé au sol et à l'intersection de 2 murs : Q = 8).  
r : distance de l'observateur.

## DOMAINE DE FRÉQUENCE

La fréquence est le nombre de fluctuation par seconde et est exprimée en Hz.

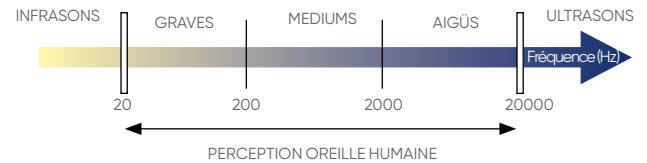

Pour exprimer les niveaux sonores des sources de bruit, on divise la plage de perception de l'oreille humaine (20 à 20 000 Hz) en 8 bandes d'octaves (63 à 8 000 Hz).

## DIFFÉRENCE ENTRE 2 DISTANCES

$$L_{p2} = L_{p1} - 20 \log \frac{a_2}{a_1}$$

$a_1$  :  $L_p$  mesurée  
 $a_2$  :  $L_p$  souhaitée

Cette formule est valable en champs libre, sur plan réfléchissant.

		Distance en m du niveau de pression acoustique souhaité										
		$a_1, a_2$	1	1.5	2	3	4	5	6	7	8	10
Distance en m du niveau de pression acoustique de départ	1	0	-3.5	-6	-9.5	-12	-14	-15.5	-16.9	-18.1	-20	-26
	1.5	3.5	0	-2.3	-6	-8.5	-10.5	-12	-13.4	-14.5	-16.5	-22.5
	2	6	2.3	0	-4.8	-6	-8	-9.5	-10.8	-12	-14	-20
	3	9.5	6	4.8	0	-2.5	-4.4	-6	-7.4	-8.5	-10.5	-16.5
	4	12	8.5	6	2.5	0	-1.9	-3.5	-4.9	-6	-8	-14
	5	14	10.5	8	4.4	1.9	0	-1.6	-2.9	-4.1	-6	-12
	6	15.5	12	9.5	6	3.5	1.6	0	-1.3	-2.5	-4.4	-10.5
	7	16.9	13.4	10.8	7.4	4.9	2.9	1.3	0	-1.2	-3.1	-9.1
	8	18.1	14.5	12	8.5	6	4.1	2.5	1.2	0	-1.9	-8
	10	20	16.5	14	10.5	8	6	4.4	3.1	1.9	0	-6
20	26	22.5	20	16.5	14	12	10.5	9.1	8	6	0	

# Pièges à sons cylindriques galva

Acoustique



**BIM**  
Ready

## DESCRIPTION - APPLICATION

- Diminuent les transmissions du bruit du ventilateur au réseau.
- Montage à l'extérieur ou à l'intérieur.

## CONSTRUCTION

- Enveloppe extérieure en acier rigide galva. Enveloppe intérieure en acier rigide galva, perforée.
- Matelas acoustique en laine de roche (classement M0), recouvert d'un voile antidébrilage.
- Épaisseur 50 mm jusqu'au Ø 560. Épaisseur 100 mm du Ø 630 au Ø 800.

## TARIFS - CARACTÉRISTIQUES

Température maxi en continu : +80°C.

CV2205

LIBELLÉ	Ø 1 (mm)	Ø 2 (mm)	L (mm)	Ep. isolant (mm)	Poids (kg)	Atténuation phonique (dB)								RÉF.	PRIX € HT
						125	250	500	1000	2000	4000	8000 Hz			
PAS 125 AGR	125	250	600	50	6,0	3	9	20	28	35	28	13	533997	🟢	186
PAS 160 AGR	160	250	600	50	6,2	3	7	17	23	29	20	9	533998	🟢	217
PAS 200 AGR	200	315	600	50	8,2	3	7	14	20	26	15	7	533999	🟢	267
PAS 250 AGR	250	355	600	50	9,6	2	7	12	18	23	10	5	523740	🟢	296
PAS 315-0.6 AGR	315	400	600	50	11,9	2	7	10	15	20	7	4	547755	🟢	350
PAS 355 AGR	355	450	900	50	20,3	4	5	7	10	11	6	4	523742	🟢	583
PAS 400 AGR	400	500	900	50	22,6	2	6	13	19	6	8	6	523743	🟢	686
PAS 450 AGR	450	560	900	50	33,9	5	8	11	11	9	5	4	523338	🟢	814
PAS 500 AGR	500	630	900	50	37,9	1	5	11	14	12	9	6	523744	🟢	880
PAS 560 AGR	560	710	900	50	42,7	5	6	7	13	10	7	6	533224	🟢	1 075
PAS 630 AGR	630	800	900	100	54,6	1	4	10	11	8	9	6	533220	🟢	1 267
PAS 710 AGR	710	900	1200	100	82,6	3	7	10	10	8	6	4	533228	🔴s	2 012

# Pièges à sons cylindriques à bulbe



**BIM**  
Ready

## DESCRIPTION - APPLICATION

- Diminuent les transmissions du bruit du ventilateur au réseau.
- Montage à l'extérieur ou à l'intérieur. Faible perte de charge. Performance acoustique.

## CONSTRUCTION

- Enveloppe extérieure en acier rigide galva ; enveloppe intérieure en acier rigide galva, perforée.
- Matelas acoustique en laine de roche (classement M0), recouvert d'un voile antidébrilage, épaisseur 100 mm. Bulbe central profilé, en tôle galvanisée perforée.

## TARIFS - CARACTÉRISTIQUES

Température maxi en continu : +80°C.

CV2205

LIBELLÉ	Ø raccord. (mm)	Ø ext. (mm)	Ø bulbe	Long. (mm)	Débit max conseillé	Vitesse maxi conseillée en amont du PAS (m/s)	Poids (kg)	Atténuation phonique (dB)						RÉF.	PRIX € HT	
								125	250	500	1000	2000	4000			
PAS-BU 250 AGR	250	450	125	600	1300	6	12,2	6	10	18	29	40	36	547450	🟢	684
PAS-BU 315 AGR	315	500	160	600	1700	6	22,9	9	15	22	33	35	23	547440	🟢	744
PAS-BU 355 AGR	355	560	160	600	2200	6	26,1	9	15	22	33	35	23	547441	🟢	837
PAS-BU 400 AGR	400	630	200	900	3100	7	41,6	10	13	20	31	29	20	547442	🟢	1 117
PAS-BU 450 AGR	450	670	200	900	4000	7	44,3	9	12	17	28	27	19	547444	🟢	1 187
PAS-BU 500 AGR	500	710	250	900	5300	7,5	59,3	7	12	17	25	20	18	547431	🟢	1 217
PAS-BU 560 AGR	560	800	250	900	8000	7,5	64,3	8	10	17	25	21	17	547432	🔴s	1 607
PAS-BU 630 AGR	630	800	315	900	9000	8	65,7	8	10	23	36	21	17	547445	🔴s	1 847
PAS-BU 710 AGR	710	900	355	1200	12000	8	96,6	7	9	20	34	21	16	547446	🔴s	1 916

# Double peau

## Réseaux calorifugés rigides galva

### DESCRIPTION

Conduits et accessoires en acier galvanisé isolé avec 25 mm de laine minérale.

#### Conduits



#### Raccords mâles et femelles



CV2205

Ø int.	Ø ext. ép. 25 mm	Conduits longueur 3 m			Raccords mâles (non isolés)			Raccords femelles		
		LIBELLÉ	RÉF.	PRIX € HT	LIBELLÉ	RÉF.	PRIX € HT	LIBELLÉ	RÉF.	PRIX € HT
125	200	T 125/3 DP-25	524421	4s 744	RMT 125 DP- 25	524088	154	RFT 125 DP- 25	524087	174
160	200	T 160/3 DP-25	524422	4s 842	RMT 160 DP-25	524255	157	RFT 160 DP-25	524264	176
200	250	T 200/3 DP-25	524423	4s 1 044	RMT 200 DP-25	524224	163	RFT 200 DP-25	524332	193
250	315	T 250/3 DP-25	524424	4s 1 309	RMT 250 DP-25	524228	178	RFT 250 DP-25	524273	223
315	355	T 315/3 DP-25	524425	4s 1 738	RMT 315 DP-25	524225	237	RFT 315 DP-25	524233	279
355	400	T 355/3 DP-25	524426	4s 2 010	RMT 355 DP-25	524230	251	RFT 355 DP-25	523200	337
400	450	T 400/3 DP-25	543456	4s 2 439	RMT 400 DP-25	524220	259	RFT 400 DP-25	524330	374
450	500	T 450/3 DP-25	524427	4s 2 697	RMT 450 DP-25	524231	274	RFT 450 DP-25	524447	391
500	560	T 500/3 DP-25	524428	4s 3 124	RMT 500 DP-25	524550	339	RFT 500 DP-25	524337	406

#### Coudes 90°



#### Coudes 45°



#### Coudes 30°



CV2205

Ø int.	Ø ext. ép. 25 mm	LIBELLÉ	RÉF.	PRIX € HT	LIBELLÉ	RÉF.	PRIX € HT	LIBELLÉ	RÉF.	PRIX € HT
125	200	C 125/90 DP-25	524068	674	C 125/45 DP-25	547269	470	C 125/30 DP-25	524530	470
160	200	C 160/90 DP-25	524150	711	C 160/45 DP-25	524295	506	C 160/30 DP-25	544884	506
200	250	C 200/90 DP-25	524222	747	C 200/45 DP-25	533135	545	C 200/30 DP-25	524405	545
250	315	C 250/90 DP-25	533366	824	C 250/45 DP-25	533344	590	C 250/30 DP-25	524404	590
315	355	C 315/90 DP-25	524159	980	C 315/45 DP-25	524218	762	C 315/30 DP-25	524497	785
355	400	C 355/90 DP-25	533114	1 206	C 355/45 DP-25	524229	893	C 355/30 DP-25	524532	893
400	450	C 400/90 DP-25	547300	1 609	C 400/45 DP-25	547085	1 032	C 400/30 DP-25	524498	1 032
450	500	C 450/90 DP-25	547248	1 854	C 450/45 DP-25	547249	1 324	C 450/30 DP-25	524533	1 324
500	560	C 500/90 DP-25	524227	2 338	C 500/45 DP-25	524346	1 642	C 500/30 DP-25	524534	1 650

#### Registres



#### Bouchons



#### Colliers d'étanchéité



CV2205

Ø int.	Ø ext. ép. 25 mm	LIBELLÉ	RÉF.	PRIX € HT	LIBELLÉ	RÉF.	PRIX € HT	LIBELLÉ	RÉF.	PRIX € HT
125	200	RR 125 DP-25	524296	328	BMF 125 DP- 25	524146	186	SG 125 DP-25	524356	179
160	200	RR 160 DP-25	524298	347	BMF 160 DP-25	524254	221	SG 160 DP-25	524278	179
200	250	RR 200 DP-25	524354	380	BMF 200 DP-25	524263	246	SG 200 DP-25	524275	201
250	315	RR 250 DP-25	524326	426	BMF 250 DP-25	533367	316	SG 250 DP-25	524274	234
315	355	RR 315 DP-25	524235	470	BMF 315 DP-25	547094	406	SG 315 DP-25	524234	243
355	400	RR 355 DP-25	524480	528	BMF 355 DP-25	524249	501	SG 355 DP-25	524238	273
400	450	RR 400 DP-25	524359	595	BMF 400-DP25	524241	578	SG 400 DP-25	524357	292
450	500	RR 450 DP-25	544355	701	BMF 450 DP-25	524544	683	SG 450 DP-25	524299	307
500	560	RR 500 DP-25	524336	821	BMF 500 DP-25	524335	762	SG 500 DP-25	524382	351



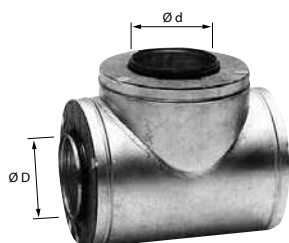

### Tés droits

CV2205

Dimensions (mm)		Isolation 25 mm		
Ø D	Ø d	LIBELLÉ	RÉF.	PRIX € HT
125	125	TE 125 DP-25	524327	528
160	160	TE 160 DP-25	524266	626
160	125	TE 160/125 DP-25	524287	626
200	200	TE 200 DP-25	533345	853
200	160	TE 200/160 DP-25	524388	795
200	125	TE 200/125 DP-25	524284	795
250	250	TE 250 DP-25	524291	1 055
250	200	TE 250/200 DP-25	524407	1 055
250	160	TE 250/160 DP-25	524288	1 055
250	125	TE 250/125 DP-25	524286	1 055
315	315	TE 315 DP-25	524209	1 521
315	250	TE 315/250 DP-25	524237	1 409
315	200	TE 315/200 DP-25	524290	1 409
315	160	TE 315/160 DP-25	524242	1 409
315	125	TE 315/125 DP-25	524285	1 409
355	355	TE 355 DP-25	543465	1 848
355	315	TE 355/315 DP-25	524557	1 848
355	250	TE 355/250 DP-25	529187	1 848
355	200	TE 355/200 DP-25	524289	1 848
400	400	TE 400 DP-25	524344	2 210
400	355	TE 400/355 DP-25	524505	2 210
400	315	TE 400/315 DP-25	524246	2 210
400	250	TE 400/250 DP-25	524240	2 210
400	200	TE 400/200 DP-25	524360	2 210
400	160	TE 400/160 DP-25	524361	2 210
450	450	TE 450 DP-25	524559	2 576
450	400	TE 450/400 DP-25	524560	2 576
450	355	TE 450/355 DP-25	524561	2 576
450	315	TE 450/315 DP-25	529188	2 576
450	250	TE 450/250 DP-25	547527	2 576
450	200	TE 450/200 DP-25	524562	2 576
450	160	TE 450/160 DP-25	524563	2 576
500	500	TE 500 DP-25	524342	3 821
500	450	TE 500/450 DP-25	524564	3 821
500	400	TE 500/400 DP-25	524341	3 821
500	315	TE 500/315 DP-25	524565	3 821
500	250	TE 500/250 DP-25	524566	3 821
500	200	TE 500/200 DP-25	524567	3 821
500	160	TE 500/160 DP-25	524568	3 821
500	125	TE 500/125 DP-25	524569	3 821

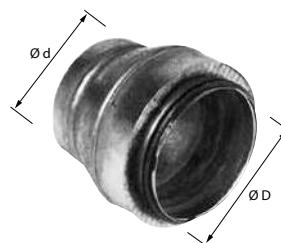

### Réductions

CV2205

Dimensions (mm)		Isolation 25 mm		
Ø D	Ø d	LIBELLÉ	RÉF.	PRIX € HT
160	125	RCC 160/125 DP-25	524253	356
200	160	RCC 200/160 DP-25	524262	374
200	125	RCC 200/125 DP-25	524355	395
250	200	RCC 250/200 DP-25	524281	437
250	160	RCC 250/160 DP-25	524283	474
250	125	RCC 250/125 DP-25	524389	531
315	250	RCC 315/250 DP-25	524157	531
315	200	RCC 315/200 DP-25	533132	606
315	160	RCC 315/160 DP-25	524292	688
315	125	RCC 315/125 DP-25	524410	706
355	315	RCC 355/315 DP-25	533147	637
355	250	RCC 355/250 DP-25	533116	697
355	200	RCC 355/200 DP-25	533133	770
355	160	RCC 355/160 DP-25	524609	816
355	125	RCC 355/125 DP-25	524610	822
400	355	RCC 400/355 DP-25	543211	970
400	315	RCC 400/315 DP-25	524223	1 005
400	250	RCC 400/250 DP-25	524358	1 032
400	200	RCC 400/200 DP-25	524611	1 055
400	160	RCC 400/160 DP-25	524612	1 078
450	400	RCC 450/400 DP-25	524446	1 227
450	355	RCC 450/355 DP-25	524293	1 229
450	315	RCC 450/315 DP-25	524282	1 240
450	250	RCC 450/250 DP-25	544882	1 245
450	200	RCC 450/200 DP-25	524613	1 255
450	160	RCC 450/160 DP-25	524614	1 263
500	400	RCC 500/400 DP-25	524345	1 453
500	355	RCC 500/355 DP-25	524481	1 476
500	315	RCC 500/315 DP-25	524615	1 506
500	250	RCC 500/250 DP-25	524616	1 532
500	200	RCC 500/200 DP-25	524617	1 558
500	160	RCC 500/160 DP-25	524618	1 576
500	125	RCC 500/125 DP-25	524619	1 581

Conduits/accès. ventil.  
collectif et tertiaire

# Isolation des gaines

## DESCRIPTION - APPLICATION

### CLIM COVER ROLL ALU 1

(Libellé COVEROLL A1 : ancien libellé CLIMAVER 202)

- Feutre en laine de verre revêtu sur une face d'une feuille d'aluminium renforcée d'une grille de verre tri-directionnelle.
- Réaction au feu : classement A1 selon EN 13501-1 (incombustible).



CLIM COVER ROLL ALU 1

### CLIM COVER ROLL ALU 2 KA

(Libellé COVEROLL A2 K : ancien libellé CLIMAVER 224)

- Feutre en laine de verre revêtu sur une face d'un kraft aluminium renforcé d'une grille de verre tri-directionnelle.
- Réaction au feu : classement A2s1d0 selon EN 13501-1 (correspond au classement français MO).



CLIM COVER ROLL ALU 2 KA

### CLIM COVER ROLL ALU 2

(Libellé COVEROLL A2)

- Feutre en laine de verre revêtu sur une face d'un complexe en aluminium renforcé.
- Réaction au feu : classement A2s1d0 selon EN 13501-1 (correspond au classement français MO).



CLIM COVER ROLL ALU 2

## TARIFS - CARACTÉRISTIQUES

LIBELLÉ	Réaction au feu	Épaisseur (mm)	Longueur (m)	Largeur (m)	Surface (m <sup>2</sup> )	Conditionnement		Prix indicatif € HT/m <sup>2</sup>	RÉF.	PRIX € HT le rouleau
						unités/colis	m <sup>2</sup> /colis			
COVEROLL A1 25	A1	25	10,00	1,15	11,50	1 rouleau	11,50	17,30	533588	277
COVEROLL A2 25K	A2s1d0	25	12,00	1,20	14,40	1 rouleau	14,40	10,76	547650	217
COVEROLL A2 25	A2s1d0	25	12,00	1,15	13,80	1 rouleau	13,80	10,14	547734	187
COVEROLL A1 50	A1	50	5,00	1,15	5,75	1 rouleau	5,75	34,78	547518	277
COVEROLL A2 50K	A2s1d0	50	7,50	1,20	9	1 rouleau	9	18,33	547519	230
COVEROLL A2 50	A2s1d0	50	7,50	1,15	8,63	1 rouleau	8,63	17,27	547735	197

CV2205

## CARACTÉRISTIQUES THERMIQUES

LIBELLÉ	Réaction au feu	Lambda à température moyenne dans l'isolant (W/mK)			Résistance thermique «R» à 10°C (m <sup>2</sup> K/W)		T° limite d'emploi (°C)
		10°C	35°C	60°C	25 mm	50 mm	
COVEROLL A1	A1	0,034	0,039	0,045	0,73	1,47	125
COVEROLL A2 K	A2s1d0	0,037	0,041	0,046	0,67	1,35	125
COVEROLL A2	A2s1d0	0,035	0,040	0,045	0,67	1,35	125

## Clips métalliques adhésifs

### DESCRIPTION - APPLICATION

Pour fixation de l'isolant sur les conduits métalliques.

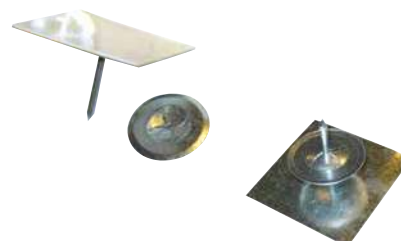

### TARIF

Clips longueur 32 mm.

CV2205

LIBELLÉ	RÉF.	PRIX € HT
CLIPS	533981	369

La boîte de 500.

# Conduits autoportants en laine de verre

CARACTÉRISTIQUES	NORME RÉFÉRENCE	CLIMAVER 284	CLIMAVER A2
CONDUCTIVITÉ THERMIQUE (W/M.K)	EN 12667	0,034	0,032
MASSE VOLUMIQUE (KG/M³)	EN 1602	85	85
VITESSE LIMITE DE L'AIR (M/S)	-	20	20
CLASSEMENT AU FEU	EN 1350-1	A2s1D0	A2s1D0
RÉSISTANCE THERMIQUE R (M² K/W)	-	0,74	0,74



## Climaver

### DESCRIPTION - APPLICATION

Panneaux rigides en laine de verre de haute résistance mécanique.  
**Climaver A2 NETO** : recouvert sur la face interne d'une voile noir anti-érosion permettant des vitesses d'air élevées et sur la face externe d'une feuille d'aluminium lisse, épaisseur 0,1 mm.  
 Gain de temps sur la mise en œuvre grâce au système d'emboîtement mâle-femelle sur Climaver A2 NETO et A2.

**Climaver A2** : recouvert sur la face interne d'une feuille d'aluminium lisse renforcée, donnant des performances acoustiques largement supérieures à celles d'un conduit en tôle et **autorisant le nettoyage**. La face externe est identique à celle du Climaver A2 NETO.



### TARIFS - CARACTÉRISTIQUES

LIBELLÉ	Épaisseur (mm)	Longueur (m)	Largeur (m)	Surface plaque (m²)	Nombre de plaque/carton	Surface carton (m²)	RÉF.	PRIX € HT la plaque
CLIMAVER A2 NETO	25	2,9	1,22	3,54	6	21,24	533797	304
CLIMAVER A2	25	3	1,19	3,57	6	21,42	537110	317

CV2205

Vendu par carton de 6 plaques.

## Piquage pour conduits Panneau A2

### TARIFS - CARACTÉRISTIQUES

LIBELLÉ	Ø (mm)	RÉF.	PRIX € HT
VC 125	125	533718	14,6
VC 160	160	533799	16,3
VC 200	200	533971	18,5
VC 250	250	533972	19,9
VC 315	315	533973	26

CV2205



### Raccordement des plaques :

bande adhésive aluminium assurant l'étanchéité du conduit.

CV2205

LIBELLÉ	Larg. (mm)	Long. (m)	Épaisseur (mm)		Réaction au feu	Température d'utilisation	RÉF.	PRIX € HT
			totale	feuille d'aluminium				
BA 55 G	50	50	0,08	0,04	M1	- 20°C à + 120°C	523518	27,6
BA 75 E	75	50	0,08	0,04	M1	- 20°C à + 110°C	533327	40,6



Conduits/access. ventil. collectif et tertiaire

# Conduits standard

## Conduits flexibles

### DESCRIPTION - APPLICATION

Utilisés dans les installations de VMC collective pour relier le réseau collecteur aux bouches (conforme au DTU 68-3).

### TARIFS - CARACTÉRISTIQUES

Aluminium classé A2s1d0, compacté, épaisseur 6/100 mm.  
Rayons de courbure jusqu'à : Ø 160, R = 1 Ø  
Ø 200 à 250, R = 1,5 Ø  
Ø ≥ 315, R = 2 Ø

Température d'utilisation = - 30°C à + 300°C.

### DESCRIPTION - APPLICATION

Utilisés dans les installations de VMC ou de conditionnement d'air.

### TARIFS - CARACTÉRISTIQUES

Conduits très souples, film aluminium multicouche sur spirale acier, compactés.

Classement au feu : A2s1d0.

Rayon de courbure R = 0,6 Ø.

Température d'utilisation = - 30°C à + 250°C.

### DESCRIPTION - APPLICATION

Aluminium, spécial gaz.

**T 125 / 132 SGC** : pour liaison bouche chaudière.

Agréé "QUALIGAZ".

**T 125 SGC** : pour liaison bouche - réseau.

(conforme au DTU 68-2).

### TARIFS - CARACTÉRISTIQUES

**T 125 / 132 SGC** : long 1,5 m, compacté, ép. 15/100 mm.

Fourni avec manchon d'adaptation pour raccordement en diamètre 125 sur la chaudière.

**T 125 SGC** : long 3 m, non compacté, ép. 30/100 mm.

### DESCRIPTION - APPLICATION

Utilisés dans les installations de VMC tertiaire.

### TARIFS - CARACTÉRISTIQUES

Acier Galva, classé A2s1d0, épaisseur 10/100 mm.

Rayons de courbure jusqu'à Ø 160, R = 1 Ø

Ø 200 à 250, R = 1,5 Ø

Ø ≥ 315, R = 2 Ø

Températures d'utilisation = - 30°C à + 300°C.

CV2205

LIBELLÉ	Longueur (m)	RÉF.		PRIX € HT la longueur
T 80 G	3	523155	§	16,5
T 100 G	3	523300	§	17,9
T 125 G	3	523301	§	22,8
T 160 G	3	523302	§	28,6
T 200 G	3	523303	§	34,9
T 250 G	3	523304	§	51,4
T 315 G	3	523305	§	70,7
T 355 G	3	523133	§	102
T 400 G	3	523134	§	128



CV2205

LIBELLÉ	Longueur (m)	RÉF.		PRIX € HT la longueur
T 80 GS LG 10M	10	543402	§	40,3
T 100 GS 10M	10	523792	§	42,7
T 125 GS 10M	10	523793	§	53,4
T 160 GS 10M	10	523794	§	67
T 200 GS 10M	10	523795	§	81
T 250 GS 10M	10	523135	§	110
T 315 GS 10M	10	523136	⊕	151



CV2205

LIBELLÉ	Longueur (m)	RÉF.		PRIX € HT la longueur
T 125/132 SGC	1,5	524411	§	52,9
T 125 SGC	3	533301	§	74,7



CV2205

LIBELLÉ	Longueur (m)	RÉF.		PRIX € HT la longueur
T 80 AF	3	533510	§	28,2
T 100 AF	3	533500	§	29,6
T 125 AF	3	533501	§	36,9
T 160 AF	3	533502	§	45,2
T 200 AF	3	533503	§	56,8
T 250 AF	3	533504	§	114
T 315 AF	3	533505	§	167
T 355 AF	3	533506	§	189
T 400 AF	3	533507	§	218
T 450 AF	3	533509	⊕	242
T 500 AF	3	533508	§	246



# Conduits isolés

## Conduits flexibles

### DESCRIPTION - APPLICATION

- Conduits souples CMO-P constitués de 2 conduits souples séparés par un matelas de **25 ou 50 mm de laine de verre**.
- Le conduit intérieur est perforé afin d'améliorer l'atténuation acoustique.
- Classement au feu : conduit intérieur aluminium A2s1d0.
- Complexe isolant A2s1d0 et conduit extérieur Bs1d0. Température maxi d'utilisation : 250°C.
- Rayon de courbure mini :  $R = 0,7 \varnothing$ .



### TARIFS - CARACTÉRISTIQUES

LIBELLÉ	Ép. isolant (mm)	Ø intérieur (mm)	Longueur (m)	Atténuation phonique (dB) par ml								RÉF.	PRIX € HT la longueur	
				63	125	250	500	1000	2000	4000	8000 (Hz)			
T 125 CMO-P/25	25	125	10	12	19	25	21	16	12	15	9	524742	€	109
T 160 CMO-P/25	25	160	10	11	18	23	19	15	11	14	9	524743	€	118
T 200 CMO-P/25	25	200	10	9	16	21	18	14	10	13	8	524744	€	134
T 250 CMO-P/25	25	250	10	9	15	19	16	13	9	12	7	524745	€	174
T 315 CMO-P/25	25	315	10	8	14	18	15	11	8	11	6	524746	€	299
T 160 CMO-P/50	50	160	10	12	19	25	21	16	12	15	10	524737	€	165
T 200 CMO-P/50	50	200	10	10	17	23	20	15	11	14	9	524738	€	186
T 250 CMO-P/50	50	250	10	10	16	21	18	14	10	13	8	524739	€	239

#### Atténuation acoustique des conduits CMO/P :

Les atténuations sont données par mètre linéaire de conduit. Ajouter 3 dB à chaque doublement de cette longueur.

Exemple :

**T 200 CMO/P :** atténuation 14 dB à 1000 Hz pour 1 mètre. Pour 4 mètres de conduit, l'atténuation sera de  $14 + 3 + 3 = 20$  dB.

### DESCRIPTION - APPLICATION

- Conduits flexibles isolés GCR avec conduit intérieur en aluminium perforé, matelas isolant de 25 mm de laine de verre et conduit extérieur en aluminium. Classement au feu : A2s1d0.
- Température maxi d'utilisation : 250°C.
- Rayons de courbure mini : Ø 125 à 200 :  $R = 2 \varnothing$ , Ø 250 à 315 :  $R = 2,5 \varnothing$ .
- Utilisés dans les installations nécessitant une isolation thermique et acoustique.



### TARIFS - CARACTÉRISTIQUES

LIBELLÉ	Ø intérieur (mm)	Longueur (m)	Atténuation phonique (dB)								RÉF.	PRIX € HT la longueur
			125	250	500	1000	2000	4000	8000 (Hz)			
T 125 GCR	125	2	5	7	13	32	41	23	14	523307	€	52
T 160 GCR	160	2	4	7	12	31	32	16	12	523306	€	64,7
T 200 GCR	200	2	3	6	11	29	37	21	13	523308	€	79,4
T 250 GCR	250	2	3	5	9	27	35	20	12	523309	€	142
T 315 GCR	315	2	3	5	21	26	33	18	12	523310	€	198

### TARIFS - CARACTÉRISTIQUES

- Conduits souples CIS-P constitués de 2 conduits souples séparés par un matelas de 25 mm de laine de verre **pour une application résidentielle**.
- Le conduit intérieur est perforé afin d'améliorer l'atténuation acoustique.
- Température maxi d'utilisation : 250°C. Rayon de courbure mini :  $R = 0,7 \varnothing$ .



LIBELLÉ	Ép. isolant (mm)	Ø intérieur (mm)	Longueur (m)	Atténuation phonique (dB) par ml								RÉF.	PRIX € HT la longueur	
				63	125	250	500	1000	2000	4000	8000 (Hz)			
T 160 CIS-P	10	160	11	18	23	19	15	11	14	9	9	524740	€	99,3
T 200 CIS-P	10	200	9	16	21	18	14	10	13	8	9	524741	€	113

# Kit manomètre différentiel

Appareils de mesure



## + PRODUITS

- **Idéal pour mesures précises de pression aux bouches d'extraction**
- **Facilité d'utilisation**
- **Kit manomètre complet :**
  - étui et tuyaux silicone fournis
- **Format pratique :**
  - format de poche et aimanté

### DESCRIPTION - APPLICATION

Le manomètre permet de mesurer la pression différentielle aux bouches d'extraction : autoréglable ou équipée d'un régulateur de débits ou hygoréglable. Cette valeur permet notamment de vérifier le bon fonctionnement de l'installation en ventilation ou en conditionnement d'air. Le kit est composé d'un manomètre, d'un capuchon de protection, de 2 tuyaux silicone Ø 4 et Ø 5 mm (avec adaptateur) et d'un étui pour ceinture et piles.

### TARIF

LIBELLÉ	Description	RÉF.	PRIX € HT
KIT MANOMETRE	Manomètre portable + étui + tuyaux silicone	521381	598

+ Éco-participation en € HT : 0,07

### CARACTÉRISTIQUES

- Plage de mesure de 0 à 10 000 Pa.
- Précision de 3 Pa sous 10 000 Pa.
- Température maxi d'utilisation : 50°C.
- Indice de protection : IP40.
- Alimentation : 2 piles 1,5V type AAA fournies.
- Dimensions : 119 x 46 x 25 mm.
- Poids : 90 g.
- Fonctions : automatique / hold (valeur retenue) / valeur min / valeur max / moyenne).

# Kit anémomètre à hélice



## + PRODUITS

- **Facilité d'utilisation :**
  - kit composé de 2 cônes pour différents diamètres de bouches
  - idéal pour contrôler le débit d'air aux bouches

### DESCRIPTION - APPLICATION

L'anémomètre à hélice permet de mesurer simultanément la vitesse d'air, le débit et la température d'air. Les cônes de mesure, fournis dans le kit, permettent une mesure précise du débit d'air aux bouches ou diffuseurs. Utilisable en soufflage ou reprise.

### TARIF

LIBELLÉ	Description	RÉF.	PRIX € HT
KIT ANEMO CONES	Anémomètre + 2 cônes pour mesure de débit	521372	2 484

+ Éco-participation en € HT : 0,36

### CARACTÉRISTIQUES

- Sonde à hélice intégrée Ø100 mm.
- Mesure de la vitesse (m/s ou fpm) ou de la température (°C/°F).
- Calcul du débit aéraulique (m<sup>3</sup>/h, l/s ou cfm).
- Précision de 0,01 m/s.
- Température maxi d'utilisation : 50°C.
- Indice de protection : IP 65.
- Alimentation : pile 9V.
- Dimensions : - petit cône : Ø200 mm,  
- grand cône : 330 x 330 mm.
- Fonctions : automatique / hold (valeur retenue) / valeur min / valeur max / moyenne.

# Registres d'équilibrage

Aide à la sélection

## Non motorisés

RR/CAV	IRIS	RR	VDF
<ul style="list-style-type: none"> <li>• Garantit un fonctionnement à débit constant.</li> </ul>	<ul style="list-style-type: none"> <li>• Mesure et réglage précis du débit.</li> </ul>	<ul style="list-style-type: none"> <li>• Équilibrage des réseaux.</li> <li>• Motorisable.</li> </ul>	<ul style="list-style-type: none"> <li>• Réglage débit/pression dans les réseaux rectangulaires.</li> <li>• Motorisable.</li> </ul>
			
page 464	page 464	page 465	page 466

## Motorisés

RR/VAV	RM	RR/M1 RR/M2	RM/P - RMP/TECH RMP/TECH CO <sub>2</sub>	REG VAV
<ul style="list-style-type: none"> <li>• Adaptation du débit à partir d'un contrôleur de température.</li> </ul>	<ul style="list-style-type: none"> <li>• Isolement d'une branche de réseau.</li> </ul>	<ul style="list-style-type: none"> <li>• Registres 2 positions fixes.</li> </ul>	<ul style="list-style-type: none"> <li>• Solution plug &amp; play pour ajustement de débit en fonction du besoin (sonde CO<sub>2</sub> fournie dans RMP/TECH CO<sub>2</sub>)</li> </ul>	<ul style="list-style-type: none"> <li>• Régulation précise du débit à partir d'une sonde CO<sub>2</sub> murale (non fournie).</li> </ul>
	 <b>RM/2A</b> <ul style="list-style-type: none"> <li>• Registre 2 positions réglables.</li> </ul> 			
page 467	page 467	page 470	page 470	page 468

# MAR

## Régulateurs de débits

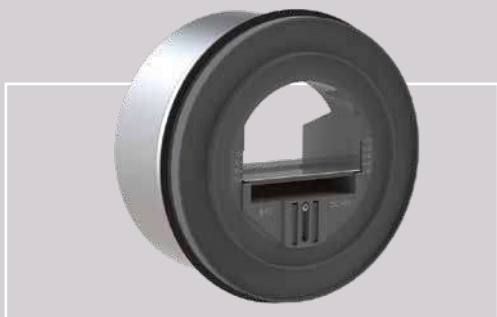

### + PRODUITS

- **Mise en œuvre facilitée :**
  - réglable sur chantier au débit souhaité
- **Fonction assurée :**
  - débit garanti dans une plage de 50 à 250 Pa (MAR BP) ou 150 à 600 Pa (MAR HP)
- **Polyvalence :**
  - utilisation en extraction et en soufflage

#### DESCRIPTION - APPLICATION

- Permettent d'obtenir un débit donné sous une pression de 50 à 250 Pa (basse pression) ou 150 à 600 Pa (haute pression).
- Se placent à l'intérieur du conduit ou d'un manchon MB (bouche LK) ou MTM (terminaux TM).

#### CONSTRUCTION

- Matière plastique classée M1.
- Limite d'utilisation : 60°C.

#### MISE EN ŒUVRE

Le régulateur de débit se monte par simple emboîtement à l'intérieur du conduit, un joint à lèvres assurant l'étanchéité. **Il est impératif de respecter le sens du flux d'air indiqué sur l'étiquette.**



Régulateur MAR en soufflage



Régulateur MAR en extraction

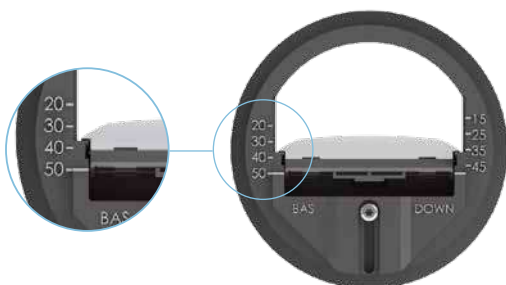

Exemple de réglage à 50 m<sup>3</sup>/h : régulateur calé sur le repère 50

Débits (m <sup>3</sup> /h)	Lw en dB (A)			
	50 Pa	100 Pa	150 Pa	200 Pa
15	25	29	32	35
30	26	31	35	38
45	27	33	36	39
60	32	37	39	42
75	32	37	40	42
90	32	38	41	44
120	30	34	39	42
150	33	37	41	45
180	34	40	44	47

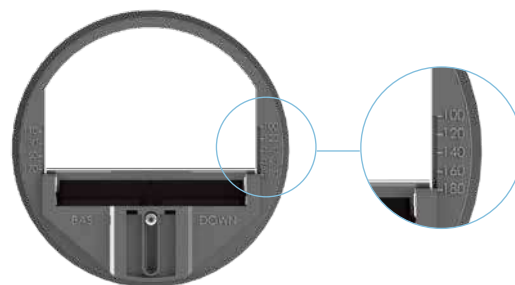

Exemple de réglage à 180 m<sup>3</sup>/h : régulateur calé sur le repère 180

Débits (m <sup>3</sup> /h)	Lw en dB (A)			
	50 Pa	100 Pa	150 Pa	200 Pa
210	34	40	42	44
240	35	41	44	47
270	37	43	45	49
300	33	37	42	45
350	35	40	44	47
400	37	42	45	50
450	38	44	46	51
500	39	46	48	53



## Régulateurs basse pression réglables sur chantier



**MAR 100**  
15 à 100 m<sup>3</sup>/h



**MAR 125**  
15 à 100 m<sup>3</sup>/h



**MAR 160**  
100 à 180 m<sup>3</sup>/h

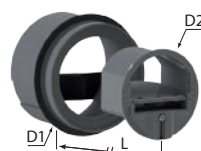

**MAR 100**

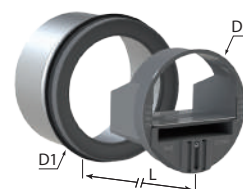

**MAR 125 à 250**

### TARIFS - CARACTÉRISTIQUES

LIBELLÉ	Débit pré-réglé d'usine (m <sup>3</sup> /h)	Plage réglable de débit (m <sup>3</sup> /h)	Pression mini de fonctionnement (Pa)	Pression maxi de fonctionnement (Pa)	Ø Conduit	D1	D2	L	RÉF.	PRIX € HT	CV2205
MAR 100/15-50	50	15 à 50	50	250	100	96	93	70	524635	28,7	
MAR 100/50-100	100	50 à 100	50	250	100	96	93	70	524636	28,7	
MAR 125/15 PR	15	15 à 50	50	250	125	120	117	86	524626	32,3	
MAR 125/30 PR	30	15 à 50	50	250	125	120	117	86	524627	32,3	
MAR 125/45 PR	45	15 à 50	50	250	125	120	117	86	524628	32,3	
MAR 125/60 PR	60	50 à 100	50	250	125	120	117	86	524629	32,3	
MAR 125/75 PR	75	50 à 100	50	250	125	120	117	86	524630	32,3	
MAR 125/90 PR	90	50 à 100	50	250	125	120	117	86	524631	32,3	
MAR 125/120 PR	120	100 à 180	50	250	125	120	117	86	524632	32,3	
MAR 160/150 PR	150	100 à 180	50	250	160	146	148	91	524633	48,2	
MAR 160/100-180	180	100 à 180	50	250	160	146	148	91	524641	48,2	
MAR 160/180-300	300	180 à 300	50	250	160	146	148	91	524642	48,2	
MAR 200/180-300	300	180 à 300	50	250	200	190	195	91	524643	73,8	
MAR 200/300-500	500	300 à 500	50	250	200	190	195	91	524644	73,8	
MAR 250/300-500	500	300 à 500	50	250	250	245	236	127	524645	93,9	
MAR 250/500-700	700	500 à 700	50	250	250	245	236	127	524646	108	

## Régulateurs haute pression réglables sur chantier



**MAR-H 125**  
90 à 170 m<sup>3</sup>/h



**MAR-H 160**  
180 à 300 m<sup>3</sup>/h



**MAR-H 200**  
180 à 500 m<sup>3</sup>/h



**MAR-H 250**  
300 à 850 m<sup>3</sup>/h



**MAR-H 100**



**MAR-H 125 à 250**

### TARIFS - CARACTÉRISTIQUES

LIBELLÉ	Débit pré-réglé d'usine (m <sup>3</sup> /h)	Plage réglable de débit (m <sup>3</sup> /h)	Pression mini de fonctionnement (Pa)	Pression maxi de fonctionnement (Pa)	Ø Conduit	D1	D2	L	RÉF.	PRIX € HT	CV2205
MAR-H 100/90	90	25 à 90	150	600	100	96	93	70	524664	32,3	
MAR-H 100/170	170	90 à 170	150	600	100	96	93	70	524665	32,3	
MAR-H 125/90	90	25 à 90	150	600	125	120	117	86	524666	36	
MAR-H 125/170	170	90 à 170	150	600	125	120	117	86	524667	36	
MAR-H 125/300	300	180 à 300	150	600	125	120	117	86	524668	36	
MAR-H 160/90	90	25 à 90	150	600	160	146	148	91	524669	54,2	
MAR-H 160/170	170	90 à 170	150	600	160	146	148	91	524670	54,2	
MAR-H 160/300	300	180 à 300	150	600	160	146	148	91	524671	54,2	
MAR-H 160/500	500	300 à 500	150	600	160	146	148	91	524672	54,2	
MAR-H 200/170	170	90 à 170	150	600	200	190	195	91	524673	81,8	
MAR-H 200/300	300	180 à 300	150	600	200	190	195	91	524674	81,8	
MAR-H 200/500	500	300 à 500	150	600	200	190	195	91	524675	81,8	
MAR-H 200/850	850	500 à 850	150	600	200	190	195	91	524676	81,8	
MAR-H 250/300	300	180 à 300	150	600	250	245	236	127	524677	106	
MAR-H 250/500	500	300 à 500	150	600	250	245	236	127	524678	106	
MAR-H 250/850	850	500 à 850	150	600	250	245	236	127	524679	106	
MAR-H 250/1200	1200	850 à 1200	150	600	250	245	236	127	524680	120	

# Registres non motorisés

## Équilibrage

### Registres à débit constant RR/CAV



#### DESCRIPTION - APPLICATION

- Permettant de conserver un débit constant dans un conduit, quelles que soient les variations de pression dans le réseau.
- Fonctionnement automatique (sans moteur) après réglage du débit.
- Construction en acier galvanisé.
- Joints permettant d'assurer l'étanchéité lors du montage sur le réseau.

CV2205

Ø (mm)	L (mm)	Débit maxi (m³/h)	LIBELLÉ	RÉF.		PRIX € HT
100	270	250	RR 100 CAV	545861	✖	202
125	270	350	RR 125 CAV	545862	✔	212
160	295	600	RR 160 CAV	545863	✔	215
200	295	900	RR 200 CAV	545864	✔	224
250	335	1200	RR 250 CAV	545865	✔	230
315	340	2100	RR 315 CAV	545866	✔	250
355	380	2600	RR 355 CAV	545867	✖	263
400	420	3400	RR 400 CAV	545868	✖	286

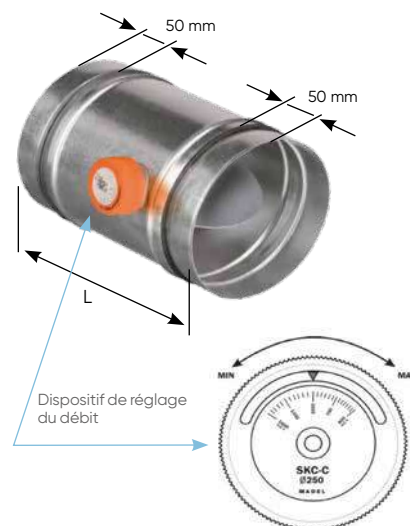

### Registres de réglage IRIS

#### DESCRIPTION - APPLICATION

- Le régulateur de débit à iris est conçu pour mesurer et régler les débits d'air dans les réseaux circulaires de ventilation et de conditionnement d'air.
- Le débit sera ajusté selon la pression mesurée (prises de pression intégrées) et selon la position d'ouverture de l'iris, indépendamment du sens de l'air.
- Joints à lèvres d'étanchéité.

#### CONSTRUCTION

- Corps et diaphragme en acier galvanisé.
- Manchons de raccordement équipés de joints à lèvres.
- Prises de pression différentielle intégrées.
- Étanchéité : classe C.

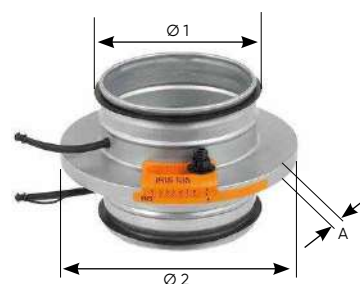

#### TARIFS - CARACTÉRISTIQUES

CV2205

LIBELLÉ	Ø 1 (mm)	Ø 2 (mm)	A (mm)	Poids (kg)	RÉF.		PRIX € HT
IRIS 100	99	165	50	0,5	528994	✖	97,6
IRIS 125	124	210	50	0,7	528993	✔	102
IRIS 160	159	230	50	0,9	528992	✔	108
IRIS 200	199	285	50	1,4	528991	✔	135
IRIS 250	249	335	55	2,1	528990	✔	194
IRIS 315	314	410	55	3,5	528989	✔	241
IRIS 400	398	525	70	6,4	528988	✔	411
IRIS 500	499	644	70	9,6	528995	✖	848
IRIS 630	630	815	70	15,6	528996	✖	930

## Registres de réglage à commande manuelle, motorisables, gamme RR

RR galva, RR...J galva à joints (classe C) et RR...AL aluminium : disque plein

RR...P : disque perforé laissant passer 50% du débit en position fermé.



CV2205

Dimensions (mm)		RR Galva			RR Galva à joints			RR Aluminium			RR Galva perforé		
Ø D	L	LIBELLÉ	RÉF.	PRIX € HT	LIBELLÉ	RÉF.	PRIX € HT	LIBELLÉ	RÉF.	PRIX € HT	LIBELLÉ	RÉF.	PRIX € HT
125	110	RR 125	523451	39,7	RR 125 J	530350	53,7	RR 125 AL	523836	64,6	RR 125 P	524083	70,8
160	110	RR 160	523452	43,2	RR 160 J	530351	59,7	RR 160 AL	523837	73	RR 160 P	523416	77,6
200	110	RR 200	523453	49,3	RR 200 J	530352	67,7	RR 200 AL	523838	78,1	RR 200 P	523417	87,2
250	110	RR 250	523454	55,4	RR 250 J	530353	78,1	RR 250 AL	523852	97,6	RR 250 P	523418	97,6
315	110	RR 315	523455	65,1	RR 315 J	530354	94,5	-	-	-	RR 315 P	533859	114
355	110	RR 355	523458	78,7	RR 355 J	530355	114	-	-	-	RR 355 P	533792	167
400	130	RR 400	523456	96,9	RR 400 J	530356	140	-	-	-	RR 400 P	523419	175
450	130	RR 450	524090	120	RR 450 J	530357	176	-	-	-	RR 450 P	524081	201
500	130	RR 500	523457	124	RR 500 J	530358	190	-	-	-	RR 500 P	524082	220
560	130	RR 560	543042	172	-	-	-	-	-	-	-	-	-
630	130	RR 630	524091	180	-	-	-	-	-	-	-	-	-

CV2205

Dimensions (mm)		RR galva étanche			RR galva étanche, à joints		
Ø D	L	LIBELLÉ	RÉF.	PRIX € HT	LIBELLÉ	RÉF.	PRIX € HT
125	110	RR 125 E	530309	74,5	RR 125 EJ	530320	90,9
160	110	RR 160 E	530310	78,1	RR 160 EJ	530321	97,6
200	110	RR 200 E	530311	84	RR 200 EJ	530322	106
250	110	RR 250 E	530312	97,6	RR 250 EJ	530323	123
315	110	RR 315 E	530313	118	RR 315 EJ	530324	154
355	110	RR 355 E	530314	140	RR 355 EJ	530325	180
400	130	RR 400 E	530315	167	RR 400 EJ	530326	216
450	130	RR 450 E	530316	197	RR 450 EJ	530327	260
500	130	RR 500 E	530317	212	RR 500 EJ	530328	286
560	130	RR 560 E	530318	233	-	-	-
630	130	RR 630 E	530319	288	-	-	-



Registres motorisés par l'intermédiaire de notre platine (voir ci-dessous) adaptée à tous les types de servomoteurs de la page 469.

## Platine d'adaptation pour motorisation des registres

### Sélection servomoteurs sans ressort de rappel pour registres RR

Servomoteurs	Couple Nm	Surface Registre pour une pression < 250 Pa m <sup>2</sup>	Type de registre compatible
CM	2	< 0,4m <sup>2</sup>	RR 100 à 200
LM	5	< 1m <sup>2</sup>	RR 250 à 560
NM	10	< 2m <sup>2</sup>	> RR 560

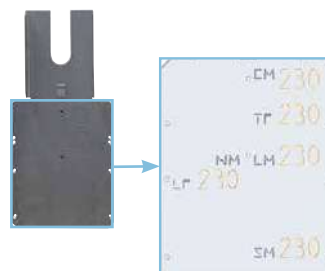

La position de chaque type de moteur est indiquée sur la platine.

### Sélection servomoteurs avec ressort de rappel pour registres RR

Servomoteurs	Couple Nm	Surface Registre pour une pression < 250 Pa m <sup>2</sup>	Type de registre compatible
TF	2	< 0,4m <sup>2</sup>	RR 100 à 200
LF	4	< 0,8m <sup>2</sup>	RR 250 à 450
SF	20	< 3m <sup>2</sup>	> RR 450

CV2205

LIBELLÉ	RÉF.	PRIX € HT
PLATINE P/MOT RR	524683	19,5

Tarifs servomoteurs : se reporter au tableau page 471.

🟢 produit en stock - 🟡 produit non stocké, délai à titre indicatif (en semaine, départ plateforme Atlantik) - 🔴 nous consulter.

# Volets de dosage VDF

## Équilibrage

### DESCRIPTION - APPLICATION

- Le volet de réglage VDF est utilisé pour équilibrer les réseaux aérauliques.
- Peut également servir à obturer la gaine : mise hors-gel de l'installation par exemple.

### CONSTRUCTION

- Cadre et ailettes profilés en acier galvanisé : ép. 10/10 pour le cadre, ép. 2 x 5/10 pour les ailettes. Bride 30 mm.
- Commande par roues dentées en PBT (polyester) à l'extérieur du flux d'air.
- Version antigel de classe 1 suivant NF EN 1751 : joint latéral en inox, cornière haute et basse.
- Position de l'axe par défaut :
  - hauteur < 500 mm, sur la première ailette,
  - hauteur ≥ 500 mm, sur l'ailette impaire la plus proche du milieu.
- Température d'utilisation : -20° à +80° C.
- Motorisation (hors servomoteur type CM) : voir p. 471.



### DIMENSIONS

En mm.

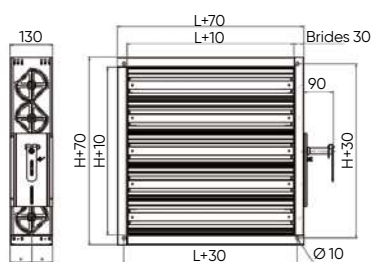

### COUPLE MOTEUR

Les couples moteur ci-dessous sont donnés en Nm pour une pression de 300 Pa. Sélection servomoteurs (hors servomoteur type CM) : voir p. 471.

H/L	200	300	400	500	600	700	800	900	1000	1100	1200
200	2	2	2	2	2	4	4	4	2	2	2
300	2	2	2	2	2	4	4	4	3	3	3
400	2	2	3	3	3	4	4	4	3	4	4
500	3	3	3	3	3	4	4	4	4	4	5
600	3	3	4	4	4	4	5	5	5	5	5
700	4	4	4	4	5	5	5	5	6	6	6
800	4	4	5	5	5	6	6	6	6	7	7
900	5	5	5	6	6	6	7	7	7	8	8
1000	5	6	6	6	7	7	7	8	8	8	9
1100	6	6	6	7	7	8	8	8	9	9	10
1200	6	7	7	7	8	8	9	9	10	10	10

### TARIFS - CARACTÉRISTIQUES

Hauteur (pas de 100 mm)	PRIX € HT (Version standard « dosage ») *										
	Largeur (mm)										
	200	300	400	500	600	700	800	900	1000	1100	1200
200	169	179	188	198	207	216	226	235	244	*	*
300	199	210	222	232	244	257	267	*	290	300	312
400	*	244	257	269	282	295	309	323	336	*	*
500	260	275	290	307	322	336	351	363	379	394	410
600	290	308	323	342	357	374	390	449	425	444	458
700	*	*	*	377	396	414	432	453	469	488	506
800	*	*	392	*	433	451	475	494	514	535	555
900	*	*	427	450	475	497	514	537	559	583	602
1000	*	*	*	487	*	*	556	585	610	628	658
1100	*	*	*	*	550	*	597	*	654	677	*
1200	*	*	*	*	*	*	644	*	701	*	*

Version antigel avec joint latéral en inox : Prix ci-dessus x 1,15.

\* Nous consulter

### LIMITES D'UTILISATION

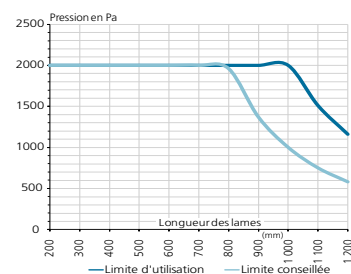

### PERTE DE CHARGE

Les pertes de charge ci-dessous sont données pour un registre en position ouverte, raccordé en amont et en aval.

Vitesse d'air (m/s)	4	5	6	7	8
Perte de charge en Pa	2	3	4	5	6

# Registres motorisés

## Équilibrage

### Registres à débit variable RR/VAV

Régulation du débit en fonction d'un signal 0-10 V transmis par un régulateur de température d'ambiance.

Les registres sont calibrés en usine selon les besoins en débits mini et maxi et travaillent sur une plage de pression de 20 à 1000 Pa.

Construction en acier galvanisé avec joints permettant l'étanchéité lors du montage sur le réseau.

Croix de mesure de la pression différentielle en aluminium.

Joints d'étanchéité sur la lame.

CV2205

LIBELLÉ	Ø (mm)	L (mm)	Plage de débit (m³/h)		RÉF.	PRIX € HT
			mini	maxi		
RR 100 VAV	100	350	71	198	530400	957
RR 125 VAV	125	350	110	309	530401	969
RR 160 VAV	160	400	181	507	530402	976
RR 200 VAV	200	400	283	792	530403	983
RR 250 VAV	250	450	442	1237	530404	997
RR 315 VAV	315	500	701	1964	530405	1 009
RR 355 VAV	355	550	891	2494	530406	1 035
RR 400 VAV	400	600	1131	3167	530407	1 053

Version isolée : nous consulter.

+ Éco-participation en € HT : 0,04



Régulation température d'ambiance

CV2205

LIBELLÉ	RÉF.	PRIX € HT
RDG 400	530408	528

### Registres tout ou rien RM

Corps et volet en polyflam classé M1.

Manchettes de raccordement en acier galvanisé.

Vérin thermique mono 230 V.

Pression maxi de fonctionnement 200 Pa. Registre avec volet plein.

Ouvert = débit 100% - Fermé = débit 0%

Nota : il est nécessaire de vérifier que la mise sous tension n'excède pas 12 heures en continu.

CV2205

LIBELLÉ	RÉF.	PRIX € HT
RM 125	543770	151
RM 160	543771	160
RM 200	543772	168

+ Éco-participation en € HT : 0,83



### Registres tout ou peu RM/2A



En position fermée, un volet plein équipé d'un régulateur de débit permet d'obtenir un débit minimum permanent. En position ouverte, un manchon autoréglable installé en amont du registre régule le débit nominal qui aura été sélectionné.

Corps et volet en plastique. Manchettes de raccordement en acier galvanisé.

Moteur électrique mono 230 V. Pression de fonctionnement : 50 - 250 Pa.

Consommation : 2,5 W.

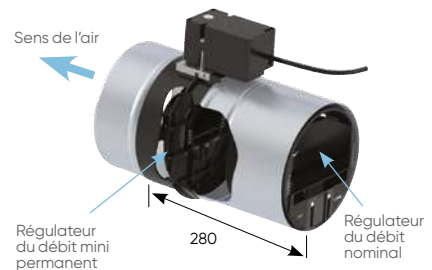

CV2205

LIBELLÉ	Ø (mm)	Débit mini permanent en position fermée (m³/h)	Plage de réglage du débit nominal en position ouverte (m³/h)	RÉF.	PRIX € HT
RM 125/2A-100 ME	125	15	50 à 100	546755	274
RM 125/2A-180 ME	125	15	100 à 180	544841	274
RM 160/2A-180 ME	160	15	100 à 180	544842	305
RM 160/2A-300 ME	160	25	210 à 300	544844	305
RM 200/2A-300 ME	200	25	210 à 300	544845	337
RM 200/2A-500 ME	200	45	350 à 500	544847	337

Utilisé dans notre Avis Technique Atlantic VISIOVENT (voir p.293).

+ Éco-participation en € HT : 0,83

produit en stock - produit non stocké, délai à titre indicatif (en semaine, départ plateforme Atlantic) - nous consulter.

# REG VAV

Registres étanches proportionnels à débit variable



## + PRODUITS

- **Performant :**
  - garantie des débits
  - précision de la régulation
- **Registre connecté :**
  - communication native en Modbus

### DESCRIPTION - APPLICATION

#### Registres proportionnels à débit variable communicant

Registre équipé d'une croix de mesure et d'un transducteur de pression permettant de gérer précisément la quantité d'air hygiénique (selon RSDT) apportée aux locaux à occupation variable dans un système multizone. REG VAV associé à une sonde CO<sub>2</sub>\* correspond à la solution de modulation de débit Vari-R+. Elle est particulièrement adaptée aux projets tertiaires neufs pour lesquels l'objectif principal est la réduction de consommation d'énergie liée au renouvellement d'air. Grâce à son servomoteur communicant en standard, le REG VAV s'intègre dans n'importe quelle GTC en Modbus ou BACnet.

\*seules les sondes CO<sub>2</sub> et CO<sub>2</sub> MUR sont compatibles avec la gamme REG VAV (bouche LK) ou MTM (terminaux TM).

### CONSTRUCTION

#### REG VAV

- Registre circulaire acier galvanisé, joint à lèvres EPDM
- Étanchéité amont-aval (EN 1751) : classe 3
- Étanchéité de cadre (EN 1751) : classe C
- Paliers : nylon
- Axes : acier galvanisé
- Plage de travail : 0-450 Pa
- Températures d'utilisation : de -20°C à +80°C
- Contrôle : signal 2-10V par servomoteur 24V AC/DV type LMV-D3-MOD
- Protocoles de communication GTC natifs : BACnet MS/TP, Modbus RTU

Nota : pour mettre en service une installation de REG VAV, il existe 2 solutions :  
 - réaliser le paramétrage de chaque registre à l'aide d'une commande ZTH EU,  
 - opter pour la commande d'une mise en service par nos équipes techniques (voir p. 251)

### SÉLECTION D'UN DIAMÈTRE DE REGISTRE

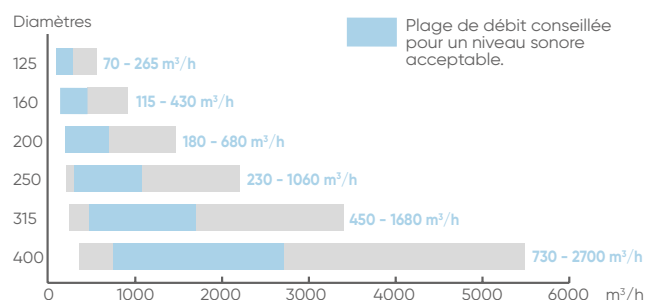

### TARIFS - CARACTÉRISTIQUES

LIBELLÉ	Plage de débit		Type servomoteur	Couple servomoteur (Nm)	Dimensions			Poids (kg)	RÉF.	PRIX € HT
	Qv mini (m³/h)	Qv maxi (m³/h)			Ø D	a	L			
	mm									
REG VAV 125	70	540	LMV-D3	5	125	35	300	1,7	530421	1 107
REG VAV 160	115	900	LMV-D3	5	159	35	340	2,2	530422	1 119
REG VAV 200	180	1450	LMV-D3	5	199	35	370	2,7	530423	1 131
REG VAV 250	230	2200	LMV-D3	5	249	40	390	4,1	530424	1 154
REG VAV 315	450	3400	LMV-D3	5	314	40	450	5,4	530425	1 178
REG VAV 400	730	5500	LMV-D3	5	399	40	490	9,3	530426	1 213

CV2205

+ Éco-participation en € HT : 0,25

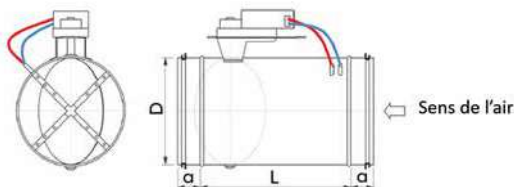

## ACCESSOIRES

### Télécommande ZTH-EU

Le signal de commande du servomoteur du REG VAV est 2-10 V. Un signal 0-10V est possible via modification sur site avec la télécommande ZTH-EU optionnelle.



CV2205

LIBELLÉ	RÉF.	PRIX € HT
ZTH-EU	323025	893

+ Éco-participation en € HT : 0,25

### Transformateurs 230/24 V AC

- Tension entrée : **230 V AC**.
- Tension sortie : **24 V AC**.
- Puissance 18 VA - Poids 460 g.
- Montage sur rail DIN.



CV2202

LIBELLÉ	RÉF.	PRIX € HT
T 230/24 V AC	539730	94,7

+ Éco-participation en € HT : 0,04

## PRINCIPE DE FONCTIONNEMENT

Exemple avec une salle de réunion avec un REG VAV Ø 200 réglé entre 200 et 650 m<sup>3</sup>/h, câblé en 2-10 V et asservi à une sonde CO<sub>2</sub> en ambiance :

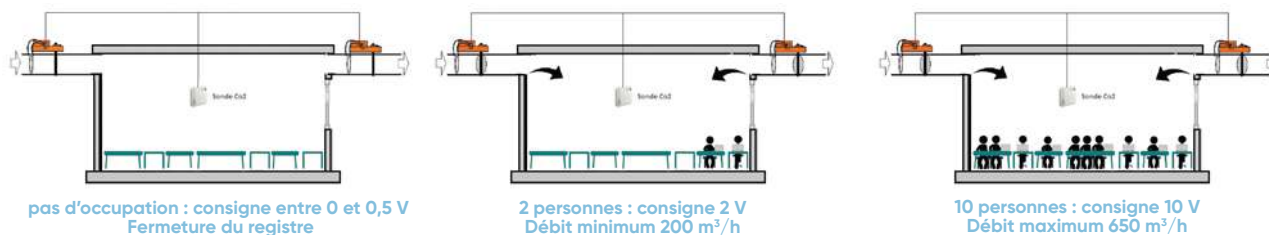

## CARACTÉRISTIQUES ACOUSTIQUES

Diamètre	Perte de charge (Pa)	Vitesse (m/s)	63Hz	125Hz	250Hz	500Hz	1000Hz	2000Hz	4000Hz	8000Hz	Global (dB)	Global (dB[A])
125	50	2	55.5	49	49.8	42.4	35.7	26.6	21.3	24.2	57.4	44.6
125	50	5	61.9	57.1	56.1	51.4	46.2	39.3	34.5	26.7	64.3	52.9
125	100	2	58.8	53.5	56.1	49.3	43	36.4	30.7	26.3	61.8	51.2
125	100	5	70	63	63.5	56.7	52.2	46	41.3	35.4	71.7	59.3
125	250	2	60.9	57.9	62.5	57.2	53.3	49.5	45.9	42.7	66.5	59.6
125	250	5	70.7	69	72.5	63.4	58.5	53.6	50	45.9	76.1	66.9
160	50	2	58.2	49.8	43	38.9	33.4	27.2	23.7	24.2	58.9	41.4
160	50	5	65.6	56.9	54.1	48.6	45.7	36.5	33.2	27.4	66.5	51.4
160	100	2	62.5	55.7	49.7	45.2	40.5	36.4	36.1	27.6	63.6	48.1
160	100	5	70.6	63.5	60.5	52.5	49.6	42.4	42.3	34	71.8	56.6
160	250	2	63.1	60.2	57.7	53.4	50.3	47.5	51	45	66.2	57.6
160	250	5	76.1	70.1	69.9	59.1	55.3	50.9	53.8	48.7	78	64.7
200	50	2	56	50.5	43.7	39.8	37.1	30.8	25	24.5	57.4	42.8
200	50	5	65.2	58.2	54.3	49.1	47.8	41	36.6	29.1	66.4	52.6
200	100	2	61.6	57	50.2	45.8	42.9	41.2	38.3	32.8	63.3	49.8
200	100	5	69.4	63.6	58.8	52.7	50.1	47.1	46.6	40.3	70.8	57
200	250	2	63	61.8	58	53.6	52.5	51.5	53.4	50.4	67	59.9
200	250	5	75.3	69.9	65.2	58.5	55.5	53.5	55.4	53.2	76.9	63.7
250	50	2	54.1	50.7	45.8	40.1	33.7	27.2	23.8	24.6	56.3	42.4
250	50	5	62.2	59	55.1	50.4	41.7	39.3	34.1	28.5	64.7	51.8
250	100	2	59.8	55.7	50.8	45.7	41.1	37.9	36.2	33.2	61.8	48.7
250	100	5	67.8	63.5	59.7	55.1	46.5	44.5	42	38.1	69.8	56.6
250	250	2	63.4	62.4	57.7	53.2	51.1	50.1	52.4	48.8	67.2	58.9
250	250	5	73.9	71.6	65.8	60.8	54.5	52.6	52.9	51.2	76.5	63.8
315	50	2	50.5	45	39.1	34.6	29.7	26.2	23.5	24.7	52	37.4
315	50	5	59.1	54.9	48.4	44.3	41.2	40.9	33.1	28.4	61	48.1
315	100	2	54.1	50.1	44.8	41.2	37.8	34.3	31.1	28.6	56.2	44
315	100	5	62.6	58.4	52.2	47.3	43	44.4	40	34.5	64.5	51.5
315	250	2	57.2	55.6	53.6	51.9	50.4	50.4	48.5	47.9	62.1	57.1
315	250	5	67.8	64.4	58.6	54.2	50.4	49.3	48.6	46.4	70.1	58.2
400	50	2	52.9	46.0	42.2	37.7	35.0	28.1	21.1	22.9	54.2	40.3
400	50	5	60.9	53.2	50.1	48.5	44.2	39.2	31.9	25.8	62.2	49.8
400	100	2	59.2	51.6	48.4	43.6	41.7	37.5	32.3	28.2	60.4	47.1
400	100	5	67.8	59.7	56.4	52.1	49.2	45.9	41.6	36.3	68.8	55.2
400	250	2	66.2	59.7	56.3	52.0	51.1	49.3	47.2	43.9	67.8	56.9
400	250	5	75.8	66.8	62.8	58.1	55.6	53.7	51.7	48.3	76.6	62.3

# Registres proportionnels pré-équipés

Registres proportionnels (utilisables dans notre Avis Technique Atlantic VARIVENT - p. 287)

## Registres proportionnels pré-équipés

### RM/P TECH et RM/P TECH CO2

- Registres étanches en acier galvanisé avec platine « Plug & Play » regroupant :
- servomoteur proportionnel 0-10V, carte de conversion de signal, transformateur 230/24V AC, bornier de raccordement pour piloter 3 registres type RM/P,
  - version RM/P TECH : **sonde CO2 de gaine ou d'ambiance, à câbler en accessoire.**
  - version RM/P TECH CO2 : **sonde CO2 de gaine, montée d'usine.**
- Alimentation : **230 V AC.**
  - A associer avec les régulateurs de débits MAR, voir p. 462.



Registres étanches proportionnels en acier galvanisé :  
- servomoteur alimenté en 24 V AC.



ØD (mm)	Débit max (m³/h)	RMP/P TECH			RMP/P TECH CO2			RM/P		
		LIBELLÉ	RÉF.	PRIX € HT	LIBELLÉ	RÉF.	PRIX € HT	LIBELLÉ	RÉF.	PRIX € HT
125	200	RM/P TECH 125	526700	996	RM/P TECH 125 CO2	526706	1 826	RM/P 125	546765	546
160	400	RM/P TECH 160	526701	1 005	RM/P TECH 160 CO2	526707	1 837	RM/P 160	546766	562
200	600	RM/P TECH 200	526702	1 021	RM/P TECH 200 CO2	526708	1 851	RM/P 200	546767	578
250	1 000	RM/P TECH 250	526703	1 035	RM/P TECH 250 CO2	526709	1 866	RM/P 250	546768	601
315	1 500	RM/P TECH 315	526704	1 063	RM/P TECH 315 CO2	526710	1 893	RM/P 315	546769	647
400	2 400	RM/P TECH 400	526705	1 163	RM/P TECH 400 CO2	526711	1 993	RM/P 400	546770	716

(1) par rapport à une solution en kit, seule l'alimentation 230 V AC est à câbler.

+ Éco-participation en € HT : 0,17

## Registres 2 positions

Construction en acier galvanisé avec joints permettant l'étanchéité lors du montage sur le réseau.  
**Moteur électrique mono 230 V.**

### Registres antigel RAG

**Moteur avec ressort de rappel.**  
Registre avec volet plein, **étanche.**

### Registres RR/M1

**Moteur sans ressort de rappel.**  
Registre avec volet plein, **étanche.**

### Registres RR/M2

**Moteur sans ressort de rappel.**  
Ouvert : débit 100%. Fermé : débit 30%.



ØD (mm)	LIBELLÉ	RÉF.	PRIX € HT	LIBELLÉ	RÉF.	PRIX € HT	LIBELLÉ	RÉF.	PRIX € HT
125	-	-	-	RR 125 M1	523845	382	RR 125 M2	523640	384
160	RAG 160 MOT230V	524647	787	RR 160 M1	523846	384	RR 160 M2	523643	388
200	RAG 200 MOT230V	524621	793	RR 200 M1	523847	391	RR 200 M2	523644	395
250	RAG 250 MOT230V	524622	821	RR 250 M1	523848	407	RR 250 M2	523646	413
315	RAG 315 MOT230V	524623	843	RR 315 M1	523849	420	RR 315 M2	523647	431
355	RAG 355 MOT230V	524624	855	-	-	-	-	-	-
400	RAG 400 MOT230V	524625	897	RR 400 M1	524119	529	-	-	-

+ Éco-participation en € HT : 0,04



# Motorisation pour registres

## Équilibrage

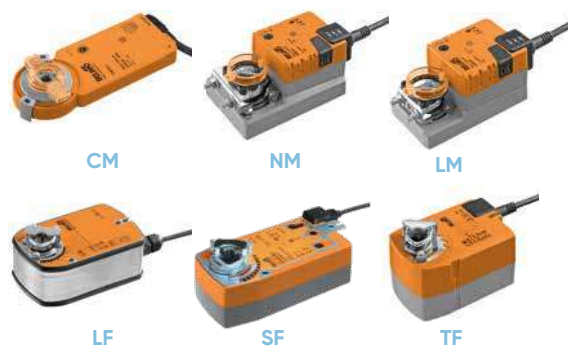

### DESCRIPTION - APPLICATION

- Les servomoteurs sont utilisés pour la motorisation des registres RR et VDF.
- Pour registres RR, utiliser la platine, RÉF. 524683 (voir p. 465).

### CONSTRUCTION

- Couple de servomoteur de 2 Nm à 20 Nm.
- Servomoteur IP54 sauf gamme TF (IP42) et gamme CM (IP20).
- Tension 24 V ou 230 V.
- Mode de fonctionnement "tout ou rien" ou "proportionnel".
- **Sans fonction de sécurité** : modèles CM, LM et NM.  
Exemple d'application : gestion de débit simple.
- **Avec fonction de sécurité** (ressort de rappel) : modèles TF, LF et SF.  
Exemple d'application : sécurité antigel sur double flux équipée d'une batterie hydraulique.
- Avec contact auxiliaire éventuel pour report d'informations.

### TARIFS - CARACTÉRISTIQUES

Sans fonction de sécurité (sans ressort de rappel).

Type moteur	Couple (Nm)	Surface registre (m²)	Contact de position	Tout ou Rien (24 V)	Tout ou Rien (230 V)	Proportionnel (24 V)	Proportionnel (230 V)
<b>CM</b>	2	< 0,4	sans contact	CM 24 FL	CM 230 FL	CM 24 SR	—
<b>LM</b>	5	< 1	sans contact avec 1 contact avec 2 contacts	LM 24A LM 24A + S1A LM 24A+ S2A	LM 230A LM 230A + S1A LM 230A + S2A	LM 24A SR LM 24A SR + S1A LM 24A SR + S2A	LM 230A SR LM 230A SR + S1A LM 230A SR + S2A
<b>NM</b>	10	< 2	sans contact avec 1 contact avec 2 contacts	NM 24A NM 24A + S1A NM 24A+ S2A	NM 230A NM 230A + S1A NM 230A + S2A	NM 24A SR NM 24A SR + S1A NM 24A SR + S2A	NM 230A SR NM 230A SR + S1A NM 230A SR + S2A

#### Servomoteurs CM, LM et NM

CV2202

LIBELLÉ	RÉF.		PRIX € HT
CM 24 F L2	512144	Ⓔ	261
CM 230 F L2	512143	Ⓔ	249
LM 24 A	511400	Ⓕ	318
LM 230A	511401	Ⓔ	318
LM 24A SR	511402	Ⓕ	450
LM 230A SR	511403	Ⓕ	537
NM 24A	511746	Ⓕ	414
NM 230A	511745	Ⓔ	414
NM 24A SR	511747	Ⓕ	603
NM 230A SR	511405	Ⓕ	672

+ Éco-participation en € HT : 0,04

#### Contacts pour modèles LM et NM

CV2202

LIBELLÉ	RÉF.		PRIX € HT	Éco-part. € HT
S1A	511409	Ⓕ	125	0,01
S2A	511410	Ⓕ	173	0,04

Avec fonction de sécurité (ressort de rappel).

Type moteur	Couple (Nm)	Surface registre (m²)	Contact de position	Tout ou Rien (24 V)	Tout ou Rien (230 V)	Proportionnel (24 V)	Proportionnel (230 V)
<b>TF</b>	2	< 0,4	sans contact avec 1 contact intégré	TF 24 TF 24 S	TF 230 TF 230 S	TF 24 SR —	— —
<b>LF</b>	4	< 0,8	sans contact avec 1 contact intégré	LF 24 LF 24 S	LF 230 LF 230 S	LF 24 SR	—
<b>SF</b>	20	< 3	sans contact avec 2 contacts intégrés	SF A-S2	SF 230 SF 230 A-S2	SF 24 SR SF 24 SR-S2	— —

#### Servomoteurs TF et LF

CV2202

LIBELLÉ	RÉF.		PRIX € HT	Éco-part. € HT
TF 24	556992	Ⓕ	440	0,04
TF 24 S	556993	Ⓕ	505	0,04
TF 230-S	556995	Ⓕ	595	0,04
LF 24	556019	Ⓕ	514	0,04
LF 24-S	511158	Ⓕ	637	0,25
LF 230	511934	Ⓔ	595	0,25
LF 230 - S	556997	Ⓔ	682	0,25
LF 24 SR	511406	Ⓕ	734	0,25

Autres modèles : nous consulter.

#### Servomoteurs SF

CV2202

LIBELLÉ	RÉF.		PRIX € HT
SF 24A-S2	511407	Ⓕ	884
SF 24 SR	511408	Ⓕ	1 037
SF 230A-S2	511103	Ⓕ	1 002
SF 230 A	511750	Ⓕ	897

+ Éco-participation en € HT : 0,25

#### ACCESSOIRES

Platine pour fixation servomoteurs sur registre RR.

CV2205

LIBELLÉ	RÉF.		PRIX € HT
PLATINE P/MOT RR	524683	Ⓔ	19,5

# DIFFUSION D'AIR

## LES PRINCIPES DE LA DIFFUSION D'AIR

La diffusion d'air, qu'est-ce que c'est ?	P. 474
Offre Atlantic : comment répondons-nous aux besoins en diffusion d'air ?	P. 476

atlantic **PRO**  
Services

P. 24

## GUIDE DE CHOIX

Guide de choix de soufflage	P. 484
Synthèse des caractéristiques techniques	P. 486
Compatibilité des accessoires	P. 490
Mises en œuvre	P. 492



## BOUCHES TERTIAIRES

P. 496



## GRILLES DE SOUFFLAGE

P. 506

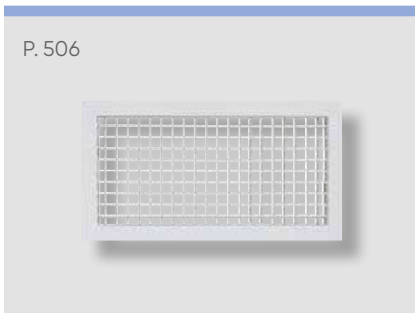

## GRILLES DE TRANSFERT

P. 523



## GRILLES DE REPRISE

P. 524



## GRILLES DE REPRISE POUR PLAFOND MODULAIRE

P. 530



## DIFFUSEURS LINÉAIRES

P. 534



## DIFFUSEURS PLAFONNIERS CARRÉS

P. 555

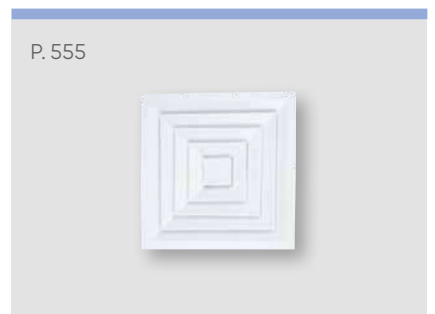

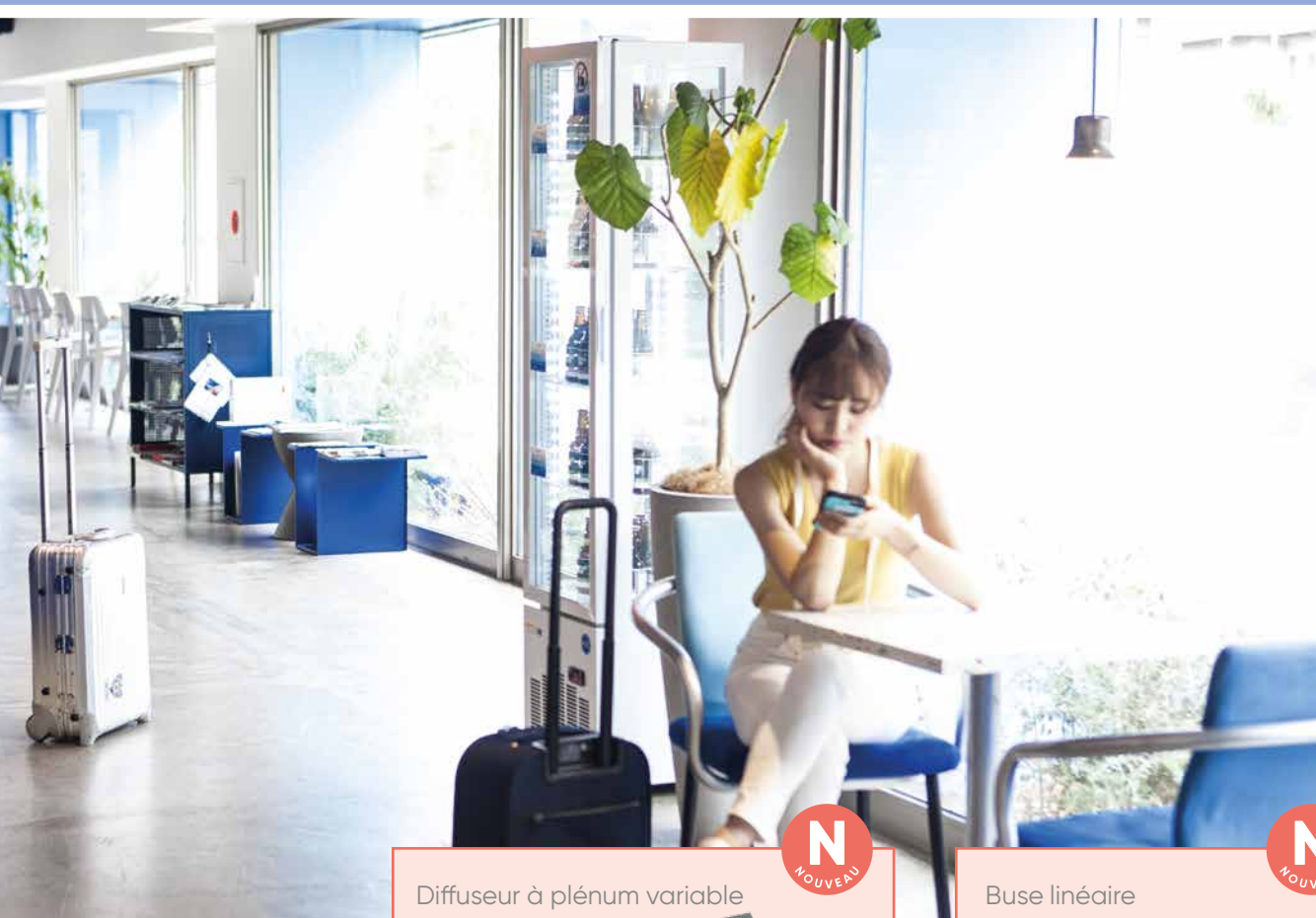

**N**  
NOUVEAU

Diffuseur à plénum variable  
**DFH-TWIN**  
P. 566

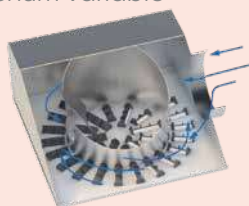

**N**  
NOUVEAU

Buse linéaire  
**KOBE**  
P. 577

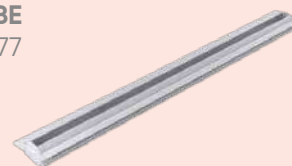

**DIFFUSEURS PLAFONNIERS CIRCULAIRES**

P. 559



**DIFFUSEURS À JET HÉLICOÏDAL**

P. 566

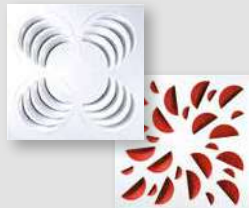

**DIFFUSEURS GRANDE HAUTEUR**

P. 574

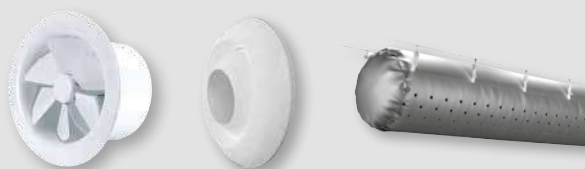

**GRILLES EXTÉRIEURES**

P. 582



**PLÉNUMS**

P. 594



**POUTRES CLIMATIQUES**

P. 602

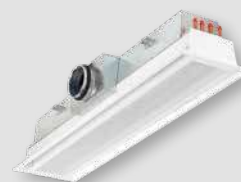

# Les principes de la diffusion d'air

## LA DIFFUSION D'AIR : QU'EST-CE QUE C'EST ?

La diffusion permet de **distribuer l'air** dans l'ensemble du volume à traiter au travers d'un diffuseur. Ce dernier se trouve en bout de chaîne du réseau aéraulique.

La diffusion d'air peut assurer deux fonctions :

- **renouvellement d'air hygiénique** (apport d'air neuf à température ambiante),
- **chauffage/climatisation** (diffusion d'air chaud ou froid pour permettre d'atteindre une température de consigne).

Dans ces deux cas, la qualité du diffuseur s'évaluera sur sa capacité à mélanger l'air amené (air primaire) avec l'air ambiant (air secondaire) tout en assurant le **confort de l'utilisateur**.

Le diffuseur étant aussi visible, une attention toute particulière sera portée sur l'esthétique du produit.



### Zone d'occupation :

C'est la zone où se trouvent les utilisateurs et dans laquelle le confort doit être optimal.

Elle se caractérise comme ci-contre.

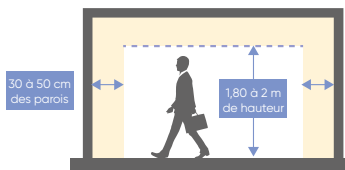

## CONFORT : COMMENT LE CARACTÉRISER ?

La diffusion d'air peut agir sur les critères de confort suivants :

- une température homogène et confortable dans la zone d'occupation, aussi bien en chaud qu'en froid,
- une vitesse d'air confortable,
- un niveau acoustique adapté au type de local,
- une bonne qualité d'air grâce à un bon balayage du volume et le respect des débits réglementaires du RSDT/Code du travail (voir p 55).

### Une température homogène et confortable : comment l'obtenir ?

Afin d'obtenir une température homogène et confortable, on veillera à respecter les conditions suivantes :

- Assurer un bon balayage du volume en insufflant le bon débit au diffuseur :
  - pas assez de débit entraînerait une stratification de l'air chaud en mode chauffage et une sensation de douche froide en mode climatisation. On cherchera à obtenir un **effet Coanda (a)**
  - trop de débit entraînerait une sensation de courant d'air **(b)** et une nuisance acoustique **(g)**
- Assurer un bon mélange de l'air amené (air primaire) et de l'air ambiant (secondaire) en veillant :
  - à choisir un diffuseur possédant un **bon taux d'induction (e)**
  - à positionner les **diffuseurs et grilles de reprise au bon endroit (f)**

L'ensemble de ces points sont détaillés ci-après.

#### a) Effet Coanda :

On parle d'**effet Coanda** lorsqu'un jet de fluide est attiré et suit une surface courbe sur laquelle il s'écoule.

En diffusion, on va utiliser ce phénomène pour souffler le plus loin possible sans créer de courant d'air.

On parle aussi d'effet de plafond.

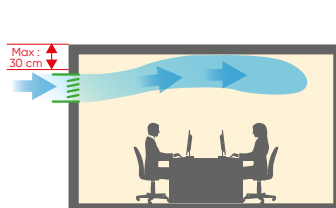

Cas d'une grille murale : la distance entre le jet d'air et le plafond doit être de l'ordre de 30 cm pour assurer l'effet Coanda



Cas d'un diffuseur plafonnier : l'angle de diffusion doit être inférieur à 45° pour assurer l'effet Coanda

## b) Vitesse d'air :

Afin de garantir une vitesse d'air confortable, il faut s'assurer que la vitesse résiduelle dans la zone d'occupation est adaptée aux besoins de l'application.

Les vitesses recommandées sont les suivantes :

Type de local	Vitesse résiduelle
Hébergement - Enseignement Bureaux/Salles de réunion - Salles de spectacle	0,15 à 0,2 m/s
Ateliers	0,20 à 0,30 m/s
Bâtiments de stockage - Locaux industriels	0,30 à 0,5 m/s

Ces vitesses résiduelles peuvent être assurées si :

- la bonne portée d'air est générée (c)
- le bon taux de brassage est respecté (d)

## c) Portée d'air :

La portée est la longueur du jet pour laquelle on obtient une vitesse terminale généralement située entre 0,2 et 0,5 m/s.

Lorsque l'on pulse de l'air le long du plafond au moyen de grilles murales ou de diffuseurs plafonniers, il faut que la portée couvre de 80 à 100% de la zone à traiter.

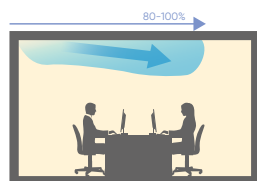

## d) Taux de brassage :

Le taux de brassage correspond au nombre de volumes du local brassés ou renouvelés par heure. En climatisation/chauffage, Atlantic recommande les taux de brassage suivants :

Application	Taux de brassage recommandé
Résidentiel RT 2012	4
Résidentiel existant	4 à 6
Tertiaire confort	6 à 8
Locaux grandes hauteurs	8 à 12

## e) Taux d'induction :

Le taux d'induction correspond à la capacité à mélanger l'air amené (air primaire) avec l'air secondaire (air ambiant).

Plus il sera élevé, plus la diffusion sera efficace et plus le volume sera traité de façon homogène. Cela améliorera le confort utilisateur avec un ressenti moindre des différences de températures.

Il est défini selon la formule suivante :

$$\text{Taux d'induction} = \frac{Q \text{ primaire} + Q \text{ secondaire}}{Q \text{ primaire}}$$

**NB : Ne pas confondre taux de brassage et taux d'induction (voir ci-dessous).**

Le **taux de brassage** dépend du débit amené et du volume.

Le **taux d'induction** définit lui la qualité et l'efficacité de la diffusion.

## f) Positionnement des organes de diffusion :

Les schémas ci-dessous détaillent selon la configuration de la pièce (grille murale ou diffuseur plafonnier), les positionnements recommandés.

En plus du soufflage, la reprise joue un rôle primordial sur le bon traitement du volume. Elle devra être étudiée pour être positionnée de façon à éviter que :

- l'air soufflé soit directement aspiré par la reprise (recyclage),
- des zones mortes occupées ne soient pas traitées.



Cas d'une grille murale : soufflage horizontal et reprise sur le même mur. Une boucle est créée pour traiter l'ensemble du volume.

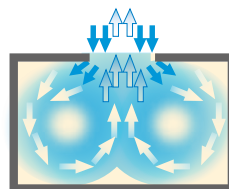

Cas d'un diffuseur plafonnier : soufflage sur les côtés et reprise au centre. Deux boucles sont créées pour traiter l'ensemble du volume.

## g) Niveau acoustique :

Atlantic recommande de ne pas dépasser les niveaux de pression acoustique suivants :

Bureaux	Salles de réunion	35 dB(A)
	Salles de conférence	40 dB(A)
	Bureaux	35 dB(A)
Enseignement	Bibliothèques	35 dB(A)
	Salles de classe	40 dB(A)
Santé	Chambres patient	30 dB(A)
	Salles d'opération	40 dB(A)
Hôtel	Chambres d'hôtel	35 dB(A)

Ces niveaux sont inspirés de l'arrêté du 25 avril 2003, article 4 qui impose des niveaux de pressions normalisés.

Ces recommandations peuvent aussi se faire suivant d'autres courbes de référence telles que les courbes Noise Rating (NR). Elles définissent des niveaux de pression acoustique pour chaque bande d'octave. Afin de respecter une courbe NR, le niveau de bruit du diffuseur mesuré pour chaque bande d'octave devra se situer en dessous de cette courbe NR.

Les recommandations des niveaux NR à respecter sont les suivantes :

	Applications
NR 20	Studio d'enregistrement, auditorium, salle de spectacles
NR 25	Cinéma, théâtre, salle de conférence
NR 30	Hôtel, hôpital (bloc opératoire), bibliothèque, musée
NR 35	Restaurant, bureau, magasin
NR 40	Supermarché, salle de cantine
NR 45	Atelier, industrie

Nos caractéristiques acoustiques pour la diffusion d'air sont exprimées en niveaux NR.

# Offre Atlantic

Comment répondons-nous aux besoins en diffusion d'air ?

## APERÇU DES GRANDES FAMILLES DE DIFFUSEURS PROPOSÉES PAR ATLANTIC



## LES BOUCHES TERTIAIRES

Ces bouches sont adaptées pour les petits débits (<400 m<sup>3</sup>/h). Métalliques ou plastiques, elles peuvent être utilisées en insufflation ou en extraction. Très souvent sélectionnées pour des applications de ventilation, ces petits terminaux peuvent aussi parfaitement convenir pour des applications de traitement d'air afin d'adresser les faibles volumes.



Ø125 - Ø160 - Ø200

## ESTHETIQUE

La bouche **Line<sup>4</sup>** est adaptée aux applications tertiaires et résidentielles. Son design a été pensé pour une intégration discrète dans tout type de local.

Extra-plate, deux déflecteurs sont fournis afin d'orienter le flux d'air selon 2, 3 ou 4 directions (voir p. 496).

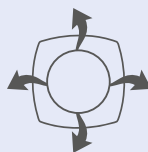

Sans déflecteur  
4 directions

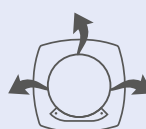

1 déflecteur  
3 directions

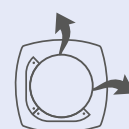

2 déflecteurs  
2 directions  
adjacentes

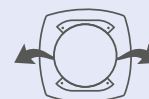

2 déflecteurs  
2 directions  
opposées

## LES GRILLES DE SOUFFLAGE

Les grilles de soufflage peuvent être installées au mur, en plafond, en allège ou encore sur conduits.

L'orientation du jet d'air se fera selon 1 ou 2 directions.

En effet, certaines versions telles que les GDD-GDA possèdent des ailettes mobiles verticales et horizontales permettant de diriger le flux d'air selon 2 directions (voir p. 516).

Les GALC et GALC-CL, du fait de leurs ailettes courbées, permettent d'être installées en plafond tout en assurant un effet Coanda.

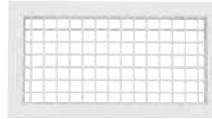

Grilles GDD-GDA : grilles double déflexion à ailettes mobiles

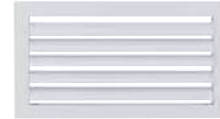

Grilles GALC : grilles à ailettes courbées pour installation au plafond

## LES DIFFUSEURS PLAFONNIERS

Les diffuseurs plafonniers sont destinés à être installés sur plafond standard (Staff, plaque de BA13) ou plafond modulaire.

Atlantic propose des versions « FP » sur lesquels les diffuseurs viennent directement remplacer une dalle (ou demi-dalle) de faux-plafond (600 x 600 / 675 x 675 / 1200 x 300 / 1350 x 300 mm).

### Diffuseurs circulaires, carrés, à fentes ou tourbillonnaires : quelles sont les différences ?

Ces différentes familles se distinguent par les caractéristiques suivantes :

- esthétique,
- direction du jet d'air,
- souplesse d'utilisation (jet d'air orientable ou pas),
- taux d'induction,
- mise en œuvre (type de plénum).

### Les diffuseurs circulaires

Ces diffuseurs proposent un jet d'air radial à 360°.



Ils sont conçus pour être montés directement sur conduit, permettant ainsi de faciliter la mise en œuvre et d'économiser le coût du plénum.

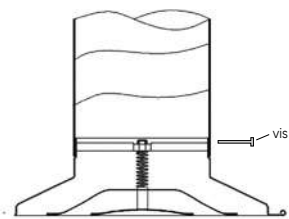

Montage direct sur conduit circulaire avec fixation par vis auto-foreuse

### AUTONOME

Le **DAC-AUTO** est un diffuseur avec ressort thermostatique ajustant l'ouverture du diffuseur en fonction de la température de l'air primaire (aucun raccordement électrique nécessaire).

Cette gamme autonome permet d'éviter la stratification de l'air chaud ou l'effet douche froide et assure un confort utilisateur optimal (voir p. 561).

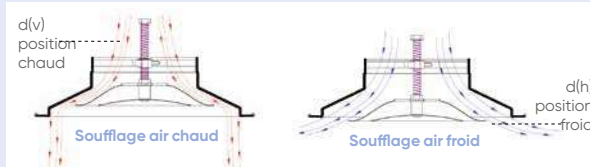

### Les diffuseurs carrés

Les diffuseurs carrés viennent souffler l'air selon 4 directions.

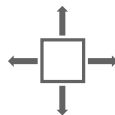

Les gammes DEKO et DFZ-S4 ont été conçues pour permettre une intégration discrète et s'adapter à tout type d'architecture.



Gamme DEKO



Gamme DFZ-S4

### 2 EN 1

Tout-en-un, la gamme **DRIM** assure le soufflage et la reprise en un seul diffuseur.

Les fentes positionnées sur les côtés permettent de souffler dans les 4 directions, tandis que la partie centrale vient reprendre l'air.

Le système « Push » permet l'ouverture de la reprise par simple pression et facilite ainsi le nettoyage/changement du filtre (voir p. 558).



# Offre Atlantic

## Comment répondons-nous aux besoins en diffusion d'air ?

### Les diffuseurs linéaires à fentes

Ces diffuseurs peuvent être équipés de déflecteurs afin d'orienter le flux dans 1 ou 2 directions. Les versions **DFA-FP** montées sur plénum isolé, proposent des modèles directement intégrés sur demi-dalle de faux-plafond afin de faciliter leur installation (1200 x 300 et 1250 x 300 mm).

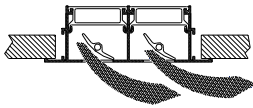

Déflecteurs orientés selon 1 direction

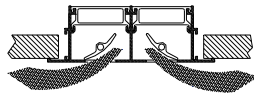

Déflecteurs orientés selon 2 directions

Les linéaires à fentes sont en grande partie appréciés pour leur discrétion.

Atlantic offre la possibilité de retirer les pièces d'extrémités (gauche/droite ou les deux) afin de créer des bandeaux de grande longueur.



Gammes LNG, LSD, LOOK, LOF & LAIF : avec ou sans pièce d'extrémité

Pour une intégration parfaite du diffuseur dans son environnement, Atlantic propose la gamme **LOOK**.

Une fois installés, le diffuseur et le plénum deviennent invisibles pour l'utilisateur final.



Gamme LOOK : diffuseur et plénum invisible

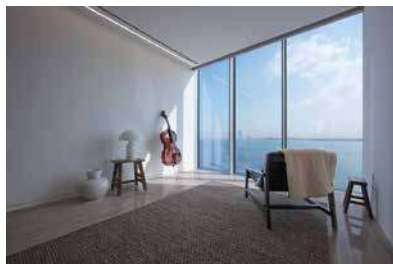

Villa de luxe avec diffuseur LOOK

### NOUVEAUTÉ

Parce qu'il est parfois plus simple de souffler et reprendre l'air dans la même pièce, la gamme **LNG S&R** a été développée pour combiner soufflage et reprise sur le même diffuseur.

Disponible de 2 à 6 fentes, cette solution permet de réduire le temps de mise en œuvre ainsi que l'économie d'une grille de reprise (voir p. 551).

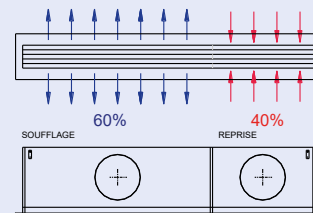

Gamme LNG S&R : diffuseur linéaire soufflage & reprise combinés



## Les diffuseurs à jet hélicoïdal

Les diffuseurs à jet hélicoïdal ou tourbillonnaire permettent de diffuser efficacement grâce à des niveaux d'induction élevés. De ce fait, les différences de température et de vitesse de flux d'air peuvent être considérablement réduites pour optimiser le confort de l'utilisateur.



Diffuseurs à jet hélicoïdal : jet tourbillonnaire

## SOUPLESSE D'UTILISATION

La gamme **PLAY** est composée de modules réglables afin d'orienter le flux d'air dans 1, 2, 3 ou 4 directions.

Elle offre une flexibilité à l'utilisateur qui peut s'avérer utile lorsque l'agencement des bureaux n'est pas encore défini à l'installation (voir p. 573).



## Les diffuseurs à jet hélicoïdal d'Atlantic combinent à la fois performance et esthétique.

La gamme **NEXT** propose ainsi des coloris au choix afin d'assurer une bonne intégration architecturale.



Gamme **NEXT** : coloris des modules au choix (bleu, noir, vert, blanc rouge)

La gamme **OTO** offre un design discret et épuré.



Gamme **OTO** : diffuseur à courbes en version dalle de faux-plafond ou circulaire

## DIFFUSEUR INTELLIGENT

Le **DFH-TWIN** est doté de la technologie TWIN permettant d'adapter la section de passage du diffuseur en fonction du débit. Ce mécanisme breveté permet d'assurer l'effet Coanda même sur les faibles débits (voir p. 566).

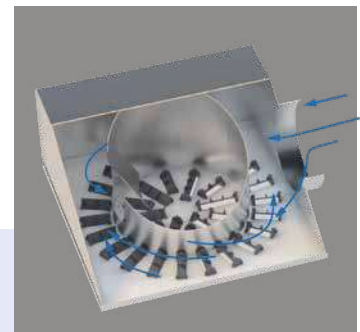

### Climatisation



### Chauffage

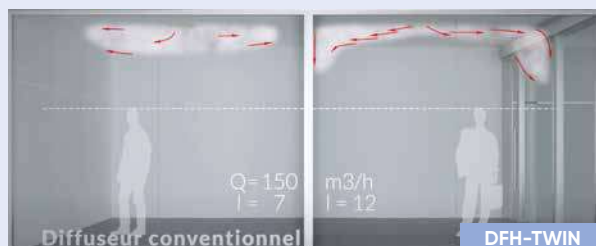

Q : Débit  
l : Taux d'induction

# Offre Atlantic

## Comment répondons-nous aux besoins en diffusion d'air ?

### Les diffuseurs de grande hauteur

Ces diffuseurs longues portées ont été conçus pour répondre aux besoins des grands bâtiments tertiaires tels que les locaux industriels, les aéroports ou encore les centres commerciaux.

Atlantic propose 3 types de diffuseurs pour répondre à ces applications :

- les gaines textiles,
- les buses de soufflage,
- les diffuseurs tourbillonnaires grande hauteur.

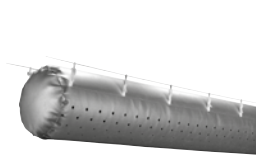

Gaine textile



Buse de soufflage



Diffuseur tourbillonnaire grande hauteur

Opter pour une solution **gaine textile** signifie vouloir :

- un système de diffusion efficace et performant en termes de confort et d'homogénéité des températures
- une solution hygiénique grâce à l'utilisation de tissus aisément nettoyables et résistants.

Ainsi, la gaine de diffusion textile, par l'économie et la flexibilité qu'elle procure, constitue le choix idéal de distribution d'air dans les locaux tertiaires et industriels.

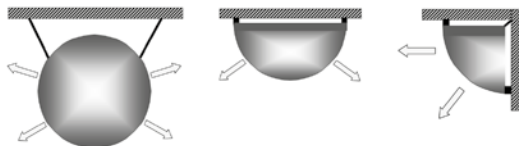

Les formes proposées en gaine textile : circulaire, demi-circulaire, quart de cercle

Afin de s'adapter à l'ensemble des structures, Atlantic propose également des buses de soufflage longue portée **BAH**.

Le design épuré permet d'adresser ces grands volumes tout en favorisant leur intégration architecturale.

Elles peuvent aussi être munies d'un système thermostatique assurant un soufflage au plafond en froid et un soufflage vers le sol en chaud.

### INTELLIGENT ET PERFORMANT

L'**AX6** est un diffuseur à pâles dont l'angle peut être ajusté manuellement ou au travers d'un ressort thermostatique. Ce ressort permettra d'orienter les pâles horizontalement en froid et verticalement en chaud pour assurer un confort optimal toute l'année. Aucun raccordement électrique n'est requis (voir p. 574).

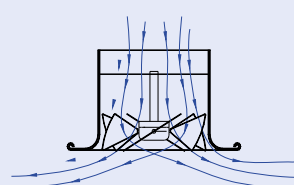

AX6 en froid : pâles orientées horizontalement

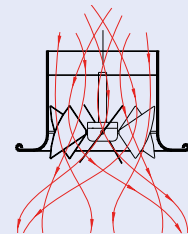

AX6 en chaud : pâles orientées verticalement

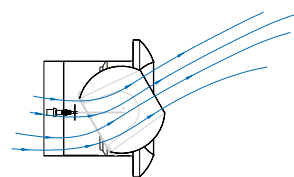

Soufflage en froid : buse orientée vers le haut

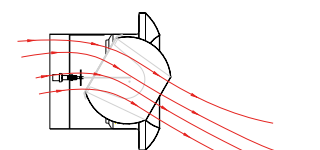

Soufflage en chaud : buse orientée vers le bas

## DES SOLUTIONS SUR MESURE POUR UN LIEU UNIQUE

### Une couleur spécifique, peu importe la quantité

Atlantic offre la possibilité d'obtenir n'importe quel RAL afin que le diffuseur s'adapte parfaitement à son environnement (forfait peinture : voir ci-dessous).



Exemple de personnalisation sur mesure

Type	Gamme	RAL sans supplément	Autres RAL			
			Forfait peinture 350 € + Augmentation unitaire			
Grille de soufflage	DLA / GSF / GSA / GDA	R9016 - R9010 - Aluminium anodisé	20%			
	GALC	R9016 - Aluminium anodisé				
	GDS / GDS-15	Aluminium anodisé				
	GCF	R9016 - R9006 - R9010				
Grille de transfert	GTA	R9016 - Aluminium anodisé			12%	
	GRA	R9016 - R9010 - Aluminium anodisé				
Grille de reprise	GRA-FL / GPF	R9016 - Aluminium anodisé				
	GRK / GRA-FP	R9016 - R9010 - Aluminium anodisé				
Diffuseurs	LOF / LAIF	R9016 - R9010				
	LOOK	R9016 - R9010 - R9005				
	LNG / LSD / LRT	R9016 - R9010 - Aluminium anodisé				
	BAH-M	R9016 - R9010				
	KIS	R9016 - R9010 - R9006 - R9005				
	DEKO / DFZ-S4 / DRIM	R9016 - R9010				
	DAC / DAC-FP / DAC AUTO	R9016 - R9010 - R9006				
	DAM / DAM-FP	R9016 - R9010 - R9006				
	DAP / DAP-FP	R9016 - R9010 - Aluminium anodisé				
	NEXT / OTO / DFH / PLAY	R9016 - R9010				
	AX6 / AX6 AUTO	R9016 - R9010 - R9006				
	BAH / BAH AUTO	R9016 - R9010 - R9006				
Grilles extérieures	GAC	R9016 - R9010				
	GAE25	Aluminium anodisé				
	GAE50 / GAE 100	Aluminium anodisé - Aluminium naturel (sans anodisation) R9016 - R9010				

\* Un seul forfait peinture sera compté pour un même RAL demandé sur plusieurs gammes. L'augmentation unitaire s'appliquera pour chaque gamme.

Ex : - Pour un RAL 9005 sur 3 PLAY et 2 NEXT, sera appliqué un seul forfait peinture de 350€ + 3 x (prix du PLAY) x 1,12 + 2 x (prix du NEXT) x 1,12

- Pour un RAL 9005 sur 3 PLAY et un RAL 9003 sur 2 NEXT, seront appliqués 2 forfaits peinture de 350€ + 3 x (prix du PLAY) x 1,12 + 2 x (prix du NEXT) x 1,12

### Des finitions uniques pour une meilleure intégration :

Les finitions « fine line » (décoché de dalle) peuvent être proposées afin de permettre une intégration parfaite aux plafonds modulaires. En complément du format 600 x 600 et 675 x 675 mm, Atlantic peut proposer des versions rectangulaires et circulaires pour une architecture unique, nous consulter.



Diffuseur PLAY avec option fine line

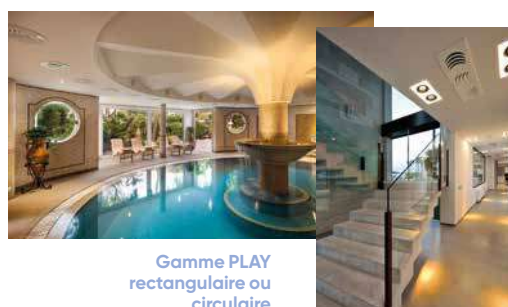

Gamme PLAY rectangulaire ou circulaire



Gamme NEXT circulaire

# Les diffuseurs à jet hélicoïdal

## Quels avantages ?

Les diffuseurs à jet hélicoïdal présentent les avantages suivants :

- pertes de charges faibles
- niveaux acoustiques faibles
- taux d'induction élevé
- vitesses résiduelles faibles

Afin de mettre en avant ces avantages, comparons un diffuseur circulaire de la gamme **DAM** avec un diffuseur à jet hélicoïdal de la gamme **NEXT**.

### PERTES DE CHARGES ET NIVEAUX ACOUSTIQUES

La gamme NEXT permet un gain moyen de 10 Pa de pertes de charges et de 5 dB(A) :

#### Pertes de charges Pt (Pa)



Gamme DAM



Gamme NEXT

Débits (m³/h)	Pt (Pa)	Pt (Pa)
175	10	7
200	14	7
250	20	14
300	27	18
350	35	25
400	20	10
450	25	12
500	30	15

#### Niveaux acoustiques : Noise Rating (NR)



Gamme DAM



Gamme NEXT

Débits (m³/h)	(NR)	(NR)
175	20	20
200	25	25
250	30	30
300	30	30
350	35	35
400	35	25
450	35	25
500	35	30

### INDUCTION ET VITESSE RÉSIDUELLE

#### Quel est l'impact de l'induction et la vitesse résiduelle sur le confort ?

##### Induction :

L'induction d'un diffuseur est caractérisée par sa capacité à mélanger l'air amené (air primaire) avec l'air ambiant de la pièce (air secondaire).

Plus l'induction sera élevée, plus la diffusion sera efficace et plus le volume sera traité de façon homogène. Le confort de l'occupant sera ainsi amélioré avec un ressenti moindre des différences de températures.

##### Vitesse résiduelle :

Afin de garantir une vitesse d'air confortable, la vitesse résiduelle dans la zone d'occupation doit être adaptée aux besoins de l'application. Plus elle est faible, moins les perturbations seront ressenties par l'occupant.

# Les diffuseurs à jet hélicoïdal

## Cas pratique

### DONNÉES

Des simulations thermo-fluidiques (Logiciel CFD) ont été effectuées afin de comparer un diffuseur circulaire DAM et un diffuseur à jet hélicoïdal NEXT.

En mode climatisation, les conditions de base sont les suivantes :

- volume équivalent de  $75 \text{ m}^3$  ( $L \times l \times h = 6 \times 5 \times 2,5 \text{ m}$ )
- débit :  $350 \text{ m}^3/\text{h}$ ,
- diffuseur placé au centre de la salle,
- température ambiante :  $30^\circ\text{C}$ ,
- température de soufflage :  $18^\circ\text{C}$ ,
- porte détalonnée de 2 cm,
- volume complètement isolé : aucun apport calorifique extérieur.

NB : Les images ci-dessous mettent en avant les gradients de température et les vitesses d'air lorsque la température de consigne de  $24,5^\circ\text{C}$  est atteinte.

### GRADIENT DE TEMPÉRATURE

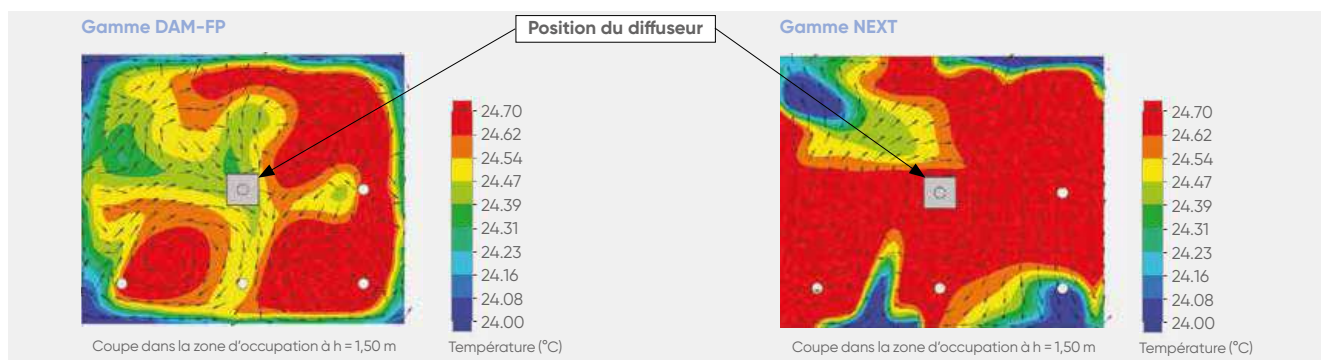

#### Observation DAM-FP 200 :

- volume totalement traité,
- différences de températures plus accentuées.

#### Observation NEXT-KLIN :

- effet tourbillonnaire généré,
- volume totalement traité,
- différences de températures moins accentuées dans la zone d'occupation.

### CONCLUSION

Les deux solutions permettent de traiter l'ensemble du volume.  
Néanmoins, la gamme NEXT permet un traitement plus homogène avec moins de variation de température.

### GRADIENT DE VITESSE

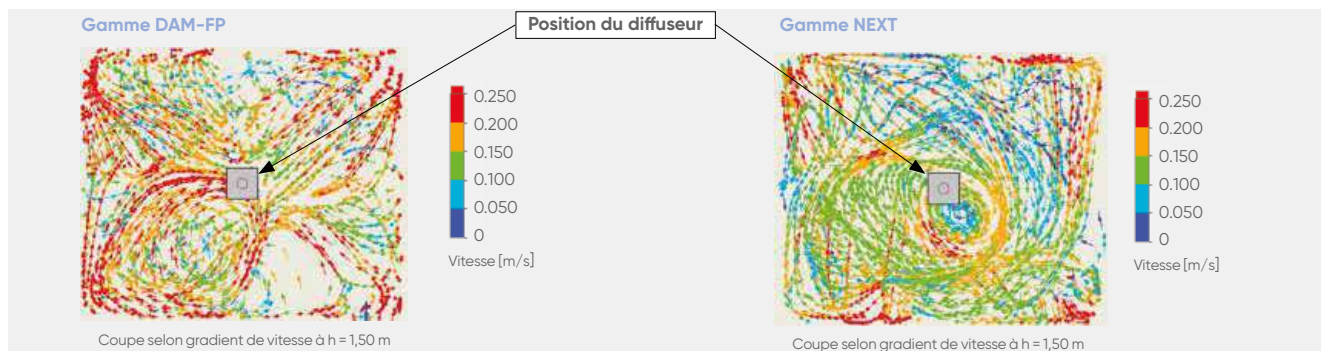

#### Observation DAM-FP 200 :

- vitesse moyenne de  $0,18 \text{ m/s}$ .

#### Observation NEXT-KLIN :

- vitesse moyenne de  $0,13 \text{ m/s}$ .









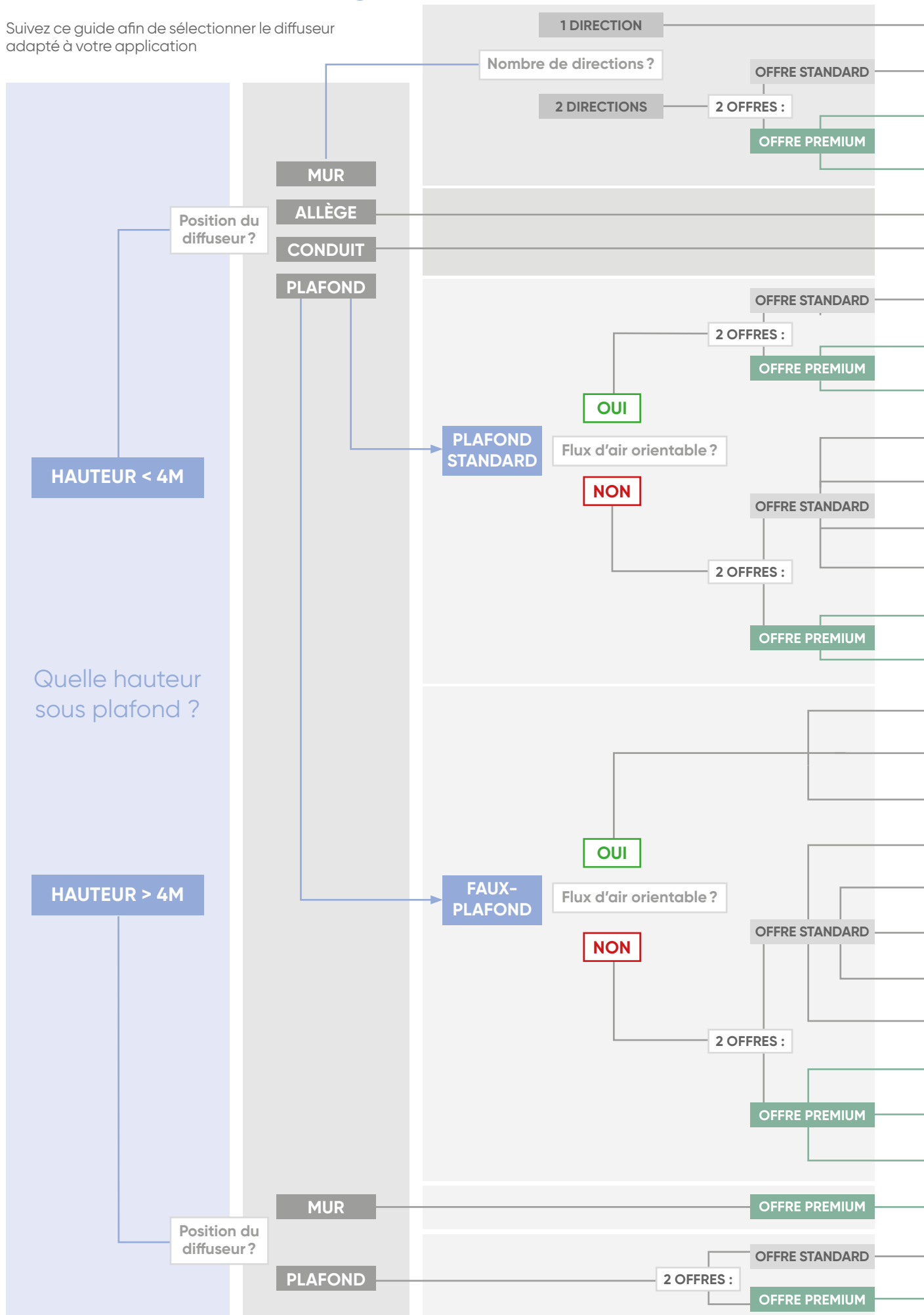



















### CONCLUSION

Les deux solutions permettent d'obtenir des vitesses d'air faibles ( $< 0,25 \text{ m/s}$ ). La solution NEXT permettra néanmoins de diffuser selon des vitesses d'air plus faibles et donc d'assurer un meilleur confort pour l'utilisateur.















# Guide de choix soufflage





Suivez ce guide afin de sélectionner le diffuseur adapté à votre application





GAMME		TYPE DE DIFFUSEUR	DÉBIT NR 35 (m³/h)	ESTHÉTIQUE	TAUX D'INDUCTION	NIVEAU DE PRIX
	GSF - GSA	grille	150 - 3000	☆☆☆☆	☆☆☆☆	€ € € €
	GDD - GDA	grille	150 - 3000	☆☆☆☆	☆☆☆☆	€ € € €
	KIS	micro-buse	75 - 400	★★★★	★★★★	€ € € €
	BAH M	micro-buse	100 - 1400	★★★★	★★★★	€ € € €
	DLA	grille	200 - 1800	☆☆☆☆	☆☆☆☆	€ € € €
	GCF	grille	150 - 1300	☆☆☆☆	☆☆☆☆	€ € € €
	GALC	grille	100 - 500	☆☆☆☆	☆☆☆☆	€ € € €
	LNG	linéaire	50 - 1100	★★★★	★★★★	€ € € €
	LSD (déflecteurs sectorisés)	linéaire	50 - 1100	★★★★	★★★★	€ € € €
	DC4D	carré	200 - 1200	☆☆☆☆	☆☆☆☆	€ € € €
	DAC	circulaire	200 - 2500	☆☆☆☆	★★★★	€ € € €
	DAP	circulaire	150 - 500	☆☆☆☆	★★★★	€ € € €
	DAM	circulaire	150 - 1200	☆☆☆☆	★★★★	€ € € €
	LOF - LAIF	linéaire	100 - 300	★★★★	★★★★	€ € € €
	LOOK	linéaire	100 - 400	★★★★	★★★★	€ € € €
	DFA	linéaire	70 - 600	★★★★	★★★★	€ € € €
	PLAY	hélicoïdal	300 - 600	★★★★	★★★★	€ € € €
	DFH ou DFH-TWIN	hélicoïdal	150 - 700	★★★★	★★★★	€ € € €
	DFZ-S4	carré	400 - 850	☆☆☆☆	★★★★	€ € € €
	DC4D-FP	carré	150 - 1800	☆☆☆☆	★★★★	€ € € €
	DAC-FP	circulaire	200 - 1000	☆☆☆☆	★★★★	€ € € €
	DAP-FP	circulaire	150 - 500	☆☆☆☆	★★★★	€ € € €
	DAM-FP	circulaire	150 - 1000	☆☆☆☆	★★★★	€ € € €
	DEKO	carré	250 - 1000	★★★★	★★★★	€ € € €
	NEXT OTO	hélicoïdal	325 - 450	★★★★	★★★★	€ € € €
	RXO	hélicoïdal	150 - 700	★★★★	★★★★	€ € € €
	BAH ou KOBE	buses	100 - 4000	★★★★	★★★★	€ € € €
	gainex textiles	gaine	200 - 2500 m³/h/m²	☆☆☆☆	★★★★	€ € € €
	AX6 ou KOBE	hélicoïdal - buses	500 - 5000	★★★★	★★★★	€ € € €













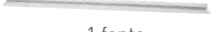
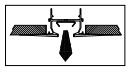

# Synthèse des caractéristiques techniques

GRILLES DE SOUFFLAGE	Forme du jet d'air	Application	$\Delta t$ $\pm$ °C	Vitesse recommandée (m/s)	Hauteur sous plafond conseillée (m)	Taux d'induction	Page
<b>À AILETTES FIXES</b>							
 <b>DLA</b>	 1 direction	Mur Allège	10	2 à 3,5	< 3	★☆☆☆☆	p. 506
<b>À AILETTES MOBILES</b>							
 <b>GALC</b> <b>GALC-CL</b>	 1 direction	Plafond	10	2 à 3,5	< 4	★☆☆☆☆	p. 511
 <b>GSF-GSA</b>	 1 direction	Mur	10	2 à 3,5	< 4	★☆☆☆☆	p. 513
 <b>GDD-GDA</b>	 2 directions	Mur	10	2 à 3,5	< 4	★☆☆☆☆	p. 516
 <b>GDF-ABS</b>	 2 directions	Mur	10	2 à 3,5	< 4	★☆☆☆☆	p. 518
<b>GRILLES DE SOL</b>							
 <b>GDS</b>	 1 direction	Sol	10	2 à 3,5	< 4	★☆☆☆☆	p. 519
<b>GRILLES POUR CONDUIT</b>							
 <b>GCF</b>	 2 directions	Conduit	10	2 à 4	< 4	★☆☆☆☆	p. 521



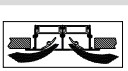





GRILLES DE REPRISE MUR OU PLAFOND	Filtre	Application	Vitesse recommandée (m/s)	Plage de débit (m³/h)	Page
<b>À AILETTES FIXES</b>					
 <b>GRE</b>	Sans	Mur	2 à 3,5	De 150 à 2 500	p. 524
 <b>GRA</b>	Sans	Mur	2 à 3,5	De 150 à 5 000	p. 525
 <b>GRA-FL</b>	Avec	Mur	2 à 3,5	De 150 à 1 700	p. 525
 <b>GPF</b>	Avec	Mur Plafond	2 à 3,5	De 360 à 3 000	p. 526
<b>À MAILLE CARRÉE</b>					
 <b>GRK</b>	Sans	Mur Plafond	2 à 3,5	De 300 à 4 500	p. 528







GRILLES DE REPRISE POUR PLAFOND MODULAIRE	Filtre	Application	Vitesse recommandée (m/s)	Plage de débit (m³/h)	Ø Piquage du plénum (mm)	Page
<b>À AILETTES FIXES INCLINÉES À 45°</b>						
 <b>GRA-FP</b> <b>GRA-FP-F</b>	Sans Avec	Plafond	2 à 3,5	Sans filtre de 1 100 à 2 500 Avec filtre de 1 000 à 2 000	315	p. 530
<b>À MAILLE CARRÉE</b>						
 <b>GRMC-FP</b>	En option	Plafond	2 à 3,5	Sans filtre de 1 000 à 3 000 Avec filtre de 800 à 2 000	De 200 à 315	p. 531
<b>TÔLE PERFORÉE</b>						
 <b>GRTP-FP</b>	En option	Plafond	2 à 3,5	Sans filtre de 500 à 900 Avec filtre de 400 à 750	De 200 à 315	p. 532



DIFFUSEURS LINÉAIRES	Forme du jet d'air	Application	$\Delta t$ $\pm$ °C	Vitesse recommandée (m/s)	Hauteur sous plafond conseillée (m)	Orientation du jet d'air	Taux d'induction	Page
<b>À AILETTES FIXES</b>								
 2 fentes	<b>LOF</b>  Linéaire 1 direction	Plafond	10	2,5 à 4	< 4	Fixe	★★★★☆	p. 534
 2 fentes	<b>LAIF</b>  Linéaires 2 directions	Plafond	10	2,5 à 4	< 4	Fixe	★★★★☆	p. 534
<b>AVEC DÉFLECTEURS</b>								
 1 fente	<b>LOOK</b>  Linéaires 1 ou 2 directions	Plafond	10	2,5 à 4	< 4	Réglable	★★★★☆	p. 537
 de 1 à 4 fentes	<b>LNG</b>  Linéaires 1 ou 2 directions	Plafond	10	2,5 à 4,5	< 4	Réglable	★★★★☆	p. 540
<b>AVEC DÉFLECTEURS SECTORISÉS AU PAS DE 100 MM</b>								
 de 1 à 4 fentes	<b>LSD</b>  Linéaires 1 ou 2 directions	Plafond	10	2,5 à 4,5	< 4	Réglable	★★★★☆	p. 543
 de 1 à 4 fentes*	<b>DFA DFA-FP</b>  Linéaires 1 ou 2 directions	Plafond	10	2,5 à 4,5	< 4	Réglable	★★★★☆	p. 546
<b>REPRISE AVEC FILTRE</b>								
 de 3 à 4 fentes*	<b>LRT</b> -	Plafond	-	2,5 à 4,5	-	-	-	p. 549
<b>SOUFFLAGE ET REPRISE COMBINÉS</b>								
 de 2 à 6 fentes*	<b>LNG S&amp;R</b>  Linéaires 1 ou 2 directions	Plafond	10	2,5 à 4,5	< 4	Réglable	★★★★☆	p. 551
<b>MULTI-BUSES</b>								
 de 2 à 6 fentes*	<b>BAH-M</b>  Multi-directionnel	Mur	10	2,5 à 4,5	< 4	Réglable	★★★★★	p. 552
 de 2 à 6 fentes*	<b>KIS</b>  Multi-directionnel	Mur	12	2,5 à 4,5	< 4	Réglable	★★★★★	p. 554









\* Plénum monté d'usine sur le diffuseur



DIFFUSEURS PLAFONNIERS CARRÉS	Forme du jet d'air	Application	$\Delta t$ $\pm$ °C	Vitesse recommandée (m/s)	Hauteur sous plafond conseillée (m)	Orientation du jet d'air	Taux d'induction	Page
 DC4D DC4D-FP	 4 directions	Plafond	10	2,5 à 4,5	< 4	Fixe	★★★★☆	p. 555
 DEKO	 4 directions	Plafond	10	2,5 à 4,5	< 4	Fixe	★★★★☆	p. 556
 DFZ S4	 4 directions	Plafond	10	2,5 à 4,5	< 4	Fixe	★★★★☆	p. 557
 DRIM Soufflage reprise	 4 directions	Plafond	10	2,5 à 4,5	< 4	Fixe	★★★★☆	p. 558

DIFFUSEURS PLAFONNIERS CIRCULAIRES	Forme du jet d'air	Application	$\Delta t$ $\pm$ °C	Vitesse recommandée (m/s)	Hauteur sous plafond conseillée (m)	Orientation du jet d'air	Taux d'induction	Page
 DAC DAC-FP DAC AUTO	 Radial à cônes variables	Plafond	12	2,5 à 4,5	< 4	Réglable	★★★★☆	p. 559
 DAM DAM-FP	 Radial à mono-cône variables	Plafond	12	2,5 à 4,5	< 4	Réglable	★★★★☆	p. 562
 DAP DAP-FP	 Radial à cônes fixes	Plafond	12	2,5 à 4,5	< 3,5	Fixe	★★★★☆	p. 564

# Synthèse des caractéristiques techniques

DIFFUSEURS PLAFONNIERS À JET HÉLICOÏDAL		Forme du jet d'air	Application	$\Delta t$ $\pm$ °C	Vitesse recommandée (m/s)	Hauteur sous plafond conseillée (m)	Orientation du jet d'air	Taux d'induction	Page
	<b>NEXT</b>	 Tourbillonnaire	Plafond	12	2,5 à 4,5	< 4	Fixe	★★★★★	p. 568
	<b>OTO</b>	 Tourbillonnaire	Plafond	12	2,5 à 4,5	< 4	Fixe	★★★★★	p. 570
	<b>RXO</b>	 Tourbillonnaire	Plafond	12	2,5 à 4,5	< 4	Fixe	★★★★★	p. 571
	<b>DFH-TWIN DFH</b>	 Tourbillonnaire	Plafond	12	2,5 à 4,5	< 4	Réglable	★★★★★	p. 566 et 572
	<b>PLAY</b>	 Multi-directionnel	Plafond	12	2,5 à 4,5	< 4	Réglable	★★★★★	p. 573

DIFFUSEURS GRANDE HAUTEUR		Forme du jet d'air	Application	$\Delta t$ $\pm$ °C	Vitesse recommandée (m/s)	Hauteur sous plafond conseillée (m)	Orientation du jet d'air	Taux d'induction	Page
	<b>AX6 AX6 AUTO</b>	 Tourbillonnaire	Plafond	15	2,5 à 10	> 3	Réglable	★★★★★	p. 574
	<b>BAH BAH-AUTO</b>	 Mono-directionnel	Mur	12	2,5 à 12	> 3	Réglable	★★★★★	p. 575
	<b>KOBE</b>	 Mono-directionnel	Mur ou plafond	12	2,5 à 14	> 3	Réglable	★★★★★	p. 577
	<b>GAINES TEXTILES</b>	 Multi-directionnel	Mur	12	2,5 à 12	> 3	Réglable	★★★★★	p. 580

GRILLES EXTÉRIEURES		Pas de lames (mm)	Application	Vitesse recommandée (m/s)	Mode de fixation	Plage de débit (m³/h)	Page
	<b>GAC</b>	20	Conduit circulaire	2 à 4	Sur matériau support	De 110 à 1 050	p. 582
	<b>GAE 10</b>	10	Mur	2 à 3	Sur matériau support	De 120 à 1 200	p. 583
	<b>GAE 25</b>	25	Mur	2 à 4	Sur matériau support	De 120 à 2 800	p. 584
	<b>GAE 50</b>	50	Mur	2 à 4	Sur matériau support ou cadre à sceller	De 250 à 10 500	p. 586
	<b>GAE 100</b>	100	Mur	2 à 4,5	Sur matériau support	De 3 500 à 47 000	p. 590
	<b>VAS 100</b>	100	Mur	3 à 6	Sur matériau support ou cadre à sceller	De 300 à 10 500	p. 592

# Select Diffusion

Logiciel de dimensionnement



## + PRODUITS

- Rapidité de saisie
- Représentation graphique du flux d'air
- Caractéristiques aérauliques et acoustiques

[www.atlantic-pros.fr](http://www.atlantic-pros.fr), rubrique LOGICIELS

### SÉLECTION SIMPLE

- Définir votre grille ou diffuseur.
- Entrer le débit et les températures souhaitées.

Le logiciel Select Diffusion estime les pertes de charges, les niveaux sonores, la portée et les gradients de température.

Résultats

Vitesse recommandée entre:  $V_{min} = 2.5 \text{ m/s}$   $V_{max} = 4.8 \text{ m/s}$

Données d'installation

Q: m3/h  T.Ambiante °C  T.soufflage (°C)  Dt. °C

Sélectionner avec la vitesse recommandée  Effet Coanda

Données aérauliques

Afree (m2)	0.029	Ak (m2)	-	vf (m/s)	4.79	vk (m/s)	-	Dpt (Pa)	34.05
AL02 (m)	11.67	T02 (°C)	21.51	bh02 (m)	4.63	bv02 (m)	0.82	bt02 (m)	-
AL03 (m)	7.71	T03 (°C)	21.61	bh03 (m)	3.06	bv03 (m)	0.54	bt03 (m)	-
AL05 (m)	4.67	T05 (°C)	21.75	bh05 (m)	1.85	bv05 (m)	0.33	bt05 (m)	-

Niveau de puissance sonore en dB (A). Spectre par bande d'octave en Hz

f(Hz)	63	125	250	500	1000	2000	4000	8000	global
Lw(dB(A))	30.52	26.62	26.78	29.91	27.26	20.52	8	8	35.66

Calculer Dimensions Imprimer

### SÉLECTION AVANCÉE

- Définir les dimensions et le type de local.
- Choisir le type de grille ou diffuseur.

Le logiciel Select Diffusion implante les diffuseurs dans le local avec la possibilité de choisir le nombre et le positionnement et de visualiser le flux d'air, gradient de température.



Disponible sur [www.atlantic-pros.fr](http://www.atlantic-pros.fr)

# Compatibilité des accessoires

TABLEAU DE COMPATIBILITÉS DES GRILLES/DIFFUSEURS ET ACCESSOIRES DE RACCORDEMENT

TYPE	Mode de fixation de la grille ou du diffuseur	Plénum standard	Plénum isolé	Contre-cadre de scellement	Registre
<b>GRILLES DE SOUFFLAGE</b>					
<b>DLA</b>	Par clips	BBG ou BBG-L ou BBG-ABS*	BBG/AIS ou BBG-L/IS ou BBG/AIE*	CCN	RFA
<b>GALC-CL</b>					
<b>GSF/GDD</b>					
<b>GDD/GDA</b>					
<b>GALC</b>	Par vis et batteuses	-	BBGC-LIS	-	-
<b>GRILLES DE SOL</b>					
<b>GDS</b>	Par appui direct sur le sol	-	-	-	RFA
<b>GRILLES DE SOUFFLAGE POUR CONDUIT CIRCULAIRE</b>					
<b>GCF</b>	Par vis auto-perceuses sur le conduit	-	-	-	RFC
<b>GRILLES DE REPRISE</b>					
<b>GRA</b>	Par clips	BBG ou BBG-L ou BBG-ABS*	BBG/AIS ou BBG/AIE*	CCN	RFA
<b>GRA-FL</b>					
<b>GPF</b>	Par deux boutons molletés sur la face avant de la grille	-	-	Contre-cadre intégré à la grille	-
<b>GRK</b>	Par vis apparentes	-	-		RFA
<b>DIFFUSEURS CIRCULAIRES</b>					
<b>DAC et DAC-FP (montage sur plénum)</b>	Par vis auto-perceuses sur le conduit ou sur plénum PFA	-	PFA	-	Intégré au plénum PFA
<b>DAC et DAC-FP (montage sur conduit circulaire)</b>		-	-	-	RDA
<b>DAM et DAM-FP (montage sur plénum)</b>		-	PFA	-	Intégré au plénum PFA
<b>DAM et DAM-FP (montage sur conduit circulaire)</b>		-	-	-	RDA
<b>DAC AUTO</b>	Par vis auto-perceuses sur le conduit	Incompatible plénum PFA ou registre RDA (montage sur conduit circulaire uniquement)			
<b>DAC AUTO FP</b>					
<b>DAP</b>	Par vis centrale sur le manchon PFLEX. Fixation du manchon par vis autoperceuse sur le conduit	-	-	Manchon de raccordement sur conduit circulaire PFLEX	Monté d'usine sur version DAP-R
<b>DAP-FP</b>	Par vis centrale sur le plénum	BOXSTAR	BOXSTAR/AIS	Manchon de raccordement sur conduit circulaire Pflex	Intégré au plénum

\* Selon taille de grille

**TABLEAU DE COMPATIBILITÉS DES GRILLES/DIFFUSEURS ET ACCESSOIRES DE RACCORDEMENT**

TYPE	Mode de fixation de la grille ou du diffuseur	Plénum standard	Plénum isolé	Contre-cadre de scellement	Registre
<b>DIFFUSEURS CARRÉS 4 DIRECTIONS</b>					
<b>DC4D et DC4D-FP (montage sur plénum)</b>	Par vis auto-perceuses sur le conduit	-	PFD ou PFL	-	Intégré au plénum sur modèles PFD-REG et PFL-REG
<b>DC4D et DC4D-FP (montage sur conduit)</b>		-	-	-	REGA
<b>DFZ-S4</b>	-	Monté d'usine	-	-	Intégré au plénum
<b>DRIM</b>	-	-	Monté d'usine	-	-
<b>DEKO</b>	Par 4 vis sur le plénum	-	PLM0 ou PLM0/L	-	Intégré au plénum
<b>DIFFUSEURS LINÉAIRES</b>					
<b>LOF / LAIF</b>	Par vis avec pont de montage	PLR	PLR-I	-	Intégré au plénum
<b>LOOK</b>		PLOK	PLOK-I	-	
<b>LNG</b>	Versions PL : par clips sur le plénum Version PM : par vis avec pont de montage	PL Standard	PL Isolé	-	
<b>LSD</b>		PL Standard	PL Isolé	-	
<b>DFA</b>	Monté d'usine par vis	-	Monté d'usine	-	
<b>KIS</b>	Par clips sur le plénum	PL Standard	PL Isolé	-	
<b>BAH-M</b>	Par clips	BBG ou BBG-L	BBG/AIS ou BBG-L/IS	CCN	RFA non conseillé pour conserver la portée d'air
<b>LNG S&amp;R</b>	Monté d'usine par vis	-	Monté d'usine	-	Sur demande
<b>DIFFUSEURS GRANDE PORTÉE</b>					
<b>BAH / BAH-T / BAH-C BAH AUTO</b>	Par vis sur matériau support	-	-	-	-
<b>AX6 / AX6 AUTO</b>	Par vis auto-perceuses sur le plénum ou conduit	PL6	PL6 IS	-	-
<b>KOBE</b>	Par vis	-	PLKB ou PLKB/S	-	-
<b>DIFFUSEURS À JET HÉLICOÏDAL</b>					
<b>PLAY / OTO / NEXT</b>	Par vis centrale sur le plénum	BOXSTAR	BOXSTAR/AIS	-	Intégré au plénum
<b>NEXT-KLIN / PLAY-KLIN</b>	Monté d'usine par vis	-	Monté d'usine	-	-
<b>DFH / RXO</b>	Par vis centrale sur le plénum	BOXSTAR	BOXSTAR/AIS	-	Intégré au plénum
<b>DFH-R / RXO-R</b>	Monté d'usine par vis	Monté d'usine	-	-	-
<b>DFH-TWIN</b>	Monté d'usine par vis	Monté d'usine (isolé ou non isolé au choix)		-	-
<b>GRILLES EXTÉRIEURES</b>					
<b>GAC</b>	Par vis sur matériau support ou cadre à sceller	-	-	-	-
<b>GAE 10</b>		-	-	-	-
<b>GAE 25</b>		-	-	CCN	-
<b>GAE 50</b>		-	-	CCS	-
<b>GFE 50</b>		-	-	CCS	-
<b>GAE 100</b>		-	-	CM100	-
<b>VAS 100</b>		-	-	-	-

\* Selon taille de grille

# Mises en œuvre

## Grilles de soufflage

Types : GALC-CL, GSF/GSA, GDD/GDA, BAH-M, DLA, GALC

### MONTAGE MURAL

#### DLA, GALC-CL, GSF/GSA, GDD/GDA, BAH-M

- Fixation sur la paroi avec contre-cadre CCN ou sur plénum BBG.
- Réservations à prévoir.
- Dimensions grilles + 8 mm L et H.
- Fixation de la grille sur le cadre ou plénum par clips.

En mm.

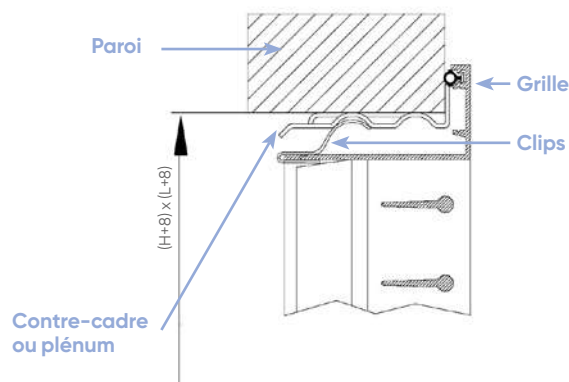

### MONTAGE EN ALLÈGE

#### DLA

(ex : habillage de ventilo-convecteur).

- Prévoir montage avec contre-cadre CCN et fixation par clips.
- Permet un accès simple et rapide au ventilo-convecteur.

En mm.

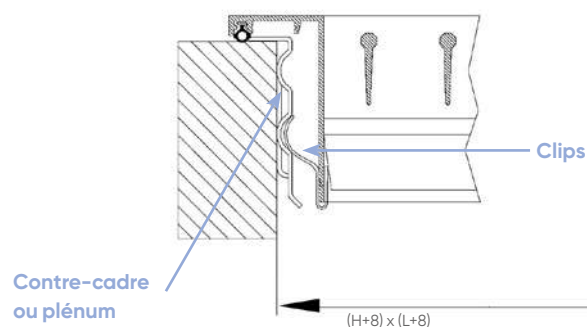

### MONTAGE EN PLAFOND

#### GALC

- Prévoir montage avec contre-cadre CCN ou plénum BBG-LIS fixation par vis cachée.
- Le vissage de la vis va permettre la rotation à 90° de la languette de fixation. Cette languette s'intercalera dans la rainure du contre-cadre ou du plénum.

En mm.

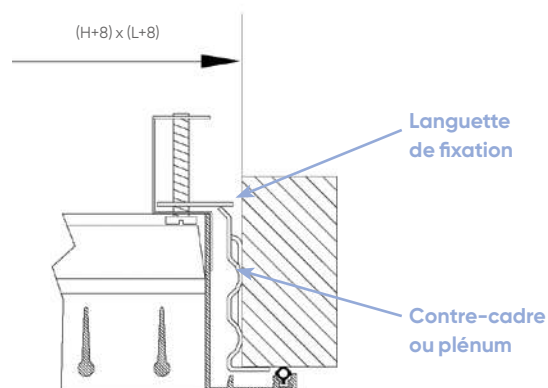

# Diffuseurs linéaires à fentes

## Types : LOF, LAIF, LSD, LNG, KIS

### MONTAGE DU PLÉNUM

LOF, LAIF, LSD, LNG

Pour l'ensemble des diffuseurs, les pattes d'accrochage permettent la fixation du plénum à la dalle avec une bande perforée ou grapple.

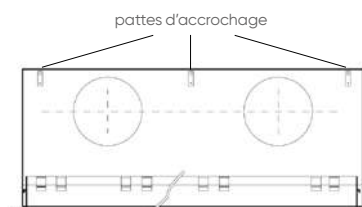

### MONTAGE DES DIFFUSEURS

LOF, LAIF

Montage du diffuseur sur le plénum ou autre support par vis et pont de montage. Visser pour permettre le passage du pont de montage au dessus du plafond/plénum. Le diffuseur viendra ensuite épouser la paroi.

En mm.

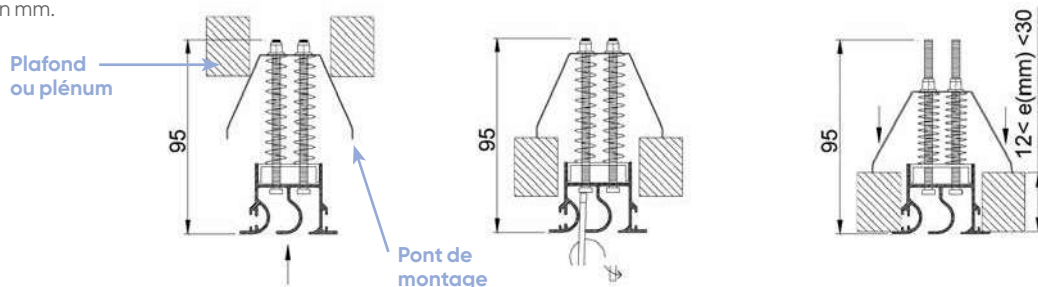

### MONTAGE DU DIFFUSEUR SUR LE PLÉNUM

LSD, LNG et KIS version PL

Montage du diffuseur sur le plénum par clips.

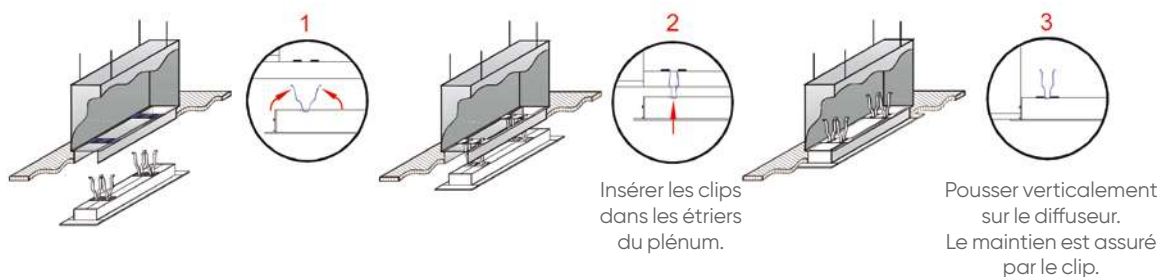

### MONTAGE DU DIFFUSEUR SANS PLÉNUM

LSD, LNG et KIS version PM

Montage sans plénum avec pont de montage par vis.

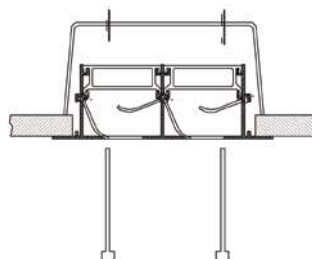

# Mises en œuvre

## Diffuseurs linéaires à fentes

Types : LOOK

### MONTAGE DES DIFFUSEURS

#### LOOK

Montage du diffuseur sur plafond avec ponts de montage

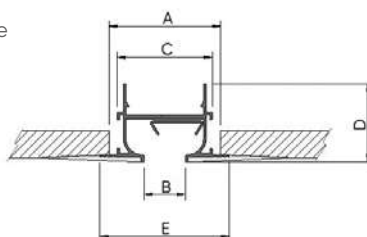

Largeur (mm)	A	B	C	D	E
20	55	20	47	38,2	63,5
30	84	30	76	45,2	97,3
40	94	40	86	45,2	107,3

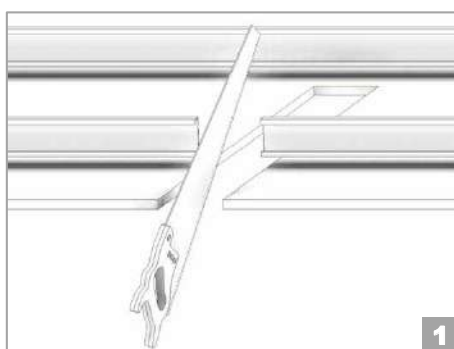

**1** Couper le faux plafond \* (plaque de plâtre plus structure) avec les dimensions nominales A x L.  
(\*) Renforcez la structure si nécessaire.

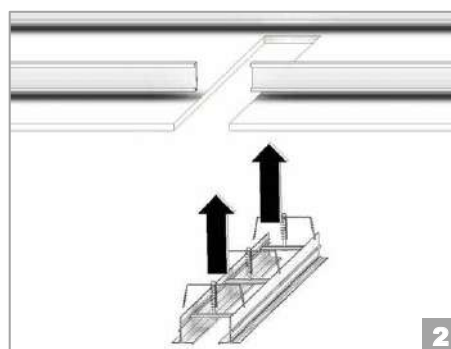

**2** Insérez le diffuseur à travers le trou jusqu'à ce que le cadre avant touche les plaques.

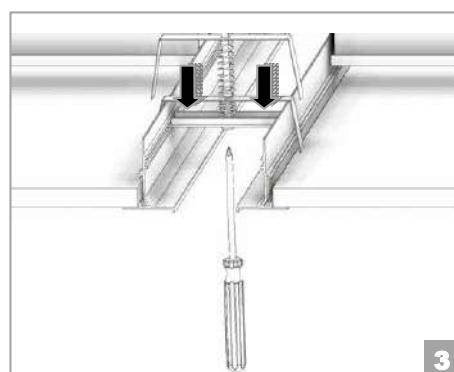

**3** Visser les ponts de montage jusqu'à ce que le diffuseur soit fixé et cela sans jeu avec le plafond.

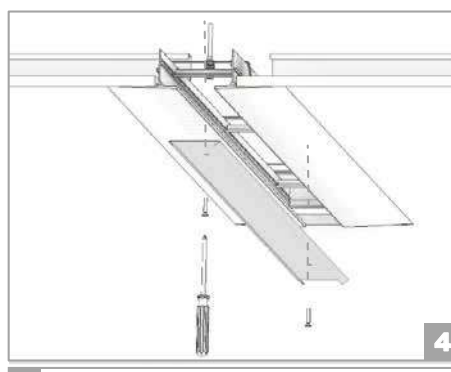

**4** Insérez le déflecteur dans le diffuseur et vissez-le.

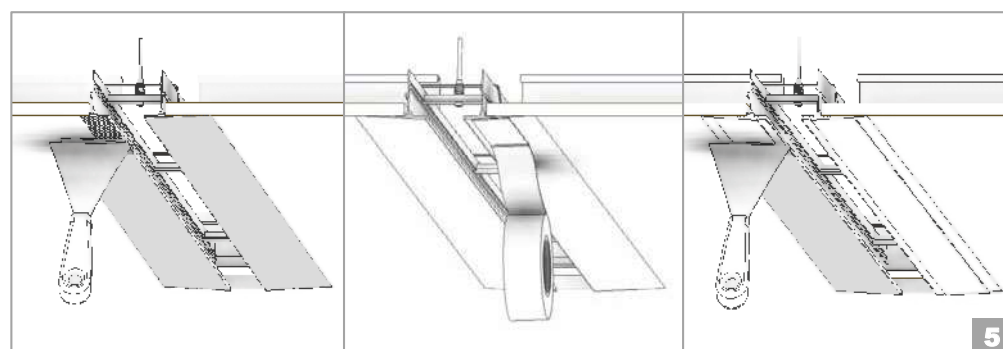

**5** Plâtrer la surface de liaison entre le diffuseur et les plaques de plâtre. Mettre du ruban sur la surface encollée. Lisser la connexion diffuseur-plafond avec de la pâte fine



# Diffuseurs circulaires

## Types : DAC, DAM, DAP

### MONTAGE DIRECT SUR CONDUIT CIRCULAIRE PAR VIS AUTO-PERCEUSES

DAC, DAC-FP, DAM, DAM-FP

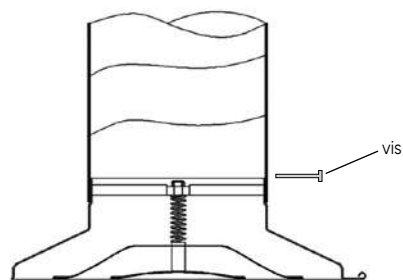

Registre RDA :

- Le registre RDA se monte dans le conduit et reste indépendant du diffuseur (pas d'encastrement avec le diffuseur).
- Connecter ensuite le conduit au diffuseur.
- Retirer le cône central du diffuseur pour accéder à la vis de réglage du registre.

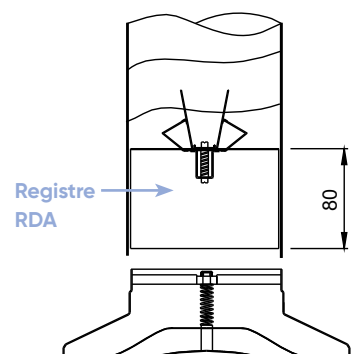

### MONTAGE SUR LE PLÉNUM PAR VIS AUTO-PERCEUSES

DAC, DAC-FP, DAM, DAM-FP

Pas de montage possible avec le registre RDA, le réglage de débit est disponible sur le plénum.

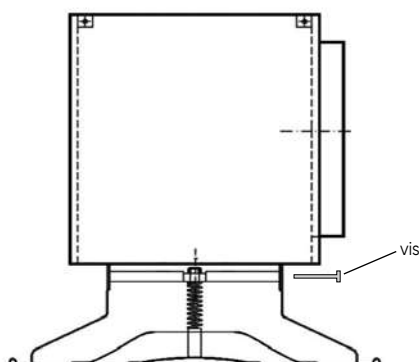

### MONTAGE DIRECT AU PLAFOND

DAC (O), DAM (O)

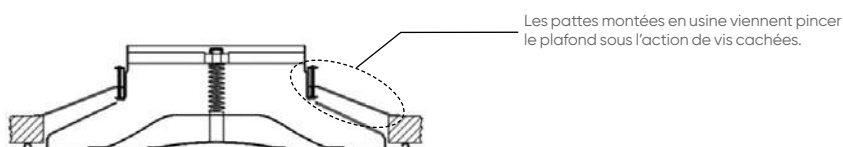

### MISE EN ŒUVRE

DAP et DAP-FP

Montage direct sur le conduit avec manchon PFLEX.

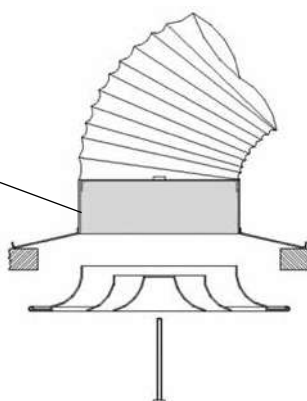

# Line<sup>4</sup>

Bouche orientable d'insufflation et d'extraction universelle

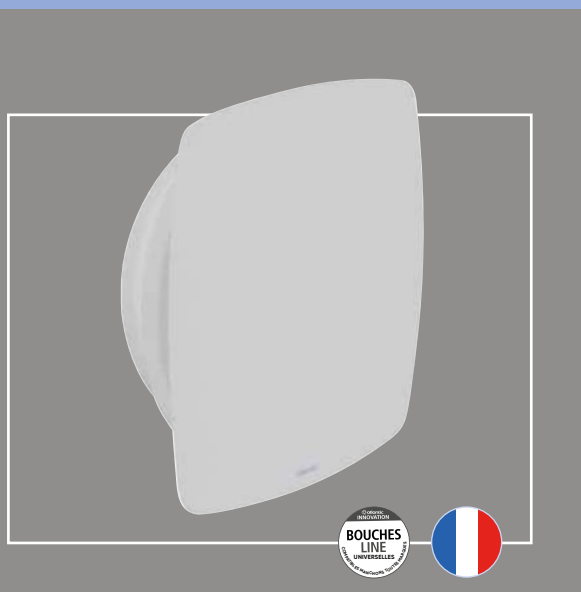

**Bim**  
Ready

## + PRODUITS

- **Esthétique :**
  - design discret & extra-plat
- **Flexible :**
  - déflecteurs fournis pour orienter le flux d'air selon 4 positions
  - bouches universelles s'adaptant aux manchons de toutes marques
- **Performante :**
  - faibles pertes de charges
  - niveau acoustique faible

### GAMME

- 3 diamètres disponibles : Ø 125 – 160 – 200 mm.
- Débits jusqu'à 350 m<sup>3</sup>/h.
- Embase en matériau souple pour s'adapter à tout type de plafond.
- Couleur standard RAL 9016.

### APPLICATION

- Insufflation et d'extraction.
- Logement individuel et locaux tertiaires.
- Dans le neuf : utiliser les manchons courts à griffes pour plaque de plâtre proposés en accessoires.
- Rénovation : peut s'installer en lieu et place d'une bouche existante. Le système d'emboîtement exclusif de la manchette permet un montage dans un manchon existant diamètre 125, 160 ou 200 mm.

### CONSTRUCTION

- Façade extra plate granulée couleur blanc RAL 9016.
- Embase universelle s'adaptant à tous les manchons plastiques ou métalliques.
- 2 déflecteurs fournis pour orientation du flux selon 2, 3 ou 4 directions – Installation des déflecteurs sans outil.



### INSTALLATION

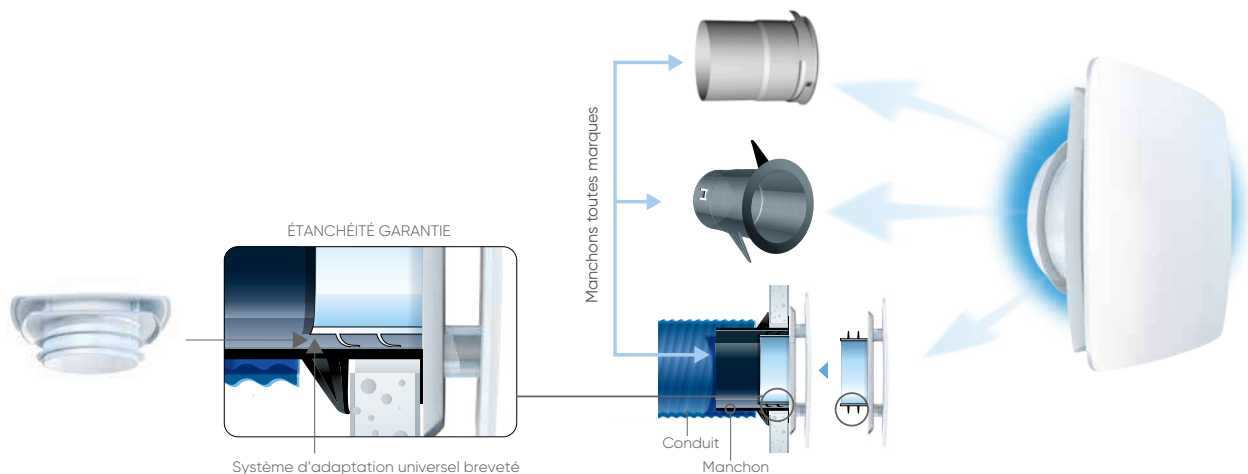

## TARIFS

Manchons métalliques à griffes acier galvanisé pour installation en faux-plafond ou placo

CV2200

	Bouches Line <sup>4</sup>			Manchons à griffes		
	LIBELLÉ	RÉF.	PRIX € HT	LIBELLÉ	RÉF.	PRIX € HT
Ø 125	B 125 LINE 4	542321	26,4	MTM 125	533184	10,1
Ø 160	B 160 LINE 4	542322	33,1	MTM 160	533185	12,8
Ø 200	B 200 LINE 4	542323	42,3	MTM 200	524185	15,6

## BOUCHE LINE<sup>4</sup> : 4 CONFIGURATIONS POSSIBLES POUR L'INSUFFLATION

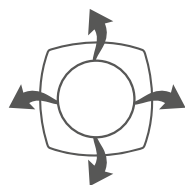

Sans déflecteur  
4 directions

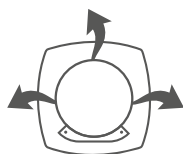

1 déflecteur  
3 directions

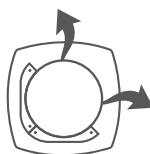

2 déflecteurs  
2 directions  
adjacentes

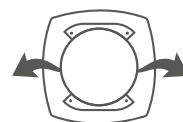

2 déflecteurs  
2 directions  
opposées

Exemple d'un cas avec 2 déflecteurs opposés :



Positionnement des déflecteurs



Installation de l'embase

## DIMENSIONS

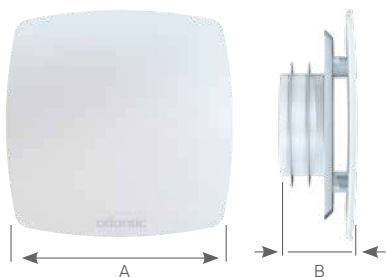

LIBELLÉ	A	B
	mm	
B 125 LINE 4	190	66
B 160 LINE 4	225	72
B 200 LINE 4	265	79

Dimensions bouche montée sur manchon MTM

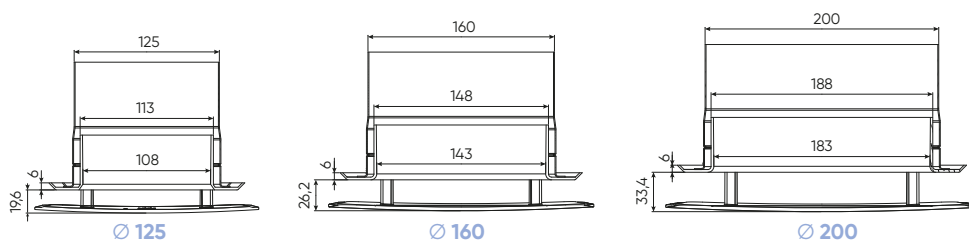

# Line<sup>4</sup>

## Bouche orientable d'insufflation et d'extraction universelle

### DONNÉES AÉRAULIQUES ET ACOUSTIQUES



Extraction : sans déflecteur

Versions		Débits - Qv (m³/h)											
		45	60	90	120	150	180	200	240	270	300	350	400
Ø 125	Pt (Pa)	5	7	15	26	41							
	Lw (dB(A))	17	18	21	32	41							
Ø 160	Pt (Pa)				8	13	18	22	32	41	50		
	Lw (dB(A))				19	20	24	27	32	36	38		
Ø 200	Pt (Pa)						6	8	12	16	19	26	34
	Lw (dB(A))						19	20	23	25	29	33	37



Insufflation 4 directions : sans déflecteurs

Débits - Qv (m³/h)													
45	60	90	120	150	180	200	240	270	300	350	400		
4	6	14	24	38									
17	20	30	40	46									
			8	12	18	22	32	41					
			22	28	33	36	42	46					
					8	10	15	19	24	33	44		
					20	23	27	31	34	39	43		



Insufflation 3 directions : 1 déflecteur

Versions		Débits - Qv (m³/h)											
		45	60	90	120	150	180	200	240	270	300	350	
Ø 125	Pt (Pa)	7	12	26	45								
	Lw (dB(A))	21	26	35	43								
Ø 160	Pt (Pa)				17	25	35	42					
	Lw (dB(A))				28	35	40	42					
Ø 200	Pt (Pa)						12	15	22	28	35	48	
	Lw (dB(A))						25	28	34	37	40	45	



Insufflation 2 directions : 2 déflecteurs

Débits - Qv (m³/h)									
45	60	90	120	150	180	200	240	270	
13	23	50							
25	32	44							
			30	47					
			37	44					
					25	33	47	70	
					33	35	43	45	

### Portées d'air

Versions	Insufflation				
	Portée d'air pour vitesse d'air Vt = 0,25 m/s en montage plafond				
	Qv (m³/h)	Vk (m/s)	Lt (m) DT = 0°C	Lt (m) DT = -5°C	Lt (m) DT = -10°C
ø125	45	1,5	1,0	1,0	0,9
	60	1,9	1,4	1,4	1,3
	90	2,9	2,1	2,1	1,9
	120	3,8	2,8	2,6	2,4
	150	4,8	3,2	3,1	2,9
ø160	120	2,2	2,3	2,2	2,0
	150	2,7	2,8	2,6	2,4
	180	3,3	3,2	3,0	2,8
	200	3,6	3,5	3,3	3,0
	240	4,3	3,9	3,8	3,3
	270	4,9	4,2	4,1	3,6
	300	5,4	4,6	4,3	3,9
ø200	180	2,4	2,6	2,5	2,3
	200	2,8	3,0	2,9	2,7
	240	3,2	3,3	3,2	3,0
	270	3,6	3,6	3,5	3,2
	300	4,0	3,9	3,7	3,5
	350	4,7	4,3	4,1	3,9
400	5,4	4,7	4,5	4,1	

Vk = Vitesse de passage de l'air en sortie de bouche (en m/s)

Vt = vitesse terminale (en m/s)

Lt = Portée d'air (en m)

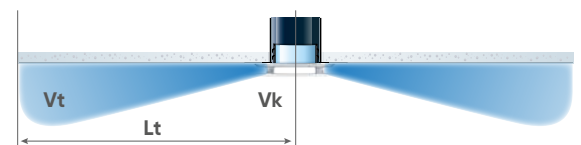

# Ondea

## Bouche d'insufflation et d'extraction plastique



### + PRODUITS

- **Intégration discrète :**
  - bouche esthétique
- **Silencieuse**
- **Installation simplifiée :**
  - réglable
- **Adaptabilité :**
  - diffusion multi-directionnelle (montage mural ou plafond)



#### APPLICATION - INSTALLATION

- Ondea est une bouche plastique réglable destinée à l'insufflation et à l'extraction d'air dans les logements et les locaux tertiaires.
- Ses différentes configurations permettent une installation aussi bien au mur qu'au plafond. Des déflecteurs sécables, permettant l'orientation du flux d'air, équipent d'origine la bouche.

#### CONSTRUCTION

- Entièrement réalisée en polystyrène, elle se compose d'un corps, d'un obturateur central réglable et d'une grille centrale permettant différents réglages du débit.
- Elle peut être montée directement sur conduits ou être associée à un manchon placo M 125 HP-L100 (RÉF. 520019).

#### INSTALLATION

	montage mural	montage plafond	
insufflation	<p>grille ouverte - obturateur fermé</p>	<p>grille fermée - obturateur position 1 sans déflecteur</p>	<p>grille fermée - obturateur position 2 avec ou sans déflecteur</p>
extraction	<p>grille ouverte - obturateur position 2 sans déflecteur</p>	<p>grille fermée - obturateur position 1 sans déflecteur</p>	<p>grille fermée - obturateur position 2 sans déflecteur</p>

→ insufflation d'air ← extraction d'air

#### DIMENSIONS

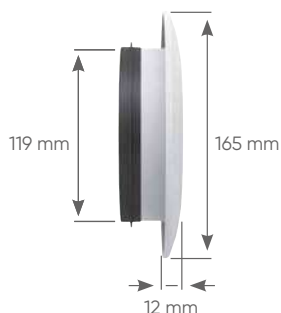

#### TARIFS

LIBELLÉ	RÉF.	PRIX € HT
ONDEA 125	521633	19,9

CV2200

Manchon à griffes pour plaque de plâtre Ø 125 (avec joint à lèvres)

LIBELLÉ	RÉF.	PRIX € HT
M 125 HP-L100	520019	7,5

CV2200

# BE / BN

## Bouches d'extraction autoréglables



BE J uniquement

### + PRODUITS

- Esthétique et compacte
- Entretien facile



### APPLICATION - INSTALLATION

- Bouches avec régulateur incorporé permettant de maintenir le débit d'air nominal quelle que soit la dépression.
- Utilisées dans les installations de VMC.
- Peuvent être montées dans des manchons longs ou plaques de plâtre type M.

### CONSTRUCTION

- Corps en matière plastique de couleur blanche.
- Grille centrale démontable en plastique.



Grille amovible

### TARIFS - CARACTÉRISTIQUES

#### Type BE

Grille couleur blanche, manchette courte en plastique Ø 125, avec joint.

CV2200

LIBELLÉ	Débit (m³/h)	RÉF.	PRIX € HT
BE 15 J	15	520232	19,9
BE 30 J	30	520233	19,9

CV2200

LIBELLÉ	Débit (m³/h)	RÉF.	PRIX € HT
BE 45 J	45	520234	20,4
BE 60 J	60	520235	20,4
BE 75 J	75	520236	20,4
BE 90 J	90	520237	20,4
BE 120 J	120	520238	29
BE 150 J	150	520239	29

#### Type BN

Grille couleur blanche, sans manchette.

CV2200

LIBELLÉ	Débit (m³/h)	RÉF.	PRIX € HT
BN 15	15	521000	16,1
BN 30	30	521001	16,1

CV2200

LIBELLÉ	Débit (m³/h)	RÉF.	PRIX € HT
BN 45	45	521002	16,6
BN 60	60	521003	16,6
BN 75	75	521004	16,6
BN 90	90	521005	16,6
BN 120	120	521006	25,2
BN 150	150	521007	25,2

### ACCESSOIRES

#### Manchon

À griffes pour plaque de plâtre Ø 125 (avec joint à lèvres).

CV2200

LIBELLÉ	Long. (mm)	RÉF.	PRIX € HT
M 125 P-L100	100	520025	7,5



#### Manchettes avec joint

Ø 125

CV2200

LIBELLÉ	RÉF.	PRIX € HT
Sans joint MAN 125	525002	2,3
Avec joint MAN 125 J	525003	4,3



#### Module d'isolation acoustique

Permet d'améliorer l'isolation acoustique  $D_{n,e}$  des bouches BN (ou BE) et donc de répondre aux exigences de la NRA.

CV2200

LIBELLÉ	Long. (mm)	RÉF.	PRIX € HT
KAB	125	520090	13,9



# BAT / BHT / BHT...P

Bouches d'extraction hygroréglables et temporisées

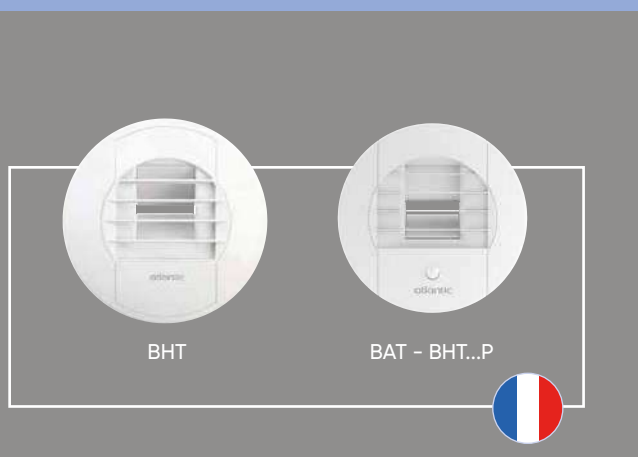

## CONSTRUCTION

- Corps en matière plastique de couleur blanche.
- Grille centrale démontable en plastique.
- Diamètre de raccordement : 125 mm.
- Les bouches BHT 50, 60 et 70 sont intégrées aux solutions de notre Avis Technique de ventilation modulée.

## Bouches d'extraction hygroréglables BHT

### APPLICATION - INSTALLATION

- Bouches hygroréglables comportant un détecteur réactif à l'humidité permettant une variation de débit en fonction de l'occupation.

### TARIFS - CARACTÉRISTIQUES

CV2200

LIBELLÉ	Plage débit hygroréglué (m³/h)	RÉF.		PRIX € HT
BHT 60/150 125L	60 à 150	533572	\$	104
BHT 15/100 125L	15 à 100	533177	\$	104
BHT 15/75 125L	15 à 75	533176	\$	104
BHT 20/70 125L	20 à 70	538862	\$	104
BHT 20/60 125L	20 à 60	538861	\$	77,7
BHT 15/50 125L	15 à 50	533175	\$	77,7

## Bouches d'extraction temporisées, à détection de présence BAT

### APPLICATION - INSTALLATION

- Bouches avec détecteur de présence intégré, permettant d'obtenir un débit complémentaire temporisé 30 min.
- Alimentation par 2 piles 1,5 V (type LR6) ou par transformateur 12 VAC (version 230 V, nous consulter).

### TARIFS - CARACTÉRISTIQUES

CV2200

LIBELLÉ	Débit mini permanent (m³/h)	Débit complém. temporisé (m³/h)	Alim.	RÉF.		PRIX € HT
BAT 10-60 FP 125 L	10	60	12 VAC	539768	\$	120
BAT 15-30 FP 125 L	15	30	12 VAC	539769	\$	120
BAT 10-60 PP 125 L	10	60	2 piles LR6	539766	\$	111
BAT 15-30 PP 125 L	15	30	2 piles LR6	539767	\$	111

+ Éco-participation en € HT : 0,25

## Bouches d'extraction hygroréglables et temporisées à détection de présence BHT...P

### APPLICATION - INSTALLATION

Bouches hygroréglables avec d'une part un détecteur réactif à l'humidité permettant de faire varier le débit entre un débit permanent et un débit de base, et d'autre part un détecteur de présence permettant d'obtenir le débit complémentaire, temporisé 30 min. Alimentation par 2 piles 1,5 V (type LR6) ou par transformateur 12 VAC (version 230 V, nous consulter).

### TARIFS - CARACTÉRISTIQUES

CV2200

LIBELLÉ	Débit mini permanent (m³/h)	Plage débit hygroréglué (m³/h)	Débit complémentaire temporisé (m³/h)	Alimentation	RÉF.		PRIX € HT
BHT 5/50-50 FP 125L	5	5 à 50	50	12 VAC	539775	\$	154
BHT 15/50-50 FP 125L	15	15 à 50	50	12 VAC	539776	\$	154
BHT 5/50-50 PP 125L	5	5 à 50	50	2 piles LR6	539777	\$	140
BHT 15/50-50 PP 125L	15	15 à 50	50	2 piles LR6	539778	\$	140

+ Éco-participation en € HT : 0,25

### ACCESSOIRES

**Manchette plastique** à sceller ou à visser  
Ø 125, longueur 50 mm.

CV2200

LIBELLÉ	RÉF.		PRIX € HT
MAN 125 HYGRO	525040	\$	3,3

**Manchon à griffes pour paroi mince**  
Ø 125, longueur 100 mm.

CV2200

LIBELLÉ	RÉF.		PRIX € HT
M 125 HP-L100	520019	\$	7,5

**Transformateur 230/12 VAC**

CV2202

LIBELLÉ	RÉF.		PRIX € HT
T230/12V AC	539190	\$	78,9

+ Éco-participation en € HT : 0,04

# B-LK / BI-LK

Bouches d'extraction et d'insufflation réglables en acier



## Bouches d'extraction B-LK

### APPLICATION - INSTALLATION

- Extraction dans les bâtiments tertiaires.
- Réglage du débit par rotation de l'opercule central.

### DIMENSIONS

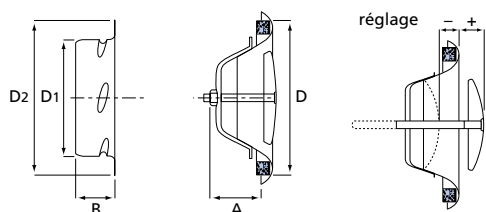

LIBELLÉ	A	B	D	D1	D2	Poids (kg)
	mm					
B 100 LK	40	50	138	99	125	0,195
B 125 LK	46	50	167	124	150	0,300
B 160 LK	55	50	208	159	186	0,440
B 200 LK	60	50	247	199	225	0,695

### TARIFS - CARACTÉRISTIQUES

CV2200

LIBELLÉ	Débit selon ouverture opercule (≤ 35 dB(A))		RÉF.	PRIX € HT
	moyen	maxi		
B 100 LK	100	130	523350 <span style="color: green;">S</span>	25,7
B 125 LK	140	180	523351 <span style="color: green;">S</span>	29
B 160 LK	180	220	523352 <span style="color: green;">S</span>	38,5
B 200 LK	300	400	523353 <span style="color: green;">S</span>	47,2

### CONSTRUCTION

- Acier recouvert de peinture époxy blanche.
- Fixation par rotation 1/4 tour dans une collerette en acier galvanisé fournie.
- Peuvent être montées dans des manchons longs à griffes type MB (voir rubrique accessoires).

## Bouches d'insufflation BI-LK

### APPLICATION - INSTALLATION

- Introduction d'air neuf dans les bâtiments tertiaires.
- Réglage du débit par rotation de l'opercule central.

### DIMENSIONS

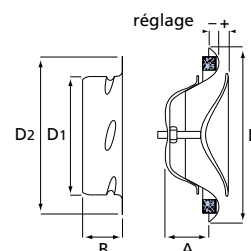

LIBELLÉ	A	B	D	D1	D2	Poids (kg)
	mm					
BI 100 LK	40	50	138	99	125	0,205
BI 125 LK	46	50	167	124	150	0,310
BI 160 LK	55	50	208	159	186	0,455
BI 200 LK	60	50	247	199	225	0,755

### TARIFS - CARACTÉRISTIQUES

CV2200

REF	Débit selon ouverture opercule (≤ 35 dB(A))		RÉF.	PRIX € HT
	moyen	maxi		
BI 100 LK	80	120	523364 <span style="color: green;">S</span>	27,8
BI 125 LK	100	180	523365 <span style="color: green;">S</span>	30,5
BI 160 LK	170	240	523366 <span style="color: green;">S</span>	40,2
BI 200 LK	300	400	523367 <span style="color: green;">S</span>	49,2

### ACCESSOIRES

#### Manchons métalliques longs à griffes

Pour fixation des bouches LK dans les parois minces ou épaisses.

CV2200

LIBELLÉ	Débit. (m³/h)	Longueur (mm)	RÉF.	PRIX € HT
MB 100	150	200	523832 <span style="color: green;">S</span>	15,1
MB 125	180	200	523361 <span style="color: green;">S</span>	16,6
MB 160	180	200	523362 <span style="color: green;">S</span>	18,1
MB 200	180	200	523363 <span style="color: green;">S</span>	23



# B-PR

## Bouches d'insufflation et d'extraction plastiques réglables



### + PRODUITS

#### • Flexibilité d'installation :

- soufflage de reprise
- réglable



### APPLICATION - INSTALLATION

- Bouches réglables destinées à l'extraction et à l'insufflation dans les installations de VMC des bâtiments tertiaires.
- Le réglage du débit s'effectue par rotation de l'obturateur central.
- Montage sur manchette ou sur manchon à griffes pour paroi mince.

### DIMENSIONS

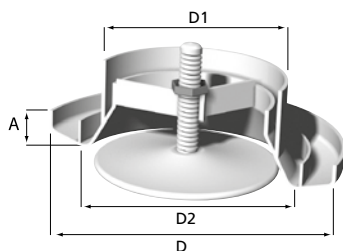

LIBELLÉ	A	B	D	D1	D2
	mm				
B 100 PR	13	41	140	87	129
B 125 PR	15	43	166	112	155
B 160 PR	17	43	204	146	195
B 200 PR	17	43	242	186	235

### CONSTRUCTION

- Matière plastique couleur blanche.
- Montage obligatoire sur manchette ou sur manchon à griffes pour paroi mince.

### CARACTÉRISTIQUES

Plage de fonctionnement comprise entre 40 et 150 Pa.

LIBELLÉ	Débit maxi sous 150 Pa
B 100 PR	140
B 125 PR	160
B 160 PR	230
B 200 PR	340

### TARIFS

CV2200			
LIBELLÉ	RÉF.		PRIX € HT
B 100 PR	520902	<b>S</b>	8,6
B 125 PR	533299	<b>S</b>	9,1
B 160 PR	533178	<b>S</b>	13,4
B 200 PR	520903	<b>S</b>	18,8

### ACCESSOIRES

#### Manchettes de raccordements à joint



CV2200

Pour bouches	LIBELLÉ	RÉF.		PRIX € HT
B 100 PR	MAN 100 PR	520900	<b>S</b>	4,3
B 160 PR	MAN 160 PR	533295	<b>S</b>	5,3
B 200 PR	MAN 200 PR	520901	<b>S</b>	7,5

#### Manchons pour paroi mince

3 griffes, longueur 100 mm.



CV2200

Pour bouches	LIBELLÉ	RÉF.		PRIX € HT
B 100 PR	M 100 P-LG 100	520020	<b>S</b>	7,5
B 160 PR	M 160 P-LG 100	520021	<b>S</b>	10,8
B 200 PR	M 200 P-LG 100	520022	<b>S</b>	15,1

CV2200			
Pour bouches	LIBELLÉ	RÉF.	PRIX € HT
B 125 PR	MAN 125 J	525003	<b>S</b> 4,3

CV2200			
Pour bouches	LIBELLÉ	RÉF.	PRIX € HT
B 125 PR	M 125 P-L100	520025	<b>S</b> 7,5

# BRI

## Bouches d'insufflation en acier



### APPLICATION - INSTALLATION

- Bouches utilisées principalement dans les installations de VMC des bâtiments tertiaires pour l'introduction d'air neuf ou dans les installations de climatisation.
- Le réglage du débit d'insufflation est obtenu par molette sans démontage.
- Existent en 4 tailles.

### CONSTRUCTION

- Acier recouvert de peinture époxy blanche.

### DIMENSIONS

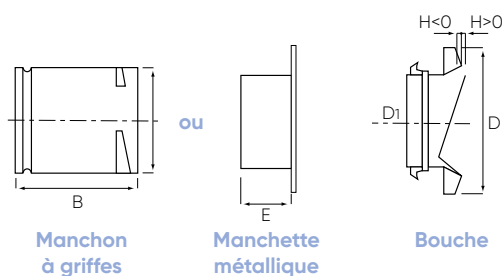

	B	E	D	D1	Poids (kg)
	mm				
Ø 100	100	47	155	99	0,65
Ø 125	100	47	170	124	0,90
Ø 160	100	51	204	159	1,20
Ø 200	100	52	244	199	1,50

### COURBES CARACTÉRISTIQUES AÉRAULIQUES

#### BRI 125 N

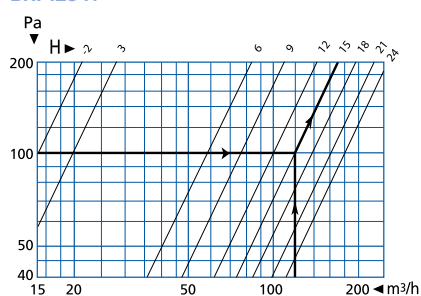

#### BRI 160 N

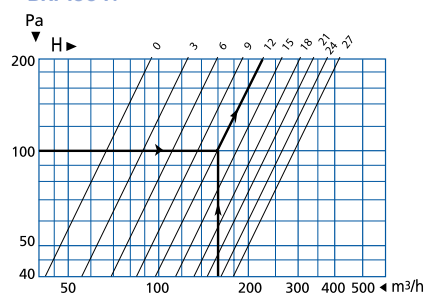

#### BRI 200 N

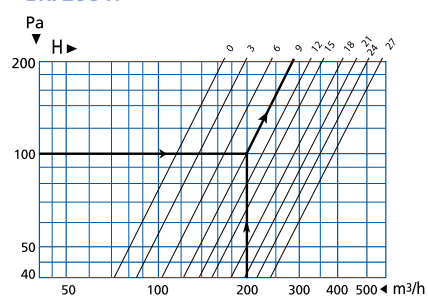

### TARIFS - CARACTÉRISTIQUES

Plage de fonctionnement comprise entre 50 et 150 Pa.  
Température d'utilisation maxi 80°C.

CV2200

LIBELLÉ	Débit selon ouverture opercule (≤ 35 dB(A))		RÉF.	PRIX € HT
	moyen	maxi		
BRI 100 N	80	120	520026	27,8
BRI 125 N	120	160	523870	30
BRI 160 N	160	220	523875	40,2
BRI 200 N	180	240	523876	49,9

### ACCESSOIRES

**MTM : manchon à griffes** en acier galvanisé pour installation en faux-plafond.

CV2200

LIBELLÉ	RÉF.	PRIX € HT
MTM 100	524184	9,1
MTM 125	533184	10,1
MTM 160	533185	12,8
MTM 200	524185	15,6

**MM : manchette métallique** à visser pour montage mural.

CV2200

LIBELLÉ	RÉF.	PRIX € HT
MM 100	525078	3,8
MM 125	525079	4,3
MM 160	525080	5,8
MM 200	525081	7

# TM-M / TM-P

Bouches d'extraction et d'insufflation en aluminium



## APPLICATION - INSTALLATION

- Bouches destinées aux installations de ventilation dans les bâtiments tertiaires, en extraction ou en insufflation.

## CONSTRUCTION

- Bouches métalliques recouvertes de peinture époxy blanche.
- Manchette en acier galvanisé équipée d'un joint.
- Existent en 2 versions :  
TM-M : montage mural ou TM-P : montage en plafond.

## CARACTÉRISTIQUES AÉRAULIQUES

Les essais ont été effectués avec un terminal en montage mural (TM-M) ou plafond (TM-P) avec effet de plafond et sans registre de réglage ou régulateur de débit.

## DIMENSIONS

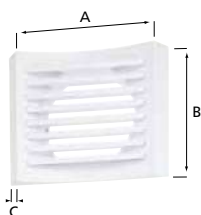

LIBELLÉ	A	B	C
	mm		
TM 100 M et P	155	127	16
TM 125 M et P	196	150	22
TM 160 M et P	251	190	22
TM 200 Met P	304	230	22

## TARIFS - CARACTÉRISTIQUES

LIBELLÉ	Débit maxi (m³/h)		RÉF.	PRIX € HT
	soufflage	reprise		
TM 100 M	100	90	524180	62,2
TM 125 M	200	150	533180	67
TM 160 M	300	200	533181	79,2
TM 200 M	500	400	524182	109
TM 100 P	90	60	524181	62,2
TM 125 P	120	80	533182	67
TM 160 P	150	120	533183	79,2
TM 200 P	250	200	524183	109

## ACCESSOIRES

**MTM : manchon à griffes** en acier galvanisé pour installation en faux-plafond.

LIBELLÉ	RÉF.	PRIX € HT
MTM 100	524184	9,1
MTM 125	533184	10,1
MTM 160	533185	12,8
MTM 200	524185	15,6

**MM : manchette métallique** à visser pour montage mural.

LIBELLÉ	RÉF.	PRIX € HT
MM 100	525078	3,8
MM 125	525079	4,3
MM 160	525080	5,8
MM 200	525081	7

Type	Qv (m³/h)	SOUFFLAGE				REPRISE		
		Pt (Pa)	Veff (m/s)	Lt (m)	Lw (dB(A))	Pt (Pa)	Veff (m/s)	Lw (dB(A))
TM-M 100	30	2	2,0	1,0	<20	3	2,3	<20
	45	3	3,2	2,0	<20	6	3,5	<20
	60	6	4,2	3,0	<20	11	5,0	<20
	75	10	5,2	4,0	20	18	6,5	23
	90	14	6,3	5,0	21	26	7,2	35
TM-M 125	45	<2	2,0	0,1	<20	2	2,0	<20
	60	2	2,5	1,5	<20	4	2,8	<20
	75	4	3,3	2,5	<20	6	3,8	<20
	90	5	4,0	3,5	<20	9	4,5	20
	120	9	5,3	5,5	22	17	6,0	29
	150	15	6,6	8,0	28	26	7,5	33
	180	20	8,0	9,5	32	37	9,5	38
TM-M 160	120	3	3,0	5,0	<20	7	3,8	<20
	150	5	3,8	6,5	<20	10	4,8	21
	180	7	4,5	7,5	21	15	5,8	32
	210	9	5,3	8,5	26	19	6,8	35
	240	12	6,1	9,0	29	26	7,5	38
	270	15	6,8	10,0	32	32	8,5	40
TM-M 200	240	4	3,8	4,0	<20	10	4,5	23
	270	5	4,3	4,5	<20	12	5,1	25
	300	6	4,7	5,5	<20	15	5,6	26
	350	7	5,5	7,0	20	20	6,5	33
	400	10	6,3	8,0	23	26	7,5	35
	450	13	7,1	9,0	27	33	8,4	39
	500	16	7,9	10,0	30	41	9,2	41
TM-P 100	30	4	2,8	1,0	<20	6	3,5	20
	45	10	4,3	2,5	<20	14	5,8	27
	60	17	5,7	3,5	23	25	7,8	39
	75	29	7,2	4,5	30	39	9,5	44
	90	40	8,6	5,5	35	64	11,8	48
TM-P 125	45	3	2,7	1,0	<20	5	3,2	<20
	60	6	3,6	2,0	21	9	4,8	27
	75	10	4,5	3,0	25	14	5,8	33
	90	14	5,4	4,0	30	20	7,8	42
	120	25	7,3	7,0	37	37	9,5	45
	150	39	9,1	8	44	58	11,5	50
	180	-	-	-	-	-	-	-
TM-P 160	120	9	4,3	5,5	34	14	5,5	28
	150	14	5,4	7,5	37	22	7,0	42
	180	20	6,5	8,0	42	32	9,0	43
	210	28	7,5	9,0	44	43	10,5	48
	240	36	8,7	9,5	52	58	12,0	50
	270	-	-	-	-	-	-	-
TM-P 200	240	18	7,3	8,5	38	28	7,2	43
	270	23	8,2	9,0	41	35	8,5	44
	300	28	9,1	9,5	44	42	9,3	47
	350	38	10,6	10,0	46	57	10,3	50
	-	-	-	-	-	-	-	-
	-	-	-	-	-	-	-	-

# DLA

Grilles de soufflage linéaires à ailettes fixes  
Montage mural ou en allège



## + PRODUITS

- Tenue mécanique renforcée permettant un montage en allège
- Design affiné :
  - domaine dimensionnel permettant des largeurs de 75 mm
- Versions au choix :
  - grille simple (DLA) ou double déflexion (DLA-DD)
  - possibilité de réduire la largeur du cadre à 12 mm (DLA MINI)
  - ailettes inclinées à 15° (DLA-15)

### CONSTRUCTION

- Grille à barres frontales fixes horizontales en aluminium.
  - Finition aluminium anodisé ou peinture couleur blanche (RAL 9016).
  - Joint d'étanchéité.
  - Fixation non apparente par clips à friction.
  - Montage mural ou en allège.
  - **DLA** : grille avec pièces d'extrémités et ailettes fixes à 0°.
  - **DLA-15** : grille DLA à ailettes fixes à 15°.
  - **DLA-DD** : grille à double déflexion à ailettes orientables au deuxième rang.
  - **DLA-M** : grille à cadre réduit à 12 mm. Ailettes fixes à 0°.
- Non compatible avec contre-cadre CCN et plénums BBG ou BBG-L.

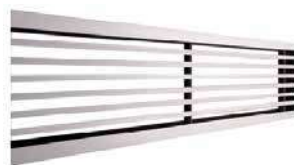

DLA-M



DLA

### DIMENSIONS

En mm.

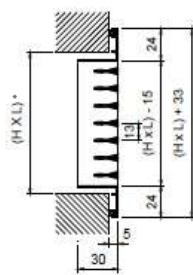

DLA

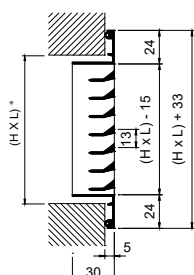

DLA-15

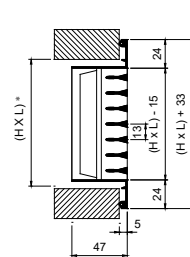

DLA-DD

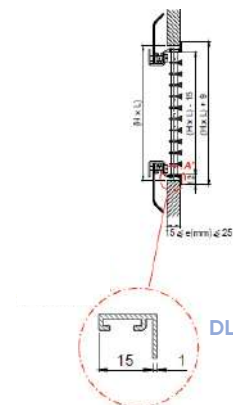

DLA-M

\* Prévoir une réservation  $(H + 8) \times (L + 8)$  si utilisation d'un contre-cadre CCN ou plénum BBG.

### ACCESSOIRES

#### REGISTRE RFA

Registre à lames opposées. Réglage au moyen d'une vis.  
Construction en acier électro-zingué et peinture noire.

DLA + RFA  
DLA-15 + RFA  
DLA-DD + RFA

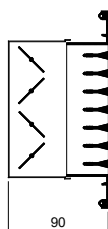

DLA-M + RFA

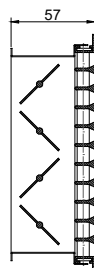

#### CCN

Contre-cadre en acier galvanisé pour DLA / DLA-15 / DLA-DD.  
Non compatible avec les DLA-M.

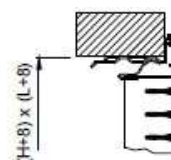



**Plénum BBG (non isolé) ou BBG/AIS (isolé) avec piquage axial circulaire**

Plénum en acier galvanisé pour raccordement circulaire dans le même axe que la grille (piquage arrière). Pattes d'accrochage pour fixation du plénum.

Non compatible avec DLA-M.  
Prix et dimensions : voir p. 594.



**Plénum BBG-L (non isolé) ou BBG-L/IS (isolé) avec piquage latéral circulaire**

Plénum en acier galvanisé pour raccordement circulaire sur le côté (piquage latéral). Pattes d'accrochage pour fixation du plénum.

Non compatible avec DLA-M.  
Prix et dimensions : voir p. 596.



**Plénum BBG/AIE avec piquage axial elliptique**

Plénum en acier galvanisé isolé pour raccordement elliptique dans le même axe que la grille (piquage arrière). Évite l'ajout d'une réduction entre la gaine et le plénum. Pattes d'accrochage facilitant la fixation du plénum.

Non compatible avec DLA-M.  
Prix et dimensions : voir p. 828.

**TARIFS - CARACTÉRISTIQUES**

DLA Grille avec pièces d'extrémités et ailettes fixes à 0°

CV2203

Dimensions L x H (mm)	DLA anodisée		DLA laqué blanc		Registre RFA		Contre-cadre CCN		BBG-AIS* (isolé - piquage axial)		BBG-L/IS* (isolé - piquage latéral)	
	RÉF.	PRIX € HT	RÉF.	PRIX € HT	RÉF.	PRIX € HT	RÉF.	PRIX € HT	RÉF.	PRIX € HT	RÉF.	PRIX € HT
300 x 75	693922	35	693932	35	693977	22,3	693986	7	694106	102	694139	102
400 x 75	693923	42,9	693933	42,9	693978	27,5	693987	8,6	694107	104	694141	104
500 x 75	693924	49,9	693934	49,9	538584	31,9	693988	10,1	694109	107	694144	107
600 x 75	693925	53,6	693935	53,6	693979	33,9	693989	10,8	694110	116	694145	116
800 x 75	693926	66,2	693936	66,2	693980	40,8	693990	12,9	694111	120	694146	120
1000 x 75	693927	78,8	537003	78,8	538585	49,9	693991	15,8	694112	123	694147	123
1500 x 75	693930	118	693940	118	693983	74,8	693993	23,7	694117	131	694156	131
300 x 100	528220	60	528239	60	528451	28,5	528551	8,2	528862	92,2	528748	105
400 x 100	528221	72,5	528279	72,5	528452	32,2	528552	10,9	536104	105	536546	106
500 x 100	528222	81,1	528232	81,1	528453	38,4	528553	14,8	535409	111	535323	110
600 x 100	528223	89,2	535051	89,2	528454	43,7	528554	16,1	538952	129	538624	127
800 x 100	528224	110	535052	110	528455	55,2	528555	17,4	536596	161	539580	154
1000 x 100	528236	123	528296	123	528477	63,8	528576	19,8	541470	189	694148	192
1500 x 100	693931	140	693941	140	693984	88,7	693994	28,1	694118	154	694157	154
300 x 150	528370	64,2	528298	64,2	528456	28,6	528556	11,2	528863	100	528749	116
400 x 150	528225	89,2	528209	89,2	528457	41,1	528557	12,4	528864	120	528757	120
500 x 150	528226	103	528295	103	528458	47,2	528558	13,9	536860	123	535395	123
600 x 150	528227	118	528231	118	528459	50,1	528559	16,1	528642	153	529096	133
800 x 150	528228	148	528233	148	528460	64,6	528560	19,6	536844	132	535867	132
1000 x 150	528229	167	528059	167	528461	76	528561	20,9	536106	154	694149	154
1500 x 150	538460	197	693942	197	693985	115	538459	36,2	694119	197	694158	197
300 x 200	537658	66,8	539309	66,8	536777	32,7	536719	10,1	537657	98,4	694140	120
400 x 200	535905	73,4	537038	73,4	528462	41,5	528562	13,6	528865	108	528758	127
500 x 200	539445	97,1	541063	97,1	528463	49,5	528563	14,6	536251	115	539603	129
600 x 200	528234	124	535194	124	528464	58	528564	15,5	528374	123	536276	174
800 x 200	528235	144	528308	144	528056	67,6	528571	18,7	536623	167	535594	194
1000 x 200	528237	160	528315	160	528478	84,2	528111	20,9	536733	201	538082	201
1500 x 200	528238	212	528316	212	528479	143	528579	44,9	539152	238	694159	238

DLA-DD Grille double déflexion à ailettes orientables au deuxième rang

CV2203

Dimensions L x H (mm)	DLA-DD anodisée		DLA-DD laqué blanc		Registre RFA		Contre-cadre CCN		BBG-AIS* (isolé - piquage axial)		BBG-L/IS* (isolé - piquage latéral)	
	RÉF.	PRIX € HT	RÉF.	PRIX € HT	RÉF.	PRIX € HT	RÉF.	PRIX € HT	RÉF.	PRIX € HT	RÉF.	PRIX € HT
300 x 75	693943	49,9	693962	49,9	693977	22,3	693986	7	694106	102	694139	102
400 x 75	693946	61,4	693964	61,4	693978	27,5	693987	8,6	694107	104	694141	104
500 x 75	693947	71,4	693965	71,4	538584	31,9	693988	10,1	694109	107	694144	107
600 x 75	693950	76,5	693966	76,5	693979	33,9	693989	10,8	694110	116	694145	116
800 x 75	693951	94,8	693967	94,8	693980	40,8	693990	12,9	694111	120	694146	120
1000 x 75	693952	113	693968	113	538585	49,9	693991	15,8	694112	123	694147	123
1500 x 75	693958	169	693973	169	693983	74,8	693993	23,7	694117	131	694156	131
300 x 100	538324	85,9	538382	85,9	528451	28,5	528551	8,2	528862	92,2	528748	105
400 x 100	540099	104	539513	104	528452	32,2	528552	10,9	536104	105	536546	106
500 x 100	539815	116	538529	116	528453	38,4	528553	14,8	535409	111	535323	110
600 x 100	539490	128	538878	128	528454	43,7	528554	16,1	538952	129	538624	127
800 x 100	539814	158	538187	158	528455	55,2	528555	17,4	536596	161	539580	154
1000 x 100	539816	176	539241	176	528477	63,8	528576	19,8	541470	189	694148	192
1500 x 100	693959	200	693974	200	693984	88,7	693994	28,1	694118	154	694157	154
300 x 150	693944	91,7	538238	91,7	528456	28,6	528556	11,2	528863	100	528749	116
400 x 150	539595	128	539295	128	528457	41,1	528557	12,4	528864	120	528757	120
500 x 150	693948	147	539449	147	528458	47,2	528558	13,9	536860	123	535395	123
600 x 150	538501	169	539113	169	528459	50,1	528559	16,1	528642	153	529096	133
800 x 150	539489	213	538251	213	528460	64,6	528560	19,6	536844	132	535867	132
1000 x 150	693953	238	539114	238	528461	76	528561	20,9	536106	154	694149	154
1500 x 150	693960	282	693975	282	693985	115	538459	36,2	694119	197	694158	197
300 x 200	693945	95,6	693963	95,6	536777	32,7	536719	10,1	537657	98,4	694140	120
400 x 200	539242	105	539770	105	528462	41,5	528562	13,6	528865	108	528758	127
500 x 200	693949	139	541062	139	528463	49,5	528563	14,6	536251	115	539603	129
600 x 200	539596	178	538667	178	528464	58	528564	15,5	528374	123	536276	174
800 x 200	539822	206	538666	206	528056	67,6	528571	18,7	536623	167	535594	194
1000 x 200	538050	229	539865	229	528478	84,2	528111	20,9	536733	201	538082	201
1500 x 200	693961	302	693976	302	528479	143	528579	44,9	539152	238	694159	238

\* Voir p.594 et 596 pour plus de versions sur les pléniums BBG

## TARIFS - CARACTÉRISTIQUES

## DLA-15 Grille DLA à ailettes fixes à 15°

CV2203

Dimensions L x H (mm)	DLA-15 anodisée		DLA-15 laqué blanc		Registre RFA		Contre-cadre CCN		BBG-AIS* (isolé - piquage axial)		BBG-L/IS* (isolé - piquage latéral)	
	RÉF.	PRIX € HT	RÉF.	PRIX € HT	RÉF.	PRIX € HT	RÉF.	PRIX € HT	RÉF.	PRIX € HT	RÉF.	PRIX € HT
300 x 75	694003	35,2	694029	35,2	693977	22,3	693986	7	694106	102	694139	102
400 x 75	694006	43,2	694031	43,2	693978	27,5	693987	8,6	694107	104	694141	104
500 x 75	694010	50,4	694033	50,4	538584	31,9	693988	10,1	694109	107	694144	107
600 x 75	694012	53,6	694036	53,6	693979	33,9	693989	10,8	694110	116	694145	116
800 x 75	694013	64,5	694038	64,5	693980	40,8	693990	12,9	694111	120	694146	120
1000 x 75	694014	78,8	694041	78,8	538585	49,9	693991	15,8	694112	123	694147	123
1500 x 75	694021	118	694047	118	693983	74,8	693993	23,7	694117	131	694156	131
300 x 100	537949	43,4	539765	43,4	528451	28,5	528551	8,2	528862	92,2	528748	105
400 x 100	694007	45	539763	45	528452	32,2	528552	10,9	536104	105	536546	106
500 x 100	539732	53,4	538081	53,4	528453	38,4	528553	14,8	535409	111	535323	110
600 x 100	539817	65,7	538080	65,7	528454	43,7	528554	16,1	538952	129	538624	127
800 x 100	541102	76,7	694039	76,7	528455	55,2	528555	17,4	536596	161	539580	154
1000 x 100	694015	92,6	538533	92,6	528477	63,8	528576	19,8	541470	189	694148	192
1500 x 100	694022	140	694048	140	693984	88,7	693994	28,1	694118	154	694157	154
300 x 150	694004	49,6	539764	49,6	528456	28,6	528556	11,2	528863	100	528749	116
400 x 150	694008	59,9	538532	59,9	528457	41,1	528557	12,4	528864	120	528757	120
500 x 150	539974	65,9	694034	65,9	528458	47,2	528558	13,9	536860	123	535395	123
600 x 150	539973	84,2	538112	84,2	528459	50,1	528559	16,1	528642	153	529096	133
800 x 150	539411	102	538079	102	528460	64,6	528560	19,6	536844	132	535867	132
1000 x 150	540223	116	540204	116	528461	76	528561	20,9	536106	154	694149	154
1500 x 150	694023	182	694049	182	693985	115	538459	36,2	694119	197	694158	197
300 x 200	694005	59,7	694030	59,7	536777	32,7	536719	10,1	537657	98,4	694140	120
400 x 200	694009	68,3	694032	68,3	528462	41,5	528562	13,6	528865	108	528758	127
500 x 200	694011	77,4	694035	77,4	528463	49,5	528563	14,6	536251	115	539603	129
600 x 200	539972	97,4	694037	97,4	528464	58	528564	15,5	528374	123	536276	174
800 x 200	539821	122	694040	122	528056	67,6	528571	18,7	536623	167	535594	194
1000 x 200	694016	150	694042	150	528478	84,2	528111	20,9	536733	201	538082	201
1500 x 200	694024	225	694050	225	528479	143	528579	44,9	539152	238	694159	238

## DLA-M Grille à cadre réduit à 12 mm. Ailettes fixes à 0°

CV2203

Dimensions L x H (mm)	DLA-M anodisé		DLA-M laqué blanc		Registre RFA	
	RÉF.	PRIX € HT	RÉF.	PRIX € HT	RÉF.	PRIX € HT
300 x 75	694876	43,1	694899	43,1	693977	22,3
400 x 75	694879	47,4	694903	47,4	693978	27,5
500 x 75	694882	55,7	694907	55,7	538584	31,9
600 x 75	694885	62,2	694911	62,2	693979	33,9
800 x 75	694889	73,7	542400	78,9	693980	40,8
1000 x 75	694892	88,3	694917	88,3	538585	49,9
1500 x 75	694895	129	694921	129	693983	74,8
300 x 100	539854	44,2	694900	44,2	528451	28,5
400 x 100	539857	48,6	694904	48,6	528452	32,2
500 x 100	539855	57,5	694908	57,5	528453	38,4
600 x 100	694886	70,8	694912	70,8	528454	43,7
800 x 100	539856	76,4	541299	82,1	528455	55,2
1000 x 100	539853	93,4	694918	93,4	528477	63,8
1500 x 100	694896	151	694922	151	693984	88,7
300 x 150	694877	58,2	694901	58,2	528456	28,6
400 x 150	694880	65,2	694905	65,2	528457	41,1
500 x 150	694883	72,5	694909	72,5	528458	47,2
600 x 150	694887	89,2	694913	89,2	528459	50,1
800 x 150	694890	107	694915	107	528460	64,6
1000 x 150	694893	131	694919	131	528461	76
1500 x 150	694897	194	694923	194	693985	115
300 x 200	694878	68,5	694902	68,5	536777	32,7
400 x 200	694881	77,6	694906	77,6	528462	41,5
500 x 200	694884	86,9	694910	86,9	528463	49,5
600 x 200	694888	108	694914	108	528464	58
800 x 200	694891	129	694916	129	528056	67,6
1000 x 200	694894	161	694920	161	528478	84,2
1500 x 200	694898	239	694924	239	528479	143

\* Voir p.594 et 596 pour plus de versions sur les plenums BBG

## CARACTÉRISTIQUES AÉRAULIQUES ET ACOUSTIQUES

L x H (mm)	Aeff (m²)	Débit	Qv (m³/h)																	
			100	150	200	250	300	400	450	500	600	700	900	1000	1300	1500	1700	2000	2300	
300 x 75	0,009	Pt (Pa)	15	34																
		Lt (m)	5	7																
		Lw (NR)	<20	27																
400 x 75	0,012	Pt (Pa)	9	19	34															
		Lt (m)	3	5	7															
		Lw (NR)	<20	<20	25															
500 x 75	0,015	Pt (Pa)		12	22	34														
		Lt (m)		5	7	9														
		Lw (NR)		<20	<20	20														
600 x 75	0,019	Pt (Pa)		8	14	21	30													
		Lt (m)		5	6	8	9													
		Lw (NR)		<20	<20	20	25													
800 x 75	0,025	Pt (Pa)			8	12	18	31												
		Lt (m)			5	6	7	10												
		Lw (NR)			<20	<20	<20	26												
1000 x 75	0,032	Pt (Pa)					11	19	24	30										
		Lt (m)					7	9	11	12										
		Lw (NR)					<20	23	27	30										
1500 x 75	0,048	Pt (Pa)						9	11	14	20	26								
		Lt (m)						5	9	7	8	9								
		Lw (NR)						<20	22	25	29	34								
300 x 100	0,013	Pt (Pa)	7	16	19															
		Lt (m)	5	7	9															
		Lw (NR)	<20	22	27															
400 x 100	0,017	Pt (Pa)		10	17	26														
		Lt (m)		5	7	9														
		Lw (NR)		<20	<20	25														
500 x 100	0,022	Pt (Pa)			8	15	23													
		Lt (m)			7	9	10													
		Lw (NR)			<20	20	30													
600 x 100	0,027	Pt (Pa)			7	11	15	25	34											
		Lt (m)			4,5	5,5	7	9,5	11											
		Lw (NR)			<20	<20	25	35	38											
800 x 100	0,036	Pt (Pa)					11	15	19	27	37									
		Lt (m)					6	8	9	10	12									
		Lw (NR)					<20	23	29	33	37									
1000 x 100	0,045	Pt (Pa)						10	13	15	20	25								
		Lt (m)						7	8	9	11	12								
		Lw (NR)						<20	22	25	29	32								
1500 x 100	0,0675	Pt (Pa)							7	10	14	22	27							
		Lt (m)							7	8	9	12	14							
		Lw (NR)							<20	<20	22	29	32							
300 x 150	0,023	Pt (Pa)			11	15	22													
		Lt (m)			5,5	6	7													
		Lw (NR)			<20	25	30													
400 x 150	0,03	Pt (Pa)				9	13	24	30	32										
		Lt (m)				5	6	8	9	10										
		Lw (NR)				<20	22	32	34	36										
500 x 150	0,038	Pt (Pa)					8	15	20	25	30									
		Lt (m)					7	8	9	10	11									
		Lw (NR)					<20	25	30	32	35									
600 x 150	0,046	Pt (Pa)							10	15	21	27								
		Lt (m)							8	9	10	11								
		Lw (NR)							<20	25	30	34								
800 x 150	0,062	Pt (Pa)								11	13	15	28	35						
		Lt (m)								7,5	9	11	13	16						
		Lw (NR)								22	25	28	35	40						
1000 x 150	0,078	Pt (Pa)									9	15	20	34						
		Lt (m)									9,5	10	13	17						
		Lw (NR)									<20	27	32	42						
1500 x 150	0,117	Pt (Pa)										8	10	16	21	26				
		Lt (m)										9	11	14	16	19				
		Lw (NR)										<20	20	27	33	37				
300 x 200	0,031	Pt (Pa)				8	11	20	29	35										
		Lt (m)				4,5	6	8	9	10										
		Lw (NR)				<20	20	25	30	33										
400 x 200	0,041	Pt (Pa)					7	15	17	20	22	35								
		Lt (m)					6	8	9	10	11	15								
		Lw (NR)					<20	22	25	28	32	35								
500 x 200	0,052	Pt (Pa)						11	11	12	17	25								
		Lt (m)						7	7,5	9	11	12								
		Lw (NR)						<20	22	24	28	33								
600 x 200	0,063	Pt (Pa)							9	12	15	25	31							
		Lt (m)							7,5	9	10	14	18							
		Lw (NR)							<20	25	28	35	38							
800 x 200	0,084	Pt (Pa)								8	9	15	18	27						
		Lt (m)								7	8	9	12	15						
		Lw (NR)								<20	22	28	30	39						
1000 x 200	0,106	Pt (Pa)										11	14	20	28					
		Lt (m)											8	10	13	16				
		Lw (NR)											24	29	35	39				
1500 x 200	0,159	Pt (Pa)												9	11	15	20	26		
		Lt (m)													10	12	13	16	18	
		Lw (NR)													22	25	29	35	38	

Lw (NR) = Puissance acoustique valable registre ouvert et ne tenant pas compte de l'atténuation du local.  
 Pt (Pa) : Pertes de charge - Lt (m) : Portée en m - (vitesse résiduelle 0,2 m/s)

## Serencio P UP

Un volume minimum  
pour un rendement  
maximum



La centrale double flux Serencio P UP s'intègre parfaitement dans le bâtiment tout en offrant des hautes performances !

- **Faible empreinte au sol** : destinée aux petits locaux techniques
- **Bas niveaux sonores**
- **NF EN 1886** : D2-L2-F8-T3-TB2
- Différents dispositifs possibles pour un **pilotage à distance**

DÉTAILS PRODUIT p. 316



# GALC / GALC-CL

Grilles de soufflage simple déflexion à ailettes mobiles

Montage plafond



## PRODUITS

- **Esthétique :**
  - design travaillé pour se fondre dans les applications tertiaires ou résidentielles
  - fixations non apparentes par clips ou par vis
- **Effet Coanda :**
  - ailettes courbées pour assurer un effet plafond
- **Souplesse d'utilisation :**
  - ailettes orientables individuellement

### CONSTRUCTION

- Grille 1 direction à ailettes courbes réglables individuellement.
- Finition aluminium laqué blanc (RAL 9016).
- Montage plafond.
- **GALC :** fixation par vis et batteuses pour tous types d'applications.
- **GALC-CL :** fixation par clips pour applications résidentielles.
- Mise en œuvre p. 492.

### DIMENSIONS

En mm.

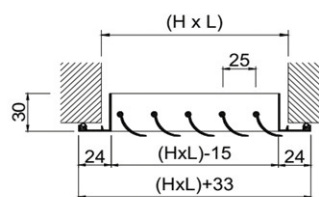

Grille GALC ou GALC-CL seule

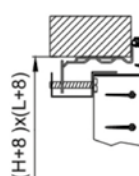

GALC : fixation par vis et batteuses

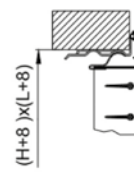

GALC-CL : fixation par clips

### TARIFS - CARACTÉRISTIQUES

#### GALC

CV2203

Dimensions L x H (mm)	Grille à ailettes courbes GALC (fixation par vis et batteuses)					Plénum isolé à piquage latéral BBGC-LIS		
	Débit mini (m <sup>3</sup> /h)	Débit maxi (m <sup>3</sup> /h)	LIBELLÉ	RÉF.	PRIX € HT	LIBELLÉ	RÉF.	PRIX € HT
300 x 100	100	200	GALC 300X100	529252	34,7	BBGC-LIS 300X100	529256	127
300 x 150	150	300	GALC 300X150	529253	40,8	BBGC-LIS 300X150	529257	129
400 x 150	200	400	GALC 400X150	529254	47,7	BBGC-LIS 400X150	529258	136
400 x 200	300	500	GALC 400X200	529255	56,2	BBGC-LIS 400X200	529259	144

### ACCESSOIRES GALC

#### Plénum BBGC-LIS

Plénum isolé en acier galvanisé pour raccordement circulaire sur le côté (piquage latéral) compatible avec grille GALC.  
Fixation par vis.

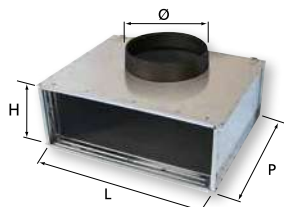

L x H (mm)	P (mm)	Nombre piquage	Ø (mm)
300 x 100	310	1	158
300 x 150	350	1	198
400 x 150	350	1	198
400 x 200	400	1	248

# GALC / GALC-CL

Grilles de soufflage simple déflexion à ailettes mobiles  
Montage plafond



## TARIFS - CARACTÉRISTIQUES

### GALC-CL

CV2203

Dimensions		Grille à ailettes courbes GALC-CL (fixation par clips)				
L x H (mm)	Débit mini (m³/h)	Débit maxi (m³/h)	LIBELLÉ	RÉF.		PRIX € HT
300 x 100	100	200	GALC-CL 300X100	529624	🟢	34,2
300 x 150	150	300	GALC-CL 300X150	529625	🟢	39,7
400 x 150	200	400	GALC-CL 400X150	529626	🟢	46,5
400 x 200	300	500	GALC-CL 400X200	529627	🟢	53,9

### ACCESSOIRES GALC-CL

- Registre acier RFA avec ailettes aluminium en opposition.
- Contre-cadre CCN en acier galvanisé.



Registre RFA

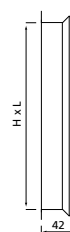

Contre-cadre CCN



#### Plénum BBG (non isolé) ou BBG/AIS (isolé) avec piquage axial circulaire

Plénum en acier galvanisé pour raccordement circulaire dans le même axe que la grille (piquage arrière). Pattes d'accrochage pour fixation du plénum.  
Prix et dimensions : voir p. 594.



#### Plénum BBG-L (non isolé) ou BBG-L/IS (isolé) avec piquage axial circulaire

Plénum en acier galvanisé pour raccordement circulaire sur le côté (piquage latéral). Pattes d'accrochage pour fixation du plénum.  
Prix et dimensions : voir p. 596.



#### Plénum BBG/AIE avec piquage arrière elliptique

Plénum en acier galvanisé isolé pour raccordement elliptique dans le même axe que la grille (piquage arrière). Évite l'ajout d'une réduction entre la gaine et le plénum. Pattes d'accrochage facilitant la fixation du plénum.  
Prix et dimensions : voir p. 828.



#### Plénum BBG-ABS

Plénum en ABS pour raccordement circulaire en piquage arrière. Ce dernier, de forme elliptique, permet un encastrement facile dans les cloisons. Plénum équipé d'un registre réglable pour affiner les débits. Présence de clips pour fixer la gaine  
Prix et dimensions : voir p. 598.

### CARACTÉRISTIQUES AÉRAULIQUES ET ACOUSTIQUES (GALC ET GALC-CL)

L x H (mm)		Qv (m³/h)					
		100	150	200	300	400	500
300 x 100	Pt (Pa)	6	10	16			
	Lt (m)	2,3	3,5	4,6			
	Lw (NR)	< 25	< 25	27			
300 x 150	Pt (Pa)		5	13	26		
	Lt (m)		3,1	4,1	6,1		
	Lw (NR)		< 25	< 25	33		
400 x 150	Pt (Pa)			9	19	33	
	Lt (m)			3,6	5,3	7	
	Lw (NR)			< 25	28	37	
400 x 200	Pt (Pa)				10	17,5	25
	Lt (m)				4	5,2	6,5
	Lw (NR)				< 25	27	33

Lw (NR) = Puissance acoustique ne tenant pas compte de l'atténuation du local  
Pt (Pa) = Perte de charge

Lt (m) = Portée en m - (vitesse résiduelle 0,2 m/s)

# GSF / GSA

Grilles de soufflage simple déflexion à ailettes mobiles

Montage mural



## PRODUITS

- **Souplesse d'utilisation :**
  - ailettes orientables individuellement
- **Étanchéité :**
  - joint périphérique
- **Discrétion :**
  - fixations non apparentes par clips à friction

### CONSTRUCTION

- Encadrement et ailettes en aluminium.
- Joint d'étanchéité.
- Fixation non apparente par clips à friction.
- **Domaine dimensionnel de 200 x 100 mm à 1000 x 400 mm.**
- Mise en œuvre p. 492.
- **GSF :** finition peinture couleur blanche (RAL 9016).
- **GSA :** finition anodisation aluminium naturel.

### DIMENSIONS

En mm.

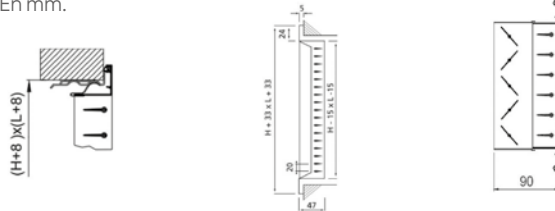

Fixation par clips

GSF et GSA

Registre + grille

### TARIFS - CARACTÉRISTIQUES

CV2203

Dimensions L x H (mm)	GSF laqué blanc		GSA laqué blanc		Registre RFA		Contre-cadre CCN		BBG-AIS* (Isolé - Piquage axial)		BBG-L/IS* (Isolé - Piquage latéral)	
	RÉF.	PRIX € HT	RÉF.	PRIX € HT	RÉF.	PRIX € HT	RÉF.	PRIX € HT	RÉF.	PRIX € HT	RÉF.	PRIX € HT
200 x 100	528000	21,6	528060	27,1	528450	25,3	528550	6,4	535851	86	536911	86
250 x 100	528127	27,6	528133	30,2	528483	26,9	528573	6,9	535577	103	536161	103
300 x 100	528001	27,7	528061	33,5	528451	28,5	528551	8,2	528862	92,2	528748	105
400 x 100	528002	29,1	528062	37,4	528452	32,2	528552	10,9	536104	105	536546	106
500 x 100	528124	38,1	528134	48,8	528453	38,4	528553	14,8	535409	111	535323	110
600 x 100	694052	43,1	694052	60	528454	43,7	528554	16,1	538952	129	538624	127
800 x 100	539585	51,2	694061	61,9	528455	55,2	528555	17,4	536596	161	539580	154
1000 x 100	694054	66,1	694063	73,4	528477	63,8	528576	19,8	541470	189	694148	192
200 x 150	537333	27,5	694056	33,2	539181	24,6	693997	7,4	539174	104	694137	104
250 x 150	528129	27,9	528135	35,7	528484	24,8	528574	9,3	536872	107	535941	107
300 x 150	528003	30,6	528063	39,2	528456	28,6	528556	11,2	528863	100	528749	116
400 x 150	528004	34,4	528064	50,1	528457	41,1	528557	12,4	528864	120	528757	120
500 x 150	528005	44,5	528065	56,8	528458	47,2	528558	13,9	536860	123	535395	123
600 x 150	528329	52,8	528153	68	528459	50,1	528559	16,1	528642	153	529096	133
800 x 150	694053	71,4	694062	72,5	528460	64,6	528560	19,6	536844	132	535867	132
1000 x 150	540234	84,2	694064	86,6	528461	76	528561	20,9	536106	154	694149	154
200 x 200	535915	33,2	694057	33,5	528024	19,8	536126	7,8	538252	89,2	538160	100
250 x 200	538293	35,9	694058	36,1	538294	28,6	693998	9,1	694105	117	694138	117
300 x 200	537589	37,1	694059	39,8	536777	32,7	536719	10,1	537657	98,4	694140	120
400 x 200	528006	41,7	528066	54,6	528462	41,5	528562	13,6	528865	108	528758	127
500 x 200	528007	55,4	528067	71,1	528463	49,5	528563	14,6	536251	115	539603	129
600 x 200	528008	64,3	528068	73,5	528464	58	528564	15,5	528374	123	536276	174
800 x 200	528130	79,4	528136	94	528056	67,6	528571	18,7	536623	167	535594	194
1000 x 200	694055	85,4	694065	108	528478	84,2	528111	20,9	536733	201	538082	201
300 x 300	536455	44,5	528375	64,5	528466	42,2	528565	11,7	535508	129	536160	129
400 x 300	694051	53,9	694060	69,2	538765	51,8	529182	15,3	538413	132	694142	132
500 x 300	529433	118	538686	92,6	528467	58,2	528566	15,6	538738	154	541211	154
600 x 300	528009	88,9	528069	101	528468	71	528567	16,1	528866	145	528759	166
800 x 300	528010	93,8	528070	114	528469	84,3	528568	19	536105	206	538323	206
1000 x 300	528131	103	528137	136	528475	107	528575	23,2	537954	238	694150	238

\* Voir p.594 et 596 pour plus de versions sur les pléniums BBG

Fixation par vis : nous consulter. - Dimensions maxi : 1000 x 400 mm - Dimensions intermédiaires : nous consulter

🟢 produit en stock - 🟡 produit non stocké, délai à titre indicatif (en semaine, départ plateforme Atlantique) - 🔴 nous consulter.

# GSF / GSA

## Grilles de soufflage simple déflexion à ailettes mobiles

### Montage mural

#### ACCESSOIRES

**REGISTRE RFA** : registre à lames opposées.  
Règlage au moyen d'une vis. Construction en acier électro-zingué et peinture noire.

**CCN** : contre-cadre en acier galvanisé.



Registre + grille

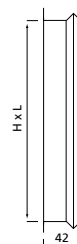

Contre-cadre CCN



#### Plénum BBG (non isolé) ou BBG/AIS (isolé) avec piquage axial circulaire

Plénum en acier galvanisé pour raccordement circulaire dans le même axe que la grille (piquage arrière). Pattes d'accrochage pour fixation du plénum.

Prix et dimensions : voir p. 594.



#### Plénum BBG-L (non isolé) ou BBG-L/IS (isolé) avec piquage latéral circulaire

Plénum en acier galvanisé pour raccordement circulaire sur le côté (piquage latéral). Pattes d'accrochage pour fixation du plénum.

Prix et dimensions : voir p. 596.



#### Plénum BBG/AIE avec piquage axial elliptique

Plénum en acier galvanisé isolé pour raccordement elliptique dans le même axe que la grille (piquage arrière). Évite l'ajout d'une réduction entre la gaine et le plénum.

Pattes d'accrochage facilitant la fixation du plénum.

Prix et dimensions : voir p. 828.

#### CARACTÉRISTIQUES AÉRAULIQUES ET ACOUSTIQUES

L x H (mm)	Aeff (m²)		Qv (m³/h)												
			150	200	250	300	400	450	500	600	700	900	1000	1100	1200
200 x 100	0,013	Pt (Pa)	16	27											
		Lt (m)	6	8											
		Lw (NR)	<20	25											
250 x 100	0,017	Pt (Pa)		16	25										
		Lt (m)		6	8										
		Lw (NR)		<20	25										
300 x 100	0,02	Pt (Pa)		12	16	25									
		Lt (m)		4,5	5,5	7									
		Lw (NR)		<20	20	25									
400 x 100	0,027	Pt (Pa)			11	22	30	32							
		Lt (m)			5	6	8	8							
		Lw (NR)			<20	22	34	37							
500 x 100	0,034	Pt (Pa)					16	21	25						
		Lt (m)					8	8	10						
		Lw (NR)					<20	25	28						
600 x 100	0,041	Pt (Pa)					12	16	20	22	30				
		Lt (m)					7	8	9	10	12				
		Lw (NR)					20	22	27	30	35				
800 x 100	0,056	Pt (Pa)								15	22	30			
		Lt (m)								9	11	12			
		Lw (NR)								23	29	33			
1000 x 100	0,07	Pt (Pa)									12	15	24	30	34
		Lt (m)									9	12	14	15	17
		Lw (NR)									20	24	30	35	38

## CARACTÉRISTIQUES AÉRAULIQUES ET ACOUSTIQUES

L x H (mm)	Aeff (m²)	Débit	Qv (m³/h)																				
			200	250	300	400	450	500	600	700	900	1000	1100	1200	1300	1500	1600	1800	2000	2400	2500	3000	
200 x 150	0,021	Pt (Pa)	12	16	25																		
		Lt (m)	4	4,5	6																		
		Lw (NR)	<20	20	24																		
250 x 150	0,026	Pt (Pa)		11	15	25																	
		Lt (m)		4,5	6	8																	
		Lw (NR)		<20	20	24																	
300 x 150	0,032	Pt (Pa)			12	20	25	30															
		Lt (m)			5	7	7	8,5															
		Lw (NR)			<20	22	24	27															
400 x 150	0,043	Pt (Pa)				12	16	20	25	30													
		Lt (m)				6	6,5	8	9	11													
		Lw (NR)				<20	20	25	28	33													
500 x 150	0,054	Pt (Pa)						11	15	22	30												
		Lt (m)						8	9	11	14												
		Lw (NR)						<20	23	30	37												
600 x 150	0,066	Pt (Pa)								12	16	25	30										
		Lt (m)								9	12	13	14										
		Lw (NR)								25	30	37	39										
800 x 150	0,088	Pt (Pa)								12	16	18	21	25	33								
		Lt (m)								10	12	15	18	20	22								
		Lw (NR)								23	28	32	34	37	40								
1000 x 150	0,11	Pt (Pa)									12	13	15	16	21	25	30						
		Lt (m)									10	10,5	11	12	14	15	18						
		Lw (NR)									25	27	28	30	33	38	40						
200 x 200	0,027	Pt (Pa)			15	25	30	40															
		Lt (m)			5	7	8	9															
		Lw (NR)			<20	25	28	32															
250 x 200	0,035	Pt (Pa)				12	21	25	35														
		Lt (m)				6	7	8	10														
		Lw (NR)				<20	25	28	34														
300 x 200	0,042	Pt (Pa)					16	20	25	30													
		Lt (m)					8	9	10	12													
		Lw (NR)					20	25	28	30													
400 x 200	0,057	Pt (Pa)						11	15	22	30	40											
		Lt (m)						8	9	11	14	15											
		Lw (NR)						<20	23	29	34	38											
500 x 200	0,072	Pt (Pa)								12	15	24	30										
		Lt (m)								9	11	14	15										
		Lw (NR)								20	25	31	35										
600 x 200	0,087	Pt (Pa)								12	15	16	20										
		Lt (m)								10	12	13	14										
		Lw (NR)								20	25	26	35										
800 x 200	0,116	Pt (Pa)									9	13	16	16	20								
		Lt (m)									10	10,5	11	12	15								
		Lw (NR)									<20	21	25	25	30								
1000 x 200	0,146	Pt (Pa)											9	10	12	14	20						
		Lt (m)												<20	<20	20	22	29					
		Lw (NR)																					
300 x 300	0,064	Pt (Pa)							12	15	22												
		Lt (m)							8	10	12												
		Lw (NR)							20	25	33												
400 x 300	0,087	Pt (Pa)								12	15	17	22	28	35								
		Lt (m)									10	12	13	14	15	17							
		Lw (NR)									22	28	33	35	38	40							
500 x 300	0,109	Pt (Pa)									12	13	15	16	21	25	30						
		Lt (m)									10	11	12	13	14	15	17						
		Lw (NR)									20	21	25	28	30	33	38						
600 x 300	0,132	Pt (Pa)												12	15	15	22	29					
		Lt (m)													13	14	15	17	20				
		Lw (NR)													22	28	32	37					
800 x 300	0,178	Pt (Pa)														10	12	15	21	23	32		
		Lt (m)														13	14	17	20	22	30		
		Lw (NR)														25	28	30	35	36	40		
1000 x 300	0,223	Pt (Pa)																16	18	21			
		Lt (m)																14	15	18			
		Lw (NR)																32	35	37			

Lw (NR) = Puissance acoustique valable registre ouvert et ne tenant pas compte de l'atténuation du local.

Pt (Pa) : Perte de charge - position des ailettes à 0°.

Lt (m) : Portée en m - (vitesse résiduelle 0,2 m/s) - sans effet de plafond

Valeurs de correction des pertes de charge Pt (Pa) selon la position des ailettes :

	0°	22°	45°
Kp	x 1	x 1,28	x 1,5

# GDD / GDA

Grilles de soufflage double déflexion à ailettes mobiles

Montage mural

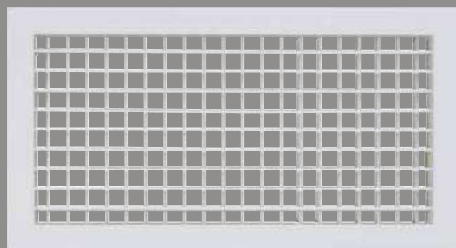

## PRODUITS

- **Souplesse d'utilisation :**
  - ailettes orientables individuellement selon 2 directions
- **Discrétion :**
  - fixations non apparentes par clips à friction

### CONSTRUCTION

- Encadrement et ailettes en aluminium.
- **GDD :** finition peinture couleur blanche (RAL 9016).
- **GDA :** finition anodisation aluminium naturel.
- Joint d'étanchéité.
- Fixation non apparente par clips à friction.
- **Domaine dimensionnel de 200 x 100 mm à 1000 x 400 mm.**
- Mise en œuvre p. 492.

### DIMENSIONS

En mm.

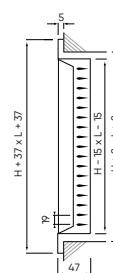

GDD et GDA

### TARIFS - CARACTÉRISTIQUES

CV2203

Dimensions L x H (mm)	GDD laqué blanc		GDA anodisé		Registre RFA		Contre-cadre CCN		BBG-AIS* (Isolé - Piquage axial)		BBG-L/IS* (Isolé - Piquage latéral)	
	RÉF.	PRIX € HT	RÉF.	PRIX € HT	RÉF.	PRIX € HT	RÉF.	PRIX € HT	RÉF.	PRIX € HT	RÉF.	PRIX € HT
200 x 100	542172	27,3	528090	42	528450	25,3	528550	6,4	535851	86	536911	86
250 x 100	542173	30,7	528152	48,5	528483	26,9	528573	6,9	535577	103	536161	103
300 x 100	542174	34,7	528091	60,5	528451	28,5	528551	8,2	528862	92,2	528748	105
400 x 100	542175	39	528092	63,8	528452	32,2	528552	10,9	536104	105	536546	106
500 x 100	542176	49,7	528154	90,2	528453	38,4	528553	14,8	535409	111	535323	110
250 x 150	542177	35,9	528155	57,2	528484	24,8	528574	9,3	536872	107	535941	107
300 x 150	542178	40,6	528093	63,8	528456	28,6	528556	11,2	528863	100	528749	116
400 x 150	542179	54,6	528094	75,9	528457	41,1	528557	12,4	528864	120	528757	120
500 x 150	542180	59,6	528095	95,6	528458	47,2	528558	13,9	536860	123	535395	123
600 x 150	542181	69,9	528104	110	528459	50,1	528559	16,1	528642	153	529096	133
400 x 200	542182	65,7	528096	87,1	528462	41,5	528562	13,6	528865	108	528758	127
500 x 200	542183	71,2	528097	118	528463	49,5	528563	14,6	536251	115	539603	129
600 x 200	542184	83,1	528098	132	528464	58	528564	15,5	528374	123	536276	174
800 x 200	542185	110	528156	154	528056	67,6	528571	18,7	536623	167	535594	194
600 x 300	542186	114	528099	164	528468	71	528567	16,1	528866	145	528759	166
800 x 300	542187	145	528100	187	528469	84,3	528568	19	536105	206	538323	206
1000 x 300	542188	189	528157	244	528475	107	528575	23,2	537954	238	694150	238

\* Voir p.594 et 596 pour plus de versions sur les plénums BBG

Fixation par vis : nous consulter. - Dimensions maxi : 1000 x 400 mm - Dimensions intermédiaires : nous consulter

### ACCESSOIRES

**REGISTRE RFA :** registre à lames opposées. Réglage au moyen d'une vis. Construction en acier électro-zingué et peinture noire.

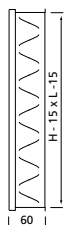

Registre seul



Registre + Grille

**CCN :** contre-cadre en acier galvanisé.

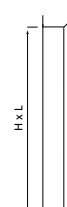

Contre-cadre CCN



#### Plénum BBG (non isolé) ou BBG/AIS (isolé) avec piquage axial circulaire

Plénum en acier galvanisé pour raccordement circulaire dans le même axe que la grille (piquage arrière).  
 Pattes d'accrochage pour fixation du plénum.  
 Prix et dimensions : voir p. 594 .



#### Plénum BBG-L (non isolé) ou BBG-L/IS (isolé) avec piquage latéral circulaire

Plénum en acier galvanisé pour raccordement circulaire sur le côté (piquage latéral).  
 Pattes d'accrochage pour fixation du plénum.  
 Prix et dimensions : voir p. 596 .



#### Plénum BBG/AIE avec piquage axial elliptique

Plénum en acier galvanisé isolé pour raccordement elliptique dans le même axe que la grille (piquage arrière).  
 Évite l'ajout d'une réduction entre la gaine et le plénum.  
 Pattes d'accrochage facilitant la fixation du plénum.  
 Prix et dimensions : voir p. 828 .

## CARACTÉRISTIQUES AÉRAULIQUES ET ACOUSTIQUES

L x H (mm)	Aeff (m²)		Qv (m³/h)													
			150	200	250	300	400	500	700	900	1000	1300	1600	1800	2500	3000
200 x 100	0,012	Pt (Pa)	8	13	19	26										
		Lt (m)	5	6,5	7,5	9										
		Lw (NR)	<25	<30	35	40										
250 x 100	0,015	Pt (Pa)		9	13	18	29									
		Lt (m)		5	7	8	10									
		Lw (NR)		<25	30	35	42									
300 x 100	0,018	Pt (Pa)		6	9	13	21									
		Lt (m)		5	6	7	9									
		Lw (NR)		<25	25	32	40									
400 x 100	0,024	Pt (Pa)			5	7	12	17								
		Lt (m)			6	7	9	12								
		Lw (NR)			<25	<25	32	37								
500 x 100	0,031	Pt (Pa)			4	5	8	12								
		Lt (m)			5	6	7,5	9								
		Lw (NR)			<25	<25	25	31								
250 x 150	0,024	Pt (Pa)			5	7	12	19								
		Lt (m)			5,5	6	8	10								
		Lw (NR)			<25	<25	31	37								
300 x 150	0,029	Pt (Pa)			4	5	9	13								
		Lt (m)			5	5,5	7	9								
		Lw (NR)			<25	<25	25	31								
400 x 150	0,037	Pt (Pa)				3	6	9	16							
		Lt (m)				5	6	7,5	10,5							
		Lw (NR)				<25	<25	<25	36							
500 x 150	0,046	Pt (Pa)					4	6	10	15						
		Lt (m)					6	8	11	14						
		Lw (NR)					<25	25	28	34						
600 x 150	0,060	Pt (Pa)						4	6	10	13					
		Lt (m)						6,5	9	12	13					
		Lw (NR)						<25	<25	30	35					
400 x 200	0,054	Pt (Pa)						5	8	13	15					
		Lt (m)						6,5	9	12	13					
		Lw (NR)						<25	25	32	37					
500 x 200	0,068	Pt (Pa)							5	8	10	16				
		Lt (m)							8	10	12	15,5				
		Lw (NR)							<25	25	30	37				
600 x 200	0,082	Pt (Pa)								6	8	15	17			
		Lt (m)								9	10	13	15,5			
		Lw (NR)								<25	25	32	37			
800 x 200	0,110	Pt (Pa)									4	7	10	13		
		Lt (m)									10	13	15	18		
		Lw (NR)									<25	30	32	38		
600 x 300	0,126	Pt (Pa)										4	6	8	10	
		Lt (m)										9	11	14	16	
		Lw (NR)										<25	<25	28	30	
800 x 300	0,168	Pt (Pa)											5	6	10	14
		Lt (m)											12	14	19	>20
		Lw (NR)											<25	<25	31	35
1000 x 300	0,213	Pt (Pa)												4	7	9
		Lt (m)												13	18	22
		Lw (NR)												<25	30	32

Lw (NR) = Puissance acoustique valable registre ouvert et ne tenant pas compte de l'atténuation du local.  
 Pt (Pa) : Perte de charge - position des ailettes à 0°.  
 Lt (m) : Portée en m - (vitesse résiduelle 0,2 m/s) - sans effet de plafond

Valeurs de correction des pertes de charge Pt (Pa) selon la position des ailettes :

	0°	22°	45°
Kp	x 1	x 1,28	x 1,5

# GDF-ABS

Grilles de soufflage double déflexion ABS à ailettes mobiles  
Montage mural

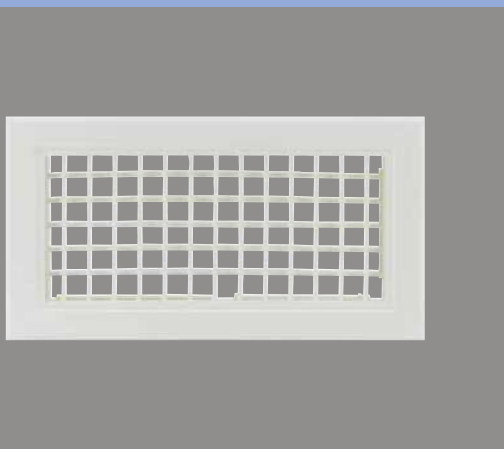

## CONSTRUCTION

- Grilles ABS (couleur RAL 9010) à ailettes mobiles.
- Fixation par clips à friction.

## DIMENSIONS

En mm.

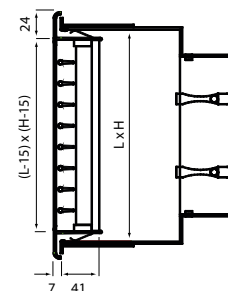

## TARIFS - CARACTÉRISTIQUES

CV2203

Dimensions L x H (mm)	Grille double déflexion GDF-ABS					Plénum ABS avec piquage arrière BBG-ABS				
	Débit mini (m³/h)	Débit maxi (m³/h)	LIBELLÉ	RÉF.	PREMIER PRIX € HT	LIBELLÉ	RÉF.	PREMIER PRIX € HT		
300 x 100	100	300	GDF-ABS 300X100	535990	35,4	BBG-ABS 300X100	535991	45,1		
300 x 150	200	500	GDF-ABS 300X150	535992	43,6	BBG-ABS 300X150	535993	51,4		
400 x 150	300	700	GDF-ABS 400X150	535994	48,6	BBG-ABS 400X150	535995	56,2		
400 x 200	400	1 000	GDF-ABS 400X200	535996	57,5	BBG-ABS 400X200	535997	60		

## ACCESSOIRES

- Plénum ABS à piquage arrière.
- Registre de réglage inclus dans le plénum.

L x H (mm)	P (mm)	nombre piquage	Ø (mm)
300 x 100	110	1	158
300 x 150	110	1	158 ou 198
400 x 150	110	1	198 ou 248
400 x 200	110	1	198 ou 248

### Plénum BBG-ABS

Plénum en ABS pour raccordement circulaire en piquage arrière. Ce dernier, de forme ovale, permet un encastrement facile dans les cloisons.

Plénum équipé d'un registre réglable pour affiner les débits et clips pour fixer la gaine.

La grille double déflexion en aluminium GDD (voir p. 516) s'adapte sur le plénum BBG-ABS.

Voir prix et détails p. 598.

## ACCESSOIRE DE POSE

CV2203

LIBELLÉ	RÉF.	PRIX € HT
Patte de fixation pour montage placo (le jeu de 2)	536792	21,4

## CARACTÉRISTIQUES AÉRAULIQUES ET ACOUSTIQUES

L x H (mm)		Qv (m³/h)									
		100	200	300	400	500	600	700	800	900	1 000
300 x 100	Pt (Pa)	0,6	2,5	5,7							
	Lt (m)	2,2	4,3	6,5							
	Lw (NR)	<20	<20	30							
300 x 150	Pt (Pa)		0,9	2,0	3,5	5,4					
	Lt (m)		3,6	5,4	7,2	9,0					
	Lw (NR)		<20	<20	25	32					
400 x 150	Pt (Pa)			1,2	2,1	3,2	4,6	6,3			
	Lt (m)			4,8	6,4	8,0	9,5	11,1			
	Lw (NR)			<20	<20	25	30	35			
400 x 200	Pt (Pa)				1,0	1,6	2,3	3,1	4,0	5,1	6,3
	Lt (m)				5,6	8,4	8,4	9,8	11,2	12,6	14
	Lw (NR)				<20	<20	22	26	30	33	37

Valeurs de correction de la portée (m) selon position des ailettes :

Kp	0°	22°	45°	90°
	x 1	x 0,97	x 0,71	x 0,50

Lw (NR) = Puissance acoustique ne tenant pas compte de l'atténuation du local  
Pt (Pa) = Perte de charge - position des ailettes à 0°  
Lt (m) = Portée en m - (vitesse résiduelle 0,2 m/s) - sans effet de plafond



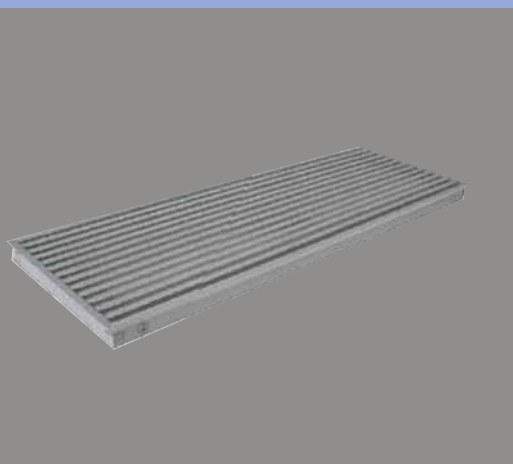

## + PRODUITS

- **Tenue mécanique renforcée :**
  - permet une installation au sol en toute sécurité
  - grilles classées H 1,5 selon la norme EN 1253-2
- **Largeur de gamme :**
  - disponible en version à ailettes fixes 0° ou 15°

### CONSTRUCTION

- Grille en aluminium extrudé
- Fixation par appui direct au sol
- Finition couleur anodisée
- **GDS :** grille à ailettes fixes 0°
- **GDS-15 :** grille à ailettes fixes 15°

### DIMENSIONS

En mm.

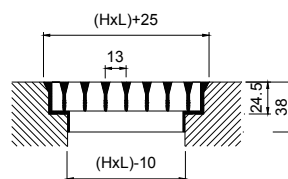

Grille GDS seule

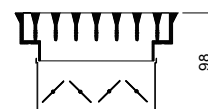

Grille GDS + registre RFA

### TARIFS - CARACTÉRISTIQUES

CV2203

Dimensions L x H (mm)	GDS		GDS-15		Registre RFA	
	RÉF.	PRIX € HT	RÉF.	PRIX € HT	RÉF.	PRIX € HT
300 x 100	694601	64,4	694609	64,4	528451	28,5
600 x 100	694607	104	694615	104	528454	43,7
1000 x 100	538683	144	538491	145	528477	63,8
400 x 150	694604	89,7	694612	89,7	528457	41,1
1000 x 150	547737	184	694617	192	528461	76
300 x 200	694602	91,4	694610	91,4	536777	32,7
300 x 300	694603	121	694611	121	528466	42,2
400 x 300	694605	144	694613	144	538765	51,8
500 x 300	694606	167	694614	167	528467	58,2
600 x 300	694608	221	694616	221	528468	71
1000 x 300	538589	317	694618	328	528475	107

#### CARACTÉRISTIQUES AÉRAULIQUES ET ACOUSTIQUES

L x H (mm)	Aeff (m²)	Débit	Qv (m³/h)																	
			120	175	250	300	350	400	450	500	600	800	900	1100	1200	1300	1500	1800	2000	2200
300 x 100	0,013	Pt (Pa) Lt (m) Lw(NR)	11 4 <25	22 6 25																
600 x 100	0,027	Pt (Pa) Lt (m) Lw(NR)			11 6 <20	15 7 24	21 9 27													
1000 x 100	0,045	Pt (Pa) Lt (m) Lw(NR)							13 8 22	20 9 28	22 10 35									
400 x 150	0,03	Pt (Pa) Lt (m) Lw(NR)				12 6 22	17 7 25	22 8 30												
1000 x 150	0,078	Pt (Pa) Lt (m) Lw(NR)										13 10 25	15 12 27	20 14 32						
300 x 200	0,031	Pt (Pa) Lt (m) Lw(NR)				12 7 20	16 8 25	22 9 28												
300 x 300	0,047	Pt (Pa) Lt (m) Lw(NR)							12 8 28	20 9 32	29 10 37									
400 x 300	0,063	Pt (Pa) Lt (m) Lw(NR)										13 8 24	20 10 32	28 12 37						
500 x 300	0,079	Pt (Pa) Lt (m) Lw(NR)										13 9 28	15 10 32	20 12 38						
600 x 300	0,095	Pt (Pa) Lt (m) Lw(NR)											11 10 28	15 12 30	15 13 37	23 14 40				
1000 x 300	0,161	Pt (Pa) Lt (m) Lw(NR)															11 17 30	16 20 35	19 23 38	23 25 42

Lw (NR) = Puissance acoustique valable registre ouvert et ne tenant pas compte de l'atténuation du local.

Pt (Pa) : Perte de charge - position des ailettes à 0°.

Lt (m) : Portée en m - (vitesse résiduelle 0,2 m/s) - sans effet de plafond

# GCF

Grilles de soufflage acier peint simple ou double déflexion pour conduits cylindriques



## PRODUITS

- **Montage simplifié :**
  - fixation directe sur conduit cylindrique par vis
- **Largeur de gamme :**
  - versions au choix : simple ou double déflexion
- **Souplesse d'utilisation :**
  - ailettes orientables individuellement

### CONSTRUCTION

- Grille en acier galvanisé simple ou double déflexion à ailettes mobiles.
- Finition peinture couleur grise. Joint d'étanchéité périphérique.
- Fixation par vis apparentes.
- **Domaine dimensionnel de 400 x 75 mm à 1000 x 225 mm.**

### ACCESSOIRE

**RFC :** registre incliné pour le débit d'air. Fonctionnement par glissement de plaques avec fenêtres superposées.

### DIMENSIONS

En mm.

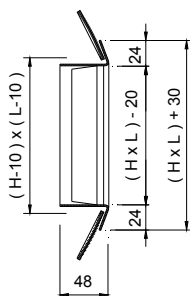

GCF/S : Grille seule simple déflexion

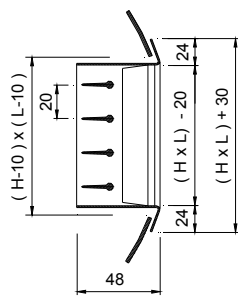

GCF : Grille seule double déflexion

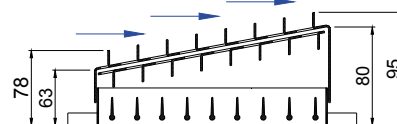

GCF (ou GCF/S) + RFC : Grille + registre

### TARIFS - CARACTÉRISTIQUES

CV2203

Dimensions L x H (mm)	Diamètre conduit (mm)	GCF Double déflexion		GCF Simple déflexion		Registre RFC	
		RÉF.	PRIX € HT	RÉF.	PRIX € HT	RÉF.	PRIX € HT
400 x 75	200 - 400	528140	62,6	694075	43,8	528500	44,5
500 x 75	200 - 400	528141	68,1	694076	48,3	528501	46,8
600 x 75	200 - 400	528142	81,1	694079	58	528502	53,9
800 x 75	200 - 400	538276	91	694082	64,6	529240	59,1
1000 x 75	200 - 400	538277	105	694085	89,7	529241	86,7
400 x 125	300 - 900	528143	66,9	538979	47,5	528503	45,9
500 x 125	300 - 900	528144	72,5	694077	51,5	528504	47,2
600 x 125	300 - 900	528145	88	694080	64,5	528505	56,8
800 x 125	300 - 900	538818	112	694083	79,2	538819	72,6
1000 x 125	300 - 900	538735	132	539085	94,4	538736	89,1
400 x 225	600 - 1600	694073	85,4	538980	62,2	694087	55,5
500 x 225	600 - 1600	528149	96,3	694078	68,3	528507	62,6
600 x 225	600 - 1600	528150	108	694081	105	528508	102
800 x 225	600 - 1600	528151	154	694084	145	528509	139
1000 x 225	600 - 1600	694074	178	694086	161	694088	154

## Grilles de soufflage acier peint double déflexion pour conduits cylindriques



### CARACTÉRISTIQUES AÉRAULIQUES ET ACOUSTIQUES

Données pour une vitesse d'air dans le conduit de 6 m/s.

L x H (mm)	Aeff (m²)	Débit	Qv (m³/h)																
			150	200	250	300	400	500	600	700	800	900	1000	1300	1500	1800	2000	2300	2500
400 x 75	0,016	Pt (Pa)	32	53	78														
		Lt (m)	6	8	10														
		Lw(NR)	<25	<25	25														
500 x 75	0,02	Pt (Pa)		36	53	72													
		Lt (m)		7	8	10													
		Lw(NR)		<25	<25	25													
600 x 75	0,025	Pt (Pa)			36	49	81												
		Lt (m)			8	9	12												
		Lw(NR)			<25	<25	30												
800 x 75	0,032	Pt (Pa)				32	53	78											
		Lt (m)				5	6	8											
		Lw(NR)				<25	<25	25											
1000 x 75	0,04	Pt (Pa)					36	53	72										
		Lt (m)					6	7	9										
		Lw(NR)					<25	<25	25										
400 x 125	0,031	Pt (Pa)				34	56	82											
		Lt (m)				9	12	16											
		Lw(NR)				<25	30	35											
500 x 125	0,039	Pt (Pa)					38	55	76										
		Lt (m)					11	14	17										
		Lw(NR)					<25	30	33										
600 x 125	0,047	Pt (Pa)						40	55	72	90								
		Lt (m)						12	14	17	19								
		Lw(NR)						25	29	33	37								
800 x 125	0,062	Pt (Pa)							34	44	56	68	82						
		Lt (m)							10	11	13	15	16						
		Lw(NR)							25	27	30	33	35						
1000 x 125	0,078	Pt (Pa)									38	46	55	87					
		Lt (m)									12	13	15	19					
		Lw(NR)									27	28	30	35					
400 x 225	0,06	Pt (Pa)							36	47	59	72	87						
		Lt (m)							14	17	19	22	24						
		Lw(NR)							<25	27	30	33	35						
500 x 225	0,076	Pt (Pa)								31	39	48	58	91					
		Lt (m)								15	17	20	22	29					
		Lw(NR)								<25	<25	27	30	37					
600 x 225	0,087	Pt (Pa)									31	38	46	72	92				
		Lt (m)									15	17	19	25	29				
		Lw(NR)									<25	25	27	30	34				
800 x 225	0,106	Pt (Pa)												41	53	72	87	87	
		Lt (m)												22	25	30	33	33	
		Lw(NR)												28	30	33	37	37	
1000 x 225	0,152	Pt (Pa)													35	48	58	73	
		Lt (m)													22	27	30	34	
		Lw(NR)													27	30	32	35	

Lw (NR) = Puissance acoustique valable registre ouvert et ne tenant pas compte de l'atténuation du local.

Pt (Pa) : Perte de charge - position des ailettes à 0°.

Lt (m) : Portée en m - (vitesse résiduelle 0,2 m/s) - sans effet de plafond

Valeurs de correction des pertes de charge Pt (Pa) selon la position des ailettes :

	0°	22°	45°
Kp	x 1	x 1,28	x 1,5

# GTA

## Grilles de transfert et de reprise Montage mural ou dans une porte



### CONSTRUCTION

- Grille en aluminium.
- Ailettes horizontales fixes en forme de chevron.
- Finition aluminium anodisé.
- Fixation par vis apparentes dans l'encadrement.
- **Domaine dimensionnel de 200 x 100 mm à 600 x 600 mm.**

### DIMENSIONS

En mm.

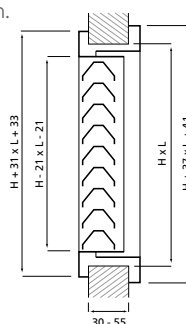

### TARIFS - CARACTÉRISTIQUES

CV2203

Dimensions L x H (mm)	Plage d'utilisation recommandée (m <sup>2</sup> /h)		RÉF.	PRIX € HT
	de	à		
200 x 100	50	80	528270	55,5
300 x 160	50	100	528271	79
400 x 200	100	200	528272	105
500 x 300	200	350	528273	147
600 x 300	250	400	528274	168
600 x 400	300	500	528275	204

Dimensions maxi : 600 x 600 mm - Dimensions intermédiaires : nous consulter

### CARACTÉRISTIQUES AÉRAULIQUES ET ACOUSTIQUES

L x H (mm)	Aeff (m <sup>2</sup> )		Qv (m <sup>3</sup> /h)							
			50	70	100	150	200	300	400	500
200 x 100	0,013	Pt (Pa)	14	29						
		Lw (NR)	40	45						
300 x 160	0,017	Pt (Pa)	1	3	4					
		Lw (NR)	<25	<25	29					
400 x 200	0,031	Pt (Pa)			2	3	6			
		Lw (NR)			<25	35	35			
500 x 300	0,064	Pt (Pa)					2	4	6	
		Lw (NR)					<25	<25	40	
600 x 300	0,077	Pt (Pa)					1	2	4	7
		Lw (NR)					<25	<25	28	40
600 x 400	0,107	Pt (Pa)						1	3	4
		Lw (NR)						<25	<25	<25

Lw (NR) = Puissance acoustique ne tenant pas compte de l'atténuation du local.  
Pt (Pa) : Pertes de charge.

# GRE

## Grilles de reprise en acier peint à ailettes fixes Montage mural



### CONSTRUCTION

- Grille en acier embouté, à ailettes horizontales.
- Finition peinture couleur blanche (RAL 9016).
- Fixation par vis apparentes.

### DIMENSIONS

En mm.

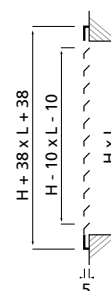

### TARIFS - CARACTÉRISTIQUES

Dimensions L x H (mm)	Grille GRE		CV2203
	RÉF.	PRIX € HT	
200 x 100	528320	14,3	✖
300 x 100	528321	18,1	✖
500 x 100	538196	19,6	✖
300 x 150	528322	15,9	✖
200 x 200	528323	21,6	✔
400 x 200	528324	31,5	✖

Dimensions L x H (mm)	Grille GRE		CV2203
	RÉF.	PRIX € HT	
300 x 300	528325	34,2	✖
400 x 300	538421	35,8	✖
500 x 300	538420	42,7	✖
600 x 300	528326	44,5	✖
400 x 400	528327	48,4	✖
500 x 500	528328	80,4	✖

### CARACTÉRISTIQUES AÉRAULIQUES ET ACOUSTIQUES

L x H (mm)	Aeff (m²)	Débits Pt (Pa) Lw (NR)	Qv (m³/h)											
			150	200	300	400	500	700	900	1000	1300	1600	1800	2000
200 x 100	0,014		3 <25	9 25	20 35									
300 x 100	0,021			5 <25	10 <25	16 30								
500 x 100	0,036				4 <25	8 <25	12 30							
300 x 150	0,033				4 <25	8 <25	11 <25							
200 x 200	0,029				6 <25	10 <25	14 25	28 31						
400 x 200	0,058					3 <25	4 <25	8 <25	11 27					
300 x 300	0,065						4 <25	6 <25	9 <25	13 27				
400 x 300	0,087							3 <25	5 <25	7 <25				
500 x 300	0,109								4 <25	6 <25	8 27			
600 x 300	0,146									3 <25	4 <25	6 <25	10 27	
400 x 400	0,117								4 <25	5 <25	7 <25	10 28	15 32	
500 x 500	0,183										3 <25	4 <25	6 <25	9 27

# GRA / GRA-FL

Grilles de reprise à ailettes fixes avec ou sans filtre  
Montage mural



## CONSTRUCTION

- Grille en aluminium à ailettes fixes inclinées à 45°.
- Finition aluminium anodisé ou peinture couleur blanche (RAL 9016).
- Joint d'étanchéité.
- Fixation non apparente par clips à friction.
- **GRA** : sans filtre.
- **GRA-FL** : avec filtre. Accès au filtre par pression sur les 2 languettes situées en façade.

## ACCESSOIRES

**RFA** : registre acier avec ventelles en aluminium (non compatible avec GRA-FL).  
**CCN** : contre-cadre en acier galvanisé.  
**BBG et BBG/L** : plénum en acier galvanisé non isolé.  
Voir p. 594.

## DIMENSIONS

En mm.

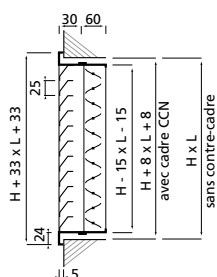

**GRA + registre RFA**  
avec ou sans contre-cadre CCN

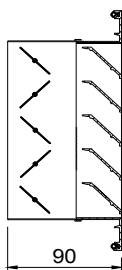

**GRA + registre RFA seul**

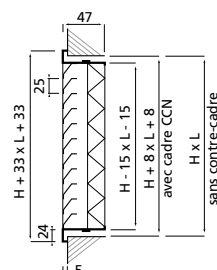

**GRA-FL avec ou sans**  
contre-cadre CCN

## TARIFS - CARACTÉRISTIQUES



CV2203

Dimensions	Plage d'utilisation recommandée (m <sup>2</sup> /h)		GRA alu anodisé		GRA blanc laqué		Registre RFA		Contre-cadre CCN		Plénum BBG* (axial non isolé)		Plénum BBG-L* (latéral non isolé)	
	L x H (mm)	de à	RÉF.	PRIX € HT	RÉF.	PRIX € HT	RÉF.	PRIX € HT	RÉF.	PRIX € HT	RÉF.	PRIX € HT	RÉF.	PRIX € HT
200 x 100	100	250	528340	32	528715	32	528450	25,3	528550	6,4	528620	66,2	528770	74,3
300 x 150	150	400	528341	42,3	528716	42,3	528456	28,6	528556	11,2	528623	78,1	528776	84,8
400 x 200	300	800	528342	55,7	528717	55,7	528462	41,5	528562	13,6	528626	84,2	528782	92,2
600 x 200	400	1000	528446	69,3	528708	69,3	528464	58	528564	15,5	528628	96,6	528784	105
800 x 200	500	1200	528353	107	528719	107	528056	67,6	528571	18,7	528643	107	528875	143
300 x 300	300	750	535999	55	536159	55	528466	42,2	528565	11,7	528635	84,2	528785	92,2
500 x 300	500	1500	528343	84,8	528718	84,8	528467	58,2	528566	15,6	528629	104	528786	104
600 x 300	700	1600	528344	96,3	528726	96,3	528468	71	528567	16,1	528630	110	528787	129
800 x 300	800	1800	528345	133	528727	133	528469	84,3	528568	19	528636	140	528788	140
400 x 400	500	1200	694925	79,2	537348	79,2	528972	54,6	528549	16,7	528978	108	528977	108

Dimensions maxi : 1000 x 600 mm - Dimensions intermédiaires : nous consulter

## GRA-FL

CV2203

Dimensions	Plage d'utilisation recommandée (m <sup>2</sup> /h)		GRA-FL alu anodisé		GRA-FL blanc laqué		Contre-cadre CCN		Plénum BBG* (axial non isolé)		Plénum BBG-L* (latéral non isolé)	
	L x H (mm)	de à	RÉF.	PRIX € HT	RÉF.	PRIX € HT	RÉF.	PRIX € HT	RÉF.	PRIX € HT	RÉF.	PRIX € HT
200 x 100	100	250	694926	48,8	529466	50,5	528550	6,4	528620	66,2	528770	74,3
300 x 150	150	400	545982	60	528523	60	528556	11,2	528623	78,1	528776	84,8
400 x 200	300	800	536023	74,3	528524	74,3	528562	13,6	528626	84,2	528782	92,2
600 x 200	400	1000	535886	105	535443	105	528564	15,5	528628	96,6	528784	105
800 x 200	500	1200	694927	125	547576	125	528571	18,7	528643	107	528875	143
300 x 300	300	750	694928	82,5	547353	82,5	528565	11,7	528635	84,2	528785	92,2
500 x 300	500	1500	694929	110	538944	110	528566	15,6	528629	104	528786	104
600 x 300	700	1600	694930	132	547762	132	528567	16,1	528630	110	528787	129
800 x 300	800	1800	694931	161	535644	161	528568	19	528636	140	528788	140
400 x 400	500	1200	538713	116	528525	116	528549	16,7	528978	108	528977	108

\* Voir p.594 et 596 pour plus de versions sur les plénums BBG

Dimensions maxi : 800 x 600 mm - Dimensions intermédiaires : nous consulter

## CARACTÉRISTIQUES AÉRAULIQUES ET ACOUSTIQUES

Voir p. 527.

🟢 produit en stock - 🟡 produit non stocké, délai à titre indicatif (en semaine, départ plateforme Atlantica) - 🔴 nous consulter.

# GPF

Grilles de reprise avec filtre et façade démontable  
Montage mural ou plafond



## PRODUITS

### • Souplesse d'utilisation :

- montage mural ou plafond
- filtre intégré avec façade démontable pour faciliter la maintenance

### • Esthétique :

- ailettes fixes à 45° rendant l'intérieur de la grille non visible

### CONSTRUCTION

- Grille aluminium à ailettes fixes inclinées à 45°.
- Fixation de la grille par vis.
- Façade frontale démontable permettant l'accès au filtre par 2 boutons moletés.
- Filtre épaisseur 25 mm (fourni).
- Finition aluminium anodisé ou peinture couleur blanche (RAL 9016).
- **Domaine dimensionnel de 200 x 100 mm à 1000 x 600 mm.**

### DIMENSIONS

En mm.

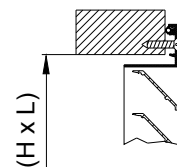
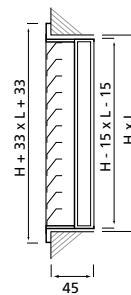

Montage par vis

Grille GPF

### TARIFS - CARACTÉRISTIQUES

Dimensions	GPF anodisé		GPF blanc laqué		Filtre de rechange FAR	
	RÉF.	PRIX € HT	RÉF.	PRIX € HT	RÉF.	PRIX € HT
200 x 100	542066	49,8	694189	49,8	694932	14,5
300 x 100	694167	56	542079	56	694933	18,7
400 x 100	694168	63,1	694190	63,1	694934	21,9
500 x 100	694169	69,8	694191	69,8	694935	24,7
600 x 100	694170	81,4	694192	81,4	694936	30,8
800 x 100	694171	97,4	694193	97,4	694937	34,5
1000 x 100	694172	140	694194	140	694938	39,2
200 x 200	694173	62,7	694195	62,7	694939	14,5
300 x 200	694174	71,4	694196	71,4	694940	18,7
400 x 200	528158	87,9	535210	87,9	528317	15,2
500 x 200	694175	91,3	694197	91,3	694941	24,7
600 x 200	694176	110	538476	110	694942	30,8
800 x 200	694177	133	694198	133	694943	34,5
1000 x 200	694178	201	539228	201	694944	39,2
300 x 300	694179	79,2	538903	79,2	694945	18,7
400 x 300	694180	111	694199	111	694946	21,9
500 x 300	540188	120	694200	120	694947	24,7
600 x 300	536667	130	537778	130	694948	30,8
800 x 300	539150	147	538322	147	694949	34,5
1000 x 300	694181	301	539121	301	694950	39,2

Dimensions	GPF anodisé		GPF blanc laqué		Filtre de rechange FAR	
	RÉF.	PRIX € HT	RÉF.	PRIX € HT	RÉF.	PRIX € HT
400 x 400	528364	194	535135	194	528704	24,6
500 x 400	528159	209	528309	209	528318	25,2
600 x 400	694182	228	536892	228	694951	30,8
800 x 400	539316	275	694201	275	694952	34,5
1000 x 400	694183	317	539683	317	694953	39,2
500 x 500	528361	244	528619	244	528701	29,1
600 x 500	694184	266	694202	266	694954	30,8
800 x 500	694185	323	538711	323	694955	34,5
1000 x 500	694186	370	694203	370	694956	39,2
600 x 600	528363	294	528714	294	528703	34,3
800 x 600	694187	366	694204	366	694957	34,5
1000 x 600	694188	420	538447	420	694958	39,2





# GRK

Grilles de reprise à quadrillage fixe  
Montage mural ou plafond

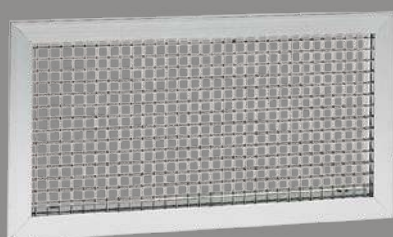

## PRODUITS

- **Largeur de gamme :**  
- domaine dimensionnel de 200 x 100 mm à 1 000 x 600 mm
- **Étanchéité :**  
- joint périphérique
- **Installation simplifiée :**  
- le montage des grilles GRK est facilité grâce à une fixation par vis directement sur le matériau support

### CONSTRUCTION

- Grille aluminium avec ailettes fixes entrecroisées formant une maille carrée de 13 x 13 mm.
- Finition aluminium anodisé ou peinture couleur blanche (RAL 9016).
- Joint d'étanchéité.
- Fixation par vis apparentes.
- **Domaine dimensionnel de 200 x 100 mm à 1 000 x 600 mm.**

### DIMENSIONS

En mm.

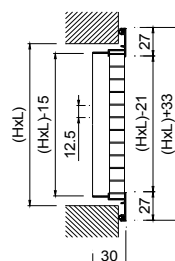

Grille GRK seule

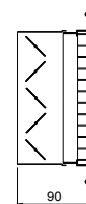

Grille GRK + registre RFA

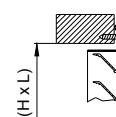

Fixation par vis

### TARIFS - CARACTÉRISTIQUES

Dimensions L x H (mm)	GRK anodisé		GRK blanc laqué		Registre RFA	
	RÉF.	PRIX € HT	RÉF.	PRIX € HT	RÉF.	PRIX € HT
200 x 100	694205	28,8	694206	28,8	528450	25,3
300 x 150	528300	44,5	528618	44,5	528456	28,6
400 x 200	528301	66,2	535047	66,2	528462	41,5
600 x 200	539318	92,9	541654	92,9	528464	58
1000 x 200	539733	143	694207	143	528478	84,2
300 x 300	528302	58,3	528025	58,3	528466	42,2
600 x 300	528303	100	535091	100	528468	71
800 x 300	528314	123	528617	123	528469	84,3
400 x 400	538149	104	694208	104	528972	54,6
600 x 400	528964	146	694209	146	536545	55,8
1000 x 400	537951	235	694210	235	537832	73,3
600 x 600	528304	166	535107	166	528474	99,9
800 x 600	528330	260	694211	260	536637	100
1000 x 600	536680	328	539611	328	535366	125

CV2203

## CARACTÉRISTIQUES AÉRAULIQUES ET ACOUSTIQUES

Type GRK

L x H (mm)	Aeff (m²)	Débit	Qv (m³/h)																						
			75	125	200	300	400	500	600	700	800	900	1000	1300	1400	1600	1800	2000	2500	3000	3500	4000	4500	5000	5500
200 x 100	0,013	Pt (Pa) Lw (NR)	2 <20	5 20																					
300 x 150	0,034	Pt (Pa) Lw (NR)			2 <20	4 20																			
400 x 200	0,064	Pt (Pa) Lw (NR)					2 <20	3 20	4 22																
600 x 200	0,097	Pt (Pa) Lw (NR)						2 <20	3 20	4 22	5 22	6 25													
1000 x 200	0,16	Pt (Pa) Lw (NR)											4 <25	4 <25	5 <25										
300 x 300	0,073	Pt (Pa) Lw (NR)				2 <25	2 <25	3 <25	4 <25																
600 x 300	0,151	Pt (Pa) Lw (NR)								2 <25	3 <25	4 <25	5 <25	6 <25											
800 x 300	0,198	Pt (Pa) Lw (NR)									2 <25	2 <25	3 <25	4 <25	5 <25										
400 x 400	0,134	Pt (Pa) Lw (NR)							2 <25	3 <25	3 <25	5 <25	6 <25												
600 x 400	0,205	Pt (Pa) Lw (NR)											2 <25	3 <25	4 <25	5 <25									
1000 x 400	0,338	Pt (Pa) Lw (NR)															2 <25	3 <25	4 <25	6 <25					
600 x 600	0,312	Pt (Pa) Lw (NR)															2 <25	2 <25	3 <25	5 <25					
800 x 600	0,41	Pt (Pa) Lw (NR)																2 <25	3 <25	4 <25	5 <25	6 <25			
1000 x 600	0,516	Pt (Pa) Lw (NR)																		2 <25	2 <25	3 <25	4 <25	5 <25	6 <25

Lw (NR) = Puissance acoustique valable registre ouvert et ne tenant pas compte de l'atténuation du local - Pt (Pa) : Pertes de charge.

# GRA-FP / GRA-FP-F

Grilles de reprise à ailettes fixes avec ou sans filtre

Montage plafond modulaire



## PRODUITS

- **Esthétique :**
  - ailette fixes à 45° rendant l'intérieur de la grille non visible
- **Installation et maintenance simplifiée :**
  - les grilles remplacent directement une dalle de faux-plafond
  - système Push : accès facile au filtre avec ouverture de la façade avant par simple pression (versions GRA-FP-F)
  - versions disponibles avec plénum

### CONSTRUCTION

- Grille en aluminium à ailettes fixes inclinées à 45° pour dalle de faux-plafond.
- Finition laqué blanc (RAL 9016).

- **GRA-FP :** version sans filtre. Suspension directe sur les trames de faux-plafond.
- **GRA-FP-F :** version avec filtre. Ouverture de la façade par simple pression sur chaque côté permettant un accès au filtre (système PUSH). Disponible avec ou sans plénum. Suspension de l'ensemble au plafond par des équerres ou câbles de suspension.

### DIMENSIONS

En mm.

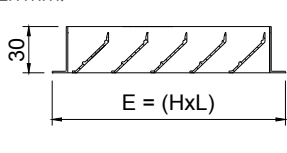

GRA-FP (sans filtre)

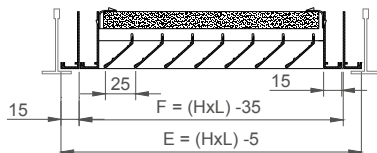

GRA-FP-F (avec filtre, système d'ouverture par simple pression)

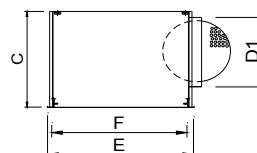

Plénum avec piquage latéral

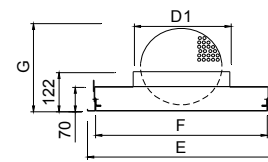

Plénum avec piquage supérieur

Le système PUSH est intégré sur l'ensemble des versions avec filtre (avec ou sans plénum).

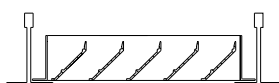

GRA-FP

Suspension directe sur les trames de faux-plafond

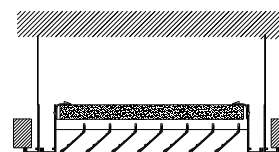

GRA-FP-F

Suspension de l'ensemble au plafond par des équerres ou câbles de suspension

### TARIFS - CARACTÉRISTIQUES

CV2203

Dimensions						Sans plénum				Avec plénum			
L x H (mm)	ø D1	C	E	F	G	GRA-FP (sans filtre, sans plénum)		GRA-FP-F (avec filtre, sans plénum)		GRA-FP-F (avec filtre, avec plénum avec piquage supérieur)		GRA-FP-F (avec filtre, avec plénum avec piquage latéral)	
						RÉF.	PRIX € HT	RÉF.	PRIX € HT	RÉF.	PRIX € HT	RÉF.	PRIX € HT
600 x 300	315	435	595 x 295	565 x 265	353	535935	191,5	538847	162	694213	311	694215	311
600 x 600	315	435	595 x 295	565 x 565	353	588308	168	529224	283	538177	394	538178	431
675 x 675	315	435	670 x 670	640 x 640	353	538574	184	538575	312	694214	436	694216	478
1200 x 300	-	-	-	-	-	538779	184	-	-	-	-	-	-
1200 x 600	-	-	-	-	-	694212	335	-	-	-	-	-	-

### CARACTÉRISTIQUES AÉRAULIQUES ET ACOUSTIQUES

Voir p. 533.

# GRMC-FP

Grille de reprise à maille carrée

Montage plafond modulaire



## PRODUITS

- Large plage d'utilisation de débit
- Installation et maintenance simplifiée :
  - les grilles remplacent directement une dalle de faux-plafond
  - système PUSH : accès facile au filtre avec ouverture de la façade avant par simple pression
  - versions disponibles avec plénum

### CONSTRUCTION

- Grille de reprise en aluminium à maille carrée pour montage sur faux-plafond 600 x 600 mm.
- Système d'ouverture rapide par simple pression de chaque côté pour accès au filtre sur les versions avec plénum.
- Finition couleur blanche (RAL 9016).

### DIMENSIONS

En mm.

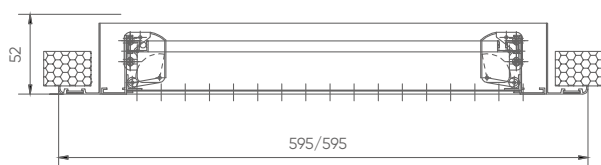

Grille avec filtre sans plénum  
**GRMC-FP/F**

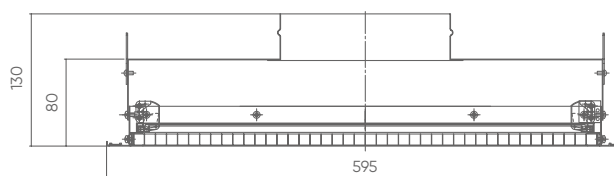

Grille avec plénum monté  
**GRMC-FP/F D 200**



Grille sans filtre  
**GRMC-FP**

Le système PUSH est intégré sur l'ensemble des versions avec filtre (avec ou sans plénum).

### TARIFS - CARACTÉRISTIQUES

	LIBELLÉ	Dimensions (mm)	RÉF.	PRIX € HT
				CV2203
Grille sans filtre sans plénum	<b>GRMC-FP 600X600 B</b>	595 x 595	<b>529334</b>	<b>109</b>
Grille avec filtre sans plénum	<b>GRMC-FP/F 600X600 B</b>	595 x 595	<b>529335</b>	<b>198</b>
Grille avec filtre et plénum piquage axial Ø 200	<b>GRMC-FP/F 600X600 D200</b>	595 x 595	<b>529336</b>	<b>344</b>
Grille avec filtre et plénum piquage axial Ø 250	<b>GRMC-FP/F 600X600 D250</b>	595 x 595	<b>529337</b>	<b>344</b>
Grille avec filtre et plénum piquage axial Ø 315	<b>GRMC-FP/F 600X600 D315</b>	595 x 595	<b>529338</b>	<b>344</b>
Filtre de rechange	<b>FILTRE MEDIA</b>	595 x 595	<b>529339</b>	<b>32,7</b>

Plage d'utilisation recommandée : de 1600 à 3100 m<sup>3</sup>/h

### CARACTÉRISTIQUES AÉRAULIQUES ET ACOUSTIQUES

Voir p. 533.

produit en stock - produit non stocké, délai à titre indicatif (en semaine, départ plateforme Atlantic) - nous consulter.

# GRTP-FP

Grille de reprise tôle perforée  
Montage plafond modulaire

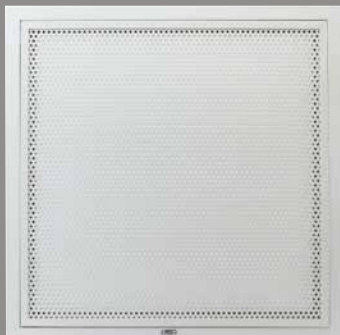

## + PRODUITS

- **Esthétique :**
  - tôle perforée rendant l'intérieur de la grille non visible
- **Installation et maintenance simplifiée :**
  - les grilles remplacent directement une dalle de faux-plafond
  - système Push : accès facile au filtre avec ouverture de la façade avant par simple pression
  - versions disponibles avec plénum

### CONSTRUCTION

- Grille de reprise en tôle perforée pour montage sur faux-plafond 600 x 600 mm.
- Système d'ouverture rapide par simple pression de chaque côté pour accès au filtre sur les versions avec plénum.
- Finition couleur blanche (RAL 9016).

### DIMENSIONS

En mm.

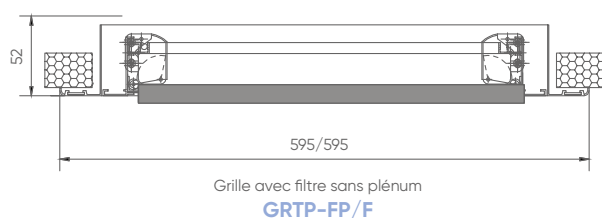

Grille avec filtre sans plénum  
**GRTP-FP/F**

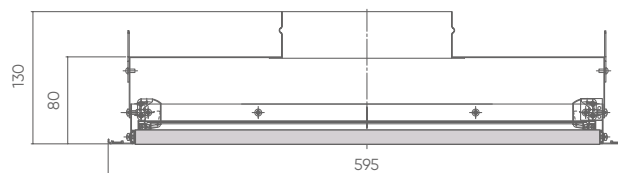

Grille avec plénum monté  
**GRTP-FP/F D 200**

Le système Push est intégré sur l'ensemble des versions avec filtre (avec ou sans plénum).

### TARIFS - CARACTÉRISTIQUES

	LIBELLÉ	Dimensions (mm)	RÉF.	PRIX € HT
Grille sans filtre sans plénum	<b>GRTP-FP 600X600 B</b>	595 x 595	<b>529340</b>	<b>96</b>
Grille avec filtre sans plénum	<b>GRTP-FP/F 600X600 B</b>	595 x 595	<b>529341</b>	<b>197</b>
Grille avec filtre et plénum piquage axial Ø 200	<b>GRTP-FP/F 600X600 D200</b>	595 x 595	<b>529342</b>	<b>243</b>
Grille avec filtre et plénum piquage axial Ø 250	<b>GRTP-FP/F 600X600 D250</b>	595 x 595	<b>529343</b>	<b>243</b>
Grille avec filtre et plénum piquage axial Ø 315	<b>GRTP-FP/F 600X600 D315</b>	595 x 595	<b>529344</b>	<b>243</b>
Filtre de rechange	<b>FILTRE MEDIA</b>	595 x 595	<b>529339</b>	<b>32,7</b>

CV2203

Plage d'utilisation recommandée : de 600 à 1200 m<sup>3</sup>/h

### CARACTÉRISTIQUES AÉRAULIQUES ET ACOUSTIQUES

Voir p. 533.

## CARACTÉRISTIQUES AÉRAULIQUES ET ACOUSTIQUES

GRA-FP (sans filtre)

L x H (mm)	Aeff (m <sup>2</sup> )	Débit	Qv (m <sup>3</sup> /h)													
			500	700	900	1000	1200	1400	1600	1800	2000	2100	2500	3000	3500	4000
600 x 300	0,107	Pt (Pa) Lw (NR)	2 <25	3 <25	4 <25	6 <25										
600 x 600	0,215	Pt (Pa) Lw (NR)					2 <25	3 <25	3 <25	4 <25	5 <25	6 <25				
675 x 675	0,242	Pt (Pa) Lw (NR)						2 <25	3 <25	3 <25	4 <25	5 <25				
1200 x 300	0,215	Pt (Pa) Lw (NR)				2 <25	3 <25	3 <25	4 <25							
1200 x 600	0,43	Pt (Pa) Lw (NR)											2 <25	3 <25	3 <25	4 <25

GRA-FP-F (avec filtre)

L x H (mm)	Aeff (m <sup>2</sup> )	Débit	Qv (m <sup>3</sup> /h)													
			500	700	900	1000	1200	1400	1600	1800	2000	2100	2200	2300	2500	2600
600 x 300	0,107	Pt (Pa) Lw (NR)	12 <25	20 <25	33 30	45 37										
600 x 600	0,215	Pt (Pa) Lw (NR)					13 <25	17 25	22 28	28 30	34 33	37 38	41 38	44 40		
675 x 675	0,242	Pt (Pa) Lw (NR)						14 23	17 25	22 28	27 30	30 33	32 35	35 35	41 38	45 40

GRMC-FP (avec ou sans filtre)

L x H (mm)	Aeff (m <sup>2</sup> )	Débit	Qv (m <sup>3</sup> /h)								
			1600	1800	2000	2200	2400	2600	2800	3000	3100
Sans filtre	0,3	Pt (Pa) Lw (NR)	2 <25	2 <25	2 <25	3 <25	3 <25	3 <25	4 <25	5 <25	6 <25
Avec filtre	0,3	Pt (Pa) Lw (NR)	14 <25	17 22	21 25	24 28	28 30	34 33	38 35	41 38	44 38

GRTP-FP (avec ou sans filtre)

L x H (mm)	Aeff (m <sup>2</sup> )	Débit	Qv (m <sup>3</sup> /h)			
			600	800	1000	1200
Sans filtre	0,1	Pt (Pa) Lw (NR)	3 <25	4 <25	6 28	6 33
Avec filtre	0,1	Pt (Pa) Lw (NR)	17 <25	27 28	42 37	57 40

# LOF et LAIF

Diffuseurs linéaires à fentes avec ailettes fixes

Montage plafond



## PRODUITS

- **Esthétique :**
  - cadre réduit pour une intégration discrète au plafond
  - possibilité de réaliser des bandeaux de grande longueur avec versions sans pièce d'extrémité
- **Adaptabilité :**
  - jet d'air 1 ou 2 directions

### CONSTRUCTION

- Diffuseur linéaire en aluminium extrudé, utilisable en soufflage ou en reprise, pour les locaux exigeant une esthétique soignée.
- Peuvent être assemblés pour réaliser des bandeaux de grande longueur.
- Finition laqué blanc.
- Fixation du diffuseur au plénum avec pont de montage. Pont de montage livré avec le diffuseur.
- Mise en œuvre p. 493.
- **LOF :** diffuseur 1 direction avec pièces d'extrémités, pour longueurs  $\leq 2$  m.
- **LOF-G :** diffuseur 1 direction avec 1 pièce d'extrémité à gauche lorsque le diffuseur est présenté en vue de face, flux d'air orienté vers le haut. Nécessaire pour lignes  $> 2$  m.
- **LOF-D :** diffuseur 1 direction avec 1 pièce d'extrémité à droite lorsque le diffuseur est présenté en vue de face, flux d'air orienté vers le haut. Nécessaire pour lignes  $> 2$  m.
- **LOF-INT :** diffuseur sans pièces d'extrémités, pour lignes  $> 4$  m.

### DIMENSIONS

En mm.

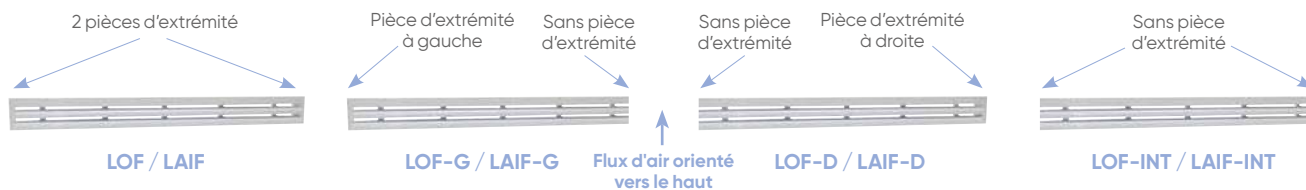
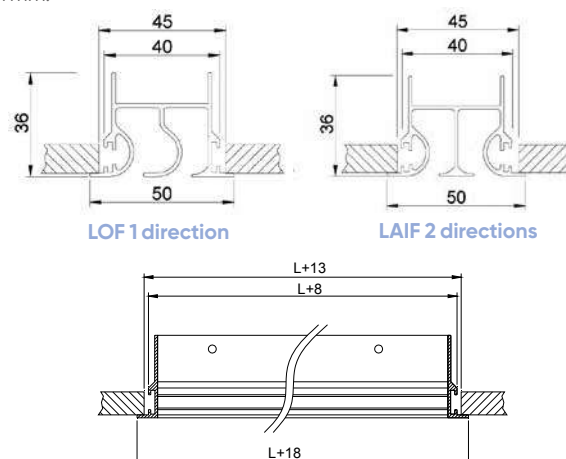

- **LAIF :** diffuseur 2 directions avec pièces d'extrémités, pour longueurs  $\leq 2$  m.
- **LAIF-G :** diffuseur 2 directions avec 1 pièce d'extrémité à gauche lorsque le diffuseur est présenté en vue de face. Nécessaire pour lignes  $> 2$  m.
- **LAIF-D :** diffuseur 2 directions avec 1 pièce d'extrémité à droite lorsque le diffuseur est présenté en vue de face. Nécessaire pour lignes  $> 2$  m.
- **LAIF-INT :** diffuseur 2 directions sans pièce d'extrémité, pour lignes  $> 4$  m.

### ACCESSOIRE

- Plénum PLR (non isolé) et PLR IS (isolé) en acier galvanisé à raccordement latéral, avec volet de réglage.

En mm.

LOF / LAIF			
L < 1500		L $\geq$ 1500	
n	$\varnothing$	n	$\varnothing$
1	160	2	160

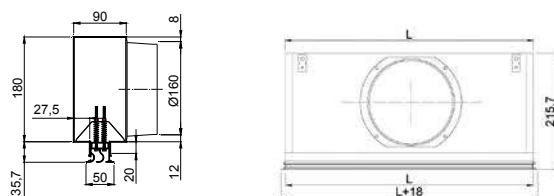



## TARIFS - CARACTÉRISTIQUES

Diffuseurs LOF et LAIF livrés avec pont de montage.

CV2203

Dimensions longueur (mm)	LOF		LOF-G		LOF-D		LOF-INT	
	RÉF.	PRIX € HT	RÉF.	PRIX € HT	RÉF.	PRIX € HT	RÉF.	PRIX € HT
1000	538091	85,4	694221	81,3	694962	81,3	694232	77,5
1100	538172	90,4	694222	86	694963	86	694233	82
1200	538171	92,2	694223	88	694964	88	694234	83,7
1300	694217	105	694224	99,9	694965	99,9	694235	95,2
1400	538214	109	694225	104	694966	104	694236	99,1
1500	538579	110	541162	104	541164	104	541163	99,4
1600	538173	123	694226	117	694967	117	694237	112
1700	694218	127	694227	121	694968	121	694238	115
1800	538492	129	694228	123	694969	123	694239	117
1900	694219	131	694229	125	694970	125	694240	120
2000	538428	133	694230	128	694971	128	694241	122
558*	538092	71,9	-	-	-	-	-	-
1158*	694959	91,4	-	-	-	-	-	-
633*	694960	78,7	-	-	-	-	-	-
1308*	694961	109	-	-	-	-	-	-

CV2203

Dimensions longueur (mm)	LAIF		LAIF-G		LAIF-D		LAIF-INT	
	RÉF.	PRIX € HT	RÉF.	PRIX € HT	RÉF.	PRIX € HT	RÉF.	PRIX € HT
1000	538670	71,9	698839	68,4	695035	68,4	695046	65,3
1100	695028	78,7	698840	74,9	695036	74,9	695047	71,3
1200	539876	85,4	698841	81,3	695037	81,3	695048	77,5
1300	542273	90,4	698842	86	695038	86	695049	82
1400	539191	91,4	698843	87,1	695039	87,1	695050	83
1500	538671	92,2	698844	88	695040	88	695051	83,7
1600	695029	105	698845	99,9	695041	99,9	695052	95,2
1700	695030	109	698846	104	695042	104	695053	98,8
1800	538557	109	698847	104	695043	104	695054	99,1
1900	695031	110	698848	104	695044	104	695055	99,4
2000	538672	123	698849	117	695045	117	695056	112
558*	538154	127	-	-	-	-	-	-
1158*	695032	129	-	-	-	-	-	-
633*	695033	131	-	-	-	-	-	-
1308*	695034	133	-	-	-	-	-	-

Les plénums PLR et PLR-IS sont compatibles avec les LOF/LOF-G/LOF-D/LOF-INT, LAIF/LAIF-G/LAIF-D/LAIF-INT.

CV2203

Dimensions longueur (mm)	Plénum avec registre intégré			
	PLR (non isolé)		PLR-IS (isolé)	
	RÉF.	PRIX € HT	RÉF.	PRIX € HT
1000	538104	141	538673	174
1100	694243	147	694249	191
1200	538741	152	538174	196
1300	694244	153	694250	197
1400	539192	163	538511	205
1500	538674	171	538580	212
1600	540179	189	694251	260
1700	694245	207	694252	263
1800	694246	215	538558	265
1900	694247	216	694253	270
2000	538675	227	538512	274
558*	694242	121	694248	166
1158*	695022	150	695025	193
633*	695023	135	695026	171
1308*	695024	155	695027	200

\* Version pour plafond modulaire

🟢 produit en stock - 🟡 produit non stocké, délai à titre indicatif (en semaine, départ plateforme Atlantica) - 🔴 nous consulter.

# LOF et LAIF

Diffuseurs linéaires à fentes avec ailettes fixes

Montage plafond

## CARACTÉRISTIQUES AÉRAULIQUES ET ACOUSTIQUES

Longueur L (mm)	Aeff (m <sup>2</sup> )	Débit	Qv (m <sup>3</sup> /h)						
			70	100	150	200	300	400	500
558	0,0059	Pt(Pa) LOF/LAIF	8	20	45	80			
		Lt(m) LOF	3,5	5	7	10			
		LT(M) LAIF	2,5	3,5	5,5	8			
		Lw(NR) LOF/LAIF	27	35	45	>45			
1000	0,0118	Pt(Pa) LOF/LAIF		6	15	30	60		
		Lt(m) LOF		3	4	6,5	8,5		
		LT(M) LAIF		2	3	4,5	6,5		
		Lw(NR) LOF/LAIF		<20	32	40	>45		
1100	0,0118	Pt(Pa) LOF/LAIF		6	15	30	60		
		Lt(m) LOF		3	4	6,5	8,5		
		LT(M) LAIF		2	3	4,5	6,5		
		Lw(NR) LOF/LAIF		<20	32	40	>45		
1200	0,0118	Pt(Pa) LOF/LAIF		6	15	30	60		
		Lt(m) LOF		3	4	6,5	8,5		
		LT(M) LAIF		2	3	4,5	6,5		
		Lw(NR) LOF/LAIF		<20	32	40	>45		
1300	0,0177	Pt(Pa) LOF/LAIF			6	11	20		
		Lt(m) LOF			3	3,5	5		
		LT(M) LAIF			2	2,5	3,5		
		Lw(NR) LOF/LAIF			<25	28	35		
1400	0,0177	Pt(Pa) LOF/LAIF			6	11	20		
		Lt(m) LOF			3	3,5	5		
		LT(M) LAIF			2	2,5	4		
		Lw(NR) LOF/LAIF			<25	28	35		
1500	0,0177	Pt(Pa) LOF/LAIF			6	11	20	45	
		Lt(m) LOF			3	3,5	5	8	
		LT(M) LAIF			2	2,5	4	5,5	
		Lw(NR) LOF/LAIF			<25	28	35	45	
1600	0,0177	Pt(Pa) LOF/LAIF			6	11	20	45	
		Lt(m) LOF			3	3,5	5	8	
		LT(M) LAIF			2	2,5	4	5,5	
		Lw(NR) LOF/LAIF			<25	28	35	45	
1700	0,0236	Pt(Pa) LOF/LAIF				6	12	20	
		Lt(m) LOF				2,5	4	5	
		LT(M) LAIF				2	2,5	3,5	
		Lw(NR) LOF/LAIF				<20	30	35	
1800	0,0236	Pt(Pa) LOF/LAIF				6	12	20	
		Lt(m) LOF				2,5	4	5	
		LT(M) LAIF				2	2,5	3,5	
		Lw(NR) LOF/LAIF				<20	30	35	
1900	0,0236	Pt(Pa) LOF/LAIF				6	12	20	30
		Lt(m) LOF				2,5	4	5	6
		LT(M) LAIF				2	2,5	3,5	4,5
		Lw(NR) LOF/LAIF				<20	30	35	40
2000	0,0236	Pt(Pa) LOF/LAIF				6	12	20	30
		Lt(m) LOF				2,5	4	5	6
		LT(M) LAIF				2	2,5	3,5	4,5
		Lw(NR) LOF/LAIF				<20	30	35	40

# LOOK

Diffuseurs linéaires à fente invisible

Montage plafond



## + PRODUITS

- **Invisible :**
  - diffuseur et plénum invisibles une fois installés pour une intégration extrêmement discrète
- **Esthétique :**
  - possibilité de réaliser des bandeaux de grande longueur avec versions sans pièce d'extrémité (nous consulter)
- **Largeur de gamme :**
  - disponible en largeur de fente 20, 30, 40 mm
  - 2 finitions sont disponibles (blanc ou noir)

### CONSTRUCTION

- Diffuseur linéaire en aluminium extrudé, utilisable en soufflage ou en reprise.
- Le diffuseur intégré dans le plafond apporte une esthétique et une discrétion garantie.
- Finition laquée blanc (suffixe B - RAL 9016) ou noir (suffixe N).
- Mise en œuvre p. 494.

- **LOOK :** diffuseur avec pièces d'extrémités, pour longueurs  $\leq 2$  m.
- **LOOK-G :** diffuseur avec 1 pièce d'extrémité à gauche lorsque le diffuseur est présenté en vue de face. Nécessaire pour lignes  $> 2$  m.
- **LOOK-D :** diffuseur avec 1 pièce d'extrémité à droite lorsque le diffuseur est présenté en vue de face. Nécessaire pour lignes  $> 2$  m.
- **LOOK-INT :** diffuseur sans pièce d'extrémité, pour lignes  $> 4$  m.

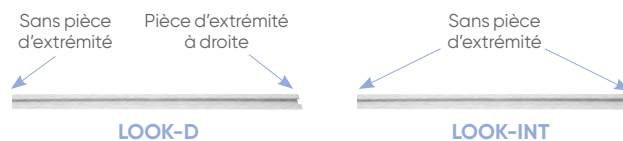
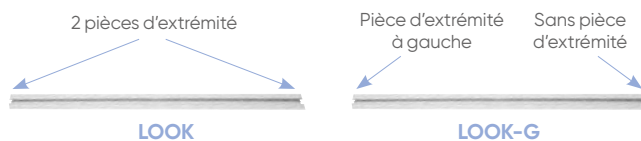

### ACCESSOIRE

- Plénum PLOK en acier galvanisé à raccordement latéral nu ou isolé, avec volet de réglage.

#### Plénum

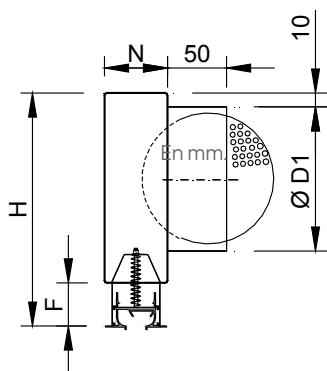

### DIMENSIONS

Schéma d'intégration dans le plafond :

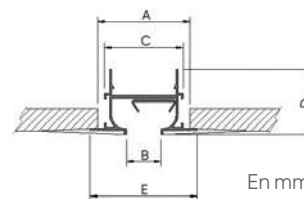
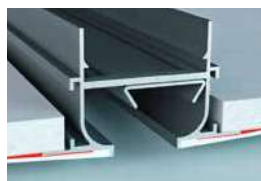

Protéger avec bande anti-fissures et couvrir le cadre.

Largeur (mm)	A	B	C	D	E	F	H	N
20	55	20	47	38,2	63,5	36	256	69
30	84	30	76	45,2	97,3	42	256	98
40	94	40	86	45,2	107,3	42	296	108

Diamètre Ø D1 : raccordement plénum

Largeur de fente (mm)	Longueur du plénum			
	$L \leq 1000$	$1000 < L \leq 1200$	$1200 < L \leq 1500$	$1500 < L \leq 2000$
20	1 x Ø158	1 x Ø158	1 x Ø158	2 x Ø158
30	1 x Ø158	1 x Ø158	1 x Ø158	2 x Ø158
40	1 x Ø198	1 x Ø198	2 x Ø198	2 x Ø198

## Diffuseurs linéaires à fente invisible Montage plafond

### TARIFS ET CARACTÉRISTIQUES

Diffuseurs LOOK livrés avec pont de montage.

CV2203

Dimensions (mm)		LOOK			LOOK-G			LOOK-D			LOOK-INT		
Larg. de fente	Longueur	blanc		noir	blanc		noir	blanc		noir	blanc		noir
		RÉF.	RÉF.	PRIX € HT	RÉF.	RÉF.	PRIX € HT	RÉF.	RÉF.	PRIX € HT	RÉF.	RÉF.	PRIX € HT
20	1000	695094	⊗	91,5	698500	⊗	87,2	695127	⊗	87,2	695160	⊗	83,1
20	1100	695095	⊗	95,1	698501	⊗	90,6	695128	⊗	90,6	695161	⊗	86,3
20	1200	695096	⊗	112	698502	⊗	107	695129	⊗	107	695162	⊗	102
20	1300	695097	⊗	113	698503	⊗	108	695130	⊗	108	695163	⊗	103
20	1400	695098	⊗	114	698504	⊗	108	695131	⊗	108	695164	⊗	103
20	1500	695099	⊗	123	698505	⊗	117	695132	⊗	117	695165	⊗	112
20	1600	695100	⊗	131	698506	⊗	125	695133	⊗	125	695166	⊗	120
20	1700	695101	⊗	139	698507	⊗	132	695134	⊗	132	695167	⊗	127
20	1800	695102	⊗	145	698508	⊗	137	695135	⊗	137	695168	⊗	131
20	1900	695103	⊗	153	698509	⊗	145	695136	⊗	145	695169	⊗	137
20	2000	695104	⊗	159	698510	⊗	152	695137	⊗	152	695170	⊗	144
30	1000	695105	⊗	99	698511	⊗	94,4	695138	⊗	94,4	695171	⊗	89,9
30	1100	695106	⊗	140	698512	⊗	132	695139	⊗	132	695172	⊗	127
30	1200	695107	⊗	147	698513	⊗	140	695140	⊗	140	695173	⊗	132
30	1300	695108	⊗	153	698514	⊗	145	695141	⊗	145	695174	⊗	137
30	1400	695109	⊗	156	698515	⊗	148	695142	⊗	148	695175	⊗	141
30	1500	695110	⊗	171	698516	⊗	163	695143	⊗	163	695176	⊗	156
30	1600	695111	⊗	186	698517	⊗	178	695144	⊗	178	695177	⊗	169
30	1700	695112	⊗	190	698518	⊗	182	695145	⊗	182	695178	⊗	173
30	1800	695113	⊗	192	698519	⊗	183	695146	⊗	183	695179	⊗	174
30	1900	695114	⊗	196	698520	⊗	186	695147	⊗	186	695180	⊗	178
30	2000	695115	⊗	200	698521	⊗	191	695148	⊗	191	695181	⊗	182
40	1000	695116	⊗	105	698522	⊗	100	695149	⊗	100	695182	⊗	95,5
40	1100	695117	⊗	141	698523	⊗	133	695150	⊗	133	695183	⊗	128
40	1200	695118	⊗	148	698524	⊗	141	695151	⊗	141	695184	⊗	133
40	1300	695119	⊗	154	698525	⊗	146	695152	⊗	146	695185	⊗	139
40	1400	695120	⊗	158	698526	⊗	150	695153	⊗	150	695186	⊗	143
40	1500	695121	⊗	173	698527	⊗	164	695154	⊗	164	695187	⊗	158
40	1600	695122	⊗	187	698528	⊗	179	695155	⊗	179	695188	⊗	170
40	1700	695123	⊗	191	698529	⊗	182	695156	⊗	182	695189	⊗	173
40	1800	695124	⊗	193	698530	⊗	184	695157	⊗	184	695190	⊗	175
40	1900	695125	⊗	197	698531	⊗	187	695158	⊗	187	695191	⊗	179
40	2000	695126	⊗	201	698532	⊗	192	695159	⊗	192	695192	⊗	183

CV2203

Dimensions (mm)		Plénum PLOK				Dimensions (mm)		Plénum PLOK				Dimensions (mm)		Plénum PLOK					
Larg. fente	Long.	Plénum non isolé avec registre		Plénum isolé avec registre		Larg. fente	Long.	Plénum non isolé avec registre		Plénum isolé avec registre		Larg. fente	Long.	Plénum non isolé avec registre		Plénum isolé avec registre			
		RÉF.	PRIX € HT	RÉF.	PRIX € HT			RÉF.	PRIX € HT	RÉF.	PRIX € HT			RÉF.	PRIX € HT	RÉF.	PRIX € HT		
20	1000	694324	⊗	137	695297	⊗	190	694331	⊗	141	695304	⊗	191	694341	⊗	144	695309	⊗	192
20	1100	695292	⊗	144	694352	⊗	191	694332	⊗	150	694356	⊗	193	694342	⊗	153	694362	⊗	196
20	1200	694325	⊗	150	695298	⊗	194	694333	⊗	152	694357	⊗	196	694343	⊗	154	695310	⊗	205
20	1300	694326	⊗	153	694353	⊗	197	694334	⊗	160	695305	⊗	209	694344	⊗	166	694363	⊗	215
20	1400	694327	⊗	155	695299	⊗	207	694335	⊗	162	694358	⊗	212	694345	⊗	168	694364	⊗	220
20	1500	694328	⊗	159	695300	⊗	221	694336	⊗	164	695306	⊗	222	694346	⊗	171	694365	⊗	223
20	1600	695293	⊗	184	694354	⊗	232	694337	⊗	207	694359	⊗	263	694347	⊗	212	694366	⊗	268
20	1700	694329	⊗	207	694355	⊗	243	694338	⊗	212	694360	⊗	268	694348	⊗	214	694367	⊗	273
20	1800	694330	⊗	215	695301	⊗	253	694339	⊗	219	695307	⊗	282	694349	⊗	222	695311	⊗	286
20	1900	695294	⊗	221	695302	⊗	263	694340	⊗	222	694361	⊗	294	694350	⊗	223	694368	⊗	301
20	2000	695295	⊗	227	695303	⊗	305	695296	⊗	229	695308	⊗	308	694351	⊗	231	695312	⊗	312

## CARACTÉRISTIQUES AÉRAULIQUES ET ACOUSTIQUES

Dim. L x H (mm)	Aeff (m²)	Débits	Qv (m³/h)															
			125	150	175	200	225	250	275	300	325	350	375	400	300			
20 x 1000	0,0135	Pt (Pa) Lt(m) Lw (NR)	4 3 27	6 4 33	8 5 37	10 6 40												
20 x 1100	0,0148	Pt (Pa) Lt(m) Lw (NR)		5 4 32	7 5 35	9 6 38	11 6 40	13 7 >45										
20 x 1200	0,0162	Pt (Pa) Lt(m) Lw (NR)		4 4 27	6 5 32	7 6 36	9 7 38	11 8 40										
20 x 1300	0,0175	Pt (Pa) Lt(m) Lw (NR)			5 4 27	6 5 32	8 6 37	10 7 40	12 7 45									
20 x 1400	0,0189	Pt (Pa) Lt(m) Lw (NR)			4 4 27	5 5 33	7 6 35	9 7 38	10 8 40	12 8 45								
20 x 1500	0,0202	Pt (Pa) Lt(m) Lw (NR)				5 5 27	6 6 33	8 7 36	9 8 38	11 9 40								
20 x 1600	0,0216	Pt (Pa) Lt(m) Lw (NR)				4 4 27	5 5 32	6 6 33	8 7 37	9 8 39	11 7 40	12 8 45						
20 x 1700	0,0229	Pt (Pa) Lt(m) Lw (NR)					5 4 27	5 5 32	6 6 34	7 7 36	10 8 38	11 8 40	12 8 45					
20 x 1800	0,0243	Pt (Pa) Lt(m) Lw (NR)					4 6 27	5 6 32	6 7 34	7 8 35	9 10 37	10 11 39	11 11 40	13 11 45				
20 x 1900	0,0256	Pt (Pa) Lt(m) Lw (NR)						5 5 28	6 5 32	7 6 34	8 7 36	9 8 38	10 8 39	12 8 43				
20 x 2000	0,027	Pt (Pa) Lt(m) Lw (NR)						4 6 27	5 7 31	6 8 33	7 9 33	8 10 33	9 11 37	11 11 40	13 13 43			

Dim. L x H (mm)	Aeff (m²)	Débits	Qv (m³/h)																
			200	225	250	275	300	325	350	375	400	450	500	550	600				
30 x 1000	0,0199	Pt (Pa) Lt(m) Lw (NR)	8 4 27	10 5 33	13 5 37	15 6 38	10 6 40												
30 x 1100	0,022	Pt (Pa) Lt(m) Lw (NR)	5 3 27	7 4 32	10 4 34	12 5 37	13 5 38	16 6 40											
30 x 1200	0,0239	Pt (Pa) Lt(m) Lw (NR)		7 4 28	9 5 32	11 5 33	13 6 37	15 7 38	17 7 39										
30 x 1300	0,0258	Pt (Pa) Lt(m) Lw (NR)			5 4 28	6 4 32	7 5 34	8 5 37	9 6 38										
30 x 1400	0,0278	Pt (Pa) Lt(m) Lw (NR)			4 3 27	5 4 28	6 4 32	7 5 35	8 5 38	9 6 39									
30 x 1500	0,0299	Pt (Pa) Lt(m) Lw (NR)				5 5 27	6 5 29	7 6 32	8 6 33	9 7 33	12 8 39								
30 x 1600	0,0318	Pt (Pa) Lt(m) Lw (NR)				4 4 27	5 5 33	6 5 34	7 5 35	8 5 36	10 6 42								
30 x 1700	0,0339	Pt (Pa) Lt(m) Lw (NR)					5 4 28	5 4 32	6 5 33	7 5 36	8 5 36	10 6 40							
30 x 1800	0,0358	Pt (Pa) Lt(m) Lw (NR)						4 4 27	5 6 28	6 6 32	7 7 34	8 7 38	9 8 40	11 10 42					
30 x 1900	0,0378	Pt (Pa) Lt(m) Lw (NR)							4 4 27	5 4 28	6 5 32	7 5 35	8 5 38	10 6 40					
30 x 2000	0,0398	Pt (Pa) Lt(m) Lw (NR)												4 6 27	5 6 28	6 8 34	8 8 37	10 10 40	15 10 40

Dim. L x H (mm)	Aeff (m²)	Débits	Qv (m³/h)															
			225	250	275	300	325	350	375	400	425	450	500	550	600	650	700	
40 x 1000	0,0223	Pt (Pa) Lt(m) Lw (NR)	3 4 27	4 5 33	6 6 38	8 6 40	9 7 40											
40 x 1100	0,024	Pt (Pa) Lt(m) Lw (NR)	4 3 27	5 4 33	6 4 35	8 5 38	9 5 40	10 6 40										
40 x 1200	0,0268	Pt (Pa) Lt(m) Lw (NR)		6 4 27	5 5 32	7 5 34	8 6 35	9 7 38	12 7 40	13 8 40								
20 x 1300	0,0289	Pt (Pa) Lt(m) Lw (NR)				5 3 27	5 4 32	6 4 33	7 5 35	8 5 38	9 5 38	10 6 40						
40 x 1400	0,0334	Pt (Pa) Lt(m) Lw (NR)					5 3 27	5 4 33	6 4 34	7 5 35	8 5 38	9 5 39	10 6 40					
40 x 1500	0,0334	Pt (Pa) Lt(m) Lw (NR)						5 5 26	5 6 28	6 6 32	7 6 33	8 6 35	9 7 38	11 8 40				
40 x 1600	0,0356	Pt (Pa) Lt(m) Lw (NR)						4 3 27	5 4 28	6 4 32	7 5 34	8 5 38	9 6 40	11 7 42				
40 x 1700	0,0401	Pt (Pa) Lt(m) Lw (NR)							4 3 26	5 4 28	6 4 32	7 5 35	8 5 38	10 6 39	12 6 43			
40 x 1800	0,0401	Pt (Pa) Lt(m) Lw (NR)								5 5 27	5 6 29	6 6 33	7 7 38	8 8 39	10 7 40	12 10 43		
40 x 1900	0,042	Pt (Pa) Lt(m) Lw (NR)								5 4 28	5 4 33	6 4 34	7 5 35	8 5 37	10 6 37	11 7 40	13 7 43	
40 x 2000	0,0446	Pt (Pa) Lt(m) Lw (NR)									4 5,5 26	6 6 28	7 7 34	8 8 38	9 9 38	10 10 42	12 10 42	

# LNG

## Diffuseurs linéaires à fentes avec déflecteurs réglables Montage plafond

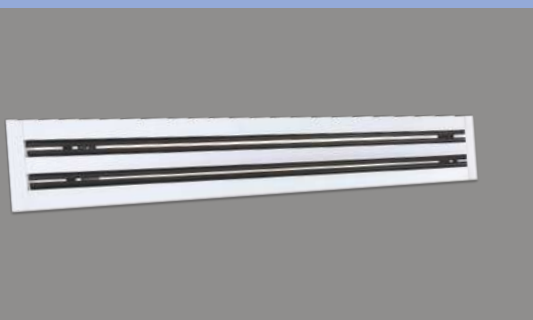

### + PRODUITS

- **Installation simplifiée :**
  - modèles 558 et 1158 pour plafonds modulaires (600 x 600 mm)
  - système de montage rapide sur plénum par clips
- **Esthétique :**
  - possibilité de réaliser des bandeaux de grande longueur avec versions sans pièce d'extrémité (nous consulter)
  - versions disponibles avec déflecteurs blancs
- **Souplesse d'utilisation :**
  - déflecteurs sectorisés réglables selon 1 ou 2 directions

### CONSTRUCTION

- Diffuseur linéaire en aluminium extrudé, utilisable en soufflage ou en reprise, pour les locaux exigeant une esthétique soignée.
- Soufflage vertical ou horizontal par réglage des déflecteurs.
- Finition aluminium anodisé ou laqué blanc.
- **LNG-PL :** diffuseur linéaire pour installation par clip sur plénum PL (non isolé) ou PL IS (isolé). Les clips de montage sont livrés avec le plénum (diffuseur LNG-PL livré sans clip). Diffuseur avec pièces d'extrémités, pour longueurs  $\leq 2$  m.
- **LNG-G-PL :** diffuseur avec 1 pièce d'extrémité à gauche lorsque le diffuseur est présenté en vue de face. Nécessaire pour lignes  $> 2$  m.
- **LNG-D-PL :** diffuseur avec 1 pièce d'extrémité à droite lorsque le diffuseur est présenté en vue de face. Nécessaire pour lignes  $> 2$  m.
- **LNG-INT-PL :** diffuseur sans pièces d'extrémités, pour lignes  $> 4$  m.
- **LNG-PM :** diffuseur linéaire livré avec pont de montage. Installation sans plénum directement au plafond. Diffuseur avec pièces d'extrémités, pour longueurs  $\leq 2$  m.
- Mise en œuvre p. 493.

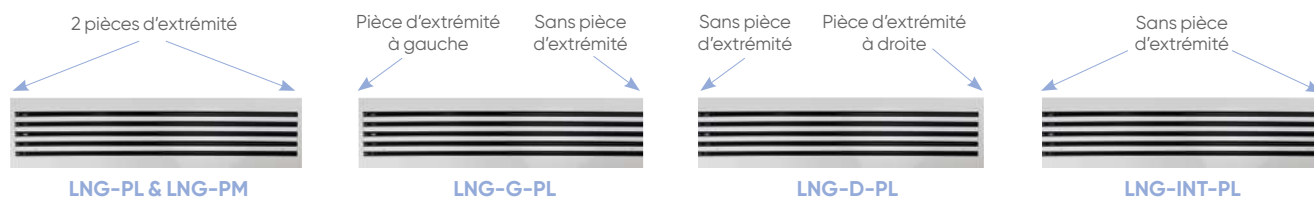

### DIMENSIONS

En mm.

	L	A	B	C	D	E	G	H	M	P	P'
<b>LNG - 1 fente</b>											
558	55	47	41	158	68	574	256	594	69	48,5	
1000	55	47	41	158	68	1016	256	1036	69	48,5	
1200	55	47	41	158	68	1216	258	1236	69	48,5	
1500	55	47	41	158	68	1516	256	1536	69	48,5	
2000	55	47	41	2 x 158	68	2016	256	2036	69	48,5	
<b>LNG - 2 fentes</b>											
558	95	86	80	158	107	574	256	594	108	87,5	
1000	95	86	80	158	107	1016	256	1036	108	87,5	
1200	95	86	80	158	107	1216	256	1236	108	87,5	
1500	95	86	80	2 x 158	107	1516	256	1536	108	87,5	
2000	95	86	80	2 x 158	107	2016	256	2036	108	87,5	
<b>LNG - 3 fentes</b>											
558	134	125	119	198	147	574	296	594	147	126,5	
1000	134	125	119	198	147	1016	296	1036	147	126,5	
1158	134	125	119	2 x 198	147	1175	296	1194	147	126,5	
1200	134	125	119	2 x 198	147	1216	296	1236	147	126,5	
1500	134	125	119	2 x 198	147	1516	296	1536	147	126,5	
2000	134	125	119	2 x 198	147	2016	296	2036	147	126,5	
<b>LNG - 4 fentes</b>											
558	173	165	159	198	186	574	296	594	186	165,5	
1000	173	165	159	198	186	1016	296	1036	186	165,5	
1158	173	165	159	2 x 198	186	1175	296	1194	186	165,5	
1200	173	165	159	2 x 198	186	1216	296	1236	186	165,5	
1500	173	165	159	2 x 198	186	1516	296	1536	186	165,5	
2000	173	165	159	2 x 198	186	2016	296	2036	186	165,5	

Autres dimensions : nous consulter.

En mm.

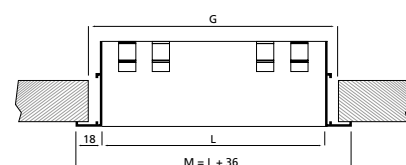

Coupe longitudinale du diffuseur seul

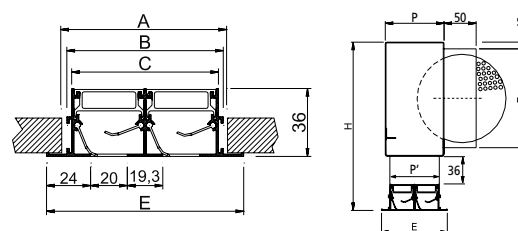

Coupe transversale du diffuseur seul

Diffuseur avec plénum

Dimensions (mm)		LNG-PL			LNG-G-PL			LNG-D-PL			LNG-INT-PL			
Nombre de fentes	Largeur	blanc		anodisé	blanc		anodisé	blanc		anodisé	blanc		anodisé	
		RÉF.	PRIX € HT	RÉF.	PRIX € HT	RÉF.	PRIX € HT	RÉF.	PRIX € HT	RÉF.	PRIX € HT	RÉF.	PRIX € HT	
1	558	528919	65	535432	-	-	-	-	-	-	-	-	-	
1	1000	535771	88	535828	698566	83,7	698610	83,7	694372	83,7	694403	82,7	695335	82,7
1	1158	541238	98,1	695313	-	-	-	-	-	-	-	-	-	-
1	1200	537785	118	528924	698568	112	698612	112	538976	112	694404	94,8	695336	94,8
1	1500	528925	139	535718	698571	132	698615	132	539712	132	694405	110	695337	110
1	1800	694369	155	695314	698574	147	698618	147	694378	147	694406	137	695338	137
1	2000	535877	158	528926	698576	150	698620	150	539713	150	539716	141	695339	141
2	558	528542	84,8	536248	-	-	-	-	-	-	-	-	-	-
2	1000	528544	120	528960	698577	114	698621	114	537428	114	536812	109	695340	109
2	1158	541237	134	695315	-	-	-	-	-	-	-	-	-	-
2	1200	528929	160	536625	698579	153	698623	153	694381	153	540101	127	695341	127
2	1500	528417	187	535827	698582	179	698626	179	538622	179	538623	170	695342	170
2	1800	541216	208	695316	698585	199	698629	199	694386	199	694407	190	695343	190
2	2000	535854	213	528931	698587	202	698631	202	539348	202	539350	193	695344	193
3	558	535721	94,3	528932	-	-	-	-	-	-	-	-	-	-
3	1000	528071	128	528933	698588	122	698632	122	694388	122	694408	116	695345	116
3	1158	540206	163	541976	-	-	-	-	-	-	-	-	-	-
3	1200	535885	170	537698	698590	162	698634	162	538932	162	536898	155	695346	155
3	1500	535665	201	536180	698593	192	698637	192	538645	192	538644	183	539658	183
3	1800	694370	225	695317	698596	214	698640	214	694394	214	694409	204	695347	204
3	2000	538782	229	541298	698598	219	698642	219	535608	219	537793	206	537794	206
4	558	535325	115	537732	-	-	-	-	-	-	-	-	-	-
4	1000	535311	156	535808	698599	148	698643	148	535597	148	537678	141	695348	141
4	1158	541991	199	541990	-	-	-	-	-	-	-	-	-	-
4	1200	535667	208	528939	698601	199	698645	199	537679	199	537677	190	695349	190
4	1500	535276	246	537731	698604	235	698648	235	547574	235	538875	224	695350	224
4	1800	694371	275	695318	698607	261	698651	261	694401	261	694411	248	695351	248
4	2000	528941	278	535642	698609	265	698653	265	538917	265	538914	252	695352	252

Les clips de montage sont livrés avec le plénum. Clips de montage commandables seuls sous la référence 540049.

Dimensions (mm)		Plénum PL non isolé		Plénum PL IS isolé	
Nombre de fentes	Largeur	RÉF.	PRIX € HT	RÉF.	PRIX € HT
		1	558	538374	104
1	1000	535772	152	536324	201
1	1158	694412	158	541239	219
1	1200	536631	160	535235	223
1	1500	528947	192	536597	258
1	1800	694413	206	539961	297
1	2000	528946	220	536594	307
2	558	528911	104	535376	143
2	1000	528545	153	535377	207
2	1158	694414	158	538084	215
2	1200	535341	160	535338	220
2	1500	535404	196	535681	268
2	1800	694415	223	539963	305
2	2000	538832	229	535582	313
3	558	528125	128	535981	156
3	1000	528212	164	528514	220
3	1158	538375	202	539059	225
3	1200	535340	204	528891	260
3	1500	528959	231	535603	278
3	1800	694416	263	694418	327
3	2000	528957	268	535602	335
4	558	528214	145	528948	159
4	1000	535451	166	535450	223
4	1158	538376	190	539947	231
4	1200	535326	198	535595	263
4	1500	535809	246	528942	290
4	1800	694417	270	694419	338
4	2000	535628	275	528943	344

Dimensions (mm)		LNG-PM (blanc)		LNG-PM (anodisé)	
Nombre de fentes	Largeur	RÉF.	PRIX € HT	RÉF.	PRIX € HT
		1	558	535630	81,3
1	1000	536583	110	528923	110
1	1200	538031	147	694420	147
1	1500	536302	174	536933	174
1	2000	538032	197	694421	197
2	558	535334	106	528927	106
2	1000	528928	150	528912	150
2	1200	535866	199	694422	199
2	1500	536590	235	528914	235
2	2000	528072	266	535378	266
3	558	535103	117	535448	117
3	1000	528439	161	535303	161
3	1200	528934	213	535304	213
3	1500	528935	252	535797	252
3	2000	538615	285	536918	285
4	558	535664	144	535619	144
4	1000	528938	194	528913	194
4	1200	528496	261	694423	261
4	1500	528495	308	528940	308
4	2000	535831	348	535643	348

ACCESSOIRE

• Plénums PL et PL IS compatibles avec LNG-PL/LNG-G-PL/LNG-D-PL/LNG-INT-PL. Non compatibles avec les LNG-PM.  
Plénum en acier galvanisé à raccordement latéral, circulaire avec volet de réglage. Les clips de montage sont livrés avec le plénum. Voir mise en œuvre p. 493.

## CARACTÉRISTIQUES AÉRAULIQUES ET ACOUSTIQUES

Type LNG-PL et LNG-PM

Dimensions (mm)	Aeff (m²)	Débit	Qv (m³/h)									
			45	50	80	100	150	200	250	300		
1 x 558	0,0043	Pt(Pa) Lt(m) Lw(NR)	11 3 <25	13 3 <25								
1 x 1000	0,0087	Pt(Pa) Lt(m) Lw(NR)			8 4 <25	13 4 28	28 7 40					
1 x 1158	0,0095	Pt(Pa) Lt(m) Lw(NR)				9 4 <25	20 6 37					
1 x 1200	0,0104	Pt(Pa) Lt(m) Lw(NR)				9 4 <25	20 6 37					
1 x 1500	0,013	Pt(Pa) Lt(m) Lw(NR)					13 5 29	23 6 40				
1 x 1800	0,0156	Pt(Pa) Lt(m) Lw(NR)					9 4 <25	16 5 31	25 7 38			
1 x 2000	0,0174	Pt(Pa) Lt(m) Lw(NR)						13 5 26	20 6 33	28 8 39		

Dimensions (mm)	Aeff (m²)	Débit	Qv (m³/h)												
			100	150	200	250	300	350	400	450	500	600			
2 x 558	0,0087	Pt(Pa) Lt(m) Lw(NR)	15 4 <25	33 6 <25											
2 x 1000	0,0174	Pt(Pa) Lt(m) Lw(NR)			15 5 28	23 6 35	33 7 41								
2 x 1158	0,0208	Pt(Pa) Lt(m) Lw(NR)			10 4 26	16 5 34	23 6 40	31 7 45							
2 x 1200	0,0208	Pt(Pa) Lt(m) Lw(NR)			10 4 26	16 5 34	23 6 40	31 7 45							
2 x 1500	0,0261	Pt(Pa) Lt(m) Lw(NR)				10 4 <25	15 5 28	20 6 32	26 7 37	33 8 41					
2 x 1800	0,0313	Pt(Pa) Lt(m) Lw(NR)					9 4 27	12 5 32	16 6 36	20 7 39	27 7 42				
2 x 2000	0,0348	Pt(Pa) Lt(m) Lw(NR)						11 5 28	15 6 32	19 6 35	23 7 38	33 9 42			

Dimensions (mm)	Aeff (m²)	Débit	Qv (m³/h)															
			150	200	250	300	350	400	450	500	550	600	650	700	750	800	900	
3 x 558	0,013	Pt(Pa) Lt(m) Lw(NR)	18 4 27	18 4 27														
3 x 1000	0,0261	Pt(Pa) Lt(m) Lw(NR)			12 4 <25	17 6 28	24 7 33	31 7,5 38										
3 x 1158	0,0312	Pt(Pa) Lt(m) Lw(NR)			12 4 22	17 5 26	22 6 30	28 7 35	35 8 38									
3 x 1200	0,0312	Pt(Pa) Lt(m) Lw(NR)			12 4 <25	17 5 26	22 6 30	28 7 35	35 8 38									
3 x 1500	0,0391	Pt(Pa) Lt(m) Lw(NR)					15 5 25	19 6 28	23 7 31	28 8 34	33 9 36	9 9 39						
3 x 1800	0,047	Pt(Pa) Lt(m) Lw(NR)						9 5 <25	11 6 26	13 7 29	15 8 31	18 9 33	21 8 36	24 9 38				
3 x 2000	0,0522	Pt(Pa) Lt(m) Lw(NR)							10 5 <25	12 6 25	13 6 28	17 7 30	19 8 32	23 8 34	30 9 36	39 10 38		

Dim. (mm)	Aeff (m²)	Débit	Qv (m³/h)																					
			175	200	250	275	350	400	450	500	550	600	650	700	750	800	850	900	950	1000	1050	1100	1200	
4 x 558	0,0172	Pt(Pa) Lt(m) Lw(NR)	17 4 <25	23 4 25	36 6 31	43 7 35																		
4 x 1000	0,0348	Pt(Pa) Lt(m) Lw(NR)					18 5 <25	24 6 28	30 7 31	37 8 34	45 9 38	53 9 40												
4 x 1158	0,038	Pt(Pa) Lt(m) Lw(NR)					8 3 <25	10 4 <25	13 4 28	16 5 30	20 5 32	23 6 35	27 6 38											
4 x 1200	0,0417	Pt(Pa) Lt(m) Lw(NR)					8 3 <25	10 4 <25	13 4 28	16 5 30	20 5 32	23 6 35	27 6 38											
4 x 1500	0,052	Pt(Pa) Lt(m) Lw(NR)								15 6 <25	20 7 25	22 8 28	27 8 30	33 9 32	37 10 35	43 11 36	48 11 38							
4 x 1800	0,062	Pt(Pa) Lt(m) Lw(NR)									14 4 <25	16 4 26	18 5 28	20 5 30	22 5 32	24 6 33	25 6 35	26 6 37	28 6 38	29 7 38				
4 x 2000	0,0696	Pt(Pa) Lt(m) Lw(NR)										15 6 <25	17 6 25	18 7 26	21 7 28	23 7 29	24 8 30	25 8 31	26 8 32	28 9 33	35 10 35	40 11 38		

Lw (NR) = Puissance acoustique ne tenant pas compte de l'atténuation du local. Pt (Pa) : Pertes de charge Lt (m) : Portée en m - (vitesse terminale 0,2 m/s).



# LSD

## Diffuseurs linéaires à fentes avec déflecteurs sectorisés Montage plafond



### + PRODUITS

- **Installation simplifiée :**
  - modèles 558 et 1158 pour plafonds modulaires (600 x 600 mm)
  - système de montage rapide sur plénum par clips
- **Esthétique :**
  - possibilité de réaliser des bandeaux de grande longueur avec versions sans pièce d'extrémité
  - versions disponibles avec déflecteurs blancs
- **Souplesse d'utilisation :**
  - déflecteurs sectorisés réglables selon 1 ou 2 directions

### CONSTRUCTION

- Diffuseur linéaire en aluminium extrudé, utilisable en soufflage ou en reprise, pour les locaux exigeant une esthétique soignée.
- Finition alu anodisée ou blanc laqué.
- Soufflage vertical ou horizontal par réglage des déflecteurs.
- **LSD-PL :** diffuseur linéaire pour installation par clip sur plénum PL (non isolé) ou PL IS (isolé). Les clips de montage sont livrés avec le plénum (diffuseur LSD-PL livré sans clip). Diffuseur avec pièces d'extrémités, pour longueurs  $\leq 2$  m.

- **LSD-G-PL :** diffuseur avec 1 pièce d'extrémité à gauche lorsque le diffuseur est présenté en vue de face. Nécessaire pour lignes  $> 2$  m.
- **LSD-D-PL :** diffuseur avec 1 pièce d'extrémité à droite lorsque le diffuseur est présenté en vue de face. Nécessaire pour lignes  $> 2$  m.
- **LSD-INT-PL :** diffuseur sans pièces d'extrémités, pour lignes  $> 4$  m.
- **LSD-PM :** diffuseur linéaire avec pont de montage. Installation sans plénum directement au plafond. Diffuseur avec pièces d'extrémité, pour longueurs  $\leq 2$  m.

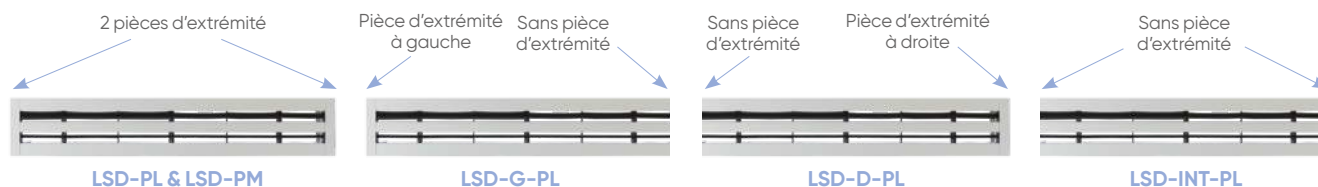

### DIMENSIONS

Dimensions (mm)										
L	A	B	C	D	E	G	H	M	P	P'
<b>LSD - 1 fente</b>										
558	55	47	41	158	68	574	256	594	69	48,5
1000	55	47	41	158	68	1016	256	1036	69	48,5
1200	55	47	41	158	68	1216	256	1236	69	48,5
1500	55	47	41	158	68	1516	256	1536	69	48,5
2000	55	47	41	2 x 158	68	2016	256	2036	69	48,5
<b>LSD - 2 fentes</b>										
558	95	86	80	158	107	574	256	594	108	87,5
1000	95	86	80	158	107	1016	256	1036	108	87,5
1200	95	86	80	158	107	1216	256	1236	108	87,5
1500	95	86	80	2 x 158	107	1516	256	1536	108	87,5
2000	95	86	80	2 x 158	107	2016	256	2036	108	87,5
<b>LSD - 3 fentes</b>										
558	134	125	119	198	147	574	296	594	147	126,5
1000	134	125	119	198	147	1016	296	1036	147	126,5
1158	134	125	119	2 x 198	147	1175	296	1194	147	126,5
1200	134	125	119	2 x 198	147	1216	296	1236	147	126,5
1500	134	125	119	2 x 198	147	1516	296	1536	147	126,5
2000	134	125	119	2 x 198	147	2016	296	2036	147	126,5
<b>LSD - 4 fentes</b>										
558	173	165	159	198	186	574	296	594	186	165,5
1000	173	165	159	198	186	1016	296	1036	186	165,5
1158	173	165	159	2 x 198	186	1175	296	1194	186	165,5
1200	173	165	159	2 x 198	186	1216	296	1236	186	165,5
1500	173	165	159	2 x 198	186	1516	296	1536	186	165,5
2000	173	165	159	2 x 198	186	2016	296	2036	186	165,5

Autres dimensions : nous consulter.

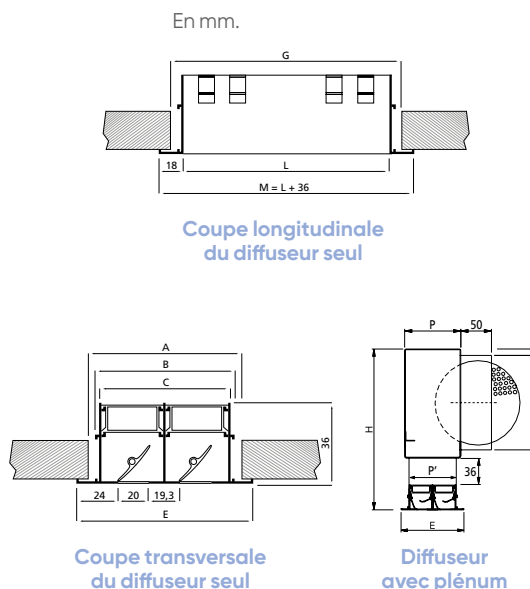

# LSD

## Diffuseurs linéaires à fentes avec déflecteurs sectorisés

### Montage plafond

#### CARACTÉRISTIQUES

Les clips de montage sont livrés avec le plénum. Clips de montage commandables seuls sous la référence 540049.

CV2203

Dimensions (mm)		LSD-PL			LSD-G			LSD-D			LSD-INT		
Nombre de fentes	Largeur	blanc		anodisé	blanc		anodisé	blanc		anodisé	blanc		anodisé
		RÉF.	RÉF.	PRIX € HT	RÉF.	RÉF.	PRIX € HT	RÉF.	RÉF.	PRIX € HT	RÉF.	RÉF.	PRIX € HT
1	558	536175	535272	60	-	-	-	-	-	-	-	-	-
1	1000	535634	536481	74,9	698746	698702	71,3	694434	695353	71,3	694445	695370	64,4
1	1158	694424	694428	81,4	-	-	-	-	-	-	-	-	-
1	1200	538993	535124	88	698748	698704	83,7	694435	695354	83,7	694446	695371	77,2
1	1500	528521	536582	108	698751	698707	103	694436	695355	103	694447	695372	89,1
1	1800	539954	694429	129	698754	698710	123	539955	695356	123	694448	695373	111
1	2000	535497	537765	135	698756	698712	129	694437	695357	129	694449	695374	123
2	558	528516	535063	74,9	-	-	-	-	-	-	-	-	-
2	1000	528541	528510	102	694066	698713	97,4	538034	695358	97,4	539602	695375	84,2
2	1158	538083	694430	130	-	-	-	-	-	-	-	-	-
2	1200	535211	535339	133	698759	698715	128	694438	695359	128	694450	695376	110
2	1500	535791	535403	161	698762	698718	154	538033	538722	154	694451	695377	144
2	1800	694425	694431	182	698765	698721	173	539957	695360	173	694452	695378	164
2	2000	535497	535793	194	698767	698723	185	536025	538719	185	535013	538720	176
3	558	535314	535265	94	-	-	-	-	-	-	-	-	-
3	1000	535509	536142	127	698768	698724	121	694439	695361	121	694453	695379	115
3	1158	541968	541973	156	-	-	-	-	-	-	-	-	-
3	1200	528538	535336	161	698770	698726	154	694440	695362	154	694454	695380	146
3	1500	535792	528958	174	698773	698729	166	538680	538724	166	538682	538725	158
3	1800	694426	694432	194	698776	698732	185	694441	695363	185	694455	695381	176
3	2000	547360	528956	215	698778	698734	205	540176	695364	205	694456	695382	196
4	558	535690	537344	135	-	-	-	-	-	-	-	-	-
4	1000	528998	528519	169	698779	698735	161	538316	695365	161	698838	695383	154
4	1158	541975	541971	192	-	-	-	-	-	-	-	-	-
4	1200	535470	535335	194	698781	698737	185	694442	695366	185	694457	695384	176
4	1500	535386	535688	209	698784	698740	200	694443	695367	200	694458	695385	191
4	1800	694427	694433	292	698787	698743	278	694444	695368	278	694459	695386	269
4	2000	535455	535687	297	698789	698745	282	538313	695369	282	538311	695387	274

CV2203

Dimensions (mm)		Plénum non isolé		Plénum isolé	
Nombre de fentes	Largeur	RÉF.	PRIX € HT	RÉF.	PRIX € HT
		1	558	538374	104
1	1000	535772	152	536324	201
1	1158	694412	158	541239	219
1	1200	536631	160	535235	223
1	1500	528947	192	536597	258
1	1800	694413	206	539961	297
1	2000	528946	220	536594	307
2	558	528911	104	535376	143
2	1000	528545	153	535377	207
2	1158	694414	158	538084	215
2	1200	535341	160	535338	220
2	1500	535404	196	535681	268
2	1800	694415	223	539963	305
2	2000	538832	229	535582	313
3	558	528125	128	535981	156
3	1000	528212	164	528514	220
3	1158	538375	202	539059	225
3	1200	535340	204	528891	260
3	1500	528959	231	535603	278
3	1800	694416	263	694418	327
3	2000	528957	268	535602	335
4	558	528214	145	528948	159
4	1000	535451	166	535450	223
4	1158	538376	190	539947	231
4	1200	535326	198	535595	263
4	1500	535809	246	528942	290
4	1800	694417	270	694419	338
4	2000	535628	275	528943	344

CV2203

Nombre de fentes	Dimensions Largeur	LSD-PM (blanc)		LSD-PM (anodisé)	
		RÉF.	PRIX € HT	RÉF.	PRIX € HT
1	558	535756	88	535979	88
1	1000	537955	102	536968	102
1	1200	535331	129	535625	129
1	1500	536347	141	695388	141
1	2000	535535	148	695389	148
2	558	535781	98,4	535752	98,4
2	1000	535621	128	535004	128
2	1200	535166	164	536039	164
2	1500	535813	191	535925	191
2	2000	535442	214	535014	214
3	558	535048	122	535536	122
3	1000	535405	163	535817	163
3	1200	535293	205	535043	205
3	1500	538366	240	535938	240
3	2000	535716	273	535259	273
4	558	535049	148	535064	148
4	1000	535065	197	536284	197
4	1200	535363	208	538870	208
4	1500	536435	290	542331	290
4	2000	535255	335	536360	335

#### ACCESSOIRE

• Plénums PL et PL IS compatibles avec LSD-PL/LSD-G-PL/LSD-D-PL/LSD-INT-PL. Non compatibles avec les LSD-PM.

Plénum en acier galvanisé à raccordement latéral, circulaire avec volet de réglage. Les clips de montages sont livrés avec le plénum. Voir mise en œuvre p. 493.

## CARACTÉRISTIQUES AÉRAULIQUES ET ACOUSTIQUES

Type LSD-PL ou LSD-PM

Dimensions (mm)	Aeff (section libre en m²)	Débits	Qv (m³/h)									
			45	50	80	100	150	200	250	300		
1 x 558	0,0043	Pt (Pa) Lt (m) Lw (NR)	11 3 <25	13 3 <25								
1 x 1000	0,0087	Pt (Pa) Lt (m) Lw (NR)			8 4 <25	13 4 28	28 7 40					
1 x 1158	0,0095	Pt (Pa) Lt (m) Lw (NR)				9 4 <25	20 6 37					
1 x 1200	0,0104	Pt (Pa) Lt (m) Lw (NR))				9 4 <25	20 6 37					
1 x 1500	0,013	Pt (Pa) Lt (m) Lw (NR)					13 5 29	23 6 40				
1 x 1800	0,0156	Pt (Pa) Lt (m) Lw (NR)					9 4 <25	16 5 31	25 7 38			
1 x 2000	0,0174	Pt (Pa) Lt (m) Lw (NR))						13 5 26	20 6 33	28 6 39		

Dimensions (mm)	Aeff (section libre en m²)	Débits	Qv (m³/h)												
			100	150	200	250	300	350	400	450	500	600			
2 x 558	0,0087	Pt (Pa) Lt (m) Lw (NR)	15 4 <25	33 6 <25											
2 x 1000	0,0174	Pt (Pa) Lt (m) Lw (NR)			15 5 28	23 6 35	33 7 41								
2 x 1158	0,0208	Pt (Pa) Lt (m) Lw (NR)			10 4 26	16 5 34	23 6 40	31 7 45							
2 x 1200	0,0208	Pt (Pa) Lt (m) Lw (NR))			10 4 26	16 5 34	23 6 40	31 7 45							
2 x 1500	0,0261	Pt (Pa) Lt (m) Lw (NR)				10 4 <25	15 5 28	20 6 32	26 7 37	33 8 41					
2 x 1800	0,0313	Pt (Pa) Lt (m) Lw (NR)					9 4 27	12 5 32	16 6 36	20 7 39	24 7 42				
2 x 2000	0,0348	Pt (Pa) Lt (m) Lw (NR))						11 5 28	15 6 32	19 6 35	23 7 38	33 9 41			

Dimensions (mm)	Aeff (section libre en m²)	Débits	Qv (m³/h)															
			100	200	250	300	350	400	450	500	550	600	650	700	750	800	900	
3 x 558	0,013	Pt (Pa) Lt (m) Lw (NR)	18 4 27	18 4 27														
3 x 1000	0,0261	Pt (Pa) Lt (m) Lw (NR)			12 4 <25	17 6 28	24 7 33	31 7 38										
3 x 1158	0,0312	Pt (Pa) Lt (m) Lw (NR)			12 4 22	17 5 26	22 6 30	28 7 35	35 8 38									
3 x 1200	0,0312	Pt (Pa) Lt (m) Lw (NR))			12 4 <25	17 5 26	22 6 30	28 7 35	35 8 38									
3 x 1500	0,0391	Pt (Pa) Lt (m) Lw (NR)					15 5 25	19 6 28	23 7 31	28 7 34	33 8 36	9 9 39						
3 x 1800	0,047	Pt (Pa) Lt (m) Lw (NR)						9 5 <25	11 6 26	13 6 29	15 7 31	18 7 33	21 8 36	24 9 38				
3 x 2000	0,0522	Pt (Pa) Lt (m) Lw (NR))							10 5 <25	12 6 25	13 6 28	17 7 30	19 8 32	23 9 34	30 9 36	39 10 38		

Dimensions (mm)	Aeff (section libre en m²)	Débits	Qv (m³/h)																					
			175	200	250	275	350	400	450	500	550	600	650	700	750	800	850	900	950	1000	1050	1100	1200	
4 x 558	0,0172	Pt (Pa) Lt (m) Lw (NR)	17 4 <25	23 4 25	36 6 31	43 7 35																		
4 x 1000	0,0348	Pt (Pa) Lt (m) Lw (NR)					18 5 <25	24 6 28	30 7 31	37 8 34	45 9 38	53 9 40												
4 x 1158	0,038	Pt (Pa) Lt (m) Lw (NR)					8 3 <25	10 4 <25	13 4 28	16 5 30	20 5 32	23 6 35	27 6 38											
4 x 1200	0,0417	Pt (Pa) Lt (m) Lw (NR))					8 3 <25	10 4 <25	13 4 28	16 5 30	20 5 32	23 6 35	27 6 38											
4 x 1500	0,052	Pt (Pa) Lt (m) Lw (NR)							15 6 <25	20 7 25	22 8 28	27 8 30	33 9 32	37 10 35	43 10 36	48 11 38								
4 x 1800	0,062	Pt (Pa) Lt (m) Lw (NR)									14 4 <25	16 5 26	18 4 28	20 5 30	22 5 32	24 5 33	25 6 35	26 6 37	28 6 37	29 7 38				
4 x 2000	0,0696	Pt (Pa) Lt (m) Lw (NR))										15 6 <25	17 6 25	18 7 26	21 7 28	23 7 29	24 8 30	25 8 31	26 9 32	28 9 33	29 10 34	35 11 35	40 12 38	

# DFA / DFA-FP

Diffuseurs linéaires à fentes avec déflecteurs sectorisés et plénums montés  
Montage plafond modulaire



## + PRODUITS

- **Facilité d'installation :**
  - diffuseurs avec plénums isolés montés d'usine
  - existe en version demi-dalle de faux-plafond 1200 x 300 et 1350 x 300 mm
- **Souplesse d'utilisation :**
  - déflecteurs sectorisés orientables selon 1 ou 2 directions
- **Esthétique :**
  - diffuseur discret permettant de réaliser des bandeaux de grande longueur

## CONSTRUCTION

- Diffuseur linéaire en aluminium. Jet d'air réglable sur 180° grâce à des déflecteurs sectorisés orientables, sans changement de la section de passage.
- Finition aluminium anodisé ou laqué blanc (RAL 9016).
- Livré monté sur son plénum isolé.
- Piquage(s) de raccordement démontable(s) pour permettre le passage du plénum dans la réservation.
- **Modèles DFA / AN :** couplage possible à une ventilation double flux ou à un ventilateur indépendant.
- **Modèles DFA-FP :** diffuseur et plénum installés sur demi-dalle de faux-plafond.



Diffuseur + plénum monté + piquage non monté

**Attention : ne convient pas aux plafonds fermés sans accès aux combles ou faux-plafonds.**

## DIMENSIONS

En mm.

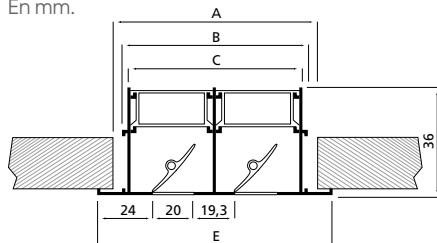

Coupe transversale du diffuseur seul

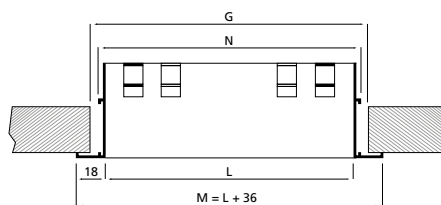

Coupe longitudinale du diffuseur seul

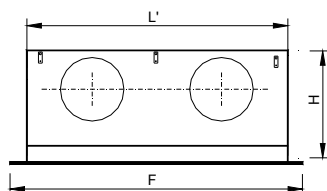

Versions demi-dalle de faux-plafond

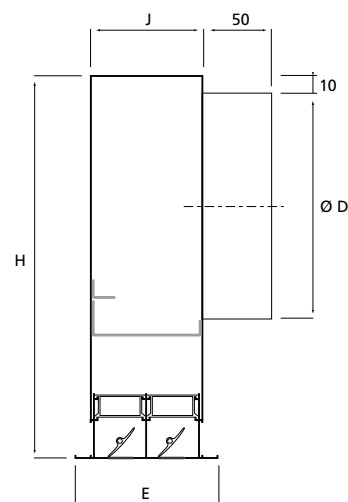

Diffuseur + Plénum

Diffuseurs 558, 1158, DFA-FP adaptés aux dalles de plafond (600 x 600 et 675 x 675 mm)

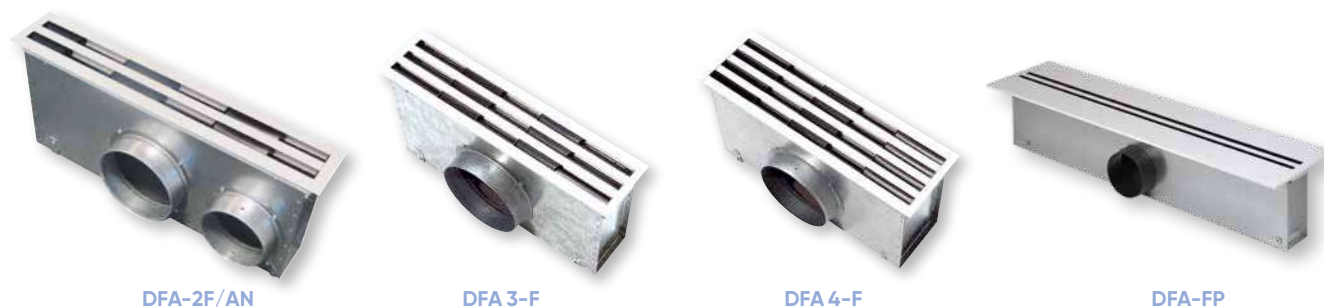

DFA-2F/AN

DFA 3-F

DFA 4-F

DFA-FP

## TARIFS - CARACTÉRISTIQUES

### Diffuseurs 2 fentes : DFA-2F et DFA-2F/AN

CV2203

Dimensions (mm)											Plage d'utilisation recommandée (m <sup>2</sup> /h)		Utilisation possible sur faux-plafond	Diffuseur DFA-2F + Plénum isolé		Diffuseur DFA-2F/AN + Plénum isolé + Piquage d'air neuf Ø125			
L	A	B	C	E	G	M	N	H	D1	J	de	à		Laqué blanc		Laqué blanc			
RÉF.	PRIX € HT		RÉF.	PRIX € HT															
558	95	86	80	107	575	595	566	258	158	84	70	150	oui	528281	€	200	529260	€	224
900	95	86	80	107	916	936	907	258	158	84	100	250	non	528284	€	255	529261	€	284
1158	95	86	80	107	1175	1195	1166	258	158	84	170	370	oui	528240	€	342	-	-	-

### Diffuseurs 3 fentes : DFA-3F et DFA-3F/AN

CV2203

Dimensions (mm)											Plage d'utilisation recommandée (m <sup>2</sup> /h)		Utilisation possible sur faux-plafond	Diffuseur DFA-3F + Plénum isolé		Diffuseur DFA-3F/AN + Plénum isolé + Piquage d'air neuf Ø125			
L	A	B	C	E	G	M	N	H	D1	J	de	à		Laqué blanc		Laqué blanc			
RÉF.	PRIX € HT		RÉF.	PRIX € HT															
558	134	126	119	147	575	595	566	298	198	124	100	200	oui	528282	€	244	529263	€	268
900	134	126	119	147	916	936	907	298	198	124	150	350	non	528283	€	292	529264	€	321
1158	134	126	119	147	1175	1195	1166	298	2x198	124	250	500	oui	528242	€	360	529265	€	397

### Diffuseurs 4 fentes : DFA-4F et DFA-4F/AN

CV2203

Dimensions (mm)											Plage d'utilisation recommandée (m <sup>2</sup> /h)		Utilisation possible sur faux-plafond	Diffuseur DFA-4F + Plénum isolé		Diffuseur DFA-4F/AN + Plénum isolé + Piquage d'air neuf Ø125			
L	A	B	C	E	G	M	N	H	D1	J	de	à		Laqué blanc		Laqué blanc			
RÉF.	PRIX € HT		RÉF.	PRIX € HT															
558	173	165	159	186	575	595	566	298	198	162	120	250	oui	528287	€	275	529266	€	302
900	173	165	159	186	916	936	907	298	198	162	250	500	non	528288	€	327	529267	€	360
1158	173	165	159	186	1175	1195	1166	298	2x198	162	300	700	oui	528289	€	404	529268	€	440

Autres dimensions : nous consulter.

### Diffuseurs 3 et 4 fentes installés sur demi-dalle de faux-plafond

CV2203

Version	Demi-dalle	Dimensions (mm)						Plage d'utilisation recommandée (m <sup>2</sup> /h)		Diffuseur DFA-FP		
		F	E	H	L'	J	D1	de	à	Laqué blanc		
		RÉF.	PRIX € HT		RÉF.	PRIX € HT						
DFA-FP 3F	1200 x 300	1195	295	296	1145	147	2 x 198	300	400	541872	€	404
DFA-FP 3F	1350 x 300	1345	295	296	1295	147	2 x 198	300	400	541873	€	451
DFA-FP 4F	1200 x 300	1195	295	296	1145	186	2 x 198	350	500	529447	€	440
DFA-FP 4F	1350 x 300	1345	295	296	1295	186	2 x 198	350	600	529448	€	492

€ produit en stock - € produit non stocké, délai à titre indicatif (en semaine, départ plateforme Atlantica) - € nous consulter.

# DFA / DFA-FP

Diffuseurs linéaires à fentes avec déflecteurs sectorisés et plénums montés  
Montage plafond modulaire

## CARACTÉRISTIQUES AÉRAULIQUES ET ACOUSTIQUES

Type DFA

Dimensions (mm)	Aeff (section libre en m <sup>2</sup> )	Débit	Qv (m <sup>3</sup> /h)											
			100	150	200	250	300	350	400	450	500	550	600	650
2F x 558	0,013	Pt (Pa) Lt (m) Lw (NR)	15 4 <25	33 6 <25										
2F x 900	0,01	Pt (Pa) Lt (m) Lw (NR)			17 6 29	25 7 36	35 8 42							
2F x 1158	0,0208	Pt (Pa) Lt (m) Lw (NR)			10 4 26	16 5 34	23 6 40	31 7 45						
3F x 558	0,013	Pt (Pa) Lt (m) Lw (NR)		18 4 27	18 4 27									
3F x 900	0,02	Pt (Pa) Lt (m) Lw (NR)				14 5 <25	19 6 29	26 8 35	33 8 38					
3F x 1158	0,0312	Pt (Pa) Lt (m) Lw (NR)					12 4 <25	17 5 26	22 6 30	28 7 35	35 8 38			
4F x 558	0,0172	Pt (Pa) Lt (m) Lw (NR)		15 3 <25	23 4 25	36 6 31	46 7 37							
4F x 900	0,03	Pt (Pa) Lt (m) Lw (NR)						20 5 <25	26 7 30	32 7 33	39 8 36	47 9 40	55 9 42	
4F x 1158	0,038	Pt (Pa) Lt (m) Lw (NR)						8 3 <25	10 4 <25	13 4 28	16 5 30	20 5 32	23 6 35	27 6 38

Type DFA-FP

Dimensions (mm)	Aeff (section libre en m <sup>2</sup> )	Débit	Qv (m <sup>3</sup> /h)								
			300	350	400	450	500	550	600	650	
3F 1200 x 300	0,028	Pt (Pa) Lt (m) Lw (NR)	16 5 30	22 6 30	29 7 35	37 8 40	45 9 45				
3F 1350 x 300	0,0312	Pt (Pa) Lt (m) Lw (NR)	12 5 <25	17 6 30	22 7 35	28 8 40	34 8 45	41 9 45			
4F 1200 x 300	0,038	Pt (Pa) Lt (m) Lw (NR)		15 5 25	20 6 30	25 7 30	31 8 35	38 8 40	45 9 45	53 10 45	
4F 1350 x 300	0,0417	Pt (Pa) Lt (m) Lw (NR)		12 5 <25	15 5 25	19 6 30	24 7 30	29 8 35	34 9 35	40 9 40	

# LRT

Diffuseurs linéaires à fentes avec déflecteurs réglables et filtre intégré  
Montage plafond



## PRODUITS

- **Facilité d'installation :**
  - diffuseurs linéaires de reprise avec plénums montés d'usine
- **Facilité de maintenance :**
  - accès facile au filtre avec ouverture par simple pression (ouverture sans outil)
- **Esthétique :**
  - design similaire aux linéaires de soufflage permettant d'assurer une continuité architecturale

### CONSTRUCTION

- Diffuseur linéaire en aluminium laqué blanc (RAL 9016), **utilisable en reprise**.
- Plénum en acier galvanisé monté sur le diffuseur.
- Piquage(s) de raccordement démontable(s) pour permettre le passage du plénum dans la réservation.
- Accès au filtre par ouverture de la partie ailettes par simple pression sur chaque côté.
- Diffuseurs spéciaux 558 et 1158 adaptés aux dalles de plafond 600 x 600 mm et 633 et 1308 aux dalles de plafond 675 x 675 mm.

**Attention : ne convient pas aux plafonds fermés sans accès aux combles ou faux-plafonds.**

### DIMENSIONS ET DIAMÈTRES DE PIQUAGE

En mm.

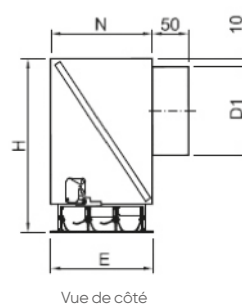
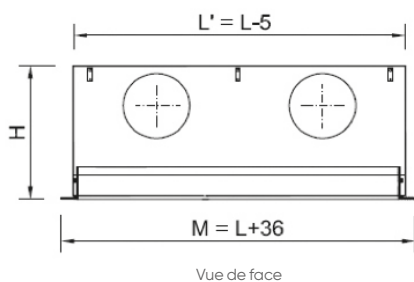

### TARIFS - CARACTÉRISTIQUES

Diffuseurs 3 fentes LRT avec plénum monté.

CV2203

Dimensions (mm)						Plage d'utilisation recommandée		Utilisation possible sur faux-plafond	Diffuseur LRT 3F + plénum			
L	E	H	M	N	D1	de	à		Laqué blanc		Anodisé	
									RÉF.	PRIX € HT	RÉF.	PRIX € HT
558	147	296	594	147	1 x ø198	120	180	oui	529326	408	694465	408
633	147	296	669	147	1 x ø198	140	200	oui	695390	462	695394	462
1000	147	296	1036	147	1 x ø198	200	370	non	529327	500	694461	500
1158	147	296	1194	147	2 x ø198	200	370	oui	529328	538	694462	538
1200	147	296	1236	147	2 x ø198	250	500	non	529329	542	694463	542
1308	147	296	1344	147	2 x ø198	250	540	oui	695391	598	695395	598

# LRT

Diffuseurs linéaires à fentes avec déflecteurs réglables et filtre intégré  
Montage plafond

## TARIFS - CARACTÉRISTIQUES

Diffuseurs 4 fentes LRT avec plénum monté

CV2203

Dimensions (mm)						Plage d'utilisation recommandée		Utilisation possible sur faux-plafond	Diffuseur LRT 4F + plénum					
L	E	H	M	N	D1	de	à		Laqué blanc		Anodisé			
									RÉF.	PRIX € HT	RÉF.	PRIX € HT		
558	186	296	594	186	1 x ø198	120	250	oui	529330	✘	435	694470	✘	435
633	186	296	669	186	1 x ø198	140	300	oui	695392	✘	504	695396	✘	504
1000	186	296	1036	186	1 x ø198	250	440	non	529331	✔	549	694466	✘	549
1158	186	296	1194	186	2 x ø198	300	500	oui	529332	✔	589	694467	✘	589
1200	186	296	1236	186	2 x ø198	300	540	non	529333	✔	590	694468	✘	590
1308	186	296	1344	186	2 x ø198	370	600	oui	695393	✘	668	695397	✘	668

## CARACTÉRISTIQUES AÉRAULIQUES ET ACOUSTIQUES

Type LRT

Dimensions (mm)	Aeff (section libre en m²)	Débit	Qv (m³/h)												
			120	140	170	200	250	300	370	440	540	640			
3F x 558	0,013	Pt (Pa) Lw (NR)	17 <25	21 <25	32 33										
3F x 633	0,02	Pt (Pa) Lw (NR)		10 <25	15 <25	20 25									
3F x 1000	0,0261	Pt (Pa) Lw (NR)				12 <25	18 <25	25 28	38 35						
3F x 1158	0,03	Pt (Pa) Lw (NR)				10 <25	15 <25	22 <25	28 30	40 38					
3F x 1200	0,0313	Pt (Pa) Lw (NR)					13 <25	15 <25	26 28	37 35	48 39				
3F x 1308	0,035	Pt (Pa) Lw (NR)					10 <25	13 <25	20 25	30 32	42 37				
4F x 558	0,017	Pt (Pa) Lw (NR)	10 <25	14 <25	22 25	30 30	45 36								
4F x 633	0,02	Pt (Pa) Lw (NR)		12 <25	17 <25	22 <25	35 33	48 38							
4F x 1000	0,0348	Pt (Pa) Lw (NR)					12 <25	18 <25	23 25	37 33					
4F x 1158	0,039	Pt (Pa) Lw (NR)						16 <25	22 <25	26 28	42 35				
4F x 1200	0,0418	Pt (Pa) Lw (NR)						13 <25	20 <25	24 28	38 32				
4F x 1308	0,045	Pt (Pa) Lw (NR)							18 <25	22 25	28 28	43 35			



# LNG S & R

Diffuseurs linéaires à fentes soufflage et reprise combinés

Montage plafond



## PRODUITS

- **Tout-en-un :**
  - soufflage et reprise combinés sur le même diffuseur
- **Largeur de gamme :**
  - 2 à 6 fentes
  - plafond standard (BA13 ou staff) ou plafond modulaire
- **Souplesse d'utilisation :**
  - déflecteurs réglables pour un jet d'air orientable selon 1 ou 2 directions
  - accès facile au filtre par simple pression sur la façade avant (système PUSH)

### CONSTRUCTION

- Diffuseur linéaire aluminium.
- Déflecteurs en aluminium orientables selon 1 ou 2 directions.
- Répartition soufflage 60% et reprise 40%.
- Tous les RAL disponibles.
- Finition fine line (avec décroché) possible.
- Filtre de reprise K/8 classe EN 779 G3 (non disponible en 2 fentes).
- Ouvrant manœuvrable sans outils au moyen de verrous invisibles pour accéder au filtre (système Push).
- Diffuseur monté sur plénum isolé.

### CARACTÉRISTIQUES ET DIMENSIONS

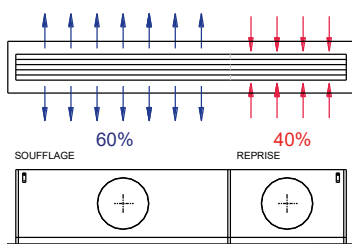

Répartition soufflage 60% et reprise 40%

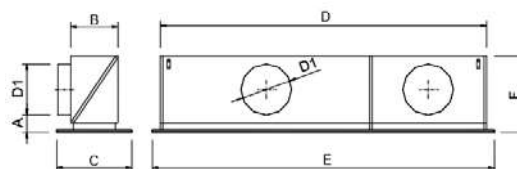

Nombre de fentes	Plage de débit NR <35 (m³/h)	Type de plafond	A	B	C	D	E	F	D1
2*	150 à 200	2 dalles 600 x 600 mm	66	108	295	1145	1195	296	200
3	200 à 300		66	147				296	200
4	250 à 400		50	186				315	250
5	400 à 500		50	226				315	250
6	400 à 600		50	265				315	250
2*	150 à 250	2 dalles 675 x 675 mm	66	108	295	1295	1345	296	200
3	250 à 400		66	147				296	200
4	300 à 450		50	186				315	250
5	400 à 550		50	226				315	250
6	400 à 650		50	265				315	250

\* Filtre de reprise non disponible

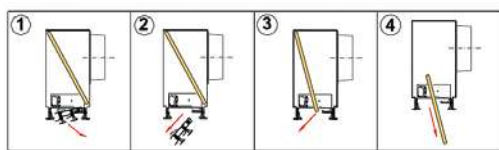

Système PUSH : accès facile au filtre par simple pression

Toutes les dimensions sur faux-plafond ou plafond standard (staff ou BA13) sont réalisables sur étude afin de s'adapter à l'ensemble de vos projets.

### TARIFS

Nous consulter

# BAH-M

Multibuses de soufflage

Montage mural



## + PRODUITS

- **Souplesse d'utilisation :**
  - multibuses orientables individuellement dans toutes les directions
- **Esthétique :**
  - design épuré favorisant son intégration architecturale
- **Facilité d'installation :**
  - montage par clips à frictions sur plénum BBG

### CONSTRUCTION

- Buses en aluminium orientables dans toutes les directions, montées sur plaque en acier.
- Finition peinture couleur blanche (RAL 9016). Fixation par clips à friction.
- Mise en œuvre p. 492.

### APPLICATION

Soufflage dans les locaux de type magasin, restaurant. Le montage mural et le contrôle multidirectionnel de la veine d'air facilitent l'intégration dans le local.

### ACCESSOIRES

**CCN :** contre-cadre en acier galvanisé.

Contre-cadre CCN

En mm.

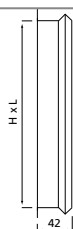

#### Plénum BBG (non isolé) ou BBG/AIS (isolé) avec piquage axial circulaire

Plénum en acier galvanisé pour raccordement circulaire dans le même axe que la grille (piquage arrière). Pattes d'accrochage pour fixation du plénum. Prix et dimensions : voir p. 594.



#### Plénum BBG-L (non isolé) ou BBG-L/IS (isolé) avec piquage latéral circulaire

Plénum en acier galvanisé pour raccordement circulaire sur le côté (piquage latéral). Pattes d'accrochage pour fixation du plénum. Prix et dimensions : voir p. 596.

## DIMENSIONS

En mm.

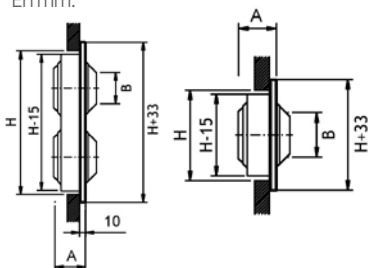

## TARIFS - CARACTÉRISTIQUES

Version BAH-M.

CV2203

LIBELLÉ	L x H (mm)	Nombre de buses/rangée	Nombre de rangée	A	B	Plage d'utilisation (m³/h)		RÉF.	PRIX € HT
						de	à		
BAH-M1 400X100	400 x 100	4	1	35	44	100	200	528331	€ 230
BAH-M1 600X100	600 x 100	6	1	35	44	150	300	528332	€ 305
BAH-M1 800X100	800 x 100	8	1	35	44	200	400	528333	€ 382
BAH-M1 1000X100	1000 x 100	10	1	35	44	250	500	528334	€ 458
BAH-M2 400X200	400 x 200	4	2	35	44	200	400	528335	€ 373
BAH-M2 600X200	600 x 200	6	2	35	44	250	500	528336	€ 496
BAH-M2 800X200	800 x 200	8	2	35	44	300	700	528337	€ 624
BAH-M2 1000X200	1000 x 200	10	2	35	44	500	900	528338	€ 766
BAH-M1 600X150	600 x 150	4	1	57	61	200	400	528339	€ 286
BAH-M1 750X150	750 x 150	5	1	57	61	250	500	528355	€ 339
BAH-M1 900X150	900 x 150	6	1	57	61	300	600	528356	€ 397
BAH-M1 1050X150	1050 x 150	7	1	57	61	350	650	528357	€ 447
BAH-M1 1200X150	1200 x 150	8	1	57	61	400	700	528358	€ 500
BAH-M2 600X300	600 x 300	4	2	57	61	400	700	528359	€ 480
BAH-M2 750X300	750 x 300	5	2	57	61	500	900	528366	€ 572
BAH-M2 900X300	900 x 300	6	2	57	61	600	1050	528367	€ 673
BAH-M2 1050X300	1050 x 300	7	2	57	61	700	1300	528368	€ 774
BAH-M2 1200X300	1200 x 300	8	2	57	61	750	1500	528369	€ 867

## CARACTÉRISTIQUES AÉRAULIQUES ET ACOUSTIQUES

L x H (mm)	Aeff (m²)		Qv (m³/h)														
			100	150	200	250	300	400	500	600	700	800	900	1000	1100	1200	1400
400 x 100	0,0057	Pt [Pa] Lt (m) Lw (NR)	22 5 <25	44 8 26	70 10 32												
600 x 100	0,0086	Pt [Pa] Lt (m) Lw (NR)		18 7 <25	28 10 26	40 12 30	55 14 32										
800 x 100	0,0114	Pt [Pa] Lt (m) Lw (NR)			16 7 <25	23 9 26	32 11 28	53 15 35									
400 x 200	0,0114	Pt [Pa] Lt (m) Lw (NR)			16 7 <25	23 9 26	32 11 30	53 15 35									
1000 x 100	0,0114	Pt [Pa] Lt (m) Lw (NR)				17 8 <25	22 10 27	35 13 30	51 16 36	70 19 41							
600 x 200	0,0172	Pt [Pa] Lt (m) Lw (NR)					18 9 25	29 12 29	42 14 33	57 17 39							
800 x 200	0,022	Pt [Pa] Lt (m) Lw (NR)						22 10 25	31 13 30	42 18 35	55 20 40						
1000 x 200	0,0288	Pt [Pa] Lt (m) Lw (NR)							20 12 <25	27 14 26	34 16 30	42 17 35	50 19 35	60 21 35			
600 x 150	0,0112	Pt [Pa] Lt (m) Lw (NR)				22 7 <25	30 10 28	53 14 35									
750 x 150	0,014	Pt [Pa] Lt (m) Lw (NR)					24 8 <25	40 11 30	60 14 36								
900 x 150	0,0168	Pt [Pa] Lt (m) Lw (NR)					18 7 <25	30 9 27	45 11 31	62 15 37							
1050 x 150	0,0196	Pt [Pa] Lt (m) Lw (NR)						23 8 23	34 11 27	48 13 30	63 15 35						
1200 x 150	0,0224	Pt [Pa] Lt (m) Lw (NR)							22 11 25	31 13 28	44 15 30	55 18 38	70 20 41				
600 x 300	0,0224	Pt [Pa] Lt (m) Lw (NR)							22 14 25	31 17 30	43 20 32	55 23 36	70 25 41				
750 x 300	0,028	Pt [Pa] Lt (m) Lw (NR)								25 13 25	35 15 28	42 18 30	53 20 32	65 23 36			
900 x 300	0,0336	Pt [Pa] Lt (m) Lw (NR)									26 13 <25	32 14 26	40 16 28	48 17 30	58 20 34	67 22 40	
1050 x 300	0,0392	Pt [Pa] Lt (m) Lw (NR)										24 13 <25	30 15 27	35 17 29	43 19 31	50 21 33	65 26 38
1200 x 300	0,0448	Pt [Pa] Lt (m) Lw (NR)											24 15 <25	30 16 26	36 17 28	42 19 30	57 21 32

Lw (NR) : Puissance acoustique ne tenant pas compte de l'atténuation du local - Pt (Pa) : Pertes de charge - Lt (m) : portée en m - (vitesse résiduelle 0,3 m/s).

€ produit en stock - € produit non stocké, délai à titre indicatif (en semaine, départ plateforme Atlantic) - € nous consulter.

# KIS

Diffuseurs linéaires à micro-buses  
Montage mural ou plafond



## + PRODUITS

- **Esthétique :**
  - diffuseur discret avec la possibilité de réaliser des bandeaux de grande longueur
  - Versions sans pièce d'extrémité disponibles (nous consulter)
- **Souplesse d'utilisation :**
  - micro-buses réglables pour un jet d'air orientable

### CONSTRUCTION

- Diffuseur en aluminium.
- Micro-buses disponibles sur une ou deux rangées.
- Deux couleurs possibles : blanc RAL 9016 ou noir RAL 9005 (diffuseurs et micro-buses). Nous consulter pour d'autres RAL.
- Montage sur plénum Atlantic PL.
- Mise en œuvre p. 493.

### ACCESSOIRES

- Plénum PL (non isolé) ou PL IS (isolé) en acier galvanisé à raccordement latéral, circulaire, avec volet de réglage.

### DIMENSIONS

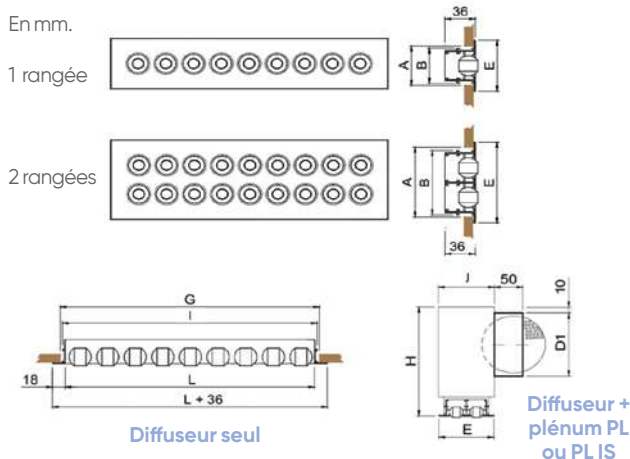

### TARIFS - CARACTÉRISTIQUES

L x H (mm)	Nombre de rangée	A	B	E	G	H	I	J	D1	KIS blanc		KIS noir		Plénum PL		Plénum PL IS	
										RÉF.	PRIX € HT	RÉF.	PRIX € HT	RÉF.	PRIX € HT	RÉF.	PRIX € HT
1 x 1200	1	55	47	68	1216	256	1207	69	2/158	541984	128	541964	128	536631	160	535235	223
1 x 1500	1	55	47	68	1516	256	1507	69	2/158	541993	150	541970	150	528947	192	536597	258
1 x 2000	1	55	47	68	2016	256	2007	69	2/158	541965	178	541972	178	528946	220	536594	307
2 x 1000	2	95	86	107	1016	256	1007	108	2/158	541974	168	541966	168	528545	153	535377	207
2 x 1200	2	95	86	107	1216	256	1207	108	2/158	541978	190	541977	190	535341	160	535338	220
2 x 1500	2	95	86	107	1516	256	1507	108	2/158	541989	237	541982	237	535404	196	535681	268
2 x 2000	2	95	86	107	2016	256	2007	108	2/158	541985	289	541992	289	538832	229	535582	313

### CARACTÉRISTIQUES AÉRAULIQUES ET ACOUSTIQUES

L x H (mm)	Aeff (m²)		Qv (m³/h)														
			75	100	125	150	175	200	225	250	275	300	325	350	375	400	
1 x 1200	0,0058	Pt (Pa)	13	24	37												
		Lt (m)	4,8	6,1	7,3												
		Lw (NR)	25	30	35												
1 x 1500	0,0072	Pt (Pa)		16	24		46										
		Lt (m)		5,5	6,6		7,6		8,6								
		Lw (NR)		25	30		35		40								
1 x 2000	0,0096	Pt (Pa)			14	20	26	34	43								
		Lt (m)			5,2	6	6,8	7,6	8,4								
		Lw (NR)			25	30	35	40									
2 x 500	0,0048	Pt (Pa)	24	42													
		Lt (m)	5	6,4													
		Lw (NR)	30	35													
2 x 1000	0,0096	Pt (Pa)			17	24	32	42	52								
		Lt (m)			6,03	7	7,9	8,8	9,7								
		Lw (NR)			25	30	35	40									
2 x 1200	0,0116	Pt (Pa)				16	22	29	36	44	54						
		Lt (m)				6	6,8	7,6	8,3	9	9,8						
		Lw (NR)				25	30	35	40	45	50						
2 x 1500	0,0145	Pt (Pa)				14	19	23	29	35	41	48	56				
		Lt (m)				6,1	6,8	7,4	8,1	8,8	9,4	10	10,7				
		Lw (NR)				25	30	35	40	45	50	55	60				
2 x 2000	0,0193	Pt (Pa)					13	16	20	24	27	32	36	41			
		Lt (m)					6,3	6,9	7,4	8	8,5	9	9,5	10			
		Lw (NR)					25	25	25	30	30	30	35	35			

# DC4D

Diffuseurs carrés 4 directions à noyau démontable

Montage plafond



## PRODUITS

- Plage de débit comprise entre 200 et 1 200 m<sup>3</sup>/h
- Légèreté : entièrement en aluminium

### CONSTRUCTION

- Diffuseurs aluminium à jet d'air fixe 4 directions.
- Noyau central démontable.
- Finition peinture couleur blanche (RAL 9016).
- Fixation par vis dans le col du diffuseur.

### ACCESSOIRES

- Registre REGA aluminium avec ventelles non compatible avec plénums PFD et PFL.
- Plénum PFD isolé avec piquage axial (voir p. 600).
- Plénum PFL isolé avec piquage latéral (voir p. 600).

### DIMENSIONS

En mm.

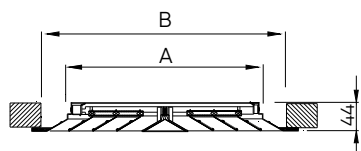

### TARIFS - CARACTÉRISTIQUES

CV2203

LIBELLÉ	Plage d'utilisation recommandée (m <sup>3</sup> /h)		Dimensions (mm)		Diffuseur DC 4D		Registre REGA	
	de	à	A	B	RÉF.	PRIX € HT	RÉF.	PRIX € HT
DC4D 225X225	200	450	225	295	529366	86,7	529374	36
DC4D 300X300	400	800	300	370	529367	104	529375	42,3
DC4D 375X375	700	1200	375	445	529368	124	529376	59,5

# DC4D-FP

Diffuseurs carrés 4 directions à noyau démontable

Montage plafond modulaire

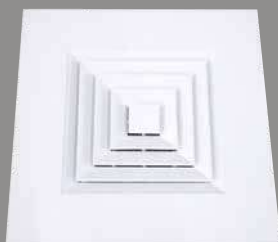

## PRODUITS

- Remplace une dalle de faux-plafond 600 x 600 mm

### CONSTRUCTION

- Diffuseurs alu à jet d'air fixe 4 directions.
- Noyau central démontable.
- Finition peinture couleur blanche (RAL 9016).
- Fixation par vis dans le col du diffuseur.

### ACCESSOIRES

- Registre REGA alu avec ventelles non compatible avec plénums PFD et PFL.
- Plénum PFD isolé avec piquage axial (voir p. 600).
- Plénum PFL isolé avec piquage latéral (voir p. 600).

### DIMENSIONS

En mm.

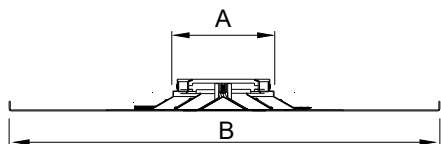

### TARIFS - CARACTÉRISTIQUES

CV2203

LIBELLÉ	Plage d'utilisation recommandée (m <sup>3</sup> /h)		Dimensions (mm)		Diffuseur DC 4D-FP	
	de	à	A	B	RÉF.	PRIX € HT
DC4D FP 150X150	150	250	150	595	529369	117
DC4D FP 225X225	200	450	225	595	529370	130
DC4D FP 300X300	400	800	300	595	529371	141
DC4D FP 375X375	700	1200	375	595	529372	153
DC4D FP 450X450	1000	1800	450	595	529373	167

# DEKO

Diffuseurs décoratifs multi-fentes à noyau amovible  
Montage plafond modulaire



## + PRODUITS

- **Esthétique :**
  - design discret et épuré. Noyau central démontable pour permettre d'intégrer un morceau de dalle de faux-plafond
- **Largeur de gamme :**
  - différentes versions permettant une large plage de débit comprise entre 200 à 1 200 m<sup>3</sup>/h
- **Facilité d'installation :**
  - remplace une dalle de 600 x 600 et 675 x 675 mm

### CONSTRUCTION

- Diffuseur entièrement en aluminium laqué blanc (RAL 9016).
- Soufflage dans les 4 directions. Utilisable dans les locaux de 2,5 à 4 m de hauteur.
- Réglage du débit dans le col du plénum.
- Noyau central démontable : possibilité d'intégrer un morceau de dalle de faux-plafond.
- Fixation par équerres au plafond.

### DIMENSIONS

En mm.

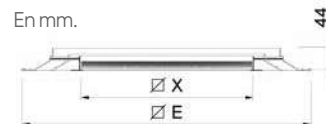

### TARIFS - CARACTÉRISTIQUES

Remplace une dalle 600 x 600 mm ou 675 x 675 mm. Débit maxi conseillé : 1200 m<sup>3</sup>/h.

CV2203

LIBELLÉ	Dimensions (mm)					Plage d'utilisation recommandée (m <sup>3</sup> /h)		RÉF.	PRIX € HT
	∅ E	F	Z	∅ X	D1	de	à		
DEKO 600 1F	595	473	310	438	248	250	400	537210	167
DEKO 600 2F	595	473	310	374	248	400	750	537211	186
DEKO 600 3F	595	473	370	310	313	500	850	537212	196
DEKO 600 4F	595	473	370	247	313	650	1 000	537213	216
DEKO 675 1F	670	548	310	513	248	300	500	537214	193
DEKO 675 2F	670	548	310	449	248	600	750	537215	221
DEKO 675 3F	670	548	370	385	313	700	900	537216	245
DEKO 675 4F	670	548	370	322	313	800	1 200	537217	269

### ACCESSOIRES

Réglage du débit dans le col du plénum. Pattes d'accrochage facilitant la fixation du plénum.

CV2203

**Plénum isolé PLMO/L** en acier galvanisé pour raccordement latéral sur conduit circulaire.

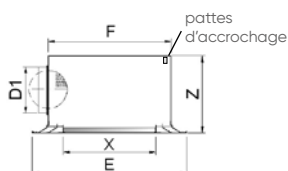

**Plénum isolé PLMO** en acier galvanisé pour raccordement sur conduit circulaire dans l'axe du diffuseur.

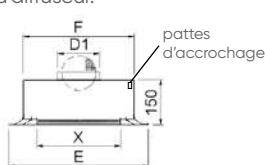

	LIBELLÉ	RÉF.	PRIX € HT
Pour DEKO 600, 1 et 2 fentes	PLMO 600 1-2	537145	201
Pour DEKO 600, 3 et 4 fentes	PLMO 600 3-4	537146	212
Pour DEKO 675, 1 et 2 fentes	PLMO 675 1-2	537147	209
Pour DEKO 675, 3 et 4 fentes	PLMO 675 3-4	537148	224
Pour DEKO 600, 1 et 2 fentes	PLMO-L 600 1-2	537149	209
Pour DEKO 600, 3 et 4 fentes	PLMO-L 600 3-4	537150	221
Pour DEKO 675, 1 et 2 fentes	PLMO-L 675 1-2	537151	216
Pour DEKO 675, 3 et 4 fentes	PLMO-L 675 3-4	537152	231

### CARACTÉRISTIQUES AÉRAULIQUES ET ACOUSTIQUES

L x H (mm)	Aeff (m <sup>2</sup> )		Qv (m <sup>3</sup> /h)			
			250	400	750	1 000
600 1F	0,0269	Pt (Pa)	8	17		
		Lt (m)	3,3	5		
		Lw (nr)	25	32		
600 2F	0,0449	Pt (Pa)		7	26	
		Lt (m)		4	7	
		Lw (nr)		25	38	
600 3F	0,0604	Pt (Pa)		9	17	
		Lt (m)		4	6	
		Lw (nr)		25	32	
600 4F	0,0732	Pt (Pa)			12	23
		Lt (m)			4,5	7
		Lw (nr)			28	34

L x H (mm)	Aeff (m <sup>2</sup> )		Qv (m <sup>3</sup> /h)			
			300	600	900	1 200
675 1 F	0,0316	Pt (Pa)	7			
		Lt (m)	3,5			
		Lw (nr)	25			
675 2 F	0,0516	Pt (Pa)		12		
		Lt (m)		5,5		
		Lw (nr)		29		
675 3 F	0,0711	Pt (Pa)		8	18	
		Lt (m)		4	7	
		Lw (nr)		25	33	
675 4 F	0,0857	Pt (Pa)				24
		Lt (m)				7,5
		Lw (nr)				39

# DFZ S4

Diffuseurs décoratifs en tôle perforée  
Montage plafond modulaire

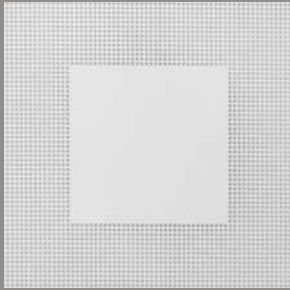

## PRODUITS

- **Esthétique :**
  - design discret et épuré
- **Performant :**
  - large plage de débit comprise entre 400 à 900 m<sup>3</sup>/h
- **Facilité de maintenance :**
  - façade montée sur charnières avec ouverture par simple pression pour faciliter le nettoyage

### CONSTRUCTION

- Diffuseur avec façade en tôle perforée, laqué blanc (RAL 9016) permettant de souffler sur 4 directions.
- Utilisable dans tous les locaux de 2,5 à 4 m de hauteur.
- Plénum non isolé à raccordement circulaire sur le dessus avec registre intégré.
- Mode de fixation par pattes d'accrochage disponibles sur le plénum pour fixation au plafond.

### DIMENSIONS

En mm.

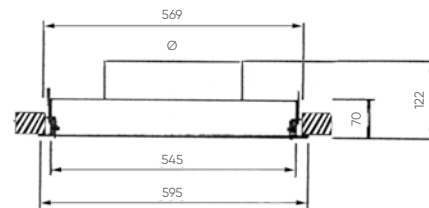

Exemple sur dalle 600 x 600 mm.

### TARIFS - CARACTÉRISTIQUES

Remplace une dalle de 600 x 600 mm ou 675 x 675 mm.  
Débit maxi conseillé : 1000 m<sup>3</sup>/h.  
Réglage du débit dans le col du plénum. Ouverture de la façade par simple pression.

CV2203

	LIBELLÉ	Ø	RÉF.	PRIX € HT
Raccordement Ø 200	DFZ-S4 600 D200	198	535201	233
Raccordement Ø 250	DFZ-S4 600 D250	248	535190	233
Raccordement Ø 315	DFZ-S4 600 D315	313	528014	233

Dimensions intermédiaires : nous consulter.

### CARACTÉRISTIQUES AÉRAULIQUES ET ACOUSTIQUES

DFZ-S4	Aeff (m <sup>2</sup> )		Qv (m <sup>3</sup> /h)											
			400	450	500	550	600	650	700	750	800	850	900	1000
600 x 600	0,0798	Pt (Pa)	5	7	8	10	12	14	17	19	22	26	31	34
		Lt (m)	1,9	2	2,2	2,4	2,7	2,9	3	3,5	3,5	4	4,1	4,5
		Lw (NR)	<25	<25	25	27	28	30	30	33	33	35	36	37

Lw (NR) = Puissance acoustique ne tenant pas compte de l'atténuation du local - Pt (Pa) : Pertes de charge - Lt (m) : portée en m - (vitesse résiduelle 0,5 m/s).

# DRIM

Diffuseurs décoratifs soufflage-reprise  
Montage plafond modulaire



## + PRODUITS

- **Installation simplifiée :**
  - diffuseur 2 en 1 assurant le soufflage et la reprise
  - remplace une dalle de faux-plafond
- **Souplesse d'utilisation :**
  - utilisable jusqu'à 4 m de hauteur

### CONSTRUCTION

- Diffuseur entièrement en aluminium laqué blanc (RAL 9016) permettant de souffler dans les 4 directions avec reprise intégrée en partie centrale du diffuseur.
- Utilisable dans tous locaux de 2,5 à 4 m de hauteur.
- Plénum isolé monté d'usine à raccords circulaires latéraux, 1 piquage Ø 250 mm pour la reprise, 1 piquage Ø 250 mm pour le soufflage.
- Filtre intégré sur la reprise.
- Mode de fixation par pattes d'accrochage disponibles sur le plénum pour fixation au plafond.

### DIMENSIONS

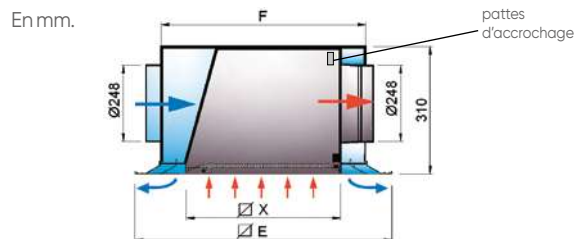

### TARIFS - CARACTÉRISTIQUES

Remplace une dalle 600 x 600 mm ou 675 x 675 mm.  
Débit maxi conseillé au soufflage : 850 m<sup>3</sup>/h.

CV2203

LIBELLÉ	Dimensions (mm)	Plage d'utilisation recommandée (m <sup>3</sup> /h)		Dimensions (mm)			RÉF.	PRIX € HT
		de	à	E	F	X		
DRIM 600 1F	1 x 600	250	580	595	473	438	537218	712
DRIM 600 2F	2 x 600	400	800	595	473	374	537219	727
DRIM 675 1F	1 x 675	270	650	670	548	513	537220	746
DRIM 675 2F	2 x 675	640	950	670	548	449	537221	767

### CARACTÉRISTIQUES AÉRAULIQUES ET ACOUSTIQUES

SOUFFLAGE	A <sub>eff</sub> (m <sup>2</sup> )		Q <sub>v</sub> (m <sup>3</sup> /h)						
			250	300	400	500	600	700	850
600 1F	0,0269	Pt (Pa)	35	40	52				
		Lt (m)	2,5	3,1	4,2				
		Lw (NR)	30	33	38				
600 2F	0,0469	Pt (Pa)			23	30	35	40	
		Lt (m)			3,5	4,5	5,5	6	
		Lw (NR)			27	30	33	38	
675 1F	0,0316	Pt (Pa)		30	40	50			
		Lt (m)		3,3	4,5	5,5			
		Lw (NR)		26	32	38			
675 2F	0,0515	Pt (Pa)				20	26	30	35
		Lt (m)				4,5	5,5	6,2	7
		Lw (NR)				25	30	33	38

REPRISE	A <sub>eff</sub> (m <sup>2</sup> )		Q <sub>v</sub> (m <sup>3</sup> /h)					
			400	500	600	800	1000	1200
600 1F	0,0511	Pt (Pa)	7	9	13			
		Lw (NR)	25	30	33			
600 2F	0,0731	Pt (Pa)		4	7	10		
		Lw (NR)		25	28	33		
675 1F	0,0754	Pt (Pa)		5	8	13	20	
		Lw (NR)		25	27	30	39	
675 2F	0,0989	Pt (Pa)			3	7	11	15
		Lw (NR)			< 25	28	32	37



# DAC

Diffuseurs circulaires avec cône réglable

Montage plafond



## PRODUITS

- **Modularité :**
  - ouverture réglable par mécanisme de tige filetée
- **Légèreté :**
  - diffuseur entièrement en aluminium
- **Gain de temps ET budget maîtrisé :**
  - possibilité d'un montage direct sur le conduit sans plénum

### CONSTRUCTION

- Diffuseur aluminium à jet d'air réglable par mécanisme à tige filetée.
- Finition peinture couleur blanche (RAL 9016).
- Mise en oeuvre p. 495.

### DIMENSIONS

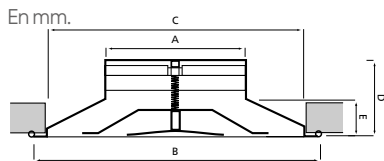

### ACCESSOIRES

- Registre RDA en acier, réglable à travers le diffuseur au moyen d'une vis centrale. Ce registre est utilisé uniquement si le DAC est raccordé directement sur le conduit (incompatible avec le plénum PFA).
- Plénum PFA isolé pour DAC 160 à 315 avec régulateur de débit incorporé : pas de montage possible avec le registre RDA.

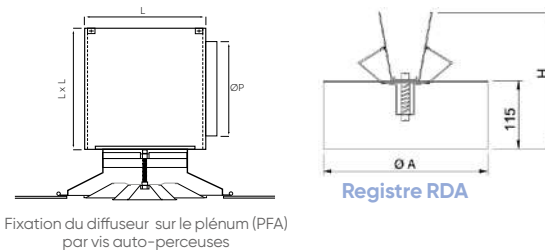

Fixation du diffuseur sur le plénum (PFA) par vis auto-perceuses

### TARIFS - CARACTÉRISTIQUES

DAC : montage en plafond ou sur conduit apparent.



CV2203

Dimensions (mm)									Plage d'utilisation recommandée (m³/h)		Diffuseur DAC		Registre RDA		Plénum isolé PFA	
Ø nom	Ø A	Ø B	Ø C	D	E	H	L	Ø P	de	à	RÉF.	PRIX € HT	RÉF.	PRIX € HT	RÉF.	PRIX € HT
160	157	331	303	101	44	180	220	158	200	400	528167	99,8	528537	34,8	528659	156
200	197	425	385	115	58	200	260	198	300	600	528160	130	528530	35,4	528656	176
250	247	492	464	114	57	225	310	248	500	900	528161	166	528531	43,6	528657	190
315	313	591	564	137	80	259	375	313	600	1500	528162	208	528532	49,9	528658	208
355	353	662	630	140	83	279	-	-	800	2000	528163	276	528533	59,5	-	-
400	398	662	630	131	74	301	-	-	1000	2500	528164	334	528534	64,4	-	-
450	447	832	793	173	106	325	-	-	1000	3000	528165	390	528535	82,7	-	-
500	497	832	793	163	97	345	-	-	1500	3500	528166	476	528536	100	-	-

Variante DAC (O) - montage direct au plafond : des pattes montées en usine viennent pincer le plafond sous l'action de vis cachées.

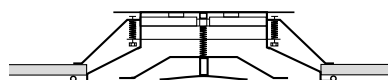

CV2203

Ø nom.	LIBELLÉ	Diffuseur DAC (O)		Registre RDA	
		RÉF.	PRIX € HT	RÉF.	PRIX € HT
160	DAC(O) 160	528955	109	528537	34,8
200	DAC(O) 200	528950	159	528530	35,4
250	DAC(O) 250	528951	189	528531	43,6
315	DAC(O) 315	528952	238	528532	49,9
355	DAC(O) 355	535971	302	528533	59,5
400	DAC(O) 400	528953	381	528534	64,4
500	DAC(O) 500	528954	436	528536	100

### CARACTÉRISTIQUES AÉRAULIQUES ET ACOUSTIQUES

Voir p. 561.

🟢 produit en stock - 🟡 produit non stocké, délai à titre indicatif (en semaine, départ plateforme Atlantica) - 🔴 nous consulter.

# DAC-FP

Diffuseurs circulaires avec cône réglable

Montage plafond modulaire



## + PRODUITS

- **Modularité :**
  - ouverture réglable par mécanisme de tige filetée
- **Facilité d'installation :**
  - remplace une dalle de faux-plafond 600 x 600 ou 675 x 675 mm
- **Gain de temps et budget maîtrisé :**
  - possibilité d'un montage direct sur le conduit sans plénum

### CONSTRUCTION

- Le DAC-FP est un diffuseur aluminium DAC intégré dans une plaque aluminium 595 x 595 mm.
- Jet d'air réglable par mécanisme à tige filetée.
- Finition peinture couleur blanche (RAL 9016).
- Mise en œuvre p. 495.

### DIMENSIONS

En mm.

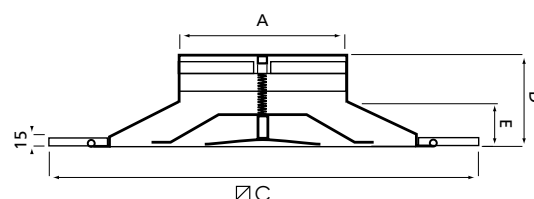

### ACCESSOIRES

- Registre RDA en acier, réglable à travers le diffuseur au moyen d'une vis centrale.
- Ce registre est utilisé uniquement si le DAC est raccordé directement sur le conduit (incompatible avec le plénum PFA) (voir schéma page précédente).
- Plénum PFA isolé avec régulateur de débit incorporé : pas de montage possible avec le RDA (voir schéma page précédente).

### TARIFS - CARACTÉRISTIQUES

CV2203

LIBELLÉ	Plages d'utilisation recommandée (m <sup>2</sup> /h)		Dimensions (mm)				Diffuseur DAC - FP		Registre RDA		Plénum isolé PFA	
	de	à	C	Ø A	D	E	RÉF.	PRIX € HT	RÉF.	PRIX € HT	RÉF.	PRIX € HT
Remplace une dalle de plafond 600 x 600 mm												
DAC-FP 160	200	400	595	157	101	44	528179	120	528537	34,8	528659	156
DAC-FP 200	300	600	595	197	114	58	528180	139	528530	35,4	528656	176
DAC-FP 250	500	900	595	247	115	57	528181	160	528531	43,6	528657	190
DAC-FP 315	600	1500	595	313	137	80	528182	194	528532	49,9	528658	208
Remplace une dalle de plafond 675 x 675 mm												
DAC-FP 675/160	200	400	670	157	101	44	536493	135	528537	34,8	528659	156
DAC-FP 675/200	300	600	670	197	114	58	536494	160	528530	35,4	528656	176
DAC-FP 675/250	500	900	670	247	115	57	536495	174	528531	43,6	528657	190
DAC-FP 675/315	600	1500	670	313	137	80	536496	212	528532	49,9	528658	208

### CARACTÉRISTIQUES AÉRAULIQUES ET ACOUSTIQUES

Voir p. 561.

# DAC AUTO

Diffuseurs circulaires thermostatiques  
Montage plafond et plafond modulaire



## PRODUITS

- **Autonome :**
  - passage de la position "chaud" à la position "froid" automatiquement et inversement
- **Facilité d'installation :**
  - pas de raccordement électrique nécessaire
  - versions sur dalles de faux-plafond 600 x 600 mm
  - raccordement directement sur le conduit (pas de plénum)

### CONSTRUCTION

- Diffuseur en aluminium avec cône central réglable.
- Nouveau ressort thermostatique garantissant la translation du cône central sur toute la course en fonction de la température de l'air primaire.
- Version DAC AUTO-FP : version pour plafond modulaire 600 x 600 mm.
- Dimensions de la plaque 595 x 595 mm.
- Version 675 x 675 mm (nous consulter).
- Finition peinture couleur blanche (RAL 9016).
- Mise en œuvre p. 495.

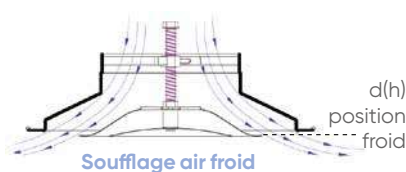
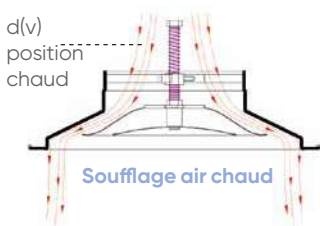

Temps moyen pour passer de d(h) à d(v) : 15 min.

### TARIFS - CARACTÉRISTIQUES

Dimensions (mm)						Plage d'utilisation recommandée (m³/h)		DAC AUTO		DAC AUTO-FP	
Ø nom	Ø A	Ø B	Ø C	D	E	de	à	RÉF.	PRIX € HT	RÉF.	PRIX € HT
160	157	331	303	101	44	200	400	535744	263	535748	294
200	197	425	385	115	58	300	600	535745	285	535749	311
250	247	492	464	114	57	500	900	535746	325	535750	353
315	313	591	564	137	80	600	1500	535747	430	535751	467

CV2203

### DIMENSIONS

En mm.

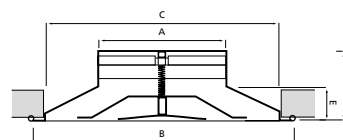

### CARACTÉRISTIQUES AÉRAULIQUES ET ACOUSTIQUES

Diffusion d'air horizontale type DAC.

Ø en (mm)	A <sub>eff</sub> (m²)		Q <sub>v</sub> (m³/h)																	
			150	200	300	400	500	600	700	800	900	1000	1500	2000	2500	3000	3500	4000		
160	0,02	Pt (Pa)		17	34	59														
		Lt (m)		2	3,2	4,5														
		Lw (NR)		<25	25	37														
200	0,0314	Pt (Pa)			12	21	32	46												
		Lt (m)			2	3	3,7	4,5												
		Lw (NR)			<25	25	30	35												
250	0,049	Pt (Pa)					17	24	32	41	52	63								
		Lt (m)					2,5	3	3,5	4	4,5	5								
		Lw (NR)					25	30	35	40	42	50								
315	0,0779	Pt (Pa)						7	9	11	14	31	56							
		Lt (m)						2,5	2,8	3,2	3,5	5	6,5							
		Lw (NR)						25	30	30	32	40	50							
355	0,0962	Pt (Pa)								10	12	28	51							
		Lt (m)								3	3,2	4,4	5,5							
		Lw (NR)								25	25	35	40							
400	0,125	Pt (Pa)									11	22	36	54						
		Lt (m)									3	4,2	5,4	6,6						
		Lw (NR)									25	25	35	45						
450	0,156	Pt (Pa)										18	32	52	76	106				
		Lt (m)										3,6	4,3	5	5,6	6,2				
		Lw (NR)										25	35	40	45	55				
500	0,196	Pt (Pa)											17	27	37	50				
		Lt (m)												3,4	4	4,6	5,1			
		Lw (NR)												<35	35	40	45			

# DAM

Diffuseurs circulaires avec monocône réglable

Montage plafond



## + PRODUITS

- **Esthétique :**
  - design discret et épuré
- **Facilité de maintenance :**
  - cône central démontable pour faciliter le nettoyage
- **Gain de temps et budget maîtrisé :**
  - possibilité d'un montage direct sur le conduit sans plénum

### CONSTRUCTION

- Diffuseur aluminium à cône central unique, réglable par mécanisme à tige filetée.
- Cône central démontable.
- Finition peinture couleur blanche (RAL 9016).
- Mise en œuvre p. 495.

### DIMENSIONS

En mm.

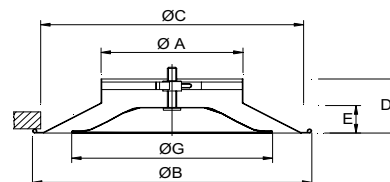

### TARIFS - CARACTÉRISTIQUES

Montage en plafond ou sur conduit apparent.

CV2203

Dimensions (mm)								Plage d'utilisation recommandée (m <sup>2</sup> /h)		Diffuseur DAM		Registre RDA		Plénum isolé PFA	
Ø nom	Ø A	Ø B	Ø C	Ø G	D	E	H	de	à	RÉF.	PRIX € HT	RÉF.	PRIX € HT	RÉF.	PRIX € HT
160	157	325	300	206	101	44	180	150	300	536497	120	528537	34,8	528659	156
200	197	425	398	325	115	58	200	300	600	536498	150	528530	35,4	528656	176
250	247	510	487	380	128	72	225	500	800	536499	192	528531	43,6	528657	190
315	313	575	550	435	137	80	259	700	1200	536500	245	528532	49,9	528658	208

Version DAM-FP remplace une dalle de faux-plafond 600 x 600 mm ou 675 x 675 mm (nous consulter).

### VARIANTE - DAM (O)

Montage direct au plafond : version DAM (O), des pattes montées en usine viennent pincer le plafond sous l'action de vis cachées.

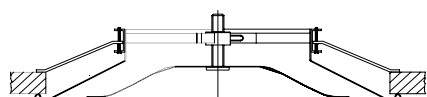

DAM (O)

### ACCESSOIRES

- Registre RDA en acier, réglable à travers le diffuseur au moyen d'une vis centrale. Ce registre est utilisé uniquement si le DAM est raccordé directement sur le conduit (incompatible avec le plénum PFA).
- Plénum PFA isolé pour DAM 160 à 315 avec régulateur de débit incorporé (pas de montage possible avec le registre RDA).
- Voir montage p. 600.

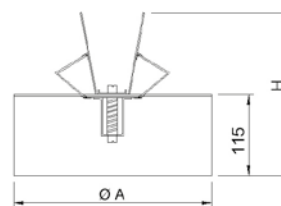

Registre RDA

CV2203

Ø nom.	LIBELLÉ	Diffuseur DAM (O)		Registre RDA	
		RÉF.	PRIX € HT	RÉF.	PRIX € HT
160	DAM(O) 160	536501	135	528537	34,8
200	DAM(O) 200	536502	168	528530	35,4
250	DAM(O) 250	536503	216	528531	43,6
315	DAM(O) 315	536504	268	528532	49,9

# DAM-FP

Diffuseurs circulaires avec monocône réglable

Montage plafond modulaire



## PRODUITS

- **Esthétique :**
  - design discret et épuré
- **Facilité d'installation :**
  - remplace une dalle de faux-plafond 600 x 600 ou 675 x 675 mm
- **Gain de temps ET budget maîtrisé :**
  - possibilité d'un montage direct sur le conduit sans plénum

### CONSTRUCTION

- Diffuseur aluminium à cône central unique, réglable par mécanisme à tige filetée.
- Cône central démontable.
- Finition peinture couleur blanche (RAL 9016).
- Montage sur faux-plafond 600 x 600 mm.
- Mise en œuvre p.495.

### DIMENSIONS

En mm.

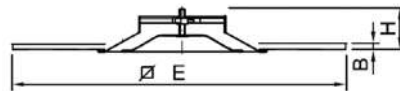

### TARIFS - CARACTÉRISTIQUES

CV2203

Dimensions (mm)				Plage d'utilisation recommandée (m³/h)		L/H	Diffuseur DAM-FP			Registre RDA		Plénum isolé PFA	
Ø nom	H	B	E	de	à		RÉF.	PRIX € HT	RÉF.	PRIX € HT	RÉF.	PRIX € HT	
160	101	12	595	150	300	595	529318	148	528537	34,8	528659	156	
200-160*	115	12	595	175	350	595	529459	168	528530	35,4	528656	176	
200	115	12	595	300	600	595	529319	178	528530	35,4	528656	176	
250	114	12	595	500	800	595	529320	208	528531	43,6	528657	190	
315	137	12	595	700	1200	595	529321	263	528532	49,9	528658	208	

Version DAM-FP remplace une dalle de faux-plafond 600 x 600 mm ou 675 x 675 mm (nous consulter).

\* Version 200-160 pour Osmoz. Diamètre de raccordement 200 mm. Adapté pour les débits compris entre 175 et 350 m³/h.

### ACCESSOIRES

- Registre RDA en acier, réglable à travers le diffuseur au moyen d'une vis centrale.
- Ce registre est utilisé uniquement si le DAM est raccordé directement sur le conduit (incompatible avec le plénum PFA).
- Plénum PFA isolé pour DAM 160 à 315 avec régulateur de débit incorporé (pas de montage possible avec le registre RDA).

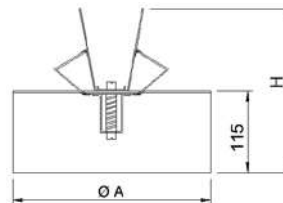

Registre RDA

### CARACTÉRISTIQUES AÉRAULIQUES ET ACOUSTIQUES DAM ET DAM-FP

Ø nom.	Aeff (m²)		Qv (m³/h)										
			150	200	300	400	500	600	700	800	900	1000	1200
160	0,02	Pt (Pa)	8	13	28								
		Lt (m)	1,5	2	2,7								
		Lw (NR)	<25	25	30								
200-160	0,02	Pt (Pa)	8	14	27								
		Lt (m)	1,5	2	3								
		Lw (NR)	<25	25	30								
200	0,0314	Pt (Pa)			12	20	30	40					
		Lt (m)			2	2,6	3,2	4					
		Lw (NR)			<25	25	30	36					
250	0,049	Pt (Pa)					20	30	38	50			
		Lt (m)					2,3	2,8	3,2	4			
		Lw (NR)					25	30	32	36			
315	0,0779	Pt (Pa)							20	25	30	34	50
		Lt (m)							2,7	3	3,5	4	5
		Lw (NR)							<25	27	30	33	37

Lw (NR) : Puissance acoustique ne tenant pas compte de l'atténuation du local. Pt (Pa) : Pertes de charge. Lt (m) : Portée en m - (vitesse résiduelle 0,2 m/s).

🟢 produit en stock - 🟡 produit non stocké, délai à titre indicatif (en semaine, départ plateforme Atlantica) - 🔴 nous consulter.

# DAP

Diffuseurs circulaires à cône fixe  
Montage plafond



## + PRODUITS

- **Facilité d'installation :**
  - fixation et raccordement facilités grâce au manchon PFLEX (à commander séparément)
- **Budget maîtrisé :**
  - diffuseur à cône fixe

### CONSTRUCTION

- Diffuseur aluminium à jet d'air fixe.
- Finition peinture couleur blanche (RAL 9016).
- Fixation et raccordement facilités grâce au manchon PFLEX à commander séparément (voir ci-dessous).
- Mise en œuvre p. 495.

### DIMENSIONS

En mm.

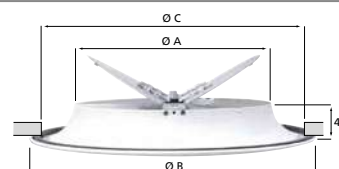

Version avec registre

### TARIFS - CARACTÉRISTIQUES

Version standard (DAP) - Version avec registre (DAP-R).

CV2203

Plage d'utilisation recommandée (m³/h)		Dimensions (mm)				LIBELLÉ	RÉF.	PRIX € HT	LIBELLÉ	RÉF.	PRIX € HT
de	à	Ø A	Ø B	Ø C	Ø						
100	250	154	263	223	159	DAP 160	528600	37,7	DAP 160R	528604	52,8
150	350	194	303	263	199	DAP 200	528601	47	DAP 200R	528605	66,1
200	500	244	353	313	249	DAP 250	528602	58,9	DAP 250R	528606	79,8
250	650	309	418	378	314	DAP 315	528603	74,2	DAP 315R	528607	104

### ACCESSOIRE

Manchon PFLEX pour raccordement direct sur conduit flexible.

CV2203

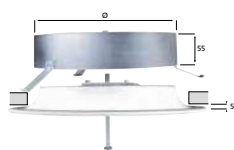

LIBELLÉ	RÉF.	PRIX € HT
PFLEX 160	528647	10,8
PFLEX 200	528648	11,2
PFLEX 250	528649	14,8
PFLEX 315	528707	15,5

### CARACTÉRISTIQUES AÉRAULIQUES ET ACOUSTIQUES

Type DAP / DAP-FP.

Ø (mm)	Aeff (m²)		Qv (m³/h)							
			150	200	250	300	400	500	700	
160	0,0123	Pt (Pa)	5	9	15					
		Lt (m)	1,5	2	2,5					
		Lw (NR)	<25	25	30					
200	0,0177	Pt (Pa)	1	1	3	7				
		Lt (m)	1	1,5	2	2,5				
		Lw (NR)	<25	<25	30	30				
250	0,0265	Pt (Pa)		2	3	4	8			
		Lt (m)		1	1,5	2	2,5			
		Lw (NR)		<25	<25	25	30			
315	0,0413	Pt (Pa)			1	2	3	5	12	
		Lt (m)			1,5	1,5	2	2,5	3,5	
		Lw (NR)			<25	<25	25	25	30	45

Lw (NR) : Puissance acoustique valable registre ouvert et ne tenant pas compte de l'atténuation du local. Pt (Pa) : Pertes de charge Lt (m) : Portée en m - (vitesse terminale 0,2 m/s).

Valeurs de correction selon l'ouverture du registre.

DAP		Ouvert à 100%	Ouvert à 50%	Ouvert à 10%	DAP		Ouvert à 100%	Ouvert à 50%	Ouvert à 10%
160	Pt	x1	x 1,82	x 4,55	250	Pt	x1	x 4,17	x 8,33
	Lw	+0	+6	+15		Lw	+0	+6	+16
200	Pt	x1	x 4,38	x 7,5	315	Pt	x1	x 3	x 18
	Lw	+0	+6	+15		Lw	+0	+7	+16

# DAP-FP

Diffuseurs circulaires à cône fixe  
Montage plafond modulaire



## PRODUITS

- **Facilité d'installation :**
  - remplace une dalle de faux-plafond 600x600 ou 675x675 mm
- **Légereté :**
  - diffuseur entièrement en aluminium

### CONSTRUCTION

- Le DAP-FP est un diffuseur DAP intégré dans une plaque aluminium.
- Jet d'air fixe.
- Finition : peinture couleur blanche (RAL 9016).
- Mise en œuvre p. 495.

### DIMENSIONS

En mm.

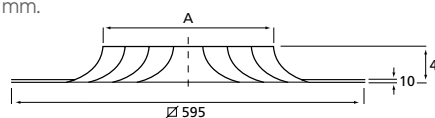

### TARIFS - CARACTÉRISTIQUES

Remplace une dalle de plafond.

CV2203

LIBELLÉ	Plage d'utilisation recommandée (m³/h)		Dimensions (mm)	RÉF.	PRIX € HT
	de	à	Ø A		
<b>Pour dalle 600 x 600</b>					
DAP-FP 160	100	250	154	528608	112
DAP-FP 200	150	350	194	528609	118
DAP-FP 250	200	500	244	528610	130
DAP-FP 315	250	650	309	528611	144
<b>Pour dalle 675 x 675</b>					
DAP-FP 675/160	100	250	154	528612	155
DAP-FP 675/200	150	350	194	528613	162
DAP-FP 675/250	200	500	244	528614	171
DAP-FP 675/315	250	650	309	528615	183

### ACCESSOIRES

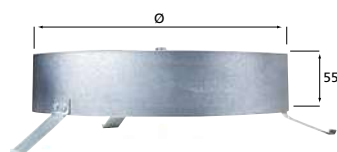

Manchon PFLEX pour raccordement sur conduit

Manchon PFLEX pour raccordement direct du DAP-FP sur conduit flexible.

CV2203

LIBELLÉ	RÉF.	PRIX € HT
PFLEX 160	528647	10,8
PFLEX 200	528648	11,2
PFLEX 250	528649	14,8
PFLEX 315	528707	15,5

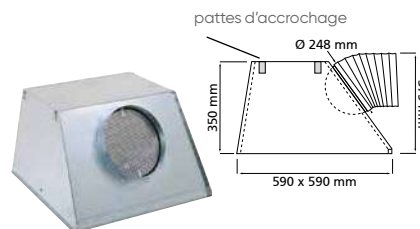

BOXSTAR

Plénum en acier galvanisé nu BOXSTAR ou isolé BOXSTAR/AIS pour 600 x 600 et 675 x 675 mm.

Réglage du débit dans le col du plénum.

CV2203

LIBELLÉ	RÉF.	PRIX € HT
BOXSTAR 600 D250	528022	163
BOXSTAR/AIS 600 D250	528021	212
BOXSTAR 675 D200	538945	184
BOXSTAR/AIS 675 D250	694486	248

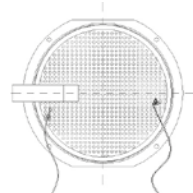

Kit de réglage REG

Kit de réglage REG pour régulateur de débit. Ce système permet de régler le registre perforé du plénum depuis la façade du diffuseur. Le kit REG comprend : 2 cordelettes (1 blanche et 1 bleue) ainsi que 2 clips pour fixation dans le registre perforé.

CV2203

LIBELLÉ	RÉF.	PRIX € HT
REG	535713	10,8

### CARACTÉRISTIQUES AÉRAULIQUES ET ACOUSTIQUES

Voir page précédente.

🟢 produit en stock - 🟡 produit non stocké, délai à titre indicatif (en semaine, départ plateforme Atlantici) - 🔴 nous consulter.

# DFH-TWIN

Diffuseur à plénum variable  
Montage plafond modulaire

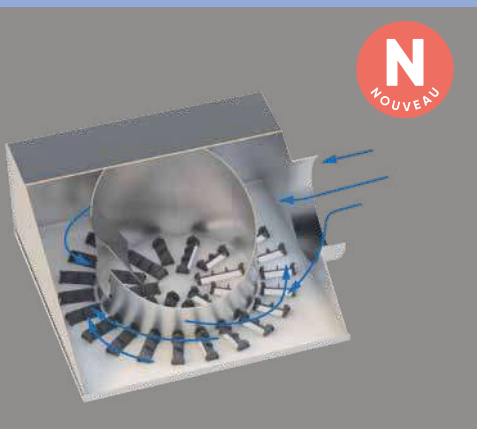

## + PRODUITS

- **Confort utilisateur :**
  - confort optimisé sur une large plage de débit (150 à 500 m<sup>3</sup>/h)
- **Exclusivité :**
  - mécanisme breveté
- **Polyvalent :**
  - système idéal pour les systèmes à débits variables (VAV), en renouvellement d'air ou traitement de l'air
  - $\Delta T = 12^{\circ}\text{C}$

### PRINCIPE DE FONCTIONNEMENT

Certains systèmes tels que les systèmes VAV nécessitent de fonctionner sur une plage de débit importante. Le défi du diffuseur est donc d'assurer le confort utilisateur sur l'ensemble de cette plage. Lorsque les débits diminuent, les vitesses d'air se réduisent et ne permettent pas d'assurer l'effet Coanda.

Conséquences :

- En mode climatisation, l'air tombe et crée une sensation d'effet douche froide
- En mode chauffage, l'air stratifie et la température de consigne ne sera pas atteinte dans la zone de confort

Le système DFH-TWIN est muni d'un mécanisme spécialement conçu pour éviter ce phénomène. Son plénum réduit la section de passage du diffuseur pour les faibles débits. Cette action permet ainsi d'augmenter les vitesses d'air dans le diffuseur et d'obtenir l'effet Coanda.

#### Débits élevés : Section de passage maximale

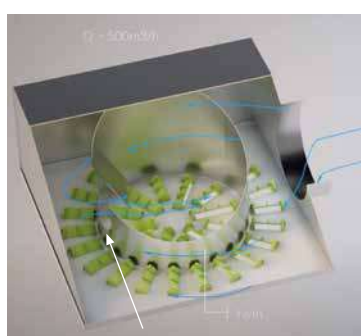

Membrane ouverte

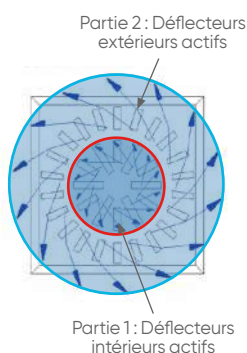

Les deux parties sont actives

#### Faibles débits : Section de passage réduite

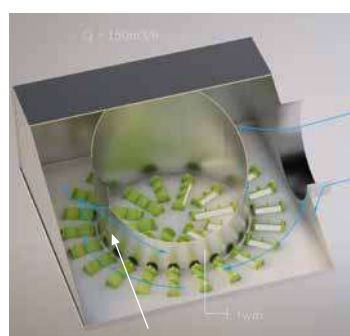

Membrane fermée

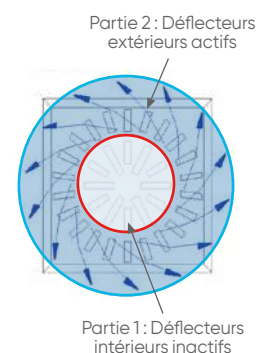

Seule la partie extérieure est active

#### Climatisation



Q : Débit  
l : Taux d'induction

#### Chauffage

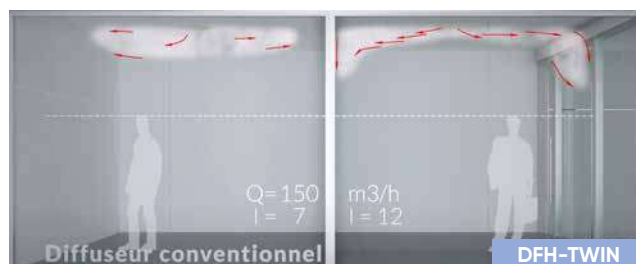

A 150 m<sup>3</sup>/h, seuls les déflecteurs extérieurs (partie 2) sont actifs. L'effet Coanda est assuré en climatisation et en chauffage. La technologie TWIN permet d'obtenir un taux d'induction supérieur à un diffuseur conventionnel (l=12 au lieu de l=7)



## CONSTRUCTION

**Diffuseur** : acier galvanisé

**Ailettes de déflexion sectorisées** : plastique injecté type ABS blanc ou noir

**Plénium** : acier galvanisé et équipé d'une membrane en polymérique. Piquage latéral

Le diffuseur est équipé d'un joint de mousse placé sur la partie arrière de l'encadrement pour un scellage étanche sur tout le périmètre qui est en contact avec le plénium.

**Le diffuseur est livré monté sur plénium.**

## FINITION

**Diffuseur** : finition blanc RAL 9016

**Ailettes** : ABS Blanc ou Noir

## TARIFS - CARACTÉRISTIQUES

Dimension	Isolation plénium	Ailettes ABS blanches			Ailettes ABS noires		
		LIBELLÉ	RÉF.	PRIX € HT	LIBELLÉ	RÉF.	PRIX € HT
600x600	Non isolé	DFH-B TWIN 600	529529	529	DFH TWIN 600	529537	529
600x600	Isolé	DFH-B TWIN 600 IS	529530	596	DFH TWIN 600 IS	529538	596
675x675	Non isolé	DFH-B TWIN 675	529532	565	DFH TWIN 675	529540	565
675x675	Isolé	DFH-B TWIN 675 IS	529533	610	DFH TWIN 675 IS	529541	610

## DIMENSIONS

Version dalle	E	ZxZ'
600x600	595	566 x 558
675x675	670	641 x 633

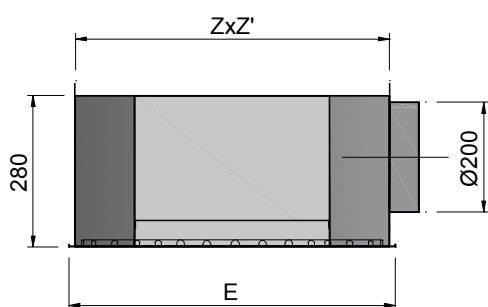

## MISE EN OEUVRE

Fixation du diffuseur au plénium par vis centrale. Plénium muni de supports pour suspension au plafond.

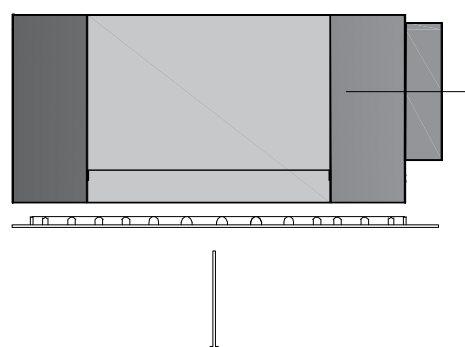

## CARACTÉRISTIQUES ACOUSTIQUES ET AÉRAULIQUES

Dimension	Aeff	Débits	150	175	200	250	300	350	400	450	500
			600x600	0,0314	Pt (Pa)	5	6	8	12	17	23
		Lt (m)	1,2	1,6	1,7	2,1	2,4	2,7	2,9	3,2	3,5
		Lw (NR)	<20	<20	<20	<20	25	25	30	35	37

Lw (NR) : Puissance acoustique ne tenant pas compte de l'atténuation du local

Pt (Pa) : Pertes de charge

Lt (m) : Portée en m - (vitesse résiduelle 0,2 m/s)

# NEXT / NEXT-KLIN

Diffuseurs décoratifs à segments de couleurs

Montage plafond modulaire

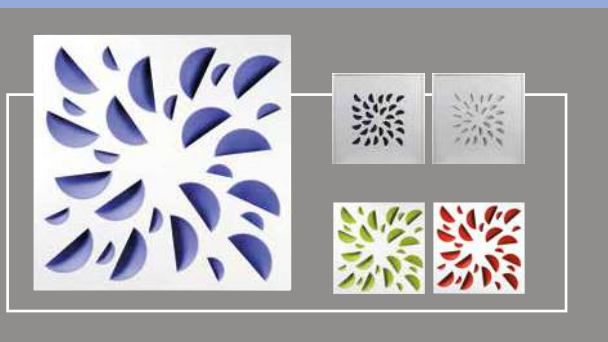

## PRODUITS

- **Esthétique :**
  - segments de couleur au choix
- **Confort thermique :**
  - taux d'induction élevé à jet tourbillonnaire

### CONSTRUCTION

- Diffuseur en acier galvanisé laqué blanc à segments de diffusion fixes et en couleur, garantissant un fort taux d'induction.
- Utilisable dans les locaux de 2,5 à 4 m de hauteur.
- **MID NEXT** (sans plénum) : version pour débits < 350 m<sup>3</sup>/h. Fixation par vis centrale sur plénum BOXSTAR.
- **NEXT** (sans plénum) : version pour débits > 350 m<sup>3</sup>/h. Fixation par vis centrale sur plénum BOXSTAR.
- **MID NEXT-KLIN** (avec plénum) : version pour débits < 350 m<sup>3</sup>/h, monté d'usine sur plénum isolé à raccordement circulaire.
- **NEXT-KLIN** (avec plénum) : version pour débits > 350 m<sup>3</sup>/h, monté d'usine sur plénum isolé à raccordement circulaire.



Mid NEXT  
et Mid NEXT-KLIN



NEXT et NEXT-KLIN

### DIMENSIONS ET CARACTÉRISTIQUES

En mm.

Mid NEXT et NEXT  
(Version sans plénum)

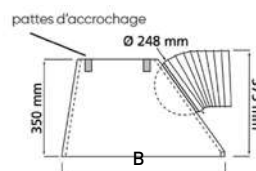
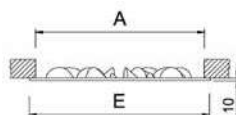

Dalle 600 x 600 :  
590 x 590 mm  
Dalle 675 x 675 :  
665 x 665 mm  
Version Ø 200 mm  
disponible, voir p. 583.

### TARIFS - CARACTÉRISTIQUES

NEXT et Mid NEXT + Boxstar

CV2203

Format dalle (mm)	Couleur des modules	Dimensions (mm)			NEXT		Mid NEXT		Plénum BOXSTAR non isolé		Plénum BOXSTAR isolé	
		E	A	B	RÉF.	PRIX € HT	RÉF.	PRIX € HT	RÉF.	PRIX € HT	RÉF.	PRIX € HT
600 x 600	Noir	595	576	590 x 590	537200	135	694819	129	528022	163	528021	212
600 x 600	Bleu	595	576	590 x 590	537202	135	694820	129	528022	163	528021	212
600 x 600	Rouge	595	576	590 x 590	537204	135	694821	129	528022	163	528021	212
600 x 600	Blanc	595	576	590 x 590	537201	135	694822	129	528022	163	528021	212
600 x 600	Vert	595	576	590 x 590	537203	135	694823	129	528022	163	528021	212
675 x 675	Noir	670	651	665 x 665	537205	147	694824	140	538945	184	694486	248
675 x 675	Bleu	670	651	665 x 665	537207	147	694825	140	538945	184	694486	248
675 x 675	Rouge	670	651	665 x 665	537209	147	694826	140	538945	184	694486	248
675 x 675	Blanc	670	651	665 x 665	537206	147	694827	140	538945	184	694486	248
675 x 675	Vert	670	651	665 x 665	537208	147	694828	140	538945	184	694486	248

## TARIFS - CARACTÉRISTIQUES

### NEXT-KLIN et Mid NEXT-KLIN

(Piquage supérieur – Hauteur sous plafond min 400 mm)

CV2203

Format dalle (mm)	Couleur des modules	Dimensions (mm)		NEXT-KLIN			Mid NEXT-KLIN		
		E	A	RÉF.	PRIX € HT	Ø (mm)	RÉF.	PRIX € HT	Ø (mm)
600 x 600	Noir	595	576	537280	289	313	541842	275	200
600 x 600	Bleu	595	576	537282	289	313	541854	275	200
600 x 600	Rouge	595	576	537284	289	313	541866	275	200
600 x 600	Blanc	595	576	537281	289	313	541848	275	200
600 x 600	Vert	595	576	537283	289	313	541860	275	200
675 x 675	Noir	670	651	537285	322	200	541845	307	200
675 x 675	Bleu	670	651	537287	322	200	541857	307	200
675 x 675	Rouge	670	651	537289	322	200	541869	307	200
675 x 675	Blanc	670	651	537286	322	200	541851	307	200
675 x 675	Vert	670	651	537288	322	200	541863	307	200

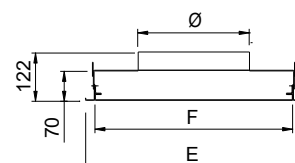

NEXT-KLIN piquage supérieur

### NEXT-KLIN et Mid NEXT-KLIN

(Piquage latéral)

CV2203

Format dalle (mm)	Couleur des modules	Dimensions (mm)		NEXT-KLIN			Mid NEXT-KLIN		
		E	A	RÉF.	PRIX € HT	Ø (mm)	RÉF.	PRIX € HT	Ø (mm)
600 x 600	Noir	595	576	541844	319	200	541843	299	200
600 x 600	Bleu	595	576	541856	319	200	541855	299	200
600 x 600	Rouge	595	576	541868	319	200	541867	299	200
600 x 600	Blanc	595	576	541850	319	200	541849	299	200
600 x 600	Vert	595	576	541862	319	200	541861	299	200
675 x 675	Noir	670	651	541847	358	200	541846	335	200
675 x 675	Bleu	670	651	541859	358	200	541858	335	200
675 x 675	Rouge	670	651	541871	358	200	541870	335	200
675 x 675	Blanc	670	651	541853	358	200	541852	335	200
675 x 675	Vert	670	651	541865	358	200	541864	335	200

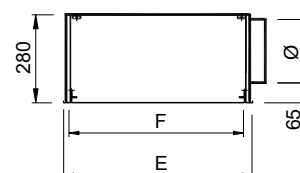

NEXT-KLIN piquage latéral

## CARACTÉRISTIQUES AÉRAULIQUES ET ACOUSTIQUES

LIBELLÉ	Aeff (m²)		Qv (m³/h)										
			175	200	250	300	350	400	450	500	600	700	800
MID NEXT / MID NEXT-KLIN	0,02	Pt (Pa)	7	7	14	18	25						
		Lt (m)	1,8	2	2,5	2,9	3,5						
		Lw (NR)	20	25	30	30	35						
NEXT / NEXT-KLIN	0,044	Pt (Pa)					6	10	13	16	23	30	40
		Lt (m)					2	2,5	3	3,3	4	4,8	5,5
		Lw (NR)					<25	25	25	28	31	34	37

Lw (NR) : Puissance acoustique valable registre ouvert et ne tenant pas compte de l'atténuation du local. Pt (Pa) : Pertes de charge Lt (m) : Portée en m - (vitesse terminale 0,2 m/s).



## PRODUITS

- **Esthétique :**
  - ouvertures courbées offrant un design moderne et épuré
- **Confort thermique :**
  - diffuseur à jet hélicoïdal avec taux d'induction élevé en chaud et en froid
- **Installation simplifiée :**
  - remplace une dalle 600 x 600 mm

### CONSTRUCTION

- Diffuseur en acier galvanisé blanc (RAL 9016).
- Fixation par vis centrale sur plénum BOXSTAR (acier galvanisé, nu ou isolé).
- Réglage du débit dans le col du plénum sur BOXSTAR avec registre.
- **Version S :** remplace une dalle 600 x 600 mm dans le cas d'un plafond modulaire. Peut également être fixée sur un plafond traditionnel (voir schéma).
- **Version ST :** remplace une dalle 600 x 600 mm. Propose le même profil "décroché" qu'une plaque de plafond fine line T15 ou T24.

### TARIFS ET DIMENSIONS

OTO-S ou OTO-ST				Plénum BOXSTAR D1 = 200 mm - Registre intégré						Plénum BOXSTAR D1 = 250 mm - Registre intégré						
LIBELLÉ	RÉF.	PRIX € HT	Z	B	Y	Non isolé		Isolé		Z	B	Y	Non isolé		Isolé	
						RÉF.	PRIX € HT	RÉF.	PRIX € HT				RÉF.	PRIX € HT	RÉF.	PRIX € HT
OTO-S 600X600	541662	163	300	590	325	694484	161	694487	209	350	590	375	528022	163	528021	212
OTO-ST 600X600	541663	194	300	590	325	694484	161	694487	209	350	590	375	528022	163	528021	212

CV2203

En mm.

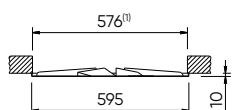

<sup>(1)</sup> Réserve pour plafond staff

OTO-S

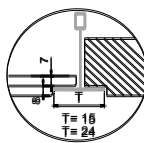

OTO-ST

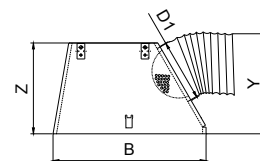

BOXSTAR

### CARACTÉRISTIQUES AÉRAULIQUES ET ACOUSTIQUES

L x H (mm)	A <sub>eff</sub> (m <sup>2</sup> )		Q <sub>v</sub> (m <sup>3</sup> /h)						
			375	400	450	500	550	600	650
600 x 600	0,04	Pt (Pa)	16	19	23	28	34	40	46
		Lt (m)	2,7	2,9	3,3	3,6	3,9	4,3	4,6
		Lw (NR)	28	30	33	35	38	40	42

Lw (NR) : Puissance acoustique ne tenant pas compte de l'atténuation du local.  
 Pt (Pa) : Pertes de charge.  
 Lt (m) : Portée en m - (vitesse résiduelle 0,2 m/s).

# RXO

## Diffuseurs à jet hélicoïdal à ailettes fixes inclinées Montage plafond modulaire



### PRODUITS

- **Esthétique :**
  - existe en versions soufflage et reprise pour assurer une continuité architecturale
- **Confort thermique :**
  - diffuseur à jet hélicoïdal offrant un taux d'induction élevé en chaud et en froid
- **Installation simplifiée :**
  - remplace une dalle 600 x 600 ou 675 x 675 mm

#### CONSTRUCTION

- Diffuseur plafonnier à ailettes fixes en acier galvanisé laqué blanc (RAL 9016).
- Fixation par vis centrale sur plénum BOXSTAR (acier galvanisé, nu ou isolé).
- Réglage du débit dans le col du plénum sur BOXSTAR.
- **RXO :** utilisation en soufflage. Compatible avec plénum BOXSTAR (nu ou isolé). Fixation par vis centrale
- **RXO-R :** utilisation en reprise. Diffuseur monté d'usine sur plénum non isolé à raccordement circulaire sur le dessus. Ouverture de la façade par simple pression.

#### DIMENSIONS

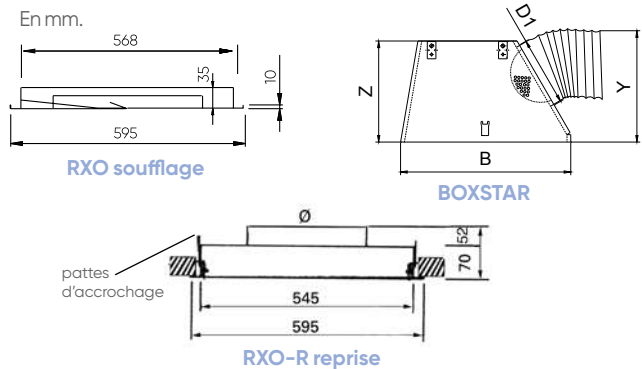

#### TARIFS ET DIMENSIONS

##### RXO SOUFFLAGE

CV2203

RXO		Plénum BOXSTAR D1 = 200 mm - Registre intégré				Plénum BOXSTAR D1 = 250 mm - Registre intégré										
LIBELLÉ	RÉF.	PRIX € HT	Z	B	Y	Non isolé		Isolé		Z	B	Y	Non isolé		Isolé	
						RÉF.	PRIX € HT	RÉF.	PRIX € HT				RÉF.	PRIX € HT	RÉF.	PRIX € HT
RXO 600-400	528585	170	300	590	325	694484	161	694487	209	350	590	375	528022	163	528021	212
RXO 600-500	528586	170	300	590	325	694484	161	694487	209	350	590	375	528022	163	528021	212
RXO 600-600	528729	178	300	590	325	694484	161	694487	209	350	590	375	528022	163	528021	212
RXO 675-400	694488	184	300	665	325	694485	182	542149	216	350	665	375	538945	184	694486	248
RXO 675-500	694489	196	300	665	325	694485	182	542149	216	350	665	375	538945	184	694486	248
RXO 675-675	694490	198	300	665	325	694485	182	542149	216	350	665	375	538945	184	694486	248

##### RXO-R REPRISE

CV2203

Plage d'utilisation recommandée (m <sup>2</sup> /h)			Version 600 x 600			Version 675 x 675		
de	à		LIBELLÉ	RÉF.	PRIX € HT	LIBELLÉ	RÉF.	PRIX € HT
Ø 200	150	400	RXO 600-400 R	528968	282	RXO 675-400 R	694491	304
Ø 250	200	500	RXO 600-500 R	528969	282	RXO 675-500 R	694492	322
Ø 315	300	800	RXO 600-600 R	528970	293	RXO 675-675 R	694493	327

#### CARACTÉRISTIQUES AÉRAULIQUES ET ACOUSTIQUES

L x H (mm)	Aeff (m <sup>2</sup> )	Pt (Pa) Lt (m) Lw (NR)	Qv (m <sup>3</sup> /h)					
			150	225	300	425	550	650
600 x 400 / 675 x 400	0,0201	5 1,4 <25	10 2 25	18 2,7 30				
600 x 500 / 675 x 500	0,029			10 2 25	19 2,7 30	31 3,5 35		
600 x 600 / 675 x 675	0,044					13 2,4 25	18 2,8 30	28 3,8 36

RXO		ouvert à 100%	ouvert à 50%	ouvert à 10%
600 x 400 / 675 x 400	Pt	x 1	x 1,2	x 2
	Lw	+ 0	+ 2	+ 4
600 x 500 / 675 x 500	Pt	x 1	x 1,7	x 2
	Lw	+ 0	+ 4	+ 6
600 x 600 / 675 x 675	Pt	x 1	x 1,5	x 3,1
	Lw	+ 0	+ 2	+ 5

Valeurs de correction selon l'ouverture du registre.

Lw (NR) : Puissance acoustique ne tenant pas compte de l'atténuation du local. Pt (Pa) : Pertes de charge. Lt (m) : Portée en m - (vitesse résiduelle 0,2 m/s).

🟢 produit en stock - 🟡 produit non stocké, délai à titre indicatif (en semaine, départ plateforme Atlantic) - 🔴 nous consulter.

# DFH

Diffuseurs à jet hélicoïdal avec déflecteurs sectorisés  
Montage plafond modulaire

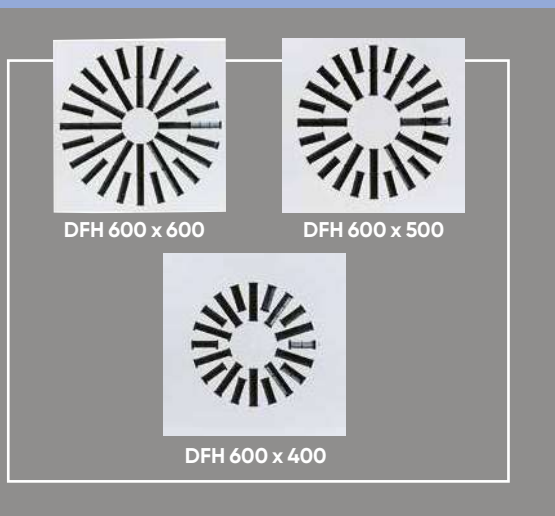

## PRODUITS

- **Installation simplifiée :**
  - remplace une dalle 600 x 600 mm
- **Souplesse d'utilisation :**
  - déflecteurs sectorisés orientables
  - différentes sections disponibles en fonction des débits
- **Confort thermique :**
  - taux d'induction élevé
- **Esthétique :**
  - existe en versions soufflage et reprise pour assurer une continuité au plafond

### CONSTRUCTION

- Diffuseur en acier galvanisé.
- Plaque de diffusion en acier laqué blanc (RAL 9016), ailettes orientables en ABS
- Fixation par vis centrale sur plénum BOXSTAR (acier galvanisé, nu ou isolé).
- Réglage du débit dans le col du plénum sur BOXSTAR avec registre.
- **DFH :** utilisation en soufflage. Compatible avec plénum BOXSTAR (nu ou isolé). Fixation par vis centrale
- **DFH-R :** utilisation en reprise. Diffuseur monté d'usine sur plénum non isolé à raccordement circulaire sur le dessus. Ouverture de la façade par simple pression.

### DIMENSIONS

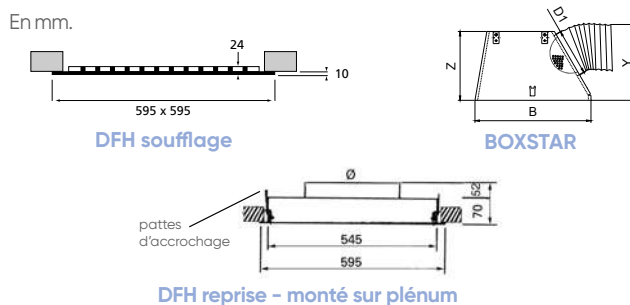

### TARIFS ET DIMENSIONS

#### DFH SOUFFLAGE

Version	DFH Ailettes blanches		DFH Ailettes noires		Plénum BOXSTAR D1 = 200 mm - Registre intégré						Plénum BOXSTAR D1 = 250 mm - Registre intégré							
	RÉF.	PRIX € HT	RÉF.	PRIX € HT	Z	B	Y	Non isolé		Isolé		Z	B	Y	Non isolé		Isolé	
								RÉF.	PRIX € HT	RÉF.	PRIX € HT				RÉF.	PRIX € HT	RÉF.	PRIX € HT
600-400	535398	184	528920	184	300	590	325	694484	161	694487	209	350	590	375	528022	163	528021	212
600-500	535399	213	528921	213	300	590	325	694484	161	694487	209	350	590	375	528022	163	528021	212
600-600	535699	223	528922	223	300	590	325	694484	161	694487	209	350	590	375	528022	163	528021	212
675-400	694494	187	694497	187	300	665	325	694485	182	542149	216	350	665	375	538945	184	694486	248
675-500	694495	216	694498	216	300	665	325	694485	182	542149	216	350	665	375	538945	184	694486	248
675-675	694496	227	694499	227	300	665	325	694485	182	542149	216	350	665	375	538945	184	694486	248

#### DFH-R REPRISE

Ø	Plage d'utilisation recommandée (m <sup>2</sup> /h)		Version 600 x 600			Version 675 x 675		
	de	à	LIBELLÉ	RÉF.	PRIX € HT	LIBELLÉ	RÉF.	PRIX € HT
	Ø 200	150	400	DFH 600-400 R	528973	304	DFH 675-400 R	694500
Ø 250	200	500	DFH 600-500 R	528974	351	DFH 675-500 R	694501	357
Ø 315	300	800	DFH 600-600 R	528975	367	DFH 675-675 R	694502	373

### CARACTÉRISTIQUES AÉRAULIQUES ET ACOUSTIQUES

L x H (mm)	Aeff (m <sup>2</sup> )		Qv (m <sup>3</sup> /h)								
			150	200	250	300	400	500	700	800	
600 x 400 / 675 x 400	0,0201	Pt (Pa)	5	9	13	19	33				
		Lt (m)	1,5	2	2,5	3	4				
		Lw (NR)	<25	<25	<25	30	40				
600 x 500 / 675 x 500	0,029	Pt (Pa)		5	8	11	19	30			
		Lt (m)		1,5	2	2,5	3	4			
		Lw (NR)		<25	<25	<25	30	35			
600 x 600 / 675 x 675	0,044	Pt (Pa)			4	6	10	16	30	39	
		Lt (m)			1,5	2	2,5	3	5	5,5	
		Lw (NR)			<25	<25	<25	31	35	38	

DFH		ouvert à 100%	ouvert à 50%	ouvert à 10%
600-400 / 675 x 400	Pt	x 1	x 2	x 3,6
	Lw	+ 0	+ 10	+ 22
600-500 / 675 x 500	Pt	x 1	x 1,6	x 4
	Lw	+ 0	+ 7	+ 17
600-600 / 675 x 675	Pt	x 1	x 1,33	x 3,3
	Lw	+ 0	+ 3	+ 15

Valeurs de correction selon l'ouverture du registre.

Lw (NR) : Puissance acoustique ne tenant pas compte de l'atténuation du local. Pt (Pa) : Pertes de charge. Lt (m) : Portée en m - (vitesse résiduelle 0,2 m/s).

# PLAY / PLAY-KLIN

Diffuseurs décoratifs multi-directionnels

Montage plafond modulaire



PLAY uniquement

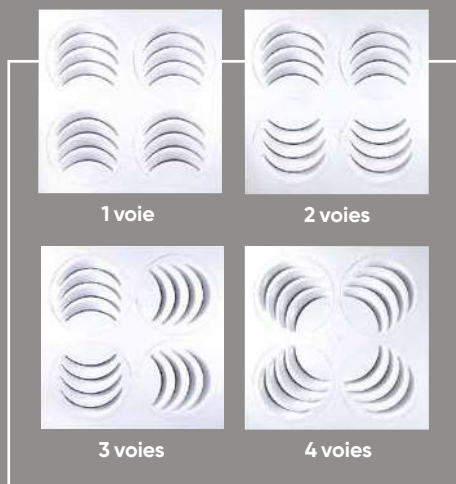

## PRODUITS

- Installation simplifiée :**
  - remplace une dalle 600 x 600 mm
  - versions disponibles avec ouverture par simple pression (PLAY-KLIN)
- Souplesse d'utilisation :**
  - réglage rapide et sans outil des 4 modules (ajustable par l'utilisateur)
- Confort thermique :**
  - soufflage multidirectionnel
  - taux d'induction élevé

### CONSTRUCTION

- Diffuseur en acier galvanisé laqué blanc (RAL 9016).
- 4 modules orientables permettant d'orienter le flux d'air dans différentes directions.
- Le réglage est facilité par la présence de repères de positions.
- Fixation par vis centrale sur plénum BOXSTAR (acier galvanisé, nu ou isolé).
- Réglage du débit dans le col du plénum sur BOXSTAR avec registre.

- **Version S :** remplace une dalle 600 x 600 mm dans le cas d'un plafond modulaire. Peut également être fixée sur un plafond traditionnel (voir schéma).
- **Version ST :** remplace une dalle 600 x 600 mm. Propose le même profil "décroché" qu'une plaque de plafond fine line T15 ou T24.
- **Version KLIN :** monté d'usine sur plénum isolé à raccordement circulaire. Ouverture par simple pression. Remplace une dalle de faux-plafond 600 x 600 ou 675 x 675 mm.

### TARIFS ET DIMENSIONS

CV2203

PLAY-S et PLAY-ST				Plénum BOXSTAR D1 = 200 mm - Registre intégré								Plénum BOXSTAR D1 = 250 mm - Registre intégré							
LIBELLÉ	E	A	RÉF.	PRIX € HT	Z	B	Y	Non isolé		Isolé		Z	B	Y	Non isolé		Isolé		
								RÉF.	PRIX € HT	RÉF.	PRIX € HT				RÉF.	PRIX € HT	RÉF.	PRIX € HT	
<b>Dimension dalle : 600 x 600</b>																			
PLAY-S 600X600	595	576	528017	246	300	590	325	694484	161	694487	209	350	590	375	528022	163	528021	212	
PLAY-ST 600X600	595	576	528018	268	300	590	325	694484	161	694487	209	350	590	375	528022	163	528021	212	
<b>Dimension dalle : 675 x 675</b>																			
PLAY-S 675 B	670	651	538040	282	300	665	325	694485	182	542149	216	350	665	375	538945	184	694486	248	
PLAY-ST 675X675	670	651	694503	302	300	665	325	694485	182	542149	216	350	665	375	538945	184	694486	248	

### PLAY-KLIN

CV2203

LIBELLÉ	Piquage	E	F	RÉF.	PRIX € HT
PLAY-KLIN 600 D200	Supérieur	595	565	529449	388
PLAY-KLIN 600L D200	Latéral	595	565	529450	423
PLAY-KLIN 675 D200	Supérieur	670	620	529451	435
PLAY-KLIN 675L D200	Latéral	670	620	529452	474

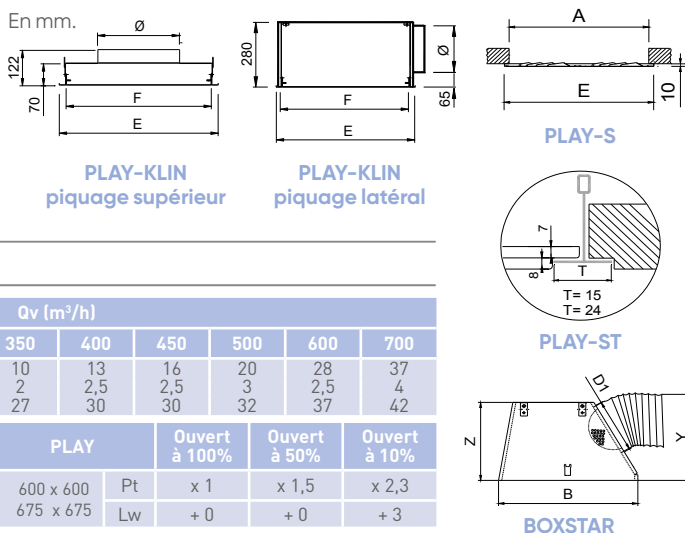

### CARACTÉRISTIQUES ACOUSTIQUES

L x H (mm)	Aeff (m²)		Qv (m³/h)									
			150	200	250	300	350	400	450	500	600	700
600 x 600 675 x 675	0,04	Pt (Pa)	2	4	6	8	10	13	16	20	28	37
		Lt (m)	1	1,5	1,5	2	2	2,5	2,5	3	2,5	4
		Lw (NR)	<25	<25	<25	<25	27	30	30	32	37	42

Lw (NR) : Puissance acoustique ne tenant pas compte de l'atténuation du local.  
Pt (Pa) : Pertes de charge.  
Lt (m) : Portée en m - (vitesse résiduelle 0,2 m/s).

Valeurs de correction selon l'ouverture du registre.

PLAY		Ouvert à 100%	Ouvert à 50%	Ouvert à 10%
600 x 600 675 x 675	Pt	x 1	x 1,5	x 2,3
	Lw	+ 0	+ 0	+ 3

# AX6 / AX6 AUTO

Diffuseurs tourbillonnaires grande hauteur

Montage sur conduit



AX6 uniquement

## PRODUITS

- **Performant :**
  - longues portées pouvant atteindre 11 m
- **Confort et autonomie :**
  - versions avec ressort thermostatique pour ajustement des pales en fonction de la température du flux d'air (sans raccordement électrique)

### CONSTRUCTION

- Diffuseur en aluminium constitué de 6 pales en acier, réglables manuellement ou par ressort thermostatique.
- Finition peinture couleur blanche (RAL 9016).
- Fixation directe sur gaine rigide ou sur plénum PL6 au moyen de vis autoforeuses.
- **AX6 :** réglage manuel des pales
- **AX6 AUTO :** réglage automatique des pales au travers d'un ressort thermostatique. Ce système permet l'orientation automatique des pales en fonction de la température du flux d'air pour assurer un confort permanent. Aucune installation électrique n'est nécessaire.

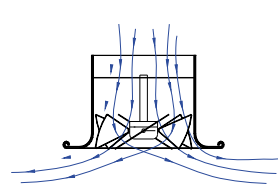

AX6 AUTO en froid :  
pales orientées  
horizontalement

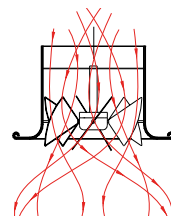

AX6 AUTO en chaud :  
pales orientées  
verticalement

### ACCESSOIRE

**PL6 :** plénum en acier galvanisé avec piquage latéral. Disponible en version isolée ou non isolée.

### DIMENSIONS

En mm.

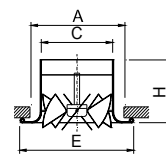

AX6 ou AX6 AUTO

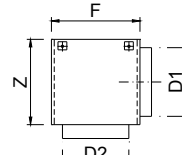

Plénum PL6

### TARIFS - CARACTÉRISTIQUES

CV2203

Version	Dimensions (mm)									Débits maxi conseillé (m³/h)	AX6 manuel		AX6 auto		Plénum non isolé piquage latéral		Plénum isolé piquage latéral	
	A	C	E	H	Z	F	D1	D2	RÉF.		PRIX € HT	RÉF.	PRIX € HT	RÉF.	PRIX € HT	RÉF.	PRIX € HT	
250	300	248	360	202	308	320	248	243	800	528172	365	539737	535	695398	107	695403	144	
315	400	313	464	225	373	385	313	308	1300	528173	394	538842	627	695399	137	695404	185	
400	500	401	560	250	450	500	313	396	2100	528174	485	539370	738	695400	159	695405	214	
500	620	497	690	306	500	600	448	492	2700	528175	580	539371	848	695401	183	695406	246	
630	780	627	870	350	558	730	498	622	5100	528176	823	-	-	695402	207	695407	279	

### CARACTÉRISTIQUES AÉRAULIQUES ET ACOUSTIQUES

Chauffage, angle 75°, Δ T=10, portée verticale.

AX6	Aeff (m²)	Pt (Pa) Lt (m) Lw (NR)	Qv (m³/h)		
			700	800	1000
250	0,049	Pt (Pa) Lt (m) Lw (NR)	24	46	86
			3	5	7
			30	38	45
315	0,0779	Pt (Pa) Lt (m) Lw (NR)	22	48	83
			4,5	6,5	8,5
			30	37	45
400	0,125	Pt (Pa) Lt (m) Lw (NR)	20	45	75
			5	7	9
			25	35	45
500	0,196	Pt (Pa) Lt (m) Lw (NR)	25	42	62
			4	5	6,5
			30	40	45
630	0,312	Pt (Pa) Lt (m) Lw (NR)	26	58	90
			6,5	9	11
			25	35	42

Refroidissement, angle 30°, Δ T=0, portée horizontale.

AX6	Aeff (m²)	Pt (Pa) Lt (m) Lw (NR)	Qv (m³/h)		
			700	800	1000
250	0,049	Pt (Pa) Lt (m) Lw (NR)	35	75	132
			6,5	9	11
			25	30	45
315	0,0779	Pt (Pa) Lt (m) Lw (NR)	22	44	75
			3,5	4,5	5
			25	30	40
400	0,125	Pt (Pa) Lt (m) Lw (NR)	28	52	80
			4	5	6
			25	30	35
500	0,196	Pt (Pa) Lt (m) Lw (NR)	22	45	64
			3,5	5,5	5,5
			25	30	35
630	0,312	Pt (Pa) Lt (m) Lw (NR)	42	83	138
			5	7	8,3
			25	30	40



# BAH

## Buses de soufflage Montage mural



## PRODUITS

- **Performant :**
  - longues portées pouvant atteindre 20 m
- **Souplesse d'utilisation :**
  - buses orientables
- **Facilité d'installation :**
  - fixation par vis sur collerette circulaire fournie (version montage mural) ou directe sur conduit circulaire (version BAH-C)

### CONSTRUCTION

- Buse aluminium orientable. Finition peinture couleur blanche (RAL 9016) ou couleur aluminium.
- **BAH :** fixation par vis cachée par collerette circulaire fournie. Montage mural.
- **BAH-T :** fixation par vis apparentes. Montage mural.
- **BAH-C :** fixation en bout de conduit ou sur piquage circulaire.
- **BAH AUTO :** buse orientable par réglage thermostatique autonome à l'aide d'un piston thermodynamique. L'angle de soufflage du jet d'air varie automatiquement en fonction de la température de soufflage réduisant ainsi la stratification de l'air.

### APPLICATION

Soufflage dans les bâtiments de grande hauteur et/ou de grands volumes type aéroport ou hall d'exposition.

### TARIFS - CARACTÉRISTIQUES

Diffuseur pour locaux de grande hauteur. Évite la stratification. Orientable dans toutes les directions.

Version BAH. Fixation par vis cachées sur collerette circulaire.



CV2203

Ø nom.	Débits maxi conseillé (m³/h)	Dimensions (mm)						Diffuseur BAH					
		Ø A	Ø B	Ø C	Ø D	E	F	Couleur alu			Couleur blanche		
								LIBELLÉ	RÉF.	PRIX € HT	LIBELLÉ	RÉF.	PRIX € HT
125	250	123	180	135	61	85	27	BAH 125 A	528905	185	BAH 125 B	528900	185
160	400	158	230	175	80	92	34	BAH 160 A	528906	208	BAH 160 B	528901	208
200	500	198	288	215	102	122	40	BAH 200 A	528907	267	BAH 200 B	528902	267
250	700	248	359	275	130	158	48	BAH 250 A	528908	404	BAH 250 B	528903	404
315	1000	313	423	335	166	196	57	BAH 315 A	528909	552	BAH 315 B	528904	552
400	1500	398	503	420	212	261	102	BAH 400 A	535294	718	BAH 400 B	528999	718

Possibilité de réglage des buses par servomoteurs ou par piston thermostatique : nous consulter.

Version BAH-T. Fixation par vis apparentes.



CV2203

Ø nom.	Débits maxi conseillé (m³/h)	Dimensions (mm)						Diffuseur BAH-T					
		Ø A	Ø B	Ø C	Ø D	E	F	Couleur alu			Couleur blanche		
								LIBELLÉ	RÉF.	PRIX € HT	LIBELLÉ	RÉF.	PRIX € HT
125	250	123	165	135	61	85	30	BAH-T 125 A	536505	166	BAH-T 125 B	536511	166
160	400	158	205	175	80	92	37	BAH-T 160 A	536506	183	BAH-T 160 B	536512	183
200	500	198	252	215	102	122	48	BAH-T 200 A	536507	230	BAH-T 200 B	536513	230
250	700	248	304	275	130	158	59	BAH-T 250 A	536508	360	BAH-T 250 B	536514	360
315	1000	313	390	335	166	196	70	BAH-T 315 A	536509	461	BAH-T 315 B	536530	461
400	1500	398	490	420	212	261	99	BAH-T 400 A	536510	606	BAH-T 400 B	536531	606

### DIMENSIONS

En mm.

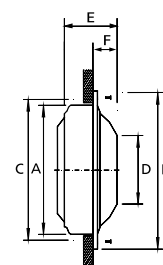
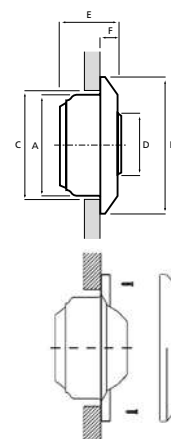

# BAH

## Buses de soufflage Montage mural

Version BAH-C. Fixation en bout de conduit ou sur piquage circulaire.



CV2203

Dimensions (mm)						Diffuseur BAH-C couleur alu			
Ø nom.	Ø A	Ø B	Ø D	E	F	LIBELLÉ	RÉF.		PRIX € HT
125	123	126	61	85	27	BAH-C 125 A	535702	🔴	161
160	158	161	80	92	34	BAH-C 160 A	535703	🟢	174
200	198	201	102	122	40	BAH-C 200 A	535704	🔴	178
250	248	251	130	158	48	BAH-C 250 A	535705	🟢	346
315	313	316	166	196	57	BAH-C 315 A	535020	🟢	426
400	398	402	212	261	102	BAH-C 400 A	535706	🟢	552

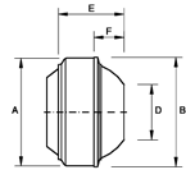

Coefficient de correction KLT de la portée en fonction du  $\Delta T$ , en diffusion horizontale

Version BAH-AUTO.

Buses orientables par réglage thermostatique autonome à l'aide d'un piston thermodynamique.

CV2203

Ø nom.	Débits maxi conseillé (m³/h)	Dimensions (mm)						Diffuseur BAH-T							
		Ø A	Ø B	Ø C	Ø D	E	F	Couleur alu			Couleur blanche				
							LIBELLÉ	RÉF.	PRIX € HT	LIBELLÉ	RÉF.	PRIX € HT			
200	500	198	288	215	102	122	40	BAH AUTO 200 A	541967	🔴	535	BAH AUTO 200 B	541981	🔴	535
250	700	248	359	275	130	158	48	BAH AUTO 250 A	541979	🔴	805	BAH AUTO 250 B	541983	🔴	805
315	1000	313	423	335	166	196	57	BAH AUTO 315 A	541980	🔴	1 104	BAH AUTO 315 B	541988	🔴	1 104

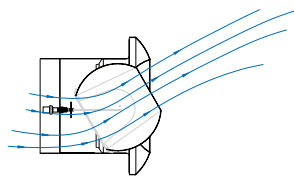
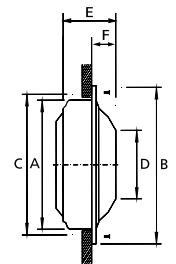

Soufflage en froid :  
buse orientée vers le haut

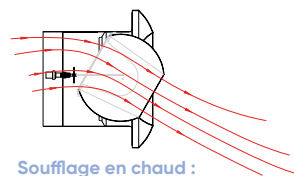

Soufflage en chaud :  
buse orientée vers le bas

### CARACTÉRISTIQUES AÉRAULIQUES ET ACOUSTIQUES

BAH	Aeff (m²)		Qv (m³/h)													
			100	150	200	250	300	400	500	700	800	900	1000	1200	1500	
125	0,0031	Pt (Pa)	60	121	200											
		Lt (m)	9	15	20											
		Lw (NR)	<25	30	38											
160	0,005	Pt (Pa)	26	52	85	125	170									
		Lt (m)	7	11	14	18	20									
		Lw (NR)	<25	<25	<30	35	37									
200	0,0085	Pt (Pa)		25	40	58	78	126								
		Lt (m)		8	11	14	17	23								
		Lw (NR)		<25	<25	25	28	37								
250	0,0135	Pt (Pa)			15	22	30	48	70							
		Lt (m)			9	11	14	18	22							
		Lw (NR)			<25	<25	<25	25	32							
315	0,0226	Pt (Pa)					13	21	30	53	66	80				
		Lt (m)					9	13	16	22	25	28				
		Lw (NR)					<25	<25	<25	30	33	37				
400	0,0353	Pt (Pa)							10	20	25	30	35	50	70	
		Lt (m)							7	10	12	13	14	17	20	
		Lw (NR)							<25	25	25	30	30	35	40	

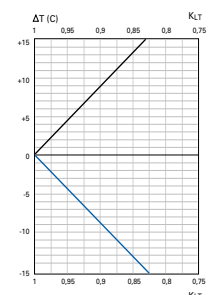
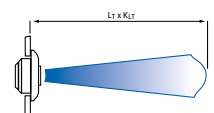

Lw (NR) : Puissance acoustique ne tenant pas compte de l'atténuation du local - Pt (Pa) : Pertes de charge - Lt (m) : Portée en m - (vitesse résiduelle 0,5 m/s).

Possibilité de réglage des buses par servomoteurs : nous consulter.

# KOBE

Buses à jet linéaire de moyenne-longue portée

Montage mural ou plafond



## PRODUITS

- **Esthétique :**
  - design épuré grâce à une fente unique de faible largeur
- **Souplesse d'utilisation :**
  - buse orientable à +/-30°
- **Largeur de gamme :**
  - 3 largeurs de fente disponible sur longueurs 500, 1000, 1500 et 2000 mm

### CONSTRUCTION

- Buses à jet linéaire moyenne-longue portée
- Diffuseurs en aluminium avec arbres et éléments de fixation en acier
- Buse orientable à +/-30°
- Largeurs de fente 15, 30, et 50 mm
- Longueurs disponibles de 500 à 2000 mm
- Pour les longueurs supérieures à 1000 mm, le diffuseur intègre deux buses de taille égale



Longueur  $300 \leq L \leq 1000$  mm  
1 buse



Longueur  $1100 \leq L \leq 2000$  mm  
2 buses de taille égale

### DIMENSIONS

En mm.

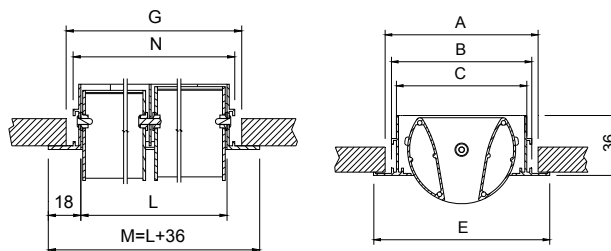

Largeur de fente (mm)	Dimensions (mm)			
	A	B	C	E
15	93,5	84,5	78,5	106
30	93,5	84,5	78,5	106
50	118,5	109,5	103,5	131

Longueur buse (mm)	Dimensions (mm)		
	M	N	G
500	536	509	517
1000	1036	1009	1017
1500	1536	1509	1517
2000	2036	2009	2017

### FINITION

Finition blanc RAL 9016.

### ACCESSOIRES

**PLKB.** Plénum isolé à connexion circulaire latérale. Il incorpore des supports pour la suspension au mur et au plafond.  
Construit en acier galvanisé.

**PLKB/S.** Plénum isolé à connexion elliptique supérieure. Il incorpore des supports pour la suspension au mur et au plafond.  
Construit en acier galvanisé.

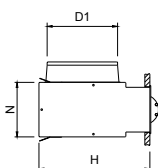

PLKB : Piquage latéral circulaire

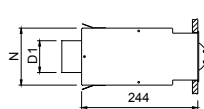
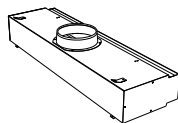

PLKB/S : Piquage supérieur elliptique

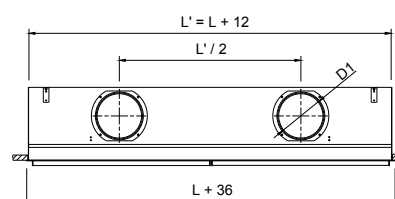
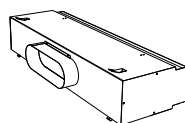

Largeur de fente (mm)	300 ≤ L ≤ 600 mm			600 < L ≤ 1000 mm			1000 < L ≤ 1500 mm			1500 < L ≤ 2000 mm		
	D1	H	N	D1	H	N	D1	H	N	D1	H	N
15	1 x 158	244	111	1 x 158	244	111	2 x 158	244	111	2 x 158	244	111
30	1 x 198	284	111	1 x 198	284	111	2 x 198	284	111	2 x 198	284	111
50	1 x 198	284	135	1 x 198	284	135	2 x 248	334	135	2 x 248	334	135

## TARIFS - CARACTÉRISTIQUES

CV2203

Largeur de fente (mm)	Longueur (mm)	Diffuseur RAL 9016 brillant			Plénum isolé piquage supérieur			Plénum isolé piquage latéral		
		LIBELLÉ	RÉF.	PRIX € HT	LIBELLÉ	RÉF.	PRIX € HT	LIBELLÉ	RÉF.	PRIX € HT
15	500	KOBE-PL 15X500 B	530125	202	PLKB/IS 15X500	530549	222	PLKB-L/IS 15X500	530573	193
15	1000	KOBE-PL 15X1000 B	530126	242	PLKB/IS 15X1000	530550	263	PLKB-L/IS 15X1000	530574	223
15	1500	KOBE-PL 15X1500 B	530127	421	PLKB/IS 15X1500	530551	344	PLKB-L/IS 15X1500	530575	288
15	2000	KOBE-PL 15X2000 B	530128	459	PLKB/IS 15X2000	530552	395	PLKB-L/IS 15X2000	530576	338
15	500	KOBE-PL 30X500 B	530137	202	PLKB/IS 30X500	530561	222	PLKB-L/IS 30X500	530585	213
30	1000	KOBE-PL 30X1000 B	530138	244	PLKB/IS 30X1000	530562	292	PLKB-L/IS 30X1000	530586	235
30	1500	KOBE-PL 30X1500 B	530139	421	PLKB/IS 30X1500	530563	344	PLKB-L/IS 30X1500	530587	288
30	2000	KOBE-PL 30X2000 B	530140	460	PLKB/IS 30X2000	530564	395	PLKB-L/IS 30X2000	530588	338
50	500	KOBE-PL 50X500 B	530521	201	PLKB/IS 50X500	530569	272	PLKB-L/IS 50X500	530593	244
50	1000	KOBE-PL 50X1000 B	530522	244	PLKB/IS 50X1000	530570	312	PLKB-L/IS 50X1000	530594	256
50	1500	KOBE-PL 50X1500 B	530523	422	PLKB/IS 50X1500	530571	361	PLKB-L/IS 50X1500	530595	305
50	2000	KOBE-PL 50X2000 B	530524	462	PLKB/IS 50X2000	530572	423	PLKB-L/IS 50X2000	530596	367

## CARACTÉRISTIQUES AÉRAULIQUES ET ACOUSTIQUES

### Largeur 15 mm

Dimensions (mm)	Aeff (m²)	Débits	Qv (m³/h)								
			75	150	200	300	400	600	700	800	1200
15x500	0,0073	Pt (Pa) Lt 0,3 / 0,5 / 1,1 (m) Lw (NR)	8 6 / 3,6 / 1,6 <20	28 11,7 / 7 / 3,2 25	47 15,4 / 9,25 / 4,2 30	97 22,7 / 13,6 / 6,2 40					
15x1000	0,0145	Pt (Pa) Lt 0,3 / 0,5 / 1,1 (m) Lw (NR)		8 6,7 / 4 / 1,8 20	13 8,8 / 5,3 / 2,4 20	28 11,7 / 7 / 3,2 28	47 15,4 / 9,2 / 4,2 35				
15x1500	0,0218	Pt (Pa) Lt 0,3 / 0,5 / 1,1 (m) Lw (NR)			6 5,5 / 3,3 / 1,5 <20	13 8,1 / 4,8 / 2,2 20	22 10,6 / 6,4 / 2,9 25	47 15,7 / 9,4 / 4,3 30	62 18,2 / 10,9 / 5 35		
15x2000	0,0290	Pt (Pa) Lt 0,3 / 0,5 / 1,1 (m) Lw (NR)				10 6,1 / 3,7 / 1,7 <20	13 8,1 / 4,8 / 2,2 <20	28 11,9 / 7,2 / 3,3 25	37 13,8 / 8,3 / 3,8 30	47 15,7 / 9,4 / 4,3 30	97 23,2 / 13,9 / 6,3 40

Lw (NR) : Puissance acoustique ne tenant pas compte de l'atténuation du local.

Pt (Pa) : Pertes de charge.

Lt (m) : Portées en m - Vitesse terminale 0,3 m/s - 0,5 m/s et 1,1 m/s.

## CARACTÉRISTIQUES AÉRAULIQUES ET ACOUSTIQUES

### Largeur 30 mm

Dimensions (mm) L x H	Aeff (m²)	Débits	Qv (m³/h)									
			150	300	400	500	700	1000	1400	1600	2000	2400
30x500	0,0146	Pt (Pa) Lt 0,3 / 0,5 / 1,1 (m) Lw (NR)	5 7,4 / 4,4 / 2 20	18 14,3 / 8,6 / 3,9 28	30 18,9 / 11,4 / 5,2 33	45 23,4 / 14,1 / 6,4 38						
30x1000	0,0291	Pt (Pa) Lt 0,3 / 0,5 / 1,1 (m) Lw (NR)		5 7,4 / 4,4 / 2 <20	9 9,7 / 5,8 / 2,6 20	13 12 / 7,2 / 3,3 25	24 16,6 / 10 / 4,5 30	46 23,4 / 14,1 / 6,4 35	84 32,4 / 19,4 / 8,8 45			
30x1500	0,0437	Pt (Pa) Lt 0,3 / 0,5 / 1,1 (m) Lw (NR)			4 6,6 / 3,9 / 1,8 <20	6 8,1 / 4,9 / 2,2 <20	15 11,2 / 6,7 / 3,1 25	22 15,8 / 9,5 / 4,3 25	40 21,9 / 13,1 / 6 35	51 24,9 / 14,9 / 6,8 35	77 30,9 / 18,5 / 8,4 40	
30x2000	0,0582	Pt (Pa) Lt 0,3 / 0,5 / 1,1 (m) Lw (NR)					7 8,5 / 5,1 / 2,3 <20	13 12 / 7,2 / 3,3 25	24 16,6 / 10 / 4,5 28	30 18,9 / 11,3 / 5,1 30	45 23,4 / 14 / 6,4 35	63 27,9 / 16,7 / 7,6 45

### Largeur 50 mm

Dimensions (mm) L x H	Aeff (m²)	Débits	Qv (m³/h)									
			300	500	800	1000	2000	2400	3000	3500	4000	
50x500	0,02425	Pt (Pa) Lt 0,3 / 0,5 / 1,1 (m) Lw (NR)	7 10,9 / 6,5 / 5 22	20 14,1 / 8,5 / 3,8 25	54 23,3 / 14 / 6,4 35	85 29,6 / 17,7 / 8,1 38						
50x1000	0,0485	Pt (Pa) Lt 0,3 / 0,5 / 1,1 (m) Lw (NR)		5 9 / 5,4 / 2,5 <20	12 14,8 / 8,9 / 4 22	20 18,8 / 11,3 / 5,1 28	85 39,4 / 23,7 / 10,8 38					
50x1500	0,07275	Pt (Pa) Lt 0,3 / 0,5 / 1,1 (m) Lw (NR)			6 7,2 / 4,3 / 2 <20	9 9,1 / 5,5 / 2,5 20	37 19,1 / 11,5 / 5,2 30	54 23,3 / 14 / 6,3 35	86 29,5 / 17,7 / 8 40			
50x2000	0,097	Pt (Pa) Lt 0,3 / 0,5 / 1,1 (m) Lw (NR)				5 6,8 / 4,1 / 1,8 <25	20 14,2 / 8,5 / 3,9 25	30 17,2 / 10,3 / 4,7 30	47 21,9 / 13,1 / 6 35	65 25,8 / 15,5 / 7 38	87 29,7 / 17,8 / 8,1 40	

Lw (NR) : Puissance acoustique ne tenant pas compte de l'atténuation du local.

Pt (Pa) : Pertes de charge.

Lt (m) : Portées en m - Vitesse terminale 0,3 m/s - 0,5 m/s et 1,1 m/s.

# Gaines textiles

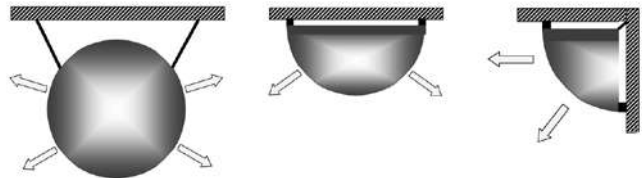
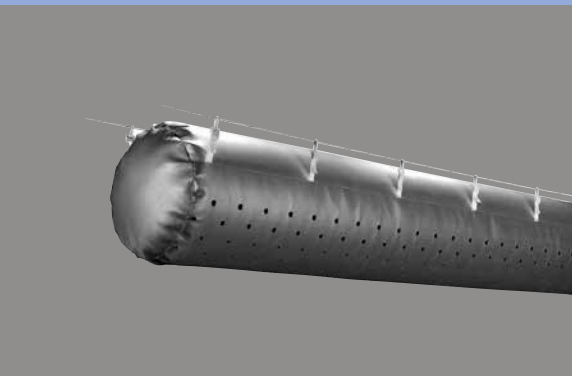

Les formes

## DESCRIPTION

La gaine de diffusion textile, par l'économie et la flexibilité qu'elle procure, constitue le choix idéal de distribution d'air dans les locaux tertiaires et industriels.

Opter pour une solution gaine textile signifie vouloir :

- un système de diffusion efficace et performant en termes de confort et d'homogénéité des températures,
- une solution hygiénique grâce à l'utilisation de tissus aisément nettoyables et résistants.

Diffusion totale ou partielle par porosité du tissu TEXI-SOFT

## PRINCIPES - CARACTÉRISTIQUES

- Diffusion à très basse vitesse ( $V < 0,3$  m/s), à l'aide d'un tissu poreux, basée sur le phénomène du déplacement d'air en fonction des différences de température.
- Diffusion très uniforme, confort excellent.
- Portées de diffusion faibles.
- Convient pour la ventilation ou le rafraîchissement de locaux de faible hauteur.

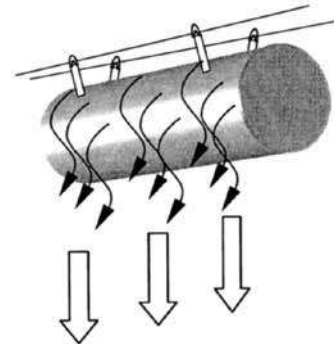

## APPLICATION

La gaine de diffusion textile TEXI-SOFT procure un excellent confort et permet d'obtenir des vitesses résiduelles très faibles.

Son faible coût de mise en œuvre en fait le choix idéal de diffusion pour la ventilation ou le rafraîchissement de locaux tertiaires ou industriels de faible hauteur.

- Salles blanches : zones classées ISO 6 à ISO 8,
- Industrie pharmaceutique (ex : formes sèches),
- Dispositifs médicaux (ex : équipements biomédicaux, fabrication de pansements, ...),
- Optique,
- Électronique,
- Agro-alimentaire (ex : plats cuisinés).

Protections rapprochées pour l'industrie alimentaire (classe ISO 5 à ISO 6).

- Froid dans l'industrie agro-alimentaire :
  - salle d'affinage des fromages,
  - entrepôts de stockage,
  - abattoirs et salle de découpe.
- Conditionnement d'air de locaux industriels :
  - imprimeries, plasturgies.
- Climatisation de locaux tertiaires ou industriels de faible hauteur ( $h < 4$  m) : salle de réunions...

## LIMITE D'UTILISATION

Utilisé uniquement en rafraîchissement et pour des hauteurs inférieures à 4 m. Portées de diffusion  $< 3$  m.

## Diffusion à moyenne induction par bandes diffusantes (gaine à fente) TEXI-PULSE

### PRINCIPES - CARACTÉRISTIQUES

- Diffusion par mélange à vitesse moyenne ou élevée ( $4 \text{ m/s} < V < 10 \text{ m/s}$ ), par des bandes linéaires de tissu grillagé (fentes).
- Diffusion homogène, les portées obtenues sont en fonction des vitesses d'émission au travers des fentes.
- Utilisation principale pour le froid industriel.
- Convient pour la ventilation ou le chauffage de grands volumes.

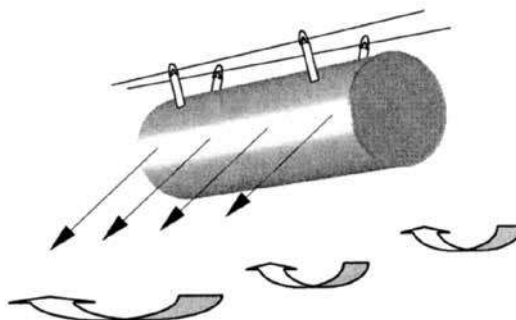

### APPLICATION

La gaine textile à fentes TEXI-PULSE, par l'homogénéité de diffusion qu'elle procure, les grandes portées qu'elle permet d'obtenir et son faible coût de mise en œuvre, constitue le choix idéal de distribution d'air chaud ou froid dans des locaux de grands volumes publics ou industriels.

• Froid dans l'industrie agro-alimentaire :

- salle d'égouttage et d'affinage de fromages,
- zones de process et d'emballage pour les filières viande, volaille, poisson, fruit de mer...
- locaux de stockage.

- Conditionnement d'ambiance des caves vinicoles et des entrepôts de stockage de bouteilles.
- Conditionnement d'ambiance de locaux industriels de moyenne hauteur ( $H < 5 \text{ m}$ ) :
  - automobile, mécanique, aéronautique...
  - électronique,
  - traitement de surface.
- Chauffage des locaux industriels de grands volumes et de grande hauteur ( $H < 8 \text{ m}$ ) :
  - ateliers,
  - bâtiments de stockage.

### LIMITE D'UTILISATION

Ne pas utiliser en mode réversible chaud-froid pour des hauteurs supérieures à 5 m.  
Efficacité limitée pour hauteurs supérieures à 8 m en chauffage.

## Diffusion à très haute induction par micro-perforations TEXI-JET

### PRINCIPES - CARACTÉRISTIQUES

- Diffusion par mélange à très haute vitesse ( $7 \text{ à } 15 \text{ m/s}$ ) au travers de perforations dont le diamètre et la position sont déterminés selon le projet.
- Taux d'induction très élevé.
- Maîtrise des vitesses d'air résiduelles.
- Excellent confort, même avec de fortes variations de température.

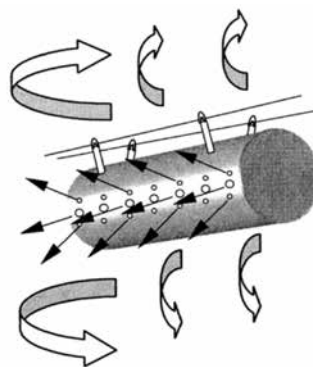

### APPLICATION

La gaine de diffusion textile à haute induction TEXI-JET permet une maîtrise élevée des vitesses d'air résiduelles et un excellent confort, même avec de fortes variations en chaud comme en froid ; ainsi, de par son faible coût de mise en œuvre, elle constitue le choix idéal de distribution d'air climatisé dans les locaux tertiaires ou industriels. Climatisation « chaud et froid » de bâtiments de grand volume, commerciaux ou recevant du public ERP :

- Grandes et moyennes surfaces de ventes (GMS), halls d'exposition...
- Auditoriums, amphithéâtres, salles de spectacles, salles de concerts...
- Salles de sport, gymnases, salles polyvalentes...

- Chauffage et/ou rafraîchissement de locaux de stockage industriels de grande hauteur nécessitant une température homogène et contrôlée en tout point du volume.
- Conditionnement d'ambiance des locaux industriels de production sensible, exigeant sur le plan des contrôles des vitesses résiduelles et où les apports thermiques sont élevés : imprimeries, électronique, métallurgie, injection plastique.

### LIMITE D'UTILISATION

Ne pas utiliser pour locaux de faible hauteur ( $< 4 \text{ m}$ ). Débit d'air  $> 500 \text{ m}^3/\text{h/m}$  linéaire.

# GAC

Grilles extérieures aluminium circulaires avec pas d'ailettes de 20 à 25 mm  
Montage mural



## CONSTRUCTION

- Fonte d'aluminium laquée blanc (RAL 9016).
- Pas de 20 mm pour  $\varnothing$  125 à 315.
- Pas de 25 mm pour  $\varnothing$  400.
- Grillage anti-volatile.
- Fixation par vis apparentes à travers le cadre prépercé sur matériau support :
  - 2 trous jusqu'au  $\varnothing$  250,
  - 3 trous jusqu'au  $\varnothing$  315 et 400.

## DIMENSIONS

En mm.

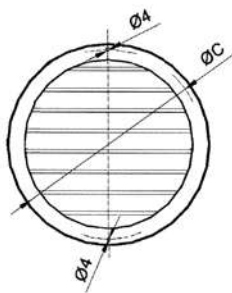

$\varnothing$  125 à 250

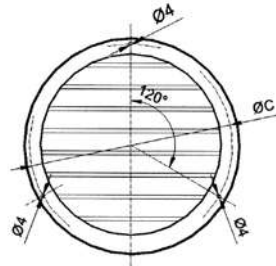

$\varnothing$  315 à 400

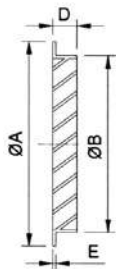

### Section dans le col en m<sup>2</sup>

Diamètre	Ak (m <sup>2</sup> )
125	0,0063
160	0,0101
200	0,0155
250	0,0238
315	0,037
400	0,0616

## CARACTÉRISTIQUES AÉRAULIQUES ET ACOUSTIQUES

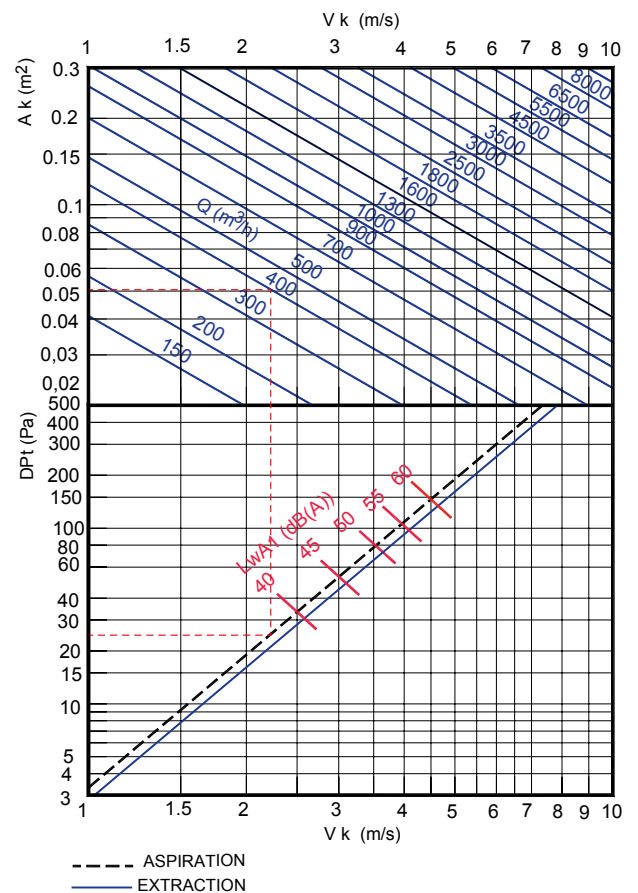

## TARIFS - CARACTÉRISTIQUES

$\varnothing$	$\varnothing A$	$\varnothing B$	$\varnothing C$	D	E	Poids (kg)	RÉF.	CV2203	PRIX € HT
125	155	124	139,5	25	3	0,36	536011	Ⓔ	38,5
160	190	159	174,5	25	3	0,41	536012	Ⓔ	53
200	230	199	214,5	25	3	0,49	536013	Ⓔ	65,2
250	280	248	264	25	3	0,74	536014	Ⓔ	122
315	350	314	332	25	3	1,94	536015	Ⓔ	176
400	440	399	419,5	25	7	3,6	536016	Ⓔ	444

### Lecture des caractéristiques aérodynamiques et acoustiques

Exemple pour une section dans le col de 0,0491 m<sup>2</sup> ( $\varnothing$  250 mm) à 400 m<sup>3</sup>/h :

- perte de charge Pt (Pa) : 25 Pa
- puissance acoustique Lw (dB(A)) < 40 dB(A)



# GAE 10

Grilles extérieures aluminium avec pas d'ailettes de 10 mm

Montage mural



## CONSTRUCTION

- Grille en aluminium à ailettes découpées et espacées de 10 mm.
- Finition aluminium.
- Fixation par vis apparentes sur contre-cadre en acier galva fourni.

## TARIFS - CARACTÉRISTIQUES

CV2203

LIBELLÉ	Encastrement L x H (mm)	Profondeur contre-cadre (mm)	Extérieure grille (mm)	Débit maxi conseillé (m³/h)	RÉF.	PRIX € HT
GAE10 200X100	200 x 100	20	240 x 140	200	528410	29,1
GAE10 300X100	300 x 100	50	340 x 140	250	528411	35,4
GAE10 300X150	300 x 150	50	340 x 190	400	528412	44,2
GAE10 400X150	400 x 150	50	440 x 190	550	528413	51,8
GAE10 400X200	400 x 200	50	440 x 240	700	528414	61,9
GAE10 500X200	500 x 200	50	550 x 250	850	528415	91,5
GAE10 600X300	600 x 300	50	650 x 350	1500	528416	129

Autres dimensions : nous consulter.

## CARACTÉRISTIQUES AÉRAULIQUES ET ACOUSTIQUES

L x H (mm)	Aeff (m²)		Qv [m³/h]											
			100	150	200	250	300	370	550	700	850	1000	1200	1500
200 x 100	0,013	Pt (Pa)	5	10	13									
		Lw (NR)	25	28	32									
300 x 100	0,017	Pt (Pa)		6	9	14								
		Lw (NR)		25	29	32								
300 x 150	0,0255	Pt (Pa)				7	9	13						
		Lw (NR)				26	29	32						
400 x 150	0,036	Pt (Pa)					5	8	12					
		Lw (NR)					25	27	31					
400 x 200	0,048	Pt (Pa)						4	7	13				
		Lw (NR)						25	28	31				
500 x 200	0,058	Pt (Pa)							5	8	13			
		Lw (NR)							25	28	32			
600 x 300	0,102	Pt (Pa)									4	6	9	14
		Lw (NR)									25	27	29	32

Lw (NR) : Puissance acoustique valable registre ouvert et ne tenant pas compte de l'atténuation du local.  
Pt (Pa) : Pertes de charge - Lt (m) : Portée en m - (vitesse résiduelle 0,2 m/s)

# GAE 25

Grilles extérieures aluminium avec pas d'ailettes de 25 mm

Montage mural



## PRODUITS

### • Robustesse :

- une grille robuste conçue pour résister aux agressions extérieures
- grillage anti-volatile

### • Installation facilitée :

- fixation par vis directement sur le matériau support ou le cadre à sceller.

### CONSTRUCTION

- Grille en aluminium avec grillage anti-volatile.
- Ailettes fixes, montées avec un pas de 25 mm.
- Finition aluminium anodisé.
- Fixation par vis apparentes sur matériau support.

### ACCESSOIRES

**CCN** : cadre à sceller

**PF25** : châssis construit en acier galvanisé, comprenant maille et filtre (K/8 efficacité EN 779 G3). Fixation du châssis porte-filtre au mur ou au faux-plafond au moyen de vis et fixation de la grille au PF25 par des boutons moletés en aluminium.

### DIMENSIONS

En mm.

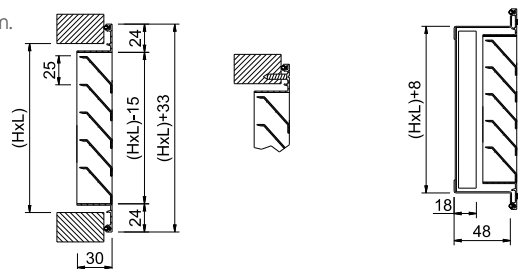

Grille GAE 25 seule : fixation par vis

Porte filtre PF25

### TARIFS - CARACTÉRISTIQUES

CV2203

Dimensions (mm)		GAE25 couleur anodisé L > H		Dimensions (mm)		GAE25 couleur anodisé L < H		Cadre à sceller CCN		Porte filtre PF25	
L x H	RÉF.	PRIX € HT	L x H	RÉF.	PRIX € HT	RÉF.	PRIX € HT	RÉF.	PRIX € HT		
200 x 100	528790	46,1	100 x 200	694643	51,4	528550	6,4	694682	24,3		
250 x 100	694619	52,3	100 x 250	694645	55,2	528573	6,9	694685	24,7		
300 x 100	528791	52,4	100 x 300	694648	60,4	528551	8,2	694689	25,2		
350 x 100	694621	59,1	100 x 350	694650	64,4	694829	9,5	694693	25,8		
400 x 100	528792	61,3	100 x 400	694654	69,2	528552	10,9	694697	26,3		
500 x 100	542081	85,1	100 x 500	694659	80	528553	14,8	694707	27,3		
600 x 100	694629	87,1	100 x 600	694663	88,1	528554	16,1	694713	28,2		
700 x 100	694632	88,9	100 x 700	694668	99,6	694830	16,2	694720	29,3		
800 x 100	694635	97,3	100 x 800	694671	109	528555	17,4	694723	30,5		
1000 x 100	694637	140	100 x 1000	694676	158	528576	19,8	694729	43,7		
200 x 150	537953	53	150 x 200	694644	56,5	693997	7,4	694683	25,2		
250 x 150	694620	59	150 x 250	694646	61,4	528574	9,3	694686	26		
300 x 150	528793	62,4	150 x 300	694649	67,6	528556	11,2	694690	26,7		
350 x 150	694622	67,6	150 x 350	694651	72,3	694831	11,7	694694	27,4		
400 x 150	528794	70,7	150 x 400	694655	78,2	528557	12,4	694698	27,9		
500 x 150	539708	84,1	150 x 500	694660	91	528558	13,9	694708	29,3		
600 x 150	694630	94,9	150 x 600	694664	101	528559	16,1	694714	30,9		
700 x 150	694633	104	150 x 700	694669	114	538274	18,6	694721	32,1		
800 x 150	536431	111	150 x 800	694672	127	528560	19,6	694724	33,5		
1000 x 150	694638	166	150 x 1000	694677	183	528561	20,9	694730	48,2		
200 x 200	535652	52,4	-	-	-	536126	7,8	694684	26,3		
250 x 200	529176	58,1	200 x 250	694647	67,6	693998	9,1	694687	27,1		
300 x 200	528705	62,4	200 x 300	539418	72	536719	10,1	694691	27,9		
350 x 200	694623	77,6	200 x 350	694652	77,1	694832	11,8	694695	28,9		
400 x 200	528796	80,2	200 x 400	538662	79	528562	13,6	694699	29,9		
500 x 200	528797	92,1	200 x 500	539230	99,1	528563	14,6	694709	31,5		
600 x 200	528798	107	200 x 600	538232	107	528564	15,5	694715	33,2		
700 x 200	694634	123	200 x 700	694670	131	538739	17,1	694722	35		
800 x 200	542080	185	200 x 800	694673	144	528571	18,7	694725	36,7		
1000 x 200	694639	190	200 x 1000	694678	181	528111	20,9	694731	45,9		
250 x 250	528077	72,6	-	-	-	694833	10	694688	28,2		
300 x 300	528506	100	-	-	-	528565	11,7	694692	30,9		
350 x 300	694624	101	300 x 350	694653	102	694834	14,8	694696	38,3		
400 x 300	536432	91,5	300 x 400	537593	104	529182	15,3	694700	33,2		
500 x 300	535653	125	300 x 500	694661	127	528566	15,6	694710	35,8		
600 x 300	528799	145	300 x 600	694665	143	528567	16,1	694716	38,3		
800 x 300	528800	185	300 x 800	538019	162	528568	19	694726	43		
1000 x 300	694640	219	300 x 1000	694679	224	528575	23,2	694732	53,8		

## TARIFS - CARACTÉRISTIQUES

CV2203

Dimensions (mm)		GAE25 couleur anodisé L > H		Dimensions (mm)		GAE25 couleur anodisé L < H		Cadre à sceller CCN		Porte filtre PF25	
L x H	RÉF.	PRIX € HT	L x H	RÉF.	PRIX € HT	RÉF.	PRIX € HT	RÉF.	PRIX € HT		
400 x 400	528548	127	-	-	-	528549	16,7	694701	36,7		
500 x 400	536561	140	400 x 500	694662	150	535301	15,4	694711	40,1		
600 x 400	535852	168	400 x 600	694666	169	528965	16,7	694717	43,6		
800 x 400	538948	198	400 x 800	694674	216	536998	19,7	694727	49,5		
1000 x 400	694661	268	400 x 1000	694680	270	535271	22	694733	61,8		
500 x 500	535579	176	-	-	-	535161	16,2	694712	44,5		
600 x 500	694631	207	500 x 600	694667	200	538907	17,6	694718	47,6		
800 x 500	694636	232	500 x 800	694675	229	694835	20,6	694728	54,5		
1000 x 500	694642	290	500 x 1000	694681	285	694836	23,8	694734	68,1		
600 x 600	535654	242	-	-	-	535302	31,5	694719	53,7		

## CARACTÉRISTIQUES AÉRAULIQUES ET ACOUSTIQUES

### Section libre Aeff (m²)

H \ L	150	200	250	300	350	400	450	500	600	700	800	900	1000
100	0,003	0,004	0,005	0,007	0,008	0,009	0,01	0,012	0,014	0,016	0,019	0,021	0,023
150	0,006	0,009	0,011	0,013	0,016	0,018	0,021	0,023	0,028	0,033	0,037	0,042	0,047
200	0,01	0,013	0,017	0,02	0,024	0,027	0,031	0,035	0,042	0,049	0,056	0,063	0,07
250	0,013	0,018	0,022	0,027	0,032	0,037	0,041	0,046	0,056	0,065	0,075	0,085	0,094
300	0,016	0,022	0,028	0,034	0,04	0,046	0,052	0,058	0,07	0,082	0,094	0,106	0,12
350	0,019	0,026	0,034	0,041	0,048	0,055	0,062	0,069	0,084	0,1	0,11	0,127	0,14
400	0,023	0,031	0,039	0,048	0,056	0,064	0,073	0,081	0,1	0,11	0,13	0,15	0,16
450	0,026	0,035	0,045	0,054	0,064	0,074	0,083	0,098	0,11	0,13	0,15	0,17	0,19
500	0,029	0,04	0,05	0,061	0,072	0,083	0,094	0,104	0,13	0,15	0,17	0,19	0,21
600	0,037	0,051	0,064	0,078	0,092	0,106	0,12	0,13	0,16	0,19	0,21	0,24	0,27

### Vitesses libres recommandées (m/s)

Vmin m/s	Vmax m/s
1,5	3

### Puissance acoustiques : Facteur de correction kf

Afree m2	0,01	0,02	0,05	0,1	0,2	0,4
Lwa1(kf)	-9	-6	-3	-	+4	+7

$$Lw \text{ (dB(A))} = Lwa1 + kf$$

### Lecture des caractéristiques aérauliques et acoustiques

Exemple pour la grille 800 x 200 mm avec filtre à 400 m³/h :

- surface libre Aeff : 0,056
- perte de charge Pt (Pa) : 24 Pa
- puissance acoustique lue Lwa1 : 31 dB(A)
- puissance acoustique corrigée Lw (dB(A)) :  
Lwa1 + kf = 31 - 3 = 28 dB(A)

### Vitesses libres (m/s), pertes de charges (Pa) et puissance sonore (dB(A))

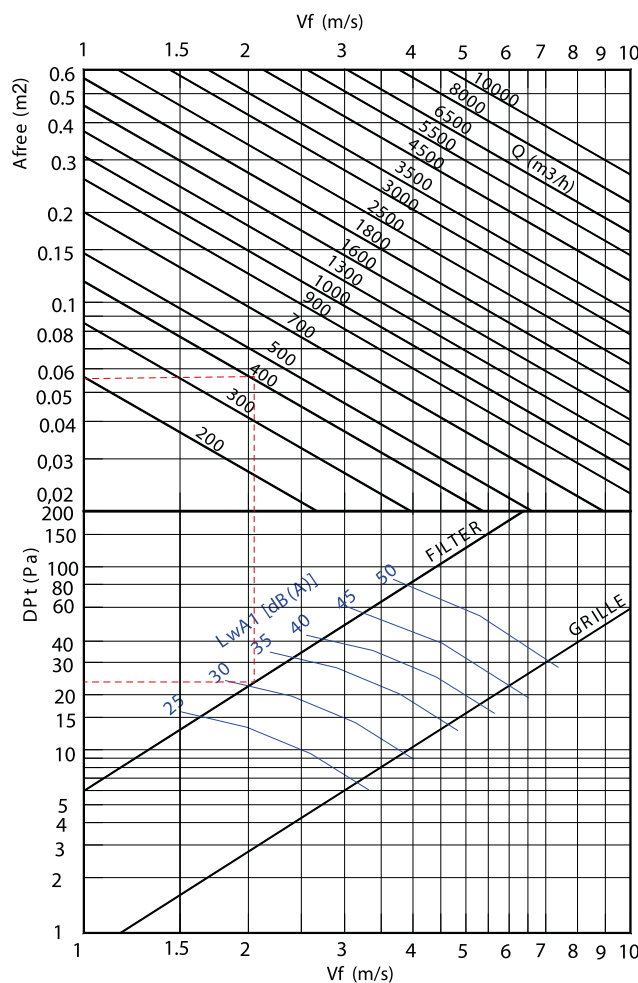

# GAE 50

Grilles extérieures aluminium avec pas d'ailettes de 50 mm  
Montage mural



## PRODUITS

- **Robustesse :**
  - une grille robuste conçue pour résister aux agressions extérieures
  - grillage anti-volatile
- **Installation facilitée :**
  - fixation par vis directement sur le matériau support ou le cadre à sceller.

### CONSTRUCTION

- Grille en aluminium. Grillage anti-volatile à l'arrière.
- Ailettes fixes inclinées à 45° montées avec un pas de 50 mm.
- Ailettes pare-gouttes incorporées.
- Finition aluminium anodisé.
- Fixation par vis apparentes sur matériau support ou cadre à sceller.

### ACCESSOIRES

- CCS :** cadre à sceller. Incorpore pattes de scellement.
- PF50 :** châssis construit en acier galvanisé, comprenant maille et filtre (K/8 efficacité EN 779 G3). Fixation du châssis porte-filtre au mur ou au faux-plafond au moyen de vis et fixation de la grille au PF50 par des boutons moletés en aluminium.

### DIMENSIONS

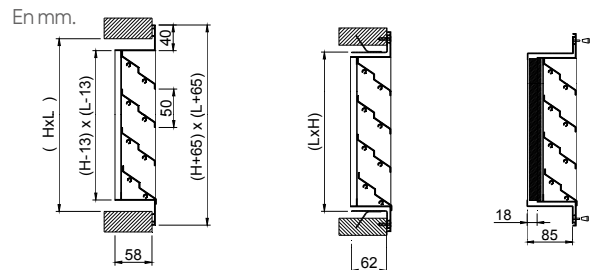

Grille GAE 50 seule

Grille GAE 50 + Cadre CCS

Porte filtre PF50

### TARIFS - CARACTÉRISTIQUES

CV2203

Dimensions (mm) L x H	GAE50 couleur anodisé L > H		Dimensions (mm) L x H	GAE50 couleur anodisé L < H		Cadre à sceller CCS		Porte filtre PF50	
	RÉF.	PRIX € HT		RÉF.	PRIX € HT	RÉF.	PRIX € HT	RÉF.	PRIX € HT
200 x 200	536000	97,3	-	-	-	531127	29,8	694735	27,7
300 x 200	536200	108	200 x 300	536070	120	531205	31,5	694736	29,4
400 x 200	536177	127	200 x 400	536061	164	531178	34,2	694738	31,3
500 x 200	536233	146	200 x 500	536087	232	531136	36,5	694741	34
600 x 200	536112	156	200 x 600	537950	499	537002	40,4	694745	35,7
700 x 200	536465	168	200 x 700	537363	302	531383	40,8	694750	39,4
800 x 200	536078	179	200 x 800	537085	163	531162	41,7	694756	39,4
900 x 200	536769	208	200 x 900	536880	474	531480	42,4	694763	48,9
1000 x 200	536346	220	200 x 1000	536275	535	536566	43,2	694771	42,6
300 x 300	536001	141	-	-	-	531015	34,2	694737	32,8
400 x 300	536067	158	300 x 400	536165	212	531033	35,3	694739	35,3
500 x 300	536003	178	300 x 500	536017	297	531230	40,3	694742	39,2
600 x 300	536110	190	300 x 600	536049	182	531227	42,2	694746	41,2
700 x 300	536397	206	300 x 700	536351	335	535504	45,9	694751	46,8
800 x 300	536075	225	300 x 800	536475	216	531247	50,1	694757	46,8
900 x 300	536627	253	300 x 900	694504	216	539554	51,4	694764	51,6
1000 x 300	536152	267	300 x 1000	538105	748	537880	53,9	694772	51,6
400 x 400	536002	186	-	-	-	531064	40,3	694740	39,3
500 x 400	536004	212	400 x 500	536018	416	531126	43,4	694743	44,5
600 x 400	536006	227	400 x 600	536019	212	531095	44,5	694747	46,8
700 x 400	536176	259	400 x 700	536371	367	531165	48,3	694752	54,1
800 x 400	536170	275	400 x 800	536221	244	531273	50,3	694758	54,1
900 x 400	536168	308	400 x 900	536230	253	536229	51,8	694765	59,5
1000 x 400	536076	330	400 x 1000	536143	856	531049	58,3	694773	59,5
500 x 500	536005	246	-	-	-	531017	48,3	694744	49,7
600 x 500	536007	274	500 x 600	536021	239	531125	48,3	694748	52,3
700 x 500	536224	319	500 x 700	536295	474	531234	49,1	694753	61,4
800 x 500	536111	337	500 x 800	536145	275	531299	50,4	694759	61,4
900 x 500	536144	354	500 x 900	536169	282	531180	52,1	694766	67
1000 x 500	536085	383	500 x 1000	536550	281	531232	62,4	694774	67
600 x 600	536008	323	-	-	-	531018	52,7	694749	58,1
700 x 600	536254	351	600 x 700	536247	568	537524	53,9	694754	68,7
800 x 600	536071	368	600 x 800	536056	380	531434	62	694760	68,7
900 x 600	536404	424	600 x 900	536370	308	536183	62	694767	77,4
1000 x 600	536060	444	600 x 1000	536132	319	531281	66,8	694775	77,4

## TARIFS - CARACTÉRISTIQUES

CV2203

Dimensions (mm)		GAE50 couleur anodisé L > H		Dimensions (mm)		GAE50 couleur anodisé L < H		Cadre à sceller CCS		Porte filtre PF50	
L x H	RÉF.	PRIX € HT	L x H	RÉF.	PRIX € HT	RÉF.	PRIX € HT	RÉF.	PRIX € HT		
700 x 700	536009	397	-	-	-	531075	58,9	694755	62,2		
800 x 700	536333	417	700 x 800	536385	427	531074	63,1	694761	68,2		
900 x 700	536599	477	700 x 900	536569	323	531107	66,9	694768	80,4		
1000 x 700	536218	506	700 x 1000	536372	340	531341	71,2	694776	80,4		
800 x 800	536010	499	-	-	-	531184	65	694762	74,8		
900 x 800	536403	529	800 x 900	536394	382	536914	74,3	694769	88,6		
1000 x 800	536461	559	800 x 1000	536318	366	531080	73,7	694777	88,6		
900 x 900	536193	581	-	-	-	531185	74,3	694770	88,6		
1000 x 900	531222	611	900 x 1000	537198	428	531259	74,3	694778	96,5		
1000 x 1000	536109	652	-	-	-	531085	79,8	694779	105		

## CARACTÉRISTIQUES AÉRAULIQUES ET ACOUSTIQUES

### Section libre Aeff (m²)

H \ L	200	300	400	500	600	700	800	900	1000	1100	1200	1400	1600	1800	2000	n
200	0,024	0,036	0,049	0,061	0,074	0,086	0,099	0,112	0,124	0,137	0,150	0,175	0,200	0,225	0,250	4
300	0,039	0,06	0,081	0,102	0,123	0,144	0,165	0,186	0,207	0,228	0,249	0,291	0,333	0,375	0,417	6
400	0,055	0,084	0,114	0,143	0,173	0,202	0,231	0,261	0,290	0,319	0,349	0,408	0,467	0,525	0,584	8
500	0,071	0,108	0,146	0,184	0,222	0,259	0,297	0,335	0,373	0,411	0,449	0,524	0,600	0,675	0,751	10
600	0,086	0,133	0,179	0,225	0,271	0,317	0,364	0,410	0,456	0,502	0,548	0,641	0,733	0,826	0,918	12
700	0,102	0,157	0,211	0,266	0,321	0,375	0,432	0,484	0,539	0,594	0,648	0,757	0,867	0,976	1,085	14
800	0,118	0,181	0,244	0,307	0,370	0,432	0,496	0,559	0,622	0,684	0,748	0,874	1,001	1,126	1,252	16
900	0,134	0,205	0,276	0,348	0,419	0,490	0,562	0,633	0,705	0,776	0,848	0,990	1,133	1,276	1,418	18
1000	0,149	0,229	0,309	0,389	0,468	0,548	0,628	0,708	0,788	0,867	0,947	1,107	1,266	1,426	1,585	20

### Vitesses libres recommandées (m/s)

Vmin m/s	Vmax m/s
2,5	4,5

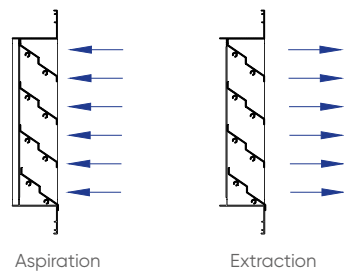

### Lecture des caractéristiques aérauliques et acoustiques

- Exemple pour la grille 900 x 600 mm à 3 000 m³/h :
- surface libre Aeff : 0,410 m²
  - perte de charge : 20 Pa
  - puissance acoustiques Lw (dB(A)) = 40 dB (A)

### Vitesses libres (m/s), pertes de charges (Pa) et puissance sonore (dB(A))

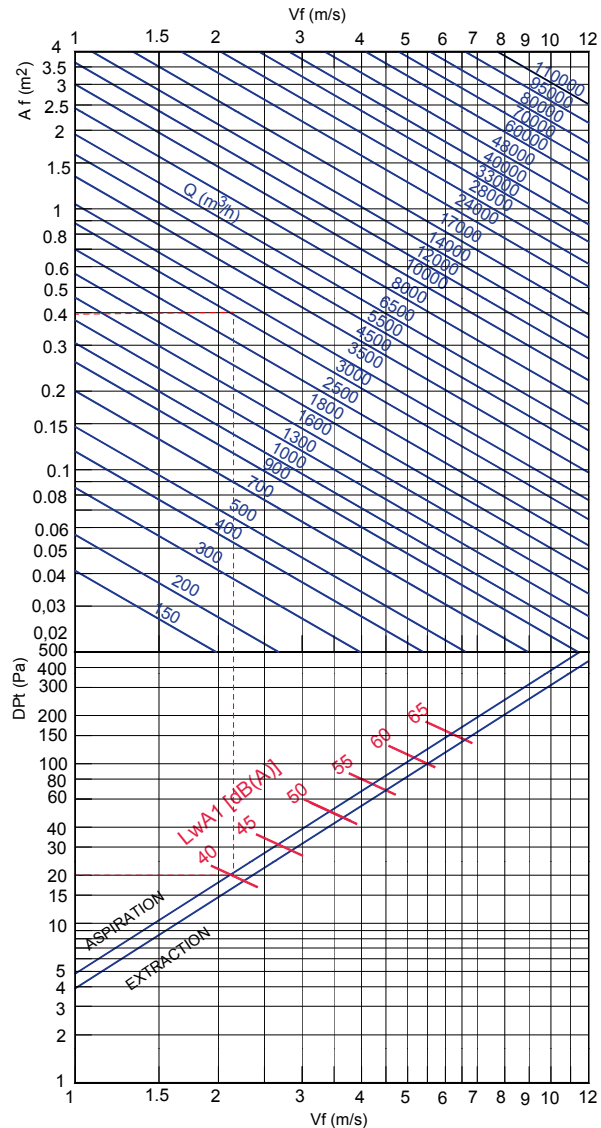

# GFE 50

Grilles extérieures acier avec pas d'ailettes de 50 mm

Montage mural



## PRODUITS

### • Robustesse :

- une grille robuste conçue pour résister aux agressions extérieures
- grillage anti-volatile

### • Installation facilitée :

- fixation par vis directement sur le matériau support ou le cadre à sceller.

### CONSTRUCTION

- Grille en acier galvanisé.
- Grillage anti-volatile à l'arrière.
- Ailettes fixes inclinées à 45° montées avec un pas de 50 mm.  
Finition galvanisée.
- Fixation par vis apparentes sur matériau support ou cadre à sceller.

### ACCESSOIRE

CCS : cadre à sceller.

### DIMENSIONS

En mm.

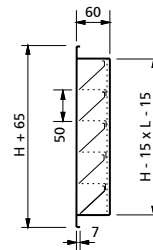

Grille GFE 50

### TARIFS - CARACTÉRISTIQUES

CV2203

GFE50 couleur anodisé L > H				GFE50 couleur anodisé L < H				Cadre à sceller CCS		
Dimensions (mm) L x H	LIBELLÉ	RÉF.	PRIX € HT	Dimensions (mm) L x H	LIBELLÉ	RÉF.	PRIX € HT	LIBELLÉ	RÉF.	PRIX € HT
200 x 200	GFE50 200X200	531010	95,3	-	-	-	-	CCS 200X200 P/GAE50	531127	29,8
300 x 200	GFE50 300X200	531028	102	200 x 300	GFE50 200X300	531525	112	CCS 300X200 P/GAE50	531205	31,5
400 x 200	GFE50 400X200	531347	107	200 x 400	GFE50 200X400	531592	132	CCS 400X200 P/GAE50	531178	34,2
500 x 200	GFE50 500X200	531135	115	200 x 500	GFE50 200X500	-	-	CCS 500X200 P/GAE50	531136	36,5
600 x 200	GFE50 600X200	531602	122	200 x 600	GFE50 200X600	537467	167	CCS 600X200 P/GAE50	537002	40,4
700 x 200	GFE50 700X200	531440	129	200 x 700	GFE50 200X700	531557	184	CCS 700X200 P/GAE50	531383	40,8
800 x 200	GFE50 800X200	531079	136	200 x 800	GFE50 200X800	531134	200	CCS 800X200 P/GAE50	531162	41,7
900 x 200	GFE50 900X200	531676	144	200 x 900	GFE50 200X900	531479	216	CCS 900X200 P/GAE50	531480	42,4
1000 x 200	GFE50 1000X200	531197	150	200 x 1000	GFE50 200X1000	537986	231	CCS 1000X200 P/GAE50	536566	43,2
300 x 300	GFE50 300X300	531011	122	-	-	-	-	CCS 300X300 P/GAE50	531015	34,2
400 x 300	GFE50 400X300	531032	130	300 x 400	GFE50 300X400	531187	140	CCS 400X300 P/GAE50	531033	35,3
500 x 300	GFE50 500X300	531031	137	300 x 500	GFE50 300X500	531419	162	CCS 500X300 P/GAE50	531230	40,3
600 x 300	GFE50 600X300	531439	147	300 x 600	GFE50 300X600	536274	181	CCS 600X300 P/GAE50	531227	42,2
700 x 300	GFE50 700X300	531069	160	300 x 700	GFE50 300X700	531409	199	CCS 700X300 P/GAE50	535504	45,9
800 x 300	GFE50 800X300	531086	166	300 x 800	GFE50 300X800	531657	216	CCS 800X300 P/GAE50	531247	50,1
900 x 300	GFE50 900X300	531065	173	300 x 900	GFE50 300X900	-	-	CCS 900X300 P/GAE50	539554	51,4
1000 x 300	GFE50 1000X300	531114	181	300 x 1000	GFE50 300X1000	-	-	CCS 1000X300 P/GAE50	537880	53,9
400 x 400	GFE50 400X400	531012	152	-	-	-	-	CCS 400X400 P/GAE50	531064	40,3
500 x 400	GFE50 500X400	531034	164	400 x 500	GFE50 400X500	531066	173	CCS 500X400 P/GAE50	531126	43,4
600 x 400	GFE50 600X400	531174	171	400 x 600	GFE50 400X600	531163	190	CCS 600X400 P/GAE50	531095	44,5
700 x 400	GFE50 700X400	531441	181	400 x 700	GFE50 400X700	531267	212	CCS 700X400 P/GAE50	531165	48,3
800 x 400	GFE50 800X400	531141	190	400 x 800	GFE50 400X800	531142	231	CCS 800X400 P/GAE50	531273	50,3
900 x 400	GFE50 900X400	531199	200	400 x 900	GFE50 400X900	531533	251	CCS 900X400 P/GAE50	536229	51,8
1000 x 400	GFE50 1000X400	531278	208	400 x 1000	GFE50 400X1000	531379	269	CCS 1000X400 P/GAE50	531049	58,3
500 x 500	GFE50 500X500	531038	184	-	-	-	-	CCS 500X500 P/GAE50	531017	48,3
600 x 500	GFE50 600X500	531042	193	500 x 600	GFE50 500X600	531139	205	CCS 600X500 P/GAE50	531125	48,3
700 x 500	GFE50 700X500	531073	205	500 x 700	GFE50 500X700	531298	209	CCS 700X500 P/GAE50	531234	49,1
800 x 500	GFE50 800X500	531025	216	500 x 800	GFE50 500X800	531026	246	CCS 800X500 P/GAE50	531299	50,4
900 x 500	GFE50 900X500	531179	228	500 x 900	GFE50 500X900	531192	267	CCS 900X500 P/GAE50	531180	52,1
1000 x 500	GFE50 1000X500	531233	237	500 x 1000	GFE50 500X1000	531464	289	CCS 1000X500 P/GAE50	531232	62,4
600 x 600	GFE50 600X600	531013	216	-	-	-	-	CCS 600X600 P/GAE50	531018	52,7
700 x 600	GFE50 700X600	531137	230	600 x 700	GFE50 600X700	531132	239	CCS 700X600 P/GAE50	537524	53,9
800 x 600	GFE50 800X600	531008	240	600 x 800	GFE50 600X800	531027	262	CCS 800X600 P/GAE50	531434	62
900 x 600	GFE50 900X600	531198	254	600 x 900	GFE50 600X900	531193	285	CCS 900X600 P/GAE50	536183	62
1000 x 600	GFE50 1000X600	531318	261	600 x 1000	GFE50 600X1000	531175	301	CCS 1000X600 P/GAE50	531281	66,8

## TARIFS - CARACTÉRISTIQUES

CV2203

GFE50 couleur anodisé L > H				GFE50 couleur anodisé L < H				Cadre à sceller CCS		
Dimensions (mm) L x H	LIBELLÉ	RÉF.	PRIX € HT	Dimensions (mm) L x H	LIBELLÉ	RÉF.	PRIX € HT	LIBELLÉ	RÉF.	PRIX € HT
700 x 700	GFE50 700X700	531068	254	700 x 700	GFE50 700X700	531068	254	CCS 700X700 P/GAE50	531075	58,9
800 x 700	GFE50 800X700	531007	267	700 x 800	GFE50 700X800	531087	276	CCS 800X700 P/GAE50	531074	63,1
900 x 700	GFE50 900X700	531106	283	700 x 900	GFE50 700X900	531133	301	CCS 900X700 P/GAE50	531107	66,9
1000 x 700	GFE50 1000X700	531421	294	700 x 1000	GFE50 700X1000	531189	327	CCS 1000X700 P/GAE50	531341	71,2
800 x 800	GFE50 800X800	531014	293	-	-	-	-	CCS 800X800 P/GAE50	531184	65
900 x 800	GFE50 900X800	531225	307	800 x 900	GFE50 800X900	531231	324	CCS 900X800 P/GAE50	536914	74,3
1000 x 800	GFE50 1000X800	531062	325	800 x 1000	GFE50 800X1000	531271	346	CCS 1000X800P/GAE	531080	73,7
900 x 900	GFE50 900X900	531081	337	900 x 900	GFE50 900X900	531081	337	CCS 900X900 P/GAE50	531185	74,3
1000 x 900	GFE50 1000X900	531366	354	900 x 1000	GFE50 900X1000	531236	365	CCS 1000X900 P/GAE50	531259	74,3
1000 x 1000	GFE50 1000X1000	531061	382	1000 x 1000	GFE50 1000X1000	531061	382	CCS 1000X1000 P/GAE50	531085	79,8

## CARACTÉRISTIQUES AÉRAULIQUES ET ACOUSTIQUES

Section libre Aeff (m<sup>2</sup>)

Hauteur (mm)	Largeur (mm)								
	200	300	400	500	600	700	800	900	1000
200	0,018	0,028	0,037	0,047	0,054	0,066	0,075	0,085	0,094
300	0,033	0,050	0,068	0,085	0,103	0,120	0,137	0,155	0,172
400	0,048	0,074	0,099	0,124	0,150	0,175	0,200	0,226	0,251
500	0,063	0,097	0,130	0,163	0,197	0,230	0,263	0,297	0,330
600	0,080	0,121	0,163	0,205	0,247	0,289	0,331	0,373	0,415
700	0,096	0,146	0,196	0,247	0,297	0,348	0,398	0,448	0,499
800	0,111	0,170	0,228	0,286	0,345	0,403	0,462	0,520	0,579
900	0,126	0,192	0,259	0,325	0,391	0,458	0,524	0,590	0,656
1000	0,141	0,215	0,290	0,364	0,438	0,512	0,587	0,661	0,735

Pertes de charge (Pa)

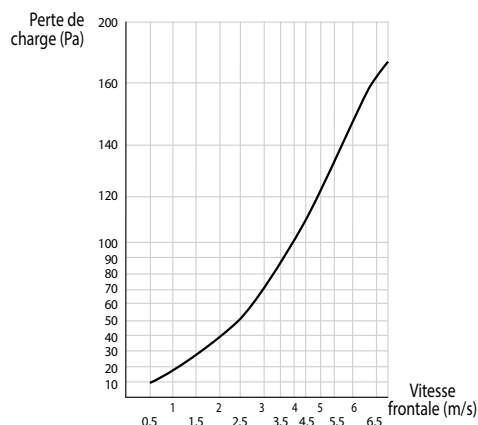

Niveaux sonores Lw (NR)

Niveaux sonores	
Vitesse frontale (m/s)	Lw (NR)
de 0,5 à 2,5	≤ 40
de 2,5 à 3	≤ 45
de 3 à 3,5	≤ 50
de 3,5 à 4	≤ 55

# GAE 100

Grilles extérieures aluminium avec pas d'ailettes de 100 mm

Montage mural



## PRODUITS

### • Robustesse :

- une grille robuste conçue pour résister aux agressions extérieures
- grillage anti-volatile

### • Installation facilitée :

- fixation par vis directement sur le matériau support ou le cadre à sceller.

### CONSTRUCTION

- Grille en aluminium. Grillage anti-volatile à l'arrière.
- Ailettes fixes inclinées à 45° montées avec un pas de 100 mm.
- Finition aluminium anodisé.
- Fixation par vis apparentes sur matériau support.

### ACCESSOIRES

**CM100** : cadre à sceller.

**PF100** : châssis construit en acier galvanisé, comprenant maille et filtre (K/8 efficacité EN 779 G3). Fixation du châssis porte-filtre au mur ou au faux-plafond au moyen de vis et fixation de la grille au PF100 par des boutons moletés en aluminium.

### DIMENSIONS

En mm.

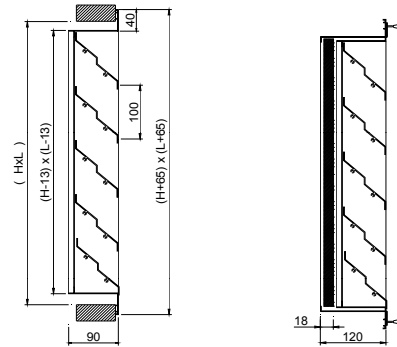

Grille GAE 100 seule

Grille GAE 100 + Porte filtre PF100

### TARIFS - CARACTÉRISTIQUES

CV2203

GAE100 couleur anodisé L > H			GAE100 couleur anodisé L < H			Cadre à sceller CM100		Porte filtre PF100	
Dimensions (mm)	RÉF.	PRIX € HT	Dimensions (mm)	RÉF.	PRIX € HT	RÉF.	PRIX € HT	RÉF.	PRIX € HT
300 x 300	694505	129	-	-	-	694780	20	694837	33,4
400 x 300	694506	146	300 x 400	694520	154	694781	21,2	694838	36
600 x 300	694508	176	300 x 600	694521	204	694783	24,7	694839	42,1
800 x 300	694510	209	300 x 800	694522	290	694786	27,4	694840	47,6
1000 x 300	694511	250	300 x 1000	694523	362	694790	29,9	694841	52,7
1250 x 300	694512	312	300 x 1250	694524	404	694795	37,3	694842	65,7
1500 x 300	694514	374	300 x 1500	694525	483	694800	44,7	694843	79
1750 x 300	694516	436	300 x 1750	694526	564	694806	52,2	694844	92,2
2000 x 300	694518	499	300 x 2000	694527	644	694812	59,7	694845	105
400 x 400	694507	174	-	-	-	694782	23,8	694846	40,1
600 x 400	694509	213	400 x 600	694528	237	694784	26,8	694847	47,7
800 x 400	539606	227	400 x 800	694529	328	694787	29,3	694848	55,1
1000 x 400	539604	275	400 x 1000	694530	409	694791	32	694849	60,6
1250 x 400	694513	393	400 x 1250	694531	455	694796	39,9	694850	75,8
1500 x 400	694515	470	400 x 1500	694532	545	694801	48	694851	90,9
1750 x 400	694517	549	400 x 1750	694533	636	694807	55,9	694852	106
2000 x 400	538802	615	400 x 2000	694534	727	694813	63,9	694853	121
600 x 600	538344	302	-	-	-	694785	31,1	694854	59,2
800 x 600	538794	345	600 x 800	538358	396	694788	34,6	694855	70
1000 x 600	538544	416	600 x 1000	538469	491	694792	37	694856	78,9
1250 x 600	531757	521	600 x 1250	538621	551	694797	46,3	694857	98,7
1500 x 600	539996	564	600 x 1500	538477	622	694802	55,5	694858	118
1750 x 600	538592	726	600 x 1750	694535	789	694808	64,7	694859	139
2000 x 600	538946	787	600 x 2000	539565	877	694814	74,1	694860	158
800 x 800	531755	463	-	-	-	694789	42	694861	76,1
1000 x 800	538411	519	800 x 1000	539267	519	694793	44,6	694862	90,4
1250 x 800	531756	649	800 x 1250	538619	667	694798	55,7	694863	113
1500 x 800	531798	777	800 x 1500	538663	802	694803	66,8	694864	135
1750 x 800	538482	904	800 x 1750	538593	934	694809	78	694865	158
2000 x 800	539871	914	800 x 2000	538559	1 068	694815	89,1	694866	181



## TARIFS - CARACTÉRISTIQUES

CV2203

Dimensions (mm)		GAE100 couleur anodisé L > H		Dimensions (mm)		GAE100 couleur anodisé L < H		Cadre à sceller CM100		Porte filtre PF100	
L x H	RÉF.	PRIX € HT		L x H	RÉF.	PRIX € HT		RÉF.	PRIX € HT	RÉF.	PRIX € HT
1000 x 1000	538260	601		-	-	-		694794	49,6	694867	107
1250 x 1000	538563	750		1000 x 1250	538259	756		694799	62	694868	133
1500 x 1000	538257	902		1000 x 1500	538248	903		694804	74,4	694869	160
1750 x 1000	538446	1 053		1000 x 1750	539510	1 053		694810	86,8	694870	187
2000 x 1000	539852	1 056		1000 x 2000	538338	1 202		694816	99,1	694871	213
1500 x 1500	538254	1 166		-	-	-		694805	76,2	694872	222
1750 x 1500	541286	1 404		1500 x 1750	538788	1 352		694811	89	694873	245
2000 x 1500	694519	1 595		1500 x 2000	694536	1 587		694817	102	694874	297
2000 x 2000	538717	1 906		-	-	-		694818	109	694875	380

## CARACTÉRISTIQUES AÉRAULIQUES ET ACOUSTIQUES

### Section libre Aeff (m²)

H	L	300	400	500	600	700	800	900	1000	1100	1200	1400	1600	1800	2000	n
300	0,049	0,066	0,083	0,1	0,117	0,134	0,151	0,168	0,185	0,202	0,236	0,27	0,304	0,338	3	
400	0,073	0,099	0,124	0,15	0,175	0,201	0,226	0,252	0,277	0,303	0,354	0,405	0,456	0,507	4	
500	0,098	0,132	0,166	0,2	0,233	0,268	0,302	0,336	0,37	0,404	0,472	0,54	0,608	0,676	5	
600	0,122	0,164	0,207	0,249	0,292	0,334	0,377	0,419	0,462	0,504	0,589	0,674	0,759	0,844	6	
700	0,146	0,197	0,248	0,299	0,35	0,401	0,452	0,503	0,554	0,605	0,707	0,809	0,911	1,013	7	
800	0,171	0,23	0,29	0,349	0,41	0,468	0,528	0,587	0,647	0,706	0,825	0,944	1,063	1,182	8	
900	0,195	0,263	0,331	0,399	0,467	0,535	0,603	0,671	0,739	0,807	0,943	1,079	1,215	1,351	9	
1000	0,22	0,296	0,373	0,449	0,525	0,602	0,679	0,755	0,832	0,908	1,061	1,214	1,367	1,52	10	
1100	0,244	0,329	0,414	0,499	0,584	0,669	0,754	0,839	0,924	1,009	1,179	1,349	1,519	1,689	11	
1200	0,268	0,362	0,455	0,549	0,642	0,736	0,829	0,923	1,016	1,11	1,297	1,484	1,671	1,858	12	
1300	0,293	0,395	0,497	0,599	0,700	0,803	0,905	1,007	1,109	1,211	1,415	1,619	1,823	2,027	13	
1400	0,317	0,428	0,538	0,649	0,759	0,87	0,98	1,091	1,201	1,312	1,533	1,754	1,975	2,196	14	
1500	0,342	0,461	0,58	0,699	0,817	0,937	1,056	1,175	1,294	1,413	1,651	1,889	2,127	2,365	15	
1600	0,366	0,493	0,621	0,748	0,875	1,003	1,131	1,258	1,386	1,513	1,768	2,023	2,278	2,533	16	
1700	0,39	0,526	0,662	0,798	0,934	1,07	1,206	1,342	1,478	1,614	1,886	2,158	2,43	2,702	17	
1800	0,415	0,559	0,704	0,848	0,992	1,137	1,282	1,426	1,571	1,715	2,004	2,293	2,582	2,871	18	
1900	0,439	0,592	0,745	0,898	1,051	1,204	1,357	1,51	1,663	1,816	2,122	2,428	2,734	3,04	19	
2000	0,464	0,625	0,787	0,948	1,109	1,271	1,433	0,594	1,756	1,917	2,24	2,563	2,886	3,209	20	

### Vitesses libres recommandées (m/s)

Vmin m/s	Vmax m/s
2,5	4,5

### Puissance acoustique : facteur de correction kf

Afree m2	0,1	0,25	0,5	1	1,6	3
Lwa1(kf)	-10	-6	-3	1	+2	+5

$$Lw \text{ (dB(A))} = Lwa1 + kf$$

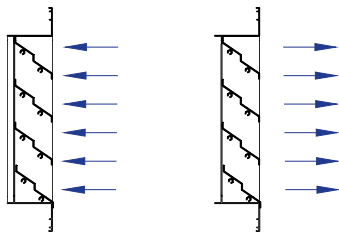

### Lecture des caractéristiques aérauliques et acoustiques

- Exemple pour la grille 1200 x 600 mm à 5 500 m<sup>3</sup>/h en extraction :
- surface libre Aeff : 0,504
  - perte de charge : 40 Pa
  - puissance acoustique lue Lwa1 : 48 dB(A)
  - puissance acoustique corrigée Lw (dB(A)) : Lwa1 + kf = 48 - 3 = 45 dB(A)

### Vitesses libres (m/s), pertes de charges (Pa) et puissance sonore (dB(A))

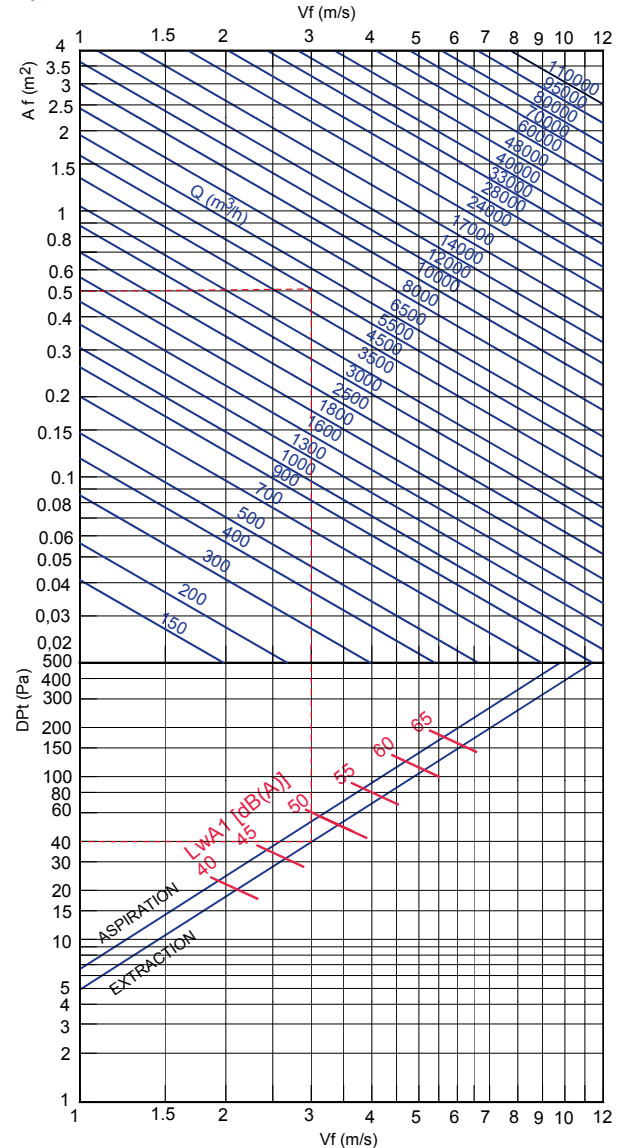

# VAS 100

Volets de surpression avec pas d'ailettes de 100 mm

Montage en façade



## PRODUITS

### • Versions au choix :

- surpression et dépression
- volets livrés avec ou sans cadre à sceller

### CONSTRUCTION

- Cadre en aluminium extrudé, ailettes en tôle d'aluminium avec un pas de 100 mm pourvues d'un joint mousse pour éviter le bruit lors de la fermeture.
- Finition aluminium anodisé.
- Fixation par vis apparentes sur matériau support ou cadre à sceller.

### ACCESSOIRE

CC : cadre à sceller.

### DIMENSIONS

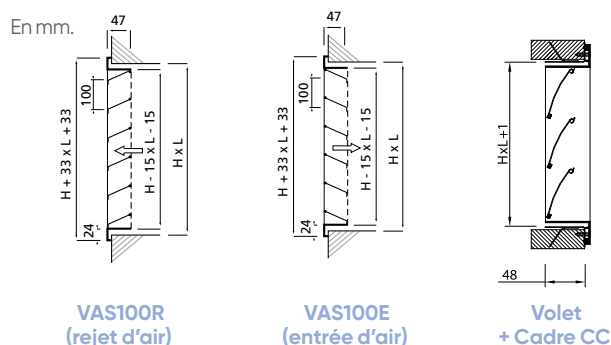

### TARIFS - CARACTÉRISTIQUES

CV2203

Dimensions (mm)	VAS 100E (entrée)		VAS 100E + CC (entrée avec contre-cadre)		VAS 100R (rejet)		VAS 100R + CC (rejet avec contre-cadre)					
	L x H	RÉF.	PRIX € HT	RÉF.	PRIX € HT	RÉF.	PRIX € HT	RÉF.	PRIX € HT			
200 x 200	528522	⊗	44,5	528856	Ⓢ	107	528893	⊗	44,5	528418	⊗	107
300 x 200	535385	⊗	58,3	531204	⊗	120	528979	⊗	58,3	528899	⊗	120
400 x 200	528399	⊗	71,9	528857	⊗	131	528961	⊗	71,9	528847	⊗	131
500 x 200	535332	⊗	83,6	538543	⊗	162	535802	⊗	83,6	694550	⊗	162
600 x 200	535620	⊗	96,6	536917	⊗	176	536395	⊗	96,6	694551	⊗	176
700 x 200	694537	⊗	135	694544	⊗	202	536601	⊗	135	694553	⊗	202
800 x 200	535617	⊗	120	694547	⊗	190	528546	⊗	120	694558	⊗	190
300 x 300	528894	⊗	68,1	535868	⊗	130	528889	⊗	68,1	535416	Ⓢ	130
400 x 300	535310	⊗	84,2	694541	⊗	158	528515	⊗	84,2	528898	⊗	158
500 x 300	535695	⊗	92,9	694542	⊗	178	535696	⊗	92,9	535584	⊗	178
600 x 300	528547	⊗	112	535362	⊗	192	528442	⊗	112	535417	⊗	192
700 x 300	694538	⊗	141	694545	⊗	213	694549	⊗	141	535499	⊗	213
800 x 300	535612	⊗	141	536304	⊗	225	535880	⊗	141	538566	⊗	225
400 x 400	528376	⊗	97,3	528858	Ⓢ	182	528408	⊗	97,3	528848	⊗	182
500 x 400	528540	⊗	112	536460	⊗	192	529172	⊗	112	535583	⊗	192
600 x 400	528853	⊗	128	528859	⊗	207	528409	⊗	128	528849	⊗	207
700 x 400	535946	⊗	147	536228	⊗	225	536709	⊗	147	694554	⊗	225
800 x 400	535675	⊗	163	694548	⊗	251	536893	⊗	163	694559	⊗	251
500 x 500	528397	⊗	127	535578	Ⓢ	223	528890	⊗	127	536057	⊗	223
600 x 500	536966	⊗	147	694543	⊗	235	535319	⊗	147	694552	⊗	235
700 x 500	694539	⊗	166	536775	⊗	255	538751	⊗	166	694555	⊗	255
800 x 500	536179	⊗	184	538077	⊗	277	528896	Ⓢ	184	694560	⊗	277
600 x 600	528897	⊗	163	528860	⊗	261	528497	⊗	163	528499	⊗	261
700 x 600	535505	⊗	184	694546	⊗	273	537406	⊗	184	694556	⊗	273
800 x 600	536029	⊗	205	528892	⊗	294	536930	⊗	205	537181	⊗	294
700 x 700	535726	⊗	197	536058	⊗	286	528527	⊗	197	694557	⊗	286
800 x 700	694540	⊗	242	537523	⊗	319	535576	⊗	242	694561	⊗	319
800 x 800	528398	⊗	247	528861	⊗	365	528871	⊗	247	535322	⊗	365

## TARIFS - CARACTÉRISTIQUES

CV2203

Dimensions (mm)	VAS 100E (entrée)		VAS 100E + CC (entrée avec contre-cadre)		VAS 100R (rejet)		VAS 100R + CC (rejet avec contre-cadre)	
	RÉF.	PRIX € HT	RÉF.	PRIX € HT	RÉF.	PRIX € HT	RÉF.	PRIX € HT
200 x 300	535394	63,1	536287	132	528528	63,1	694589	132
200 x 400	536234	84,2	694569	145	535368	84,2	694590	145
200 x 500	537617	90,4	694570	156	536558	90,4	536086	156
200 x 600	694562	114	694571	179	694581	114	694591	179
200 x 700	694563	129	694572	201	694582	129	694592	201
200 x 800	536235	130	536696	224	694583	130	694593	224
300 x 400	540172	97,3	536390	166	694584	97,3	535445	166
300 x 500	536793	103	694573	185	535988	103	536453	185
300 x 600	537001	122	694574	204	536879	122	537172	204
300 x 700	694564	150	694575	224	694585	150	535426	224
300 x 800	539618	153	535887	242	538035	153	694594	242
400 x 500	528888	122	528887	208	536697	122	536398	208
400 x 600	694565	153	535796	223	536878	153	535636	223
400 x 700	694566	171	536328	242	694586	171	694595	242
400 x 800	535909	173	694576	262	535843	173	535980	262
500 x 600	536632	164	536757	231	528967	164	535355	231
500 x 700	694567	184	537816	277	537881	184	694596	277
500 x 800	536353	202	694577	299	536352	202	694597	299
600 x 700	694568	213	694578	289	694587	213	694598	289
600 x 800	535983	212	694579	317	535829	212	694599	317
700 x 800	538071	232	694580	348	694588	232	694600	348

## CARACTÉRISTIQUES AÉRAULIQUES ET ACOUSTIQUES

### Section libre Aeff (m²)

Hauteur (mm)	Largeur (mm)						
	200	300	400	500	600	700	800
200	0,031	0,048	0,065	0,082	0,099	0,116	0,133
300	0,048	0,074	0,1	0,127	0,153	0,179	0,205
400	0,065	0,1	0,136	0,171	0,207	0,242	0,277
500	0,082	0,127	0,171	0,216	0,26	0,305	0,349
600	0,099	0,153	0,207	0,26	0,314	0,368	0,422
700	0,116	0,179	0,242	0,305	0,368	0,431	0,494
800	0,133	0,205	0,277	0,349	0,422	0,494	0,566

### Vitesses libres recommandées (m/s)

Vmin (m/s)	Vmax (m/s)
3	7

### Lecture des caractéristiques aérauliques et acoustiques

Exemple pour la grille 200 x 200 mm à 500 m³/h :  
 - surface libre Aeff : 0,031 m²  
 - perte de charge : 35 Pa

### Vitesses libres (m/s), pertes de charges (Pa) et puissance sonore (dB(A))

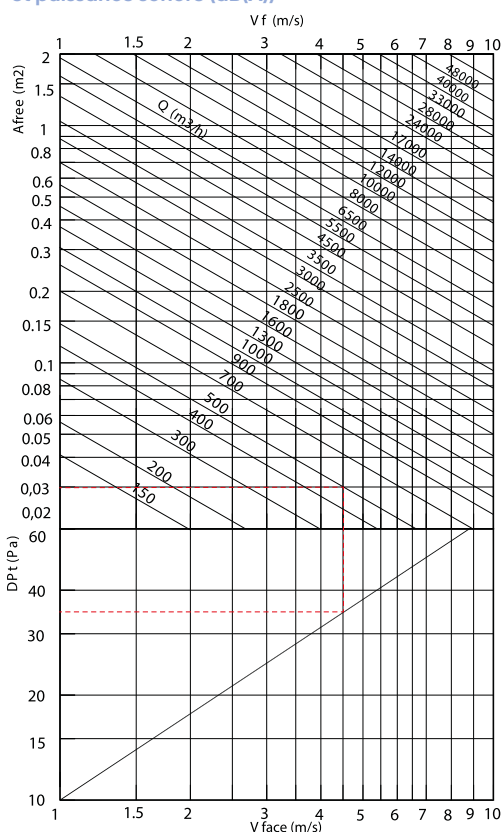

Diffusion d'air

# BBG

Plénum pour grilles

Piquage axial



## PRODUITS

### • Polyvalence :

- compatibles avec les gammes GSF, GDD, GSA, GDA, GRA, DLA, GALC-CL.

### CONSTRUCTION

- Plénum en acier galvanisé pour raccordement circulaire dans le même axe que la grille (piquage axial).
- Pattes d'accrochage facilitant la fixation du plénum.
- **BBG** : plénum non isolé, piquage axial.
- **BBG / AIS** : plénum isolé, piquage axial

**Note : vitesse de passage d'air : le diamètre du piquage d'un plénum à raccordement arrière étant limité par la hauteur du plénum, veillez à limiter le débit d'air (au moins 2 fois inférieur à celui d'un BBG-L à piquage latéral) pour éviter des vitesses d'air excessives.**

### DIMENSIONS

En mm.

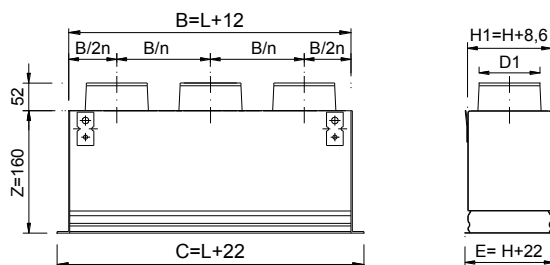

### TARIFS - CARACTÉRISTIQUES

Dimensions (mm)			BBG piquage axial non isolé		BBG piquage axial isolé	
L x H	Nombre piquage	Ø	RÉF.	PRIX € HT	RÉF.	PRIX € HT
200 x 75	1	61	694089	67,2	694104	99
300 x 75	2	61	694090	69,3	694106	102
400 x 75	2	61	694091	71	694107	104
500 x 75	2	61	694092	72,8	694109	107
600 x 75	2	61	694093	79	694110	116
800 x 75	3	61	694094	81,5	694111	120
1000 x 75	4	61	694095	83,4	694112	123
1200 x 75	4	61	694096	85	694113	125
1500 x 75	5	61	694100	89,5	694117	131

CV2203

## TARIFS - CARACTÉRISTIQUES

CV2203

Dimensions (mm)			BBG piquage axial non isolé		BBG piquage axial isolé	
L x H	Nombre piquage	Ø	RÉF.	PRIX € HT	RÉF.	PRIX € HT
200 x 100	1	98	528620	€ 66,2	535851	€ 86
250 x 100	1	98	528879	€ 69,7	535577	€ 103
300 x 100	1	98	528621	€ 68,1	528862	€ 92,2
400 x 100	1	98	528622	€ 74,9	536104	€ 105
500 x 100	1	98	528637	€ 81,9	535409	€ 111
600 x 100	2	98	528638	€ 86,7	538952	€ 129
800 x 100	2	98	528639	€ 112	536596	€ 161
1000 x 100	2	98	528644	€ 124	541470	€ 189
1200 x 100	3	98	694097	€ 89,8	694114	€ 132
1500 x 100	3	98	694101	€ 104	694118	€ 154
200 x 150	1	123	537318	€ 71	539174	€ 104
250 x 150	1	123	528885	€ 72,8	536872	€ 107
300 x 150	1	123	528623	€ 78,1	528863	€ 100
400 x 150	1	123	528624	€ 81,5	528864	€ 120
500 x 150	1	123	528625	€ 83,4	536860	€ 123
600 x 150	2	123	528640	€ 93,5	528642	€ 153
800 x 150	2	123	528632	€ 89,8	536844	€ 132
1000 x 150	2	123	528634	€ 104	536106	€ 154
1200 x 150	3	123	694098	€ 156	694115	€ 212
1500 x 150	3	123	694102	€ 133	694119	€ 197
200 x 200	1	198	529099	€ 74,3	538252	€ 89,2
250 x 200	1	198	538299	€ 79,7	694105	€ 117
300 x 200	1	198	538301	€ 79,4	537657	€ 98,4
400 x 200	1	198	528626	€ 84,2	528865	€ 108
500 x 200	1	198	528627	€ 88,6	536251	€ 115
600 x 200	2	198	528628	€ 96,6	528374	€ 123
800 x 200	2	198	528643	€ 107	536623	€ 167
1000 x 200	2	198	528645	€ 137	536733	€ 201
1200 x 200	2	198	694099	€ 140	694116	€ 206
1500 x 200	2	198	694103	€ 161	539152	€ 238
300 x 300	1	248	528635	€ 84,2	535508	€ 129
400 x 300	1	248	537600	€ 89,8	538413	€ 132
500 x 300	1	248	528629	€ 104	538738	€ 154
600 x 300	1	248	528630	€ 110	528866	€ 145
800 x 300	2	248	528636	€ 140	536105	€ 206
1000 x 300	2	248	528886	€ 161	537954	€ 238
1200 x 300	2	248	538733	€ 143	541159	€ 215
400 x 400	1	315	528978	€ 108	694108	€ 159

# BBG-L

Plénum pour grilles

Piquage latéral



## + PRODUITS

### • Polyvalence :

- compatibles avec les gammes GSF, GDD, GSA, GDA, GRA, DLA, GALC-CL.

### CONSTRUCTION

- Plénum en acier galvanisé pour raccordement circulaire sur le côté.
- Pattes d'accrochage facilitant la fixation du plénum.
- **BBG-L** : plénum non isolé, piquage latéral.
- **BBG-L/IS** : plénum isolé, piquage latéral.

### DIMENSIONS

En mm.

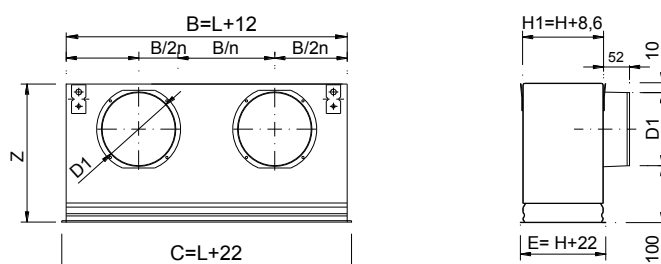

### TARIFS - CARACTÉRISTIQUES

Dimensions (mm)				BBG-L piquage axial non isolé		BBG-L piquage axial isolé	
L x H	Z	Nombre piquage	Ø	RÉF.	PRIX € HT	RÉF.	PRIX € HT
200 x 75	208	1	98	694120	67,2	694136	99
300 x 75	233	1	123	694121	69,3	694139	102
400 x 75	233	1	123	694122	71	694141	104
500 x 75	268	1	158	694124	72,8	694144	107
600 x 75	268	1	158	694125	79	694145	116
800 x 75	268	2	158	694126	81,5	694146	120
1000 x 75	268	2	158	694127	83,4	694147	123
1200 x 75	268	3	158	694128	85	694151	125
1500 x 75	268	3	158	694132	89,5	694156	131

CV2203

## TARIFS - CARACTÉRISTIQUES

CV2203

Dimensions (mm)				BBG-L piquage axial non isolé		BBG-L piquage axial isolé	
L x H	Z	Nombre piquage	Ø	RÉF.	PRIX € HT	RÉF.	PRIX € HT
200 x 100	233	1	123	528770	74,3	536911	86
250 x 100	233	1	123	538193	69,7	536161	103
300 x 100	268	1	158	528771	75,6	528748	105
400 x 100	268	1	158	528772	83,6	536546	106
500 x 100	308	1	198	528773	89,8	535323	110
600 x 100	308	1	198	528774	97,3	538624	127
800 x 100	308	2	198	528775	124	539580	154
1000 x 100	308	2	198	537370	131	694148	192
1200 x 100	308	3	198	694129	89,8	694152	132
1500 x 100	308	3	198	694133	104	694157	154
200 x 150	268	1	158	538306	71	694137	104
250 x 150	308	1	198	528873	72,8	535941	107
300 x 150	308	1	198	528776	84,8	528749	116
400 x 150	308	1	198	528777	81,5	528757	120
500 x 150	308	1	198	528778	83,4	535395	123
600 x 150	308	1	198	528779	104	529096	133
800 x 150	308	2	198	528780	89,8	535867	132
1000 x 150	308	2	198	528781	104	694149	154
1200 x 150	308	3	198	694130	176	694153	239
1500 x 150	308	3	198	694134	133	694158	197
200 x 200	308	1	198	536330	78,1	538160	100
250 x 200	308	1	198	538302	79,7	694138	117
300 x 200	308	1	198	538253	83,6	694140	120
400 x 200	308	1	198	528782	92,2	528758	127
500 x 200	308	1	198	528783	100	539603	129
600 x 200	308	2	198	528784	105	536276	174
800 x 200	308	2	198	528875	143	535594	194
1000 x 200	308	2	248	528876	161	538082	201
1200 x 200	308	3	198	694131	140	694154	206
1500 x 200	358	3	248	694135	161	694159	238
300 x 300	358	1	248	528785	92,2	536160	129
400 x 300	358	1	248	694123	89,8	694142	132
500 x 300	423	1	313	528786	104	541211	154
600 x 300	423	1	313	528787	129	528759	166
800 x 300	358	2	248	528788	140	538323	206
1000 x 300	423	2	313	528878	161	694150	238
1200 x 300	423	3	313	538668	215	694155	315
400 x 400	150	1	315	528977	108	694143	159

# BBG-ABS

Plénum ABS pour grilles  
Piquage axial



## + PRODUITS

- **Tout-en-un :**
  - raccordement ajustable afin de s'adapter à plusieurs diamètres de conduits (hors version 300 x 100 mm)
  - registre réglable intégré
- **Polyvalence :**
  - compatibles avec les gammes GSF/GSA, GDD/GDA, GDF-ABS, GRA, DLA et GALC-CL

### CONSTRUCTION

- Plénum en matériau ABS
- Piquage arrière elliptique
- Registre de réglage inclus dans le plénum
- Piquage ajustable sur les dimensions 300 x 150 – 400 x 150 – 400 x 200 mm.

### DIMENSIONS

L x H (mm)	P (mm)	nombre piquage	Ø (mm)
300 x 100	110	1	158
300 x 150	110	1	158 ou 198
400 x 150	110	1	198 ou 248
400 x 200	110	1	198 ou 248

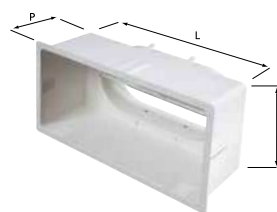

### TARIFS

CV2203

Dimensions L x H (mm)	Plénum ABS avec piquage arrière BBG-ABS			LIBELLÉ	RÉF.	PRIX € HT
300 x 100				<b>BBG-ABS 300X100</b>	535991	45,1
300 x 150				<b>BBG-ABS 300X150</b>	535993	51,4
400 x 150				<b>BBG-ABS 400X150</b>	535995	56,2
400 x 200				<b>BBG-ABS 400X200</b>	535997	60

### ACCESSOIRES

**Clips BBG-ABS** Clips de fixation pour montage à commander séparément (lot de 2)

LIBELLÉ	RÉF.	PRIX
CLIP BBG-ABS	536792	21,4



## MISE EN ŒUVRE

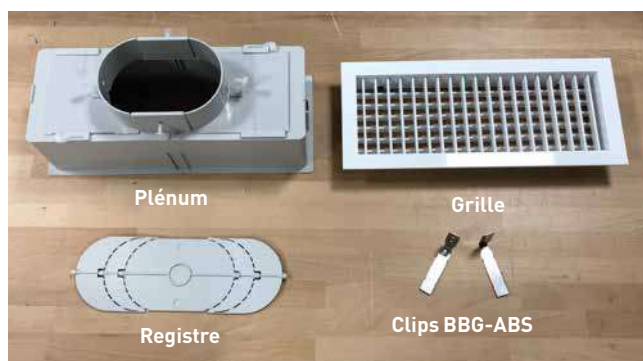

1. Effectuer la réservation dans la paroi selon les cotes H+5 mm et L+5 mm
2. Pour les versions 300x150 – 400x150 – 400x200 mm, la dimension du piquage peut être ajustée selon deux diamètres. Libérer les crochets pour permettre l'agrandissement ou la réduction du piquage au diamètre souhaité.
3. Découper la plaquette pour un agrandissement du piquage

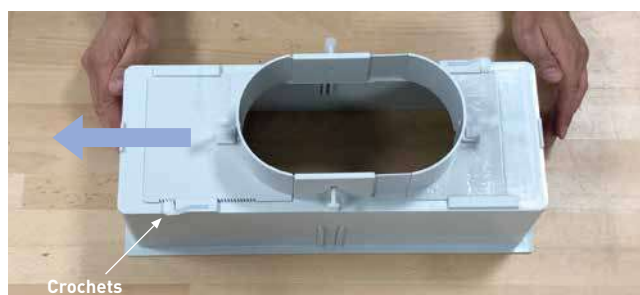

4. Installation du registre : découper le registre selon le diamètre souhaité et le positionner dans l'emplacement prévu à cet effet



5. Raccorder le plénum au conduit flexible et installer le plénum dans la réservation. A l'arrière de la paroi, fixer le plénum à l'aide des clips BBG-ABS en les positionnant dans les rainures prévues à cet effet. Enfoncer les clips afin d'assurer le maintien du plénum dans la paroi



# PFD - PFL

## Plénums isolés pour diffuseurs carrés

### CONSTRUCTION

- Plénum isolé en acier galvanisé pour raccordement sur conduit circulaire dans l'axe du diffuseur.
- Pattes d'accrochage facilitant la fixation du plénum. Version avec registre de réglage : PFD-REG.
- Non compatible avec un diffuseur équipé d'un registre REGA.

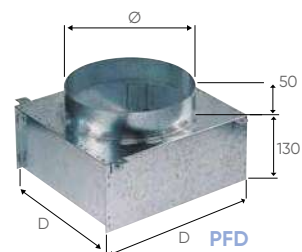

### TARIFS - CARACTÉRISTIQUES

CV2203

Dimensions (mm)		Avec registre de réglage				Version standard			
D x D	Ø	LIBELLÉ	RÉF.	PRIX € HT	LIBELLÉ	RÉF.	PRIX € HT		
150 x 150	125	-	-	-	PFD 150X150	535987	89,8	€	
225 x 225	200	PFD REG 225X225	528679	150	PFD 225 X 225	528650	104	€	
300 x 300	250	PFD REG 300X300	528699	198	PFD 300 X 300	528651	130	€	
375 x 375	315	-	-	-	PFD 375 X 375	528652	167	€	
450 x 450	355	-	-	-	PFD 450 X 450	528676	198	€	

### CONSTRUCTION

- Plénum isolé en acier galvanisé pour raccordement latéral sur conduit circulaire.
- Pattes d'accrochage facilitant la fixation du plénum.
- Version avec registre de réglage : PFL-REG.

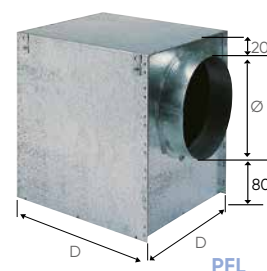

### TARIFS - CARACTÉRISTIQUES

CV2203

Dimensions (mm)		Avec registre de réglage				Version standard			
D x D	Ø	LIBELLÉ	RÉF.	PRIX € HT	LIBELLÉ	RÉF.	PRIX € HT		
150 x 150	125	-	-	-	PFL 150X150	535722	89,8	€	
225 x 225	160	PFL-REG 225X225	528677	150	PFL 225X225	528660	116	€	
300 x 300	200	PFL-REG 300X300	528678	198	PFL 300X300	528661	130	€	
375 x 375	250	-	-	-	PFL 375X375	528662	167	€	
450 x 450	315	-	-	-	PFL 450X450	528669	198	€	

### CARACTÉRISTIQUES AÉRAULIQUES ET ACOUSTIQUES

L x H (mm)	Aeff (m²)		Qv (m³/h)								
			300	400	500	700	800	900	1 000	1200	1500
225 x 225	0,025	Pt (Pa)	9	14	22	40					
		Lt (m)	4	5	6	8,5					
		Lw (NR)	<20	23	30	38					
300 x 300	0,045	Pt (Pa)		5	8	15	19	24	30		
		Lt (m)		4	5	6,5	7,5	8,5	9,5		
		Lw (NR)		<20	<20	25	28	31	35		
375 x 375	0,067	Pt (Pa)			2	5	7	9	11	16	
		Lt (m)			4	5,5	6,5	7	8	9,5	
		Lw (NR)			<20	<20	<25	25	25	32	
450 x 450	0,105	Pt (Pa)				3	4	5	7	11	
		Lt (m)				5	5,5	6	7	9	
		Lw (NR)				<20	<20	<25	<25	<25	30

Lw (NR) : Puissance acoustique ne tenant pas compte de l'atténuation du local.  
Pt (Pa) : Pertes de charge Lt (m) : Portée en m - (vitesse terminale 0,2 m/s).

# BOXSTAR

Plénums pour diffuseurs plafonniers

Piquage latéral



## + PRODUITS

- **Tout-en-un :**
  - versions avec registre de réglage de débit dans le col du plénum
- **Polyvalence :**
  - compatibles avec les gammes PLAY, NEXT, DFH, RXO et DAM-FP
- **Installation simplifiée :**
  - fixation au diffuseur par vis centrale

### CONSTRUCTION

- Plénum en acier galvanisé nu (BOXSTAR) ou isolé (BOXSTAR/AIS) pour diffuseur 600 x 600 mm et 675 mm x 675 mm
- Réglage du débit dans le col du plénum
- Pattes d'accrochage pour fixation du plénum

### ACCESSOIRES

**Kit de réglage REG** pour régulateur de débit. Ce système permet de régler le registre perforé du plénum depuis la façade du diffuseur.

Le kit REG comprend : 2 cordelettes (1 blanche et 1 bleue) ainsi que 2 clips pour fixation dans le registre perforé.

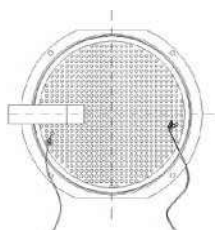

### DIMENSIONS

En mm.

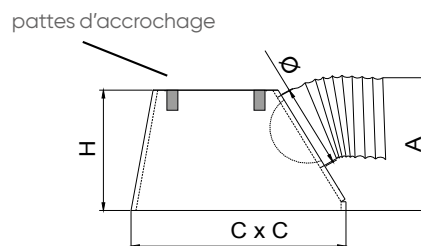

CV2203

LIBELLÉ	RÉF.	PRIX € HT
REG	535713	10,8

### TARIFS - CARACTÉRISTIQUES

CV2203

Dalle	Diamètre de raccordement	Dimensions (mm)				BOXSTAR non isolé		BOXSTAR isolé	
		C	H	A	Ø	RÉF.	PRIX € HT	RÉF.	PRIX € HT
600 x 600	D200	590 x 590	300	325	198	694484	161	694487	209
600 x 600	D250	590 x 590	300	375	258	528022	163	528021	212
675 x 675	D200	665 x 665	300	325	198	694485	182	542149	216
675 x 675	D250	665 x 665	300	375	258	538945	184	694486	248

# Poutres climatiques



## + PRODUITS

- **Confort :**
  - températures, vitesses d'air et niveaux acoustiques maîtrisés
- **Esthétique :**
  - intégration facile et discrète dans les faux-plafonds
- **Maintenance réduite :**
  - pas de filtre, pas de ventilateur, pas de gestion des condensats
- **Efficacité énergétique :**
  - débit d'air et puissance consommée peu élevés

### DESCRIPTION - APPLICATION

Unité terminale à induction « air - eau » installée en plafond dans laquelle se mélangent, d'une part, l'air ambiant qui, par induction, est repris et refroidi ou réchauffé à travers une batterie à eau et d'autre part, l'air neuf hygiénique préalablement refroidi ou réchauffé dans une centrale double flux.

### PRINCIPE

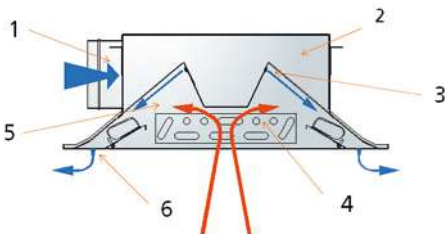

- 1 - Aménée d'air primaire
- 2 - Plénum d'air primaire
- 3 - Buses de soufflage réglables
- 4 - Batterie 2 ou 4 tubes située sur une grille de reprise perforée
- 5 - Zone de mélange air primaire - air repris
- 6 - Fentes de diffusion d'air

### CONSTRUCTION

- Caisson en tôle d'acier galvanisé, finition laqué blanc.
- Ailettes déflectrices en ABS.
- Batterie cuivre avec ailettes en aluminium, selon EN 1057.
- Finition standard ou « fine line » T15 ou T24.

Plusieurs possibilités de raccordement :

Sur le côté (droit ou gauche)

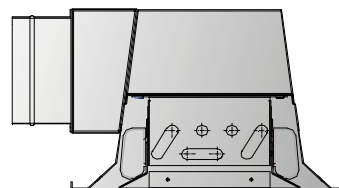

Sur le dessus

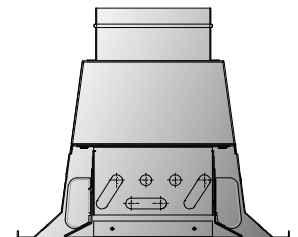

Batterie 2 tubes

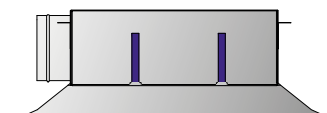

Batterie 4 tubes

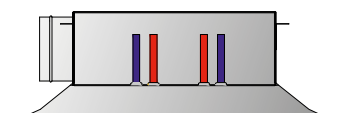

## DIMENSIONS

Largeur 300 mm



Largeur 600 mm



Longueurs disponibles	Hauteur	Diamètre piquage de raccordement	Nombre de piquages
900	210	125	1
1200	210	125	1
1500	210	125	1
1800	210	125	1
2100	210	125	2
2400	210	125	2
2700	210	125	2

## VARIANTES

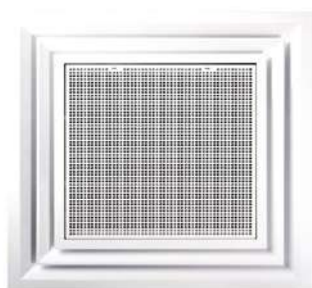

Modèle 4 directions pour plafond modulaire  
(disponible en 600 x 600 mm et 675 x 675 mm)



Modèle pour montage en soffite  
(chambre d'hôtel et d'hôpital)

## SÉLECTION

Afin de déterminer le type, le nombre et la disposition des poutres climatiques, il est nécessaire de connaître :

- l'application (bureaux, hôpitaux, hôtels...),
- le débit d'air primaire (en fonction des débits réglementaires, du taux d'occupation, de la charge latente du local...),
- les températures souhaitées,
- les apports extérieurs,
- la configuration du local à traiter,
- ...

# PROTECTION INCENDIE

## GUIDE DE CHOIX

Ventilateurs de désenfumage	P. 608
Volets de désenfumage	P. 608
Ouvrants de façade	P. 608
Clapets coupe-feu Calysto	P. 609

atlantic **PRO**  
Services

P. 24

## CLAPETS COUPE-FEU CIRCULAIRES

**Calysto L**  
P. 612



**Calysto 3**  
Diamètre 100 à 315  
P. 613



**Calysto 3**  
Diamètre 355 à 630  
P. 614



## CLAPETS COUPE-FEU RECTANGULAIRES

**Calysto 3**  
De 100/200 à 800/600  
P. 616



**Calysto 3**  
De 350/650 à 1500/800  
P. 616



**Calysto 3 App**  
De 100/200 à 800/600  
P. 620



## CLAPETS TERMINAUX

**Terminaux**  
P. 622



**Bouches terminaux**  
P. 623



## VOLETS DE DÉSENFUMAGE

**Velyo H**  
P. 624



**Tableau de désenfumage  
habitat collectif**  
P. 626





## VOLETS DE DÉSENFUMAGE

**Velyo M**  
P. 628



**Velyo T**  
P. 634



**Velyo N**  
P. 640



## OUVRANTS DE FAÇADE

**Oryo V**  
P. 642



**Oryo**  
P. 644



## COFFRETS DE RELAYAGE

**Corel 2**  
P. 648



## TOURELLES

**Stelair**  
P. 652

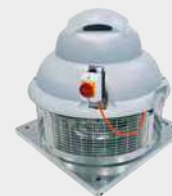

## ORGANES DE COMMANDE

P. 656



## CAISSONS DE DÉSENFUMAGE

**Vulcan-T**  
P. 658

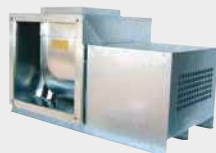

**Vulcan-F**  
P. 664



**Vulcan-R**  
P. 670



## VENTILATEURS AXIAUX

P. 672

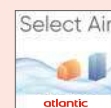

## Logiciel Select Air

Sélection d'extracteurs (tourelles et caissons), de volets et d'ouvrants de désenfumage.

P. 28

# Principe de fonctionnement des solutions de protection incendie

**La réglementation contre les risques d'incendie vise à préserver la sécurité des biens et des personnes :**

- en limitant les risques de naissance et de propagation du feu,
- en facilitant l'évacuation des occupants et l'intervention des services de secours.

En protection incendie, 2 grands principes complémentaires permettent de répondre à ces objectifs: **le désenfumage** et **le compartimentage**.

## Le désenfumage

**Le désenfumage a pour objectif :**

- de rendre praticables les accès utilisés pour l'évacuation et l'intervention des secours,
- de limiter la propagation de l'incendie en évacuant vers l'extérieur, chaleur, gaz et imbrûlés.

Schéma de principe d'une installation de désenfumage mécanique

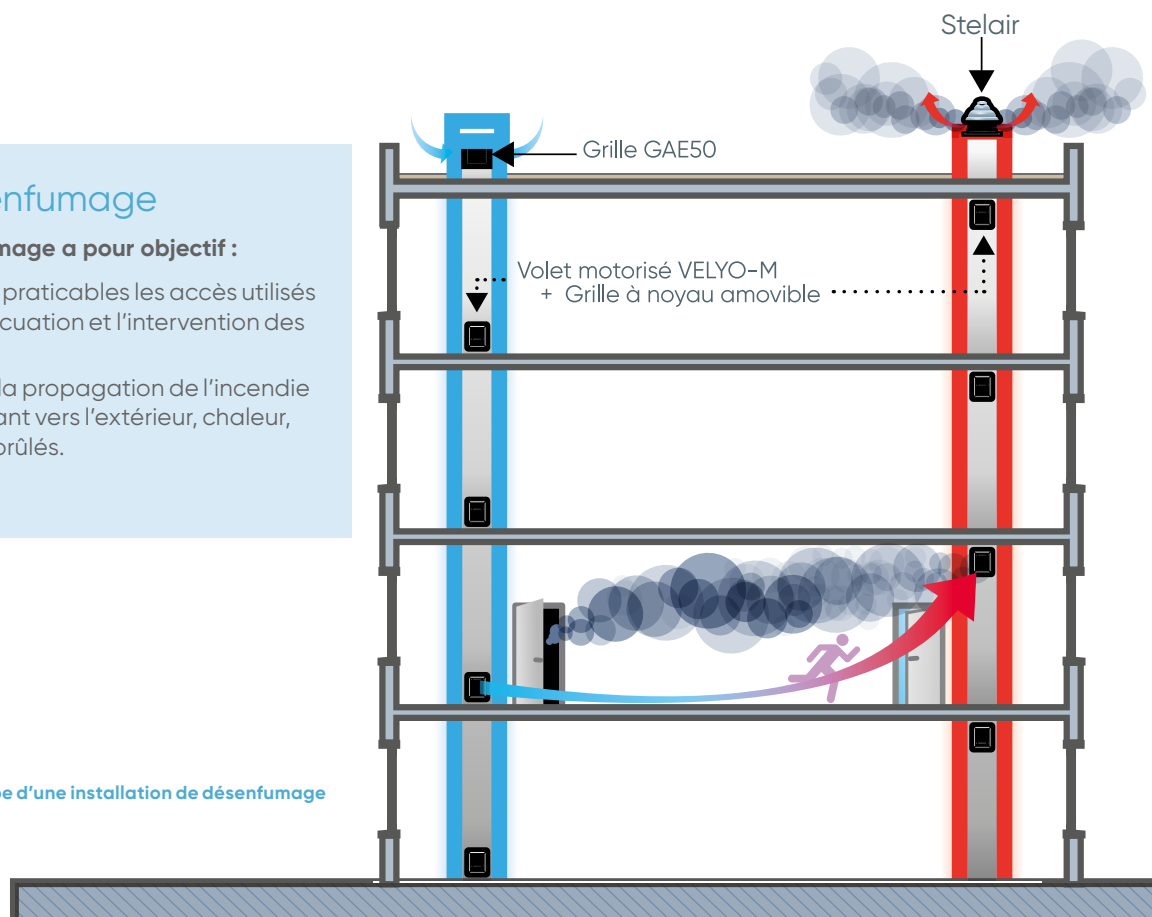

Stelair



Corel 2



Grille GAE50



Volet motorisé  
VELYO-M



Grille à noyau  
amovible



## Le compartimentage

Le compartimentage, à l'échelle du bâtiment, est l'ensemble des mesures constructives mises en place pour lutter contre la propagation de l'incendie : critères de résistance au feu des matériaux de construction, utilisation de cloisons et portes coupe-feu pour délimiter des zones, etc.

Les conduits de ventilation sont également concernés par le risque de propagation d'incendie, il convient donc de les obturer par l'intermédiaire d'un clapet coupe-feu afin de rétablir le degré coupe-feu de la paroi traversée.

Schéma de principe des clapets coupe-feu dans un bâtiment

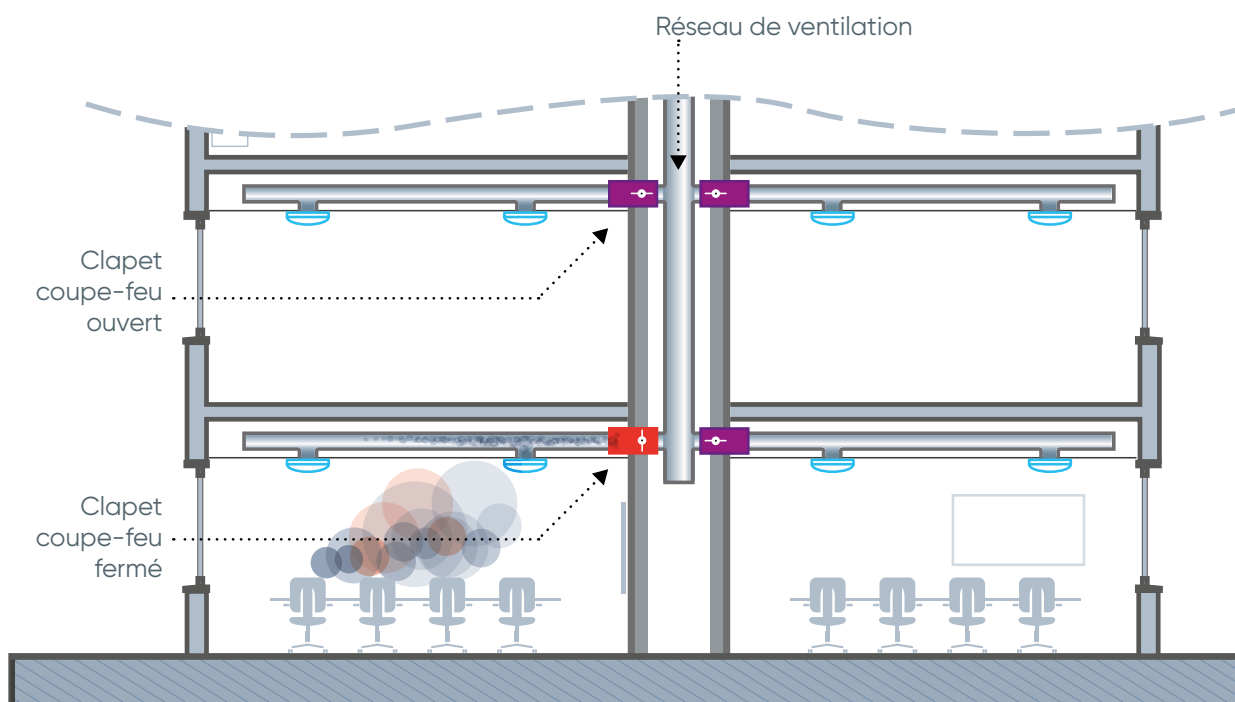

**Calysto 3**  
Diamètre 100 à 315



**Calysto 3**  
De 100/200 à 800/600



**Clapets terminaux CTEIS**



**Clapets bouches terminaux CBEIS**

Retrouvez la synthèse des réglementations de sécurité incendie par type de bâtiments dans l'onglet «Réglementation» du catalogue, voir p.62





# Gamme Protection incendie

Ventilateurs et volets de désenfumage  
Ouvrants de façade

## VENTILATEURS DE DÉSENFUMAGE

TYPE	Degré coupe-feu	Débit (m³/h)												Technologie			Transmission		Mise en œuvre						
		500	1000	3000	5000	7500	10000	15000	21000	30000	48000	56000	70000	80000	100000	Turbine à réaction	Turbine à action	Axial à pales réglable	Entraînement direct	Poulies courroie	Toit terrasse	Combles	Local technique	Conduit désenfumage parking	
STELAIR	F 400 120	●	●	●	●	●	●	●	●	-	-	-	-	-	-	●	-	-	●	-	●	-	-	-	-
VULCAN	F 400 120	●	●	●	●	●	●	●	●	-	-	-	-	-	-	●	-	-	●	-	●	●	●	-	-
VULCAN-T	F 400 120	-	●	●	●	●	●	●	●	●	●	-	-	-	-	●	-	-	●	●	●	●	-	-	-
VULCAN-R	F 400 120	-	●	●	●	●	●	●	●	●	●	-	-	-	-	●	-	-	●	●	●	●	-	-	-
AXIAUX	F 200 120 F 400 120	-	●	●	●	●	●	●	●	●	●	●	●	●	-	-	●	●	-	●	-	-	-	●	●



## VOLETS DE DÉSENFUMAGE

TYPE	Technologie	Section de passage d'air (dm²)	Degré coupe-feu		Nombre de vantail		Type de réarmement		Tension de déclenchement		Mode de déclenchement		Type de contacts		
			EI60S	EI120S	1	2	Manuel	Motorisé	24V	48V	Émission	Rupture	Unipolaires	Bi-polaires	
 VELYO M	À portillon	9,6 à 51	●	●	●	-	○	●	●	●	●	●	○	●	○
 VELYO T	À portillon	7 à 71	●	●	●	●	●	-	● <sup>(1)</sup>	●	●	-	●	-	-
 VELYO N	Tunnel	6 à 63	-	●	●	-	●	●	● <sup>(1)</sup>	●	●	●	●	●	-
 VELYO H	À portillon	20,16	●	-	●	-	●	-	●	●	●	-	●	-	-

(1) bobine bi-tension

● disponible au catalogue ○ disponible en option, nous consulter - non disponible

## OUVRANTS DE FAÇADE

TYPE	Technologie	Section de passage d'air (dm²)	Version	Type de réarmement	Tension de déclenchement		Mode de déclenchement		Type de contacts
					24V	48V	Émission	Rupture	
 ORYO	Multi-ventelles aluminium	8 à 136	Standard	Manuel	● <sup>(1)</sup>	●	●	○	Unipolaires
	Multi-ventelles aluminium, joint EPDM sur chaque lame	6 à 102	Isolé	Manuel	● <sup>(1)</sup>	●	●	○	Unipolaires
 ORYO V	Vantail relevant extérieur	7 à 99	Étanche	Manuel	●	●	●	○	Unipolaires

(1) bobine bi-tension

● disponible au catalogue ○ disponible en option, nous consulter

# Clapets coupe-feu Calysto



## CLAPETS CIRCULAIRES

TYPE	CALYSTO L	CALYSTO 3	
	Diamètre 100 à 315  p. 612	Diamètre 100 à 315  p. 613	Diamètre 355 à 630  p. 614
<b>POSSIBILITÉS D'ÉQUIPEMENTS</b>			
Contacts début et fin de course unipolaires	●	●	●
Contacts début et fin de course bipolaires	-	●	●
Bobine émission 24/48 volts	-	●	●
Bobine rupture 24/48 volts	-	○	○
Moteur de réarmement 24/48 volts à courant continu	-	●	●
<b>AGRÈMENTS DE TENUE AU FEU PAR TYPE DE CLOISONS OU DALLES</b>			
Mur béton	EI 120 S	EI 120 S	EI 120 S
Dalle béton	EI 120 S	EI 120 S	EI 120 S
Cloison en carreaux de plâtre ép. 70 mm	-	EI 90 S	EI 90 S
Cloison en carreaux de plâtre ép. 100 mm	-	EI 120 S	EI 120 S
Cloison en plaque de plâtre ép. 100 mm	-	EI 60 S / EI 120 S*	EI 90 S*

\* Avec plaque de plâtre EI 120 S.

● disponible au catalogue ○ disponible en option, nous consulter - non disponible

## CLAPETS RECTANGULAIRES

TYPE	CALYSTO 3		CALYSTO APP
	De 100/200 à 800/600  p. 616	De 850/200 à 1500/800  p. 616	De 100/200 à 800/600  p. 620
<b>POSSIBILITÉS D'ÉQUIPEMENTS</b>			
Contacts début et fin de course unipolaires	●	●	●
Contacts début et fin de course bipolaires	●	●	●
Bobine émission 24/48 volts	●	●	●
Bobine rupture 24/48 volts	○	○	○
Moteur de réarmement 24/48 volts à courant continu	●	●	●
<b>AGRÈMENTS DE TENUE AU FEU PAR TYPE DE CLOISONS OU DALLES</b>			
Mur béton	EI 120 S	EI 120 S	EI 120 S
Dalle béton	EI 120 S	EI 120 S	-
Cloison en carreaux de plâtre ép. 70 mm	EI 90 S	EI 90 S	EI 90 S
Cloison en carreaux de plâtre ép. 100 mm	EI 120 S	EI 120 S	EI 120 S
Cloison en plaque de plâtre ép. 100 mm	EI 60 S	EI 90 S	EI 60 S / EI 120 S*

\* Avec plaque de plâtre EI 120 S.

● disponible au catalogue ○ disponible en option, nous consulter - non disponible

# Solutions de protection incendie et désenfumage

En collectif



## NOS PRODUITS



**1**  
Volet de désenfumage à portillon  
**VELYO H**  
p. 624



**2**  
Décteur de fumée  
p. 626



**3**  
Tourelle  
**STELAIR**  
p. 652



**4**  
Commande de désenfumage parking  
p. 673



**5**  
Tableau TDHA  
p. 626



**6**  
Ouvrant de façade  
**ORYO**  
p. 644



**7**  
Coffret de commande  
**COREL PARK**  
p. 675



**8**  
Ventilateur axial de désenfumage  
p. 672

## En tertiaire



### NOS PRODUITS



**1**  
Clapet coupe-feu  
**CALYSTO 3**  
p. 613



**2**  
Volet de désenfumage à portillons  
**VELYO T**  
p. 634



**3**  
Volet de désenfumage tunnel  
**VELYO N**  
p. 640



**4**  
Ouvrant de façade  
**ORYO V**  
p. 642



**5**  
Coffret de relayage  
**COREL 2**  
p. 648



**6**  
Caisson de désenfumage  
**VULCAN-T**  
p. 658



**7**  
Ventilateur axial de désenfumage  
p. 672

# Calysto L – Mécanisme Light

Clapets coupe-feu circulaires – EI 120 S / 500 Pa

Pour murs et dalles béton



## + PRODUITS

- **Encombrement réduit :**
  - diamètre tunnel = diamètre raccordement
  - diamètres 100 à 315 mm sans réduction
- **Montage certifié :**
  - sur de nombreux types de parois : mur béton, dalle ou plancher sans suspente, cloison en plaque de plâtre
- **Inspection facilitée :**
  - indicateur de position de clapet sur le boîtier
- **Budget maîtrisé :**
  - mécanisme économique

### APPLICATION - INSTALLATION

- Les clapets coupe-feu empêchent la propagation du feu à travers le réseau aéraulique qui traverse les murs et les planchers en restituant leur degré coupe-feu. Ils sont ouverts en position d'attente.
- Ce clapet coupe-feu Calysto L s'installe dans les murs et dalles béton ainsi que les parois flexibles en plaque de plâtre.

### CONSTRUCTION

- Tunnel en tôle galvanisée de diamètre identique au diamètre de raccordement (pas de réduction circulaire).
- Lame en matériau réfractaire, sans amiante ni plâtre.
- Joints à lèvres aux extrémités.
- Mécanisme de commande déporté du scellement.

### CARACTÉRISTIQUES

- En version de base, le clapet Calysto L est équipé d'un fusible thermique déclenchant la fermeture du clapet à 70° C (clapet autocommandé).
- Il peut être également équipé en usine ou sur site de contacts début et fin de course unipolaires (voir p. 621).
- Faibles pertes de charge et niveau acoustique réduit grâce au mécanisme situé hors du flux d'air.
- Indicateur de position de clapet sur le boîtier.
- Mécanisme d'ouverture/fermeture avec boîtier de protection IP42.

### DIMENSIONS

En mm.

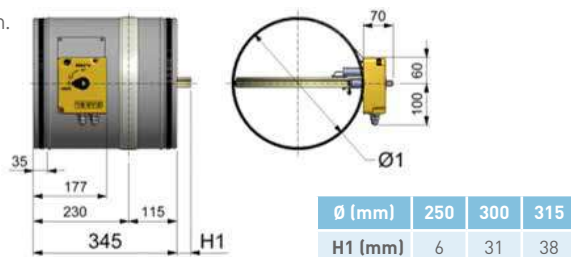

### POSITIONNEMENT

- Sens de circulation de l'air et du feu indifférent.

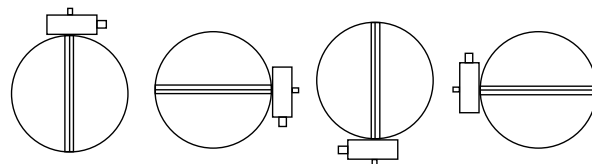

### TARIFS

**Clapets autocommandés avec ou sans contact** (Equipements montés d'usine : pour les accessoires à monter sur place, voir p. 621).

Déclenchement par fusible thermique à 70°C. Réarmement manuel.

CV2204

Ø tunnel et raccord. (mm)	Poids (kg)	Lg (mm)	CALYSTO L sans contact			CALYSTO L + contacts début et fin de course		
			LIBELLÉ	RÉF.	PRIX € HT	LIBELLÉ	RÉF.	PRIX € HT
100	2	345	CALYSTO-L D100	532669	231	CALY-L D100+FDC	532675	279
125	2,5	345	CALYSTO-L D125	532670	235	CALY-L D125+FDC	532676	284
160	3	345	CALYSTO-L D160	532671	246	CALY-L D160+FDC	532677	293
200	3,5	345	CALYSTO-L D200	532672	254	CALY-L D200+FDC	532678	299
250	4	345	CALYSTO-L D250	532673	272	CALY-L D250+FDC	532679	319
315	4,5	345	CALYSTO-L D315	532674	297	CALY-L D315+FDC	532680	345

# Calysto 3 – Mécanisme évolutif

Clapets coupe-feu circulaires – EI 120 S / 500 Pa

Diamètre 100 à 315



## + PRODUITS

- **Encombrement réduit :**
  - diamètres 100 à 315 mm sans réduction
- **Montage certifié :**
  - sur de nombreux types de parois : mur et dalle béton, carreaux de plâtre, cloison en plaque de plâtre
- **Étanchéité assurée :**
  - classe C selon EN 1751
- **Large choix de versions :**
  - autocommandés, à réarmement manuel ou motorisé, contact unipolaire ou bipolaire

## APPLICATION - INSTALLATION

- Les clapets coupe-feu ont pour but de couper la circulation de l'air à l'intérieur d'un conduit en cas d'élévation de la température et sont normalement ouverts en position d'attente.

## CARACTÉRISTIQUES

- En version de base, le clapet est équipé d'un fusible thermique déclenchant la fermeture à 70°C.
- Il peut être également équipé en usine (voir p. 621) ou sur site (voir p. 621), de contacts début et fin de course unipolaires ou bipolaires, d'une bobine 24/48 volts et d'un moteur de réarmement.
- Les clapets Calysto 3 disposent d'un mécanisme modulaire, entièrement hors du mur, permettant une évolutivité totale sur site.
- Grâce à leur lame mobile d'épaisseur réduite (25 mm), les clapets coupe-feu Calysto 3 génèrent une faible perte de charge.
- Mécanisme d'ouverture/fermeture avec boîtier de protection IP42 (IP54 pour la version motorisée).

Ø (mm)	100	125	160	200	250	315
Poids (kg)	2,6	2,7	3	3,5	4,5	5,9

## POSITIONNEMENT

- Sens de circulation de l'air et du feu indifférent.

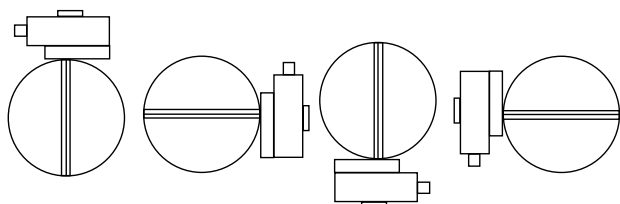

## CONSTRUCTION

- Virole en acier galvanisé.
- Volet en matériau réfractaire.
- Étanchéité à froid réalisée par joint à lèvres.
- Étanchéité à chaud réalisée par joint intumescent.
- Conformité : NF S61-937-5.

## DIMENSIONS

En mm.

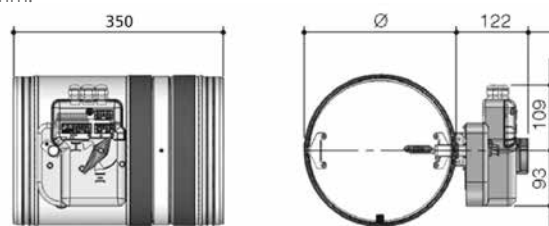

## MONTAGE SUR CLOISON EN PLAQUE DE PLÂTRE

- Le montage sur ce type de cloison nécessite la fixation de 4 tâlons pré-découpés au diamètre (voir tarif p. 615).
- La cloison doit être renforcée par un chevêtre métallique autour du clapet.

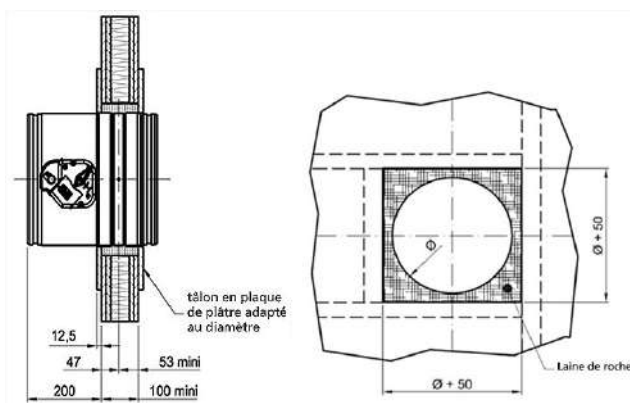

# Calysto 3 – Mécanisme évolutif

Clapets coupe-feu circulaires – EI 120 S / 500 Pa

Diamètre 355 à 630



## + PRODUITS

- **Montage certifié :**
  - sur de nombreux types de parois : mur et dalle béton, carreaux de plâtre, cloison en plaque de plâtre
- **Étanchéité assurée :**
  - classe C selon EN 1751
- **Large choix de versions :**
  - autocommandés, à réarmement manuel ou motorisé, contact unipolaire ou bipolaire

### APPLICATION - INSTALLATION

- Les clapets coupe-feu empêchent la propagation du feu à travers le réseau aéraulique qui traverse les murs et les planchers en restituant leur degré coupe-feu. Ils sont ouverts en position d'attente.

### CARACTÉRISTIQUES

- En version de base, le clapet est équipé d'un fusible thermique déclenchant la fermeture à 70°C.
- Il peut être également équipé en usine (voir p. 621) ou sur site (voir p. 621), de contacts début et fin de course unipolaires ou bipolaires, d'une bobine 24/48 volts et d'un moteur de réarmement.
- Les clapets Calysto 3 disposent d'un mécanisme modulaire, entièrement hors du mur, permettant une évolutivité totale sur site.
- Grâce à leur lame mobile d'épaisseur réduite (25 mm), les clapets coupe-feu Calysto 3 génèrent une faible perte de charge.
- Mécanisme d'ouverture/fermeture avec boîtier de protection IP42 (IP54 pour la version motorisée).

Ø (mm)	355	400	450	500	560	600	630
Poids (kg)	11	12	14	15	18	20	22

### POSITIONNEMENT

- Sens de circulation de l'air et du feu indifférent.

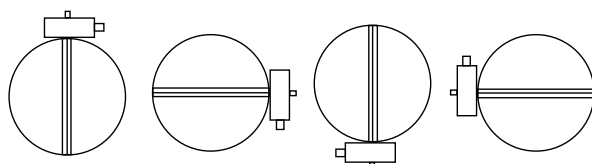

### CONSTRUCTION

- Virole en acier galvanisé.
- Volet en matériau réfractaire.
- Étanchéité à froid réalisée par joint à lèvres.
- Étanchéité à chaud réalisée par joint intumescent.
- Conformité : NF S61-937-5.

### DIMENSIONS

En mm.

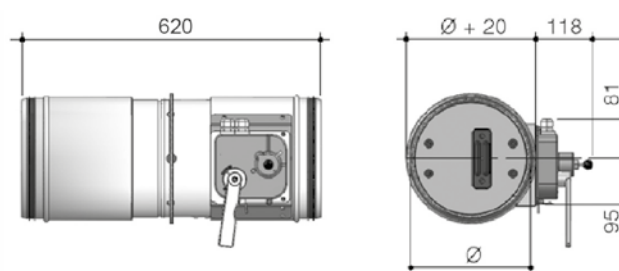

### MONTAGE SUR CLOISON EN PLAQUE DE PLÂTRE

- Le montage sur ce type de cloison nécessite la fixation de 4 tâlons pré-découpés au diamètre (voir p. 621).
- La cloison doit être renforcée par un chevêtre métallique autour du clapet.

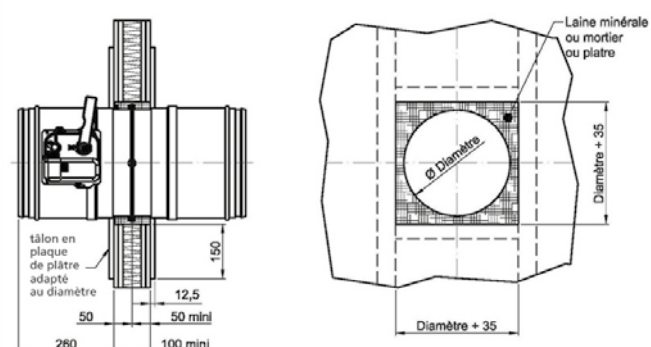



## TARIFS

Clapets autocommandés montés d'usine - Accessoires voir p. 621.

CV2204

Ø (mm)	Fusible 70°C			Fusible 70°C + contacts de début et fin de course unipolaires			Fusible 70°C + contacts de début et fin de course bi-polaires		
	LIBELLÉ	RÉF.	PRIX € HT	LIBELLÉ	RÉF.	PRIX € HT	LIBELLÉ	RÉF.	PRIX € HT
100	CALY -3 D100	532916	4s 243	CALY -3 D100+FDC	532682	4s 333	CALY D100+FDC/2	532871	4s 400
125	CALY -3 D125	532917	s 248	CALY -3 D125+FDC	532683	s 337	CALY D125+FDC/2	532872	4s 404
160	CALY -3 D160	532918	s 257	CALY -3 D160+FDC	532684	s 345	CALY D160+FDC/2	532873	4s 413
200	CALY -3 D200	532919	s 266	CALY -3 D200+FDC	532685	s 353	CALY D200+FDC/2	532874	4s 421
250	CALY -3 D250	532920	s 284	CALY -3 D250+FDC	532686	s 372	CALY D250+FDC/2	532875	4s 438
315	CALY -3 D315	532921	s 300	CALY -3 D315+FDC	532687	s 388	CALY D315+FDC/2	532876	4s 453
355	CALY -3 D355	532922	s 444	CALY -3 D355+FDC	532688	s 505	CALY D355+FDC/2	532877	4s 585
400	CALY -3 D400	532923	s 471	CALY -3 D400+FDC	532689	s 531	CALY D400+FDC/2	532878	4s 612
450	CALY -3 D450	532924	4s 502	CALY -3 D450+FDC	532690	4s 562	CALY D450+FDC/2	532879	4s 642
500	CALY -3 D500	532925	4s 554	CALY -3 D500+FDC	532691	4s 615	CALY D500+FDC/2	532880	4s 696
560	CALY -3 D560	532926	4s 596	CALY -3 D560+FDC	532692	4s 655	CALY D560+FDC/2	532881	4s 737
630	CALY -3 D630	532927	4s 647	CALY -3 D630+FDC	532693	4s 705	CALY D630+FDC/2	532882	4s 788

Clapets télécommandés à réarmement manuel montés d'usine

CV2204

Ø (mm)	Fusible 70°C, bobine 24/48 émission, contacts unipolaires			Fusible 70°C, bobine 24/48 émission, contacts bipolaires		
	LIBELLÉ	RÉF.	PRIX € HT	LIBELLÉ	RÉF.	PRIX € HT
100	CALY D100+BE /1	532139	4s 444	CALY D100+BE /2	532163	4s 492
125	CALY D125+BE /1	532140	4s 449	CALY D125+BE /2	532164	4s 495
160	CALY D160+BE /1	532141	4s 458	CALY D160+BE /2	532165	4s 504
200	CALY D200+BE /1	532142	4s 468	CALY D200+BE /2	532166	4s 513
250	CALY D250+BE /1	532143	4s 484	CALY D250+BE /2	532167	4s 529
315	CALY D315+BE /1	532144	4s 501	CALY D315+BE /2	532168	4s 547
355	CALY D355+BE /1	532145	4s 593	CALY D355+BE /2	532169	4s 618
400	CALY D400+BE /1	532146	4s 618	CALY D400+BE /2	532170	4s 642
450	CALY D450+BE /1	532147	4s 650	CALY D450+BE /2	532171	4s 673
500	CALY D500+BE /1	532148	4s 702	CALY D500+BE /2	532172	4s 723
560	CALY D560+BE /1	532149	4s 743	CALY D560+BE /2	532173	4s 761
630	CALY D630+BE /1	532150	4s 795	CALY D630+BE /2	532174	4s 810

Clapets télécommandés à réarmement motorisé montés d'usine

CV2204

Ø (mm)	Fusible 70°C, bobine 24/48 émission, contacts unipolaires, moteur de réarmement			Fusible 70°C, bobine 24/48 émission, contacts bipolaires, moteur de réarmement		
	LIBELLÉ	RÉF.	PRIX € HT	LIBELLÉ	RÉF.	PRIX € HT
100	CALY D100+ME/1	532904	4s 825	CALY D100+ME/2	532859	4s 888
125	CALY D125+ME/1	532905	4s 828	CALY D125+ME/2	532860	4s 891
160	CALY D160+ME/1	532906	4s 838	CALY D160+ME/2	532861	4s 900
200	CALY D200+ME/1	532907	4s 846	CALY D200+ME/2	532862	4s 909
250	CALY D250+ME/1	532908	4s 861	CALY D250+ME/2	532863	4s 924
315	CALY D315+ME/1	532909	4s 877	CALY D315+ME/2	532864	4s 939
355	CALY D355+ME/1	532910	4s 1 029	CALY D355+ME/2	532865	4s 1 086
400	CALY D400+ME/1	532911	4s 1 053	CALY D400+ME/2	532866	4s 1 110
450	CALY D450+ME/1	532912	4s 1 080	CALY D450+ME/2	532867	4s 1 139
500	CALY D500+ME/1	532913	4s 1 128	CALY D500+ME/2	532868	4s 1 185
560	CALY D560+ME/1	532914	4s 1 163	CALY D560+ME/2	532869	4s 1 222
630	CALY D630+ME/1	532915	4s 1 210	CALY D630+ME/2	532870	4s 1 266

Bobines à rupture : nous consulter.

## ACCESSOIRES

À monter sur site, voir p. 621.

● produit en stock - **fs** produit non stocké, délai à titre indicatif (en semaine, départ plateforme Atlantic) - **↗** nous consulter.

# Calysto 3 – Mécanisme évolutif

Clapets coupe-feu rectangulaires – EI 120 S / 500 Pa

De 100/200 à 1500/800



## PRODUITS

- **Encombrement réduit**
- **Montage certifié :**
  - sur de nombreux types de parois : mur et dalle béton, carreaux de plâtre, cloison en plaque de plâtre
- **Optimisation énergétique du bâtiment :**
  - clapets à faibles pertes de charge
- **Étanchéité assurée :**
  - classe C selon EN 1751

### APPLICATION - INSTALLATION

- Les clapets coupe-feu empêchent la propagation du feu à travers le réseau aéraulique qui traverse les murs et les planchers en restituant leur degré coupe-feu. Ils sont ouverts en position d'attente.

### CONSTRUCTION

- Tunnel en tôle galvanisée.
- Lame en matériau réfractaire.
- Étanchéité à chaud réalisée par joint intumescent.
- Mécanisme de commande déporté du scellement, modulable.
- Conformité : NF S61-937-5.

### CARACTÉRISTIQUES

- En version de base, le clapet est équipé d'un fusible thermique déclenchant la fermeture à 70° C.
- Il peut être également équipé en usine (voir p. 621) ou sur site (voir p. 621), de contacts début et fin de course unipolaires ou bipolaires, d'une bobine 24/48 volts et d'un moteur de réarmement.
- Les Calysto 3 disposent d'un mécanisme modulaire, entièrement hors du mur, permettant une évolutivité totale sur site.
- Grâce à leur lame mobile d'épaisseur réduite (25 mm), les clapets coupe-feu Calysto 3 génèrent une faible perte de charge.
- Mécanisme d'ouverture/fermeture avec boîtier de protection IP42 (IP54 pour la version motorisée).

### POSITIONNEMENT

- Sens de circulation de l'air et du feu indifférent.

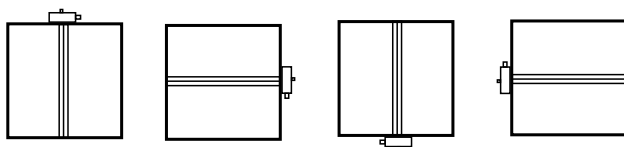

### DIMENSIONS

En mm.

De 100/200 à 800/600

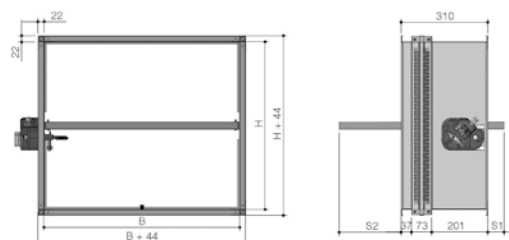

H <sup>(1)</sup> (mm)	200	250	300	350	400	450	500	550	600
S1 <sup>(2)</sup>	0	0	0	0	0	0	7,5	32,5	57,5
S2 <sup>(2)</sup>	21,5	46,5	71,5	96,5	121,5	146,5	171,5	196,5	221,5

(1) H : hauteur nominale - (2) S1 - S2 : dépassement de la lame

De 350/650 à 800/800 et de 850/200 à 1500/800

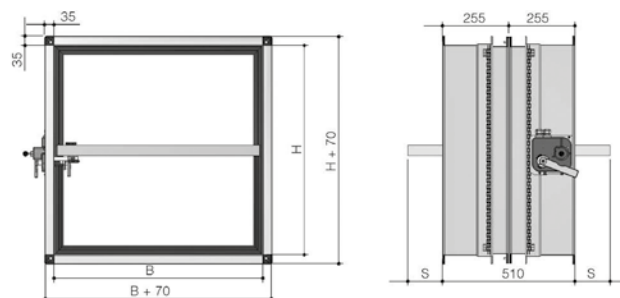

H <sup>(1)</sup> (mm)	200	250	300	350	400	450	500	550	600	650	700	750	800
S <sup>(2)</sup>	0	0	0	0	0	0	0	9	34	59	84	109	134

(1) H : hauteur nominale - (2) S : dépassement de la lame

## GAMME DIMENSIONNELLE CALYSTO 3 RECTANGULAIRE AVEC ET SANS MONTAGE EN BATTERIE

HAUTEUR	LARGEUR																				JUSQU'À	3100											
	100	150	200	250	300	350	400	450	500	550	600	650	700	750	800	850	900	950	1000	1050			1100	1150	1200	1250	1300	1350	1400	1450	1500	1600	1650
200	Clapet Calysto 3 rectangulaire de 100/200 à 800/600										Clapet Calysto 3 rectangulaire de 350/650 à 1500/800										Kit clapet rectangulaire de 350/650 à 1500/800 <sup>(2)</sup>												
250																					MONTAGE EN BATTERIE RÉF. 532084												
300																																	
350																																	
400																																	
450																																	
500																																	
550																																	
600																																	
650																																	
700																																	
750																																	
800																																	
850																																	
900	Kit clapet rectangulaire de 100/200 à 800/600 <sup>(1)</sup>										Kit clapet rectangulaire de 350/650 à 1500/800 <sup>(3)</sup>																						
950	MONTAGE EN BATTERIE Nous consulter										MONTAGE EN BATTERIE RÉF. 532084																						
1000																																	
1050																																	
1100																																	
1150																																	
1200																																	
1250																																	
1300																																	
1350																																	
1400																																	
1450																																	
1500																																	
1550																																	
1600																																	
1650																																	

Pour retrouver les cotes nominales, ajouter : (1) + 45 mm en hauteur - (2) + 70 mm en largeur - (3) + 70 mm en hauteur

### Clapets autocommandés de 100/200 à 800/600

Version fusible 70°C. (Produit non stocké. Délai à titre indicatif : **13** départ plateforme)

CV2204

Hauteur (mm)	PRIX € HT														
	Largeur (mm)														
	100	150	200	250	300	350	400	450	500	550	600	650	700	750	800
200	293	294	296	304	310	316	321	330	336	344	350	357	364	370	377
250	300	302	304	310	317	325	331	339	346	354	361	368	376	383	409
300	307	308	310	318	326	333	340	350	359	364	372	380	406	414	420
350	313	314	317	326	335	343	351	359	367	375	401	410	417	427	435
400	320	321	326	333	343	351	359	368	395	404	411	420	430	439	447
450	326	328	332	342	351	359	368	396	406	415	425	434	442	451	461
500	333	335	340	350	359	368	396	406	415	426	435	444	455	463	491
550	340	342	347	357	367	377	406	415	426	436	446	457	466	494	504
600	347	350	355	365	375	404	415	426	436	446	457	468	496	507	518

Accessoires montés d'usine à ajouter - voir p. 621.

### Clapets autocommandés de 350/650 à 800/800 et de 850/200 à 1500/800

Version fusible 70°C. (Produit non stocké. Délai à titre indicatif : **13** départ plateforme)

CV2204

Haut. (mm)	PRIX € HT																							
	Largeur (mm)																							
	350	400	450	500	550	600	650	700	750	800	850	900	950	1000	1050	1100	1150	1200	1250	1300	1350	1400	1450	1500
200	-	-	-	-	-	-	-	-	-	526	533	541	570	579	587	594	604	610	619	628	635	643	651	
250	-	-	-	-	-	-	-	-	-	563	572	580	588	598	606	614	623	632	640	649	657	665	674	
300	-	-	-	-	-	-	-	-	-	579	588	597	607	615	624	634	643	652	661	691	701	710	718	
350	-	-	-	-	-	-	-	-	-	594	605	614	624	634	643	674	684	693	703	714	723	732	742	
400	-	-	-	-	-	-	-	-	-	610	622	632	663	673	684	693	703	715	725	734	746	755	787	
450	-	-	-	-	-	-	-	-	-	626	660	670	680	691	702	712	724	734	746	778	788	800	809	
500	-	-	-	-	-	-	-	-	-	664	675	687	699	710	721	732	765	778	788	800	810	824	834	
550	-	-	-	-	-	-	-	-	-	680	691	703	716	727	761	773	784	798	808	821	833	845	880	
600	-	-	-	-	-	-	-	-	-	696	716	721	755	767	780	793	804	817	830	864	876	892	941	
650	560	573	586	598	611	625	660	673	686	699	701	725	758	773	785	799	811	825	859	873	885	920	955	972
700	569	583	598	610	624	660	673	687	701	715	727	762	778	789	803	817	853	865	880	894	932	968	986	1004
750	-	594	609	624	660	673	687	701	716	752	765	780	793	808	822	857	873	885	900	953	976	996	1014	1033
800	-	606	619	656	671	686	701	716	752	766	781	797	810	848	861	876	890	905	960	980	1003	1023	1043	1064

**S** produit en stock - **13** produit non stocké, délai à titre indicatif (en semaine, départ plateforme Atlantica) - **13** nous consulter.

# Calysto 3 – Mécanisme évolutif

Clapets coupe-feu rectangulaires – EI 120 S / 500 Pa

De 100/200 à 1500/800

## MONTAGE EN BATTERIE

### Montage superposé jusqu'à 800/1200

RÉF. Nous consulter

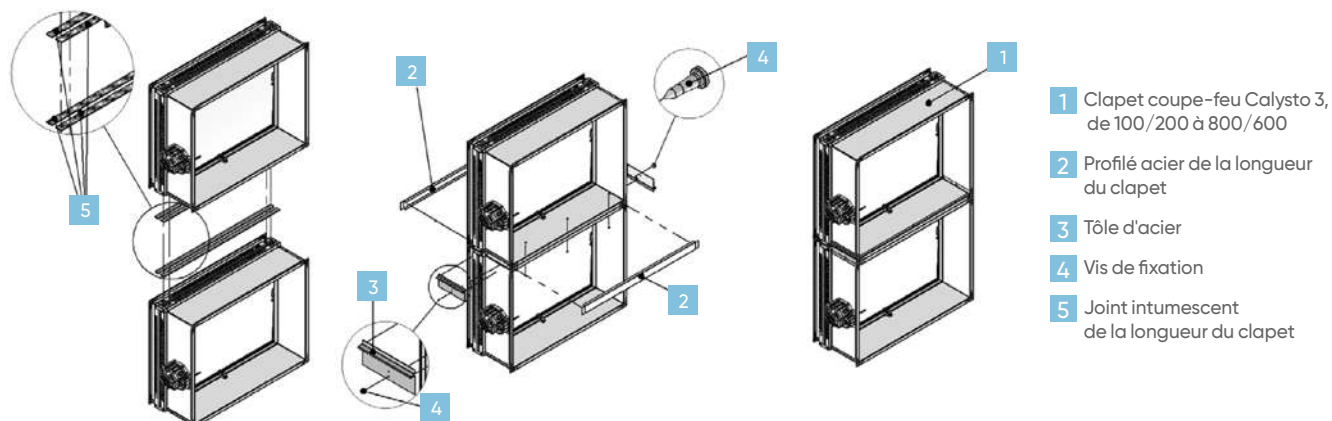

### Montage superposé jusqu'à 1500/1670

Prévoir kit batterie - RÉF. 532084

Pour plus d'informations, contacter notre service ADV, cf. page 2.

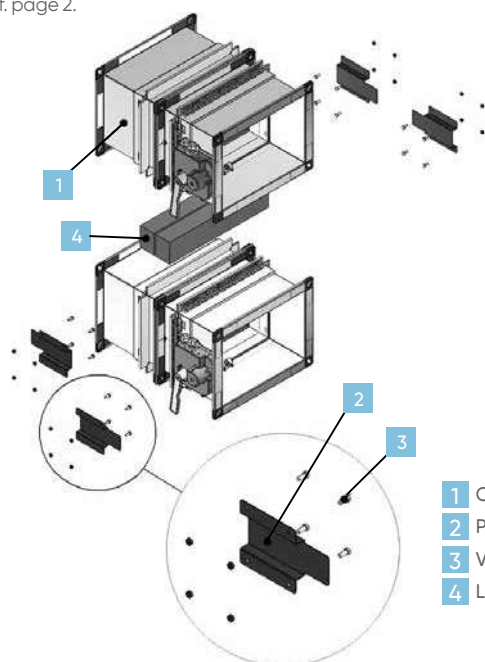

- 1 Clapet coupe-feu x 2
- 2 Plaque d'assemblage en acier galvanisé x 4
- 3 Vis (M6 x 14) x 4
- 4 Laine de roche (65 mm x 80 mm)

### Montage juxtaposé jusqu'à 3070/800

Prévoir kit batterie - RÉF. 532084

Pour plus d'informations, contacter notre service ADV, cf. page 2.

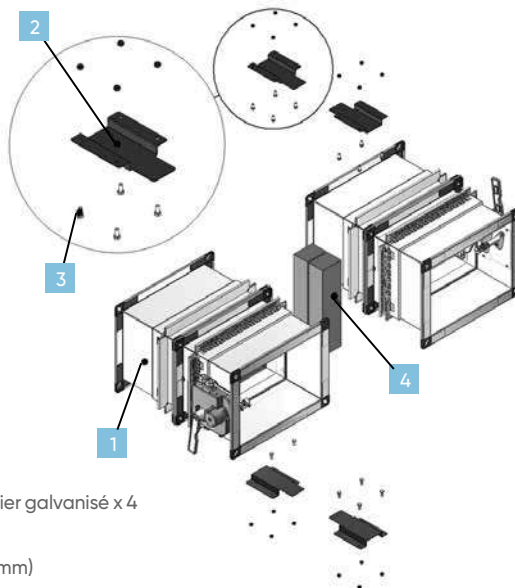

## MONTAGE EN BATTERIE AUTORISÉ OU NON AUTORISÉ

1. Il est permis de jumeler deux clapets coupe-feu. Taille maximale des paires : 1670 x 1500, 3070 x 800, 1500 x 1670.
2. Ne pas appairer trois clapets coupe-feu ou plus.
3. Ne pas jumeler verticalement deux clapets coupe-feu à axe vertical.

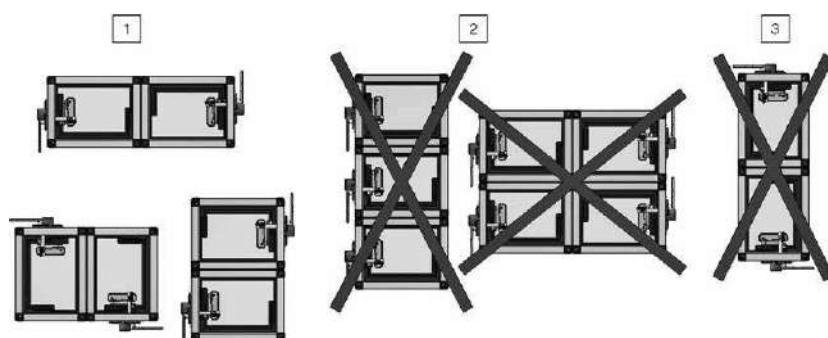

## DIMENSIONS CLAPETS COUPE-FEU AVEC MONTAGE EN BATTERIE

### Montage en batterie de clapets coupe-feu pour les grandes dimensions de conduits

Montage superposé

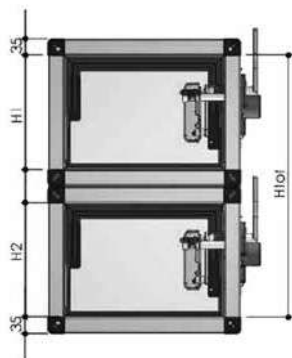

#### Montage superposé jusqu'à 800/1200

Hauteur souhaitée requise	mm	650	700	750	800	850	900	950	1000	1050	1100	1150	1200	1250
<b>H tot</b>	mm	645	695	745	795	845	895	945	995	1045	1095	1145	1195	1245
<b>H1</b>	mm	300	300	350	350	400	400	450	450	500	500	550	550	600
<b>H2</b>	mm	300	350	350	400	400	450	450	500	500	550	550	600	600

#### Montage superposé jusqu'à 1500/1670

Hauteur souhaitée requise	mm	900	900	1000	1000	1100	1100	1200	1200	1300	1300	1400	1400	1500	1500	1600	1600	1650
<b>H tot</b>	mm	870	920	970	1020	1070	1120	1170	1220	1270	1320	1370	1420	1470	1520	1570	1620	1670
<b>H1</b>	mm	400	450	450	500	500	550	550	600	600	650	650	700	700	750	750	800	800
<b>H2</b>	mm	400	400	450	450	500	500	550	550	600	600	650	650	700	700	750	750	800

Montage juxtaposé (côte à côte)

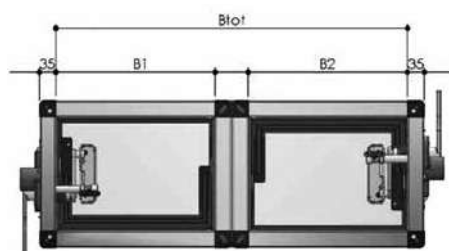

#### Montage juxtaposé jusqu'à 3070/800

Largeur souhaitée	mm	1600	1650	1700	1750	1800	1850	1900	1950	2000	2050	2100	2150	2200	2250	2300	2350
<b>B tot</b>	mm	1570	1620	1670	1720	1770	1820	1870	1920	1970	2020	2070	2120	2170	2220	2270	2320
<b>B1</b>	mm	750	800	800	850	850	900	900	950	950	1000	1000	1050	1050	1100	1100	1050
<b>B2</b>	mm	750	750	800	800	850	850	900	900	950	950	1000	1000	1050	1050	1100	1100

Largeur souhaitée	mm	2400	2450	2500	2550	2600	2650	2700	2750	2800	2850	2900	2950	3000	3050	3100	3150
<b>B tot</b>	mm	2370	2420	2470	2520	2570	2620	2670	2720	2770	2820	2870	2920	2970	3020	3070	3120
<b>B1</b>	mm	1150	1200	1200	1250	1250	1300	1300	1350	1350	1400	1400	1450	1450	1500	1500	1500
<b>B2</b>	mm	1150	1150	1200	1200	1250	1250	1300	1300	1350	1350	1400	1400	1450	1450	1500	1500

# Calysto 3 App – Mécanisme évolutif

Clapets coupe-feu rectangulaires – EI 120 S / 500 Pa

Montage en applique

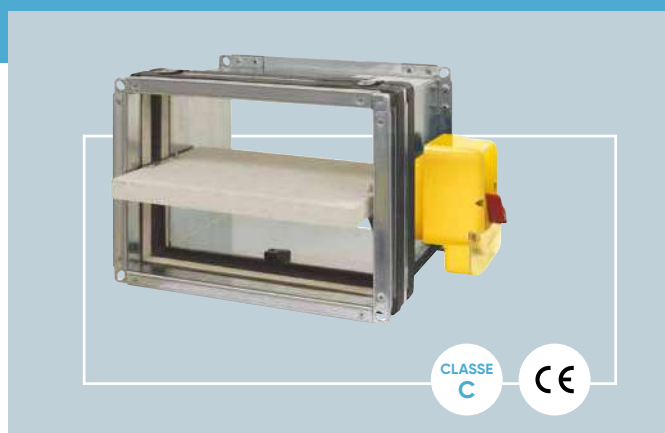

## + PRODUITS

- Montage en applique
- Montage certifié :
  - sur de nombreux types de parois : mur béton, carreaux de plâtre, cloison en plaque de plâtre
- Faible perte de charges
- Étanchéité assurée :
  - classe C selon EN 1751

### APPLICATION - INSTALLATION

- Les clapets coupe-feu empêchent la propagation du feu à travers le réseau aéraulique qui traverse les murs et les planchers en restituant leur degré coupe-feu. Ils sont ouverts en position d'attente.

### CONSTRUCTION

- Tunnel en tôle galvanisée.
- Lame en matériau réfractaire.
- Étanchéité à chaud réalisée par joint intumescent.
- Mécanisme de commande déporté du scellement, modulable.

### CARACTÉRISTIQUES

- En version de base, le clapet est équipé d'un fusible thermique déclenchant la fermeture à 70°C.
- Il peut être également équipé en usine ou sur site (voir p. 621), de contacts début et fin de course unipolaires ou bipolaires, d'une bobine 24/48 volts et d'un moteur de réarmement.
- Les clapets Calysto 3 disposent d'un mécanisme modulaire, entièrement hors du mur, permettant une évolutivité totale sur site.
- Grâce à leur lame mobile d'épaisseur réduite (25 mm), les clapets coupe-feu Calysto 3 génèrent une faible perte de charge.
- Mécanisme d'ouverture/fermeture avec boîtier de protection IP42 (IP54 pour la version motorisée).

### DIMENSIONS

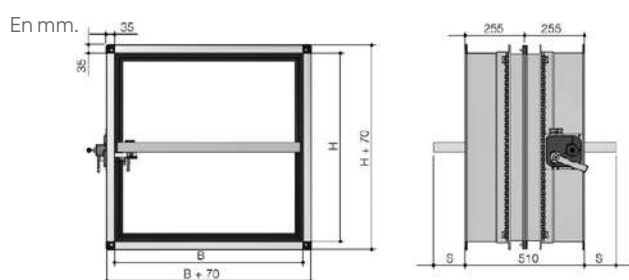

### POSITIONNEMENT

- Sens de circulation de l'air et du feu indifférent.

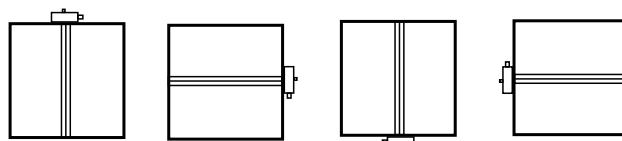

Clapets autocommandés - Version fusible 70°C - (Produit non stocké. Délai à titre indicatif : **13** départ plateforme)

CV2204

Hauteur (mm)	PRIX € HT														
	Largeur (mm)														
	100	150	200	250	300	350	400	450	500	550	600	650	700	750	800
200	377	379	381	392	402	412	420	430	440	447	459	469	478	487	498
250	387	389	393	403	414	424	434	444	454	461	476	486	496	506	542
300	396	399	403	414	425	435	447	458	469	476	490	502	539	550	561
350	406	408	414	425	435	448	460	471	482	491	532	543	555	567	579
400	416	419	424	435	448	460	472	486	523	528	549	561	572	585	597
450	425	427	434	447	460	472	486	525	537	546	563	577	590	604	616
500	435	438	445	458	471	486	525	539	552	559	580	594	607	620	660
550	445	448	454	469	482	498	537	552	567	574	595	610	624	665	679
600	456	457	466	480	496	535	552	565	581	592	611	626	666	682	697

### ÉQUIPEMENTS MONTÉS D'USINE

Voir p. 621

# Accessoires pour Calysto L et Calysto 3

Accessoires à monter sur site ou montés d'usine

## ACCESSOIRES À MONTER SUR SITE

### Kit contacts pour Calysto L

CV2204

LIBELLÉ	RÉF.	PRIX € HT
KIT FDC/L	532681	63,5

### Kits pour Calysto 3 circulaires et rectangulaires

CV2204

	Circulaires Ø 100 à 315 Rectangulaires 100/200 à 800/600 Rectangulaires APP 100/200 à 800/600			Circulaires Ø 355 à 630 Rectangulaires 850/200 à 1500/800		
	LIBELLÉ	RÉF.	PRIX € HT	LIBELLÉ	RÉF.	PRIX € HT
Kit contacts de début et fin course unipolaires	KIT FDC 1 SO 25	532187	104	KIT FDC 1 SO 45	532194	69
Kit contacts de début et fin course bipolaires <sup>(1)</sup>	KIT FDC 2 SO 25	532188	63	KIT FDC 2 SO 45	532195	69
Kit bobine 24/48 V à rupture	KIT BR SO 25	532085	174	CARTE MERE SO 45 <sup>(2)</sup>	532083	79,5
Kit bobine 24/48 V à émission	KIT BE SO 25	532189	174	KIT BE SO 45	532190	174
Kit moteur 24/48 V à émission	KIT ME SO 25	532191	778	KIT MOTEUR SO 45	532192	778
Fusible de rechange (vendu à l'unité)	FUSIBLES 70	532193	24,8	FUSIBLES 70	532193	24,8

(1) Disponible uniquement sur les versions télécommandées - (2) Pour commande KIT BE 1 SO 45 (532190), commander également KIT CARTE MERE SO 45 (532083).  
Pour une évolution en version télécommandée des codes 532682 à 532686, commander un kit bobine 532189 + le kit FDC1 SO 25 532187.

### Talons pour plaque de plâtre pour Calysto 3 circulaires Ø 100 - Ø 630 uniquement :

- avec fusible 70°C + contacts de début et fin de course unipolaires.
- accessoire pour montage en applique.
- cloison légère.
- **Commander un talon pour un clapet coupe-feu circulaire.**

CV2204

Ø (mm)	LIBELLÉ	RÉF.	PRIX € HT
100	TALON D 100	532175	78,7
125	TALON D 125	532176	84,6
160	TALON D 160	532177	93,8
200	TALON D 200	532178	104
250	TALON D 250	532179	118
315	TALON D 315	532180	134

CV2204

Ø (mm)	LIBELLÉ	RÉF.	PRIX € HT
355	TALON D 355	532181	179
400	TALON D 400	532182	194
450	TALON D 450	532183	216
500	TALON D 500	532184	231
560	TALON D 560	532185	253
630	TALON D 630	532186	276

## ACCESSOIRES MONTÉS D'USINE POUR CLAPETS RECTANGULAIRES ET RECTANGULAIRES APPLIQUE

CV2204

	Rectangulaires 100/200 à 800/600 Rectangulaires APP 100/200 à 800/600			Rectangulaires 850/200 à 1500/800		
	LIBELLÉ	RÉF.	PRIX € HT	LIBELLÉ	RÉF.	PRIX € HT
<b>Autocommandés avec contacts début et fin de course</b>						
Contacts de début et fin de course <b>unipolaires</b>	FDC1 SO 25	532208	101	FDC1 SO 45	532210	78,7
Contacts de début et fin de course <b>bipolaires</b>	FDC2 SO 25	532209	173	FDC2 SO 45	532211	160
<b>Télécommandés à réarmement manuel</b>						
Bobine à émission 24/48 V + contacts début et fin de course <b>unipolaires</b>	BE 1 SO 25	532212	193	BE 1 SO 45	532214	193
Bobine à émission 24/48 V + contacts début et fin de course <b>bipolaires</b>	BE 2 SO 25	532213	237	BE 2 SO 45	532215	237
<b>Télécommandés à réarmement motorisé</b>						
Bobine à émission 24/48 V + contacts début et fin de course <b>unipolaires</b> + moteur	ME 1 SO 25	532216	609	ME 1 SO 45	532218	609
Bobine à émission 24/48 V + contacts début et fin de course <b>bipolaires</b> + moteur	ME 2 SO 25	532217	663	ME 2 SO 45	532219	663

# CTEIS

Clapets terminaux - EI 90 S à E 120 S / 300 Pa



## + PRODUITS

- **Encombrement réduit :**
  - diamètre tunnel = diamètre raccordement
- **Installation simplifiée :**
  - dans mur béton ou dalle béton léger
- **Étanchéité assurée :**
  - joints pour raccordements aérauliques

### APPLICATION - INSTALLATION

- Les clapets coupe-feu empêchent la propagation du feu à travers le réseau aéraulique qui traverse les murs et les planchers en restituant leur degré coupe-feu. Ils sont ouverts en position d'attente.
- Leur utilisation est soumise à des contraintes d'installation ainsi qu'à des critères évaluant leur résistance au feu : résistance mécanique sous charge + étanchéité aux gaz chauds + isolation thermique.
- Ils doivent être placés de façon à ce que le flux d'air favorise leur fermeture et au droit des parois (murs, planchers) dont le degré coupe-feu doit être restitué : c'est le compartimentage.

### CARACTÉRISTIQUES

La gamme se décline en 4 diamètres :

- diamètres 100 à 200 pour les modèles EI 90 S,
- diamètre 125 pour le modèle E 120 S.

Les produits peuvent être installés en paroi ou en plafond (**dalle béton**).

Ils se montent directement dans le conduit.

- Les clapets terminaux CTEIS répondent au critère EI 90 S (anciennement coupe feu 1h30).
- Le clapet terminal CTES répond au critère E 120 S (anciennement pare flamme 2h).

### ESSAIS ET CLASSEMENT

- Normes européennes clapets NF EN 1366-2 (essais) et NF EN 15650 (produits) PV n° BC1-606-0464-15650-108-2517.

### CONSTRUCTION

- Virole en tôle peinte équipée d'un joint d'étanchéité.
- Deux demi-lames montées sur axe maintenu par un fusible thermique.

### DIMENSIONS ET ENCOMBREMENT

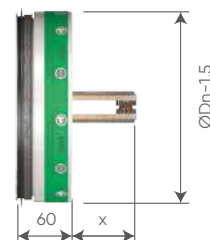

ØDn [mm]	80	100	125	160	200
x	8	20	33	51	71

### TARIFS

LIBELLÉ	RÉF.	PRIX € HT
CTEIS-100-90	575030	77,1
CTEIS-125-90	575031	87,6
CTEIS-160-90	575032	104
CTEIS-200-90	575033	120
CTES-125-120	575037	80
FUS/CLAPET TERM*	575038	35,1

\* Fusibles 70°C vendus par sachets de 5.



# CBEIS

Clapets bouches terminaux – EI 90 S / 300 Pa

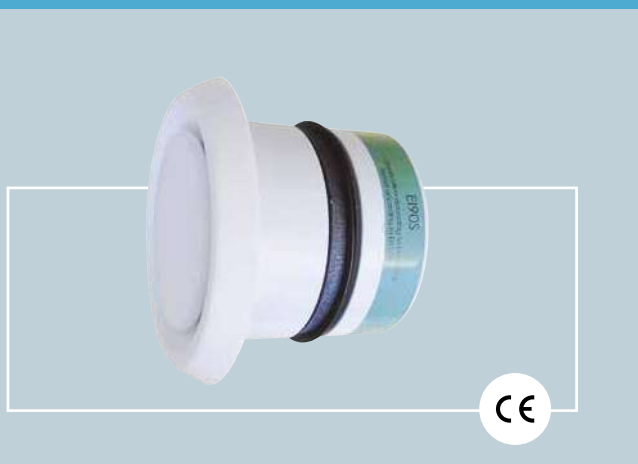

## + PRODUITS

- **Installation simplifiée :**
  - montage en mur ou plafond
  - mise en œuvre rapide
- **Performance :**
  - étanchéité

### APPLICATION - INSTALLATION

- Les clapets bouches terminaux se placent en bout de conduit à l'aplomb des parois coupe-feu pour empêcher la propagation du feu à travers le réseau aéraulique qui traverse les murs et les planchers en restituant leur degré coupe-feu. Ils sont ouverts en position d'attente.

### CARACTÉRISTIQUES

La gamme se décline en 3 diamètres.

Les produits peuvent être installés en paroi ou en plafond (**dalle béton**).

Ils se montent directement dans le conduit.

Ils sont équipés d'un joint.

- Les clapets bouches terminaux CBEIS répondent au critère EI 90 S (anciennement coupe-feu 1h30).

### CONSTRUCTION

- Virole en tôle peinte équipée d'un joint d'étanchéité.
- Opercule réglable par rotation.

### DIMENSIONS ET ENCOMBREMENT

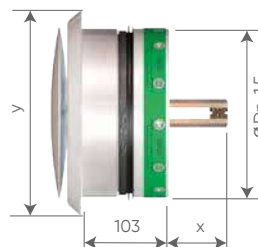

ØDn [mm]	100	125	160	200
x	20	33	51	71
Y	145	170	195	235

### ESSAIS ET CLASSEMENT

- Normes européennes clapets NF EN 1366-2 (essais) et NF EN 15650 (produits) PV n° BC1-606-0464-15650-108-2517.

### TARIFS

LIBELLÉ	RÉF.		PRIX € HT
CBEIS-125-90	575034	Ⓔ	138
CBEIS-160-90	575035	Ⓔ	156
CBEIS-200-90	575036	Ⓔ	189
FUS/CLAPET TERM*	575038	Ⓔ	35,1

\* Fusibles 70°C vendus par sachets de 5.

# Velyo H EI 60 S

Volets de désenfumage habitat à portillon



**B<sup>+</sup>M**  
Ready

## + PRODUITS

- **Installation et mise en œuvre facilitées :**
  - léger
  - réversibilité haut-bas
- **Simplicité et rapidité d'installation :**
  - fixation de la grille d'habillage aluminium par clips
- **Un seul modèle :**
  - dimension unique adaptée aux exigences réglementaires

### APPLICATION

- Destinés au désenfumage des bâtiments d'habitation collective de 3<sup>e</sup> famille B et 4<sup>e</sup> famille.

### CONSTRUCTION

- 1 vantail.
- Coupe-feu EI 60 S.
- Constitué d'un cadre en acier galvanisé et d'un vantail en matériau réfractaire pivotant sous l'action de charnières à ressort.
- Déclenchement par ventouse électromagnétique à émission 24 V (std) ou 48 V.
- Puissance consommée : 3,5 W en émission de courant.

### ESSAIS ET CLASSEMENT

- Les volets sont coupe-feu EI 60 S et proposent une section libre de 20 dm<sup>2</sup> conformément à l'arrêté du 31 janvier 1986 et aux normes européennes d'essai NF EN 1366-10 et produit NF EN 12101-8.

### TARIFS

#### Volets

CV2204

LIBELLÉ	RÉF.		PRIX € HT
<b>VOLETS 24 VOLTS</b>			
VELYO H 24V	554710		572
<b>VOLETS 48 VOLTS</b>			
VELYO-H 48 V	554725		572

#### Grille d'habillage

CV2204

LIBELLÉ	RÉF.		PRIX € HT
<b>GRILLE ALUMINIUM FIXATION PAR CLIPS</b>			
GRILLE VELYO H	554712		209
<b>GRILLE PEINTE FIXATION PAR VIS</b>			
GRIL VELYO FIXE	554786		168

#### Cadre à sceller

CV2204

LIBELLÉ	RÉF.		PRIX € HT
CADRE VELYO H	554711		72,6

## DIMENSIONS

Dimensions L x H	Réservation avec pré-cadre L x H	Dimensions hors tout volet L x H	Profondeur de débattement du volet ouvert	Hauteur sous plafond mini pour installation réglementaire	Cote hors tout de la grille d'habillage L x H
mm					
387 x 640	390 x 645	420 x 670	440	2 450	432 x 685

## INSTALLATION ET MONTAGE

- Montage du cadre à sceller par vissage ou scellement sur le conduit.
- Montage du volet sur le cadre à sceller par vissage.
- Volet et grille réversibles.
- Mise en œuvre sur conduits : Promat, Géostaff, béton, béton cellulaire.

- Profondeur disponible minimum du conduit : **440 mm**

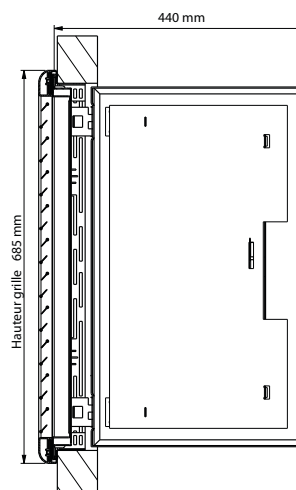
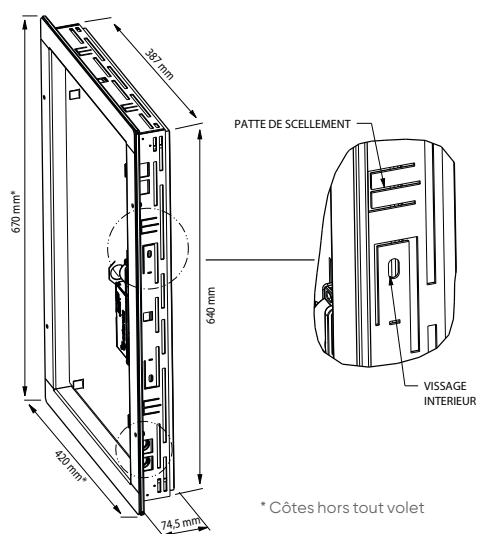

## MISE EN ŒUVRE

En mm.

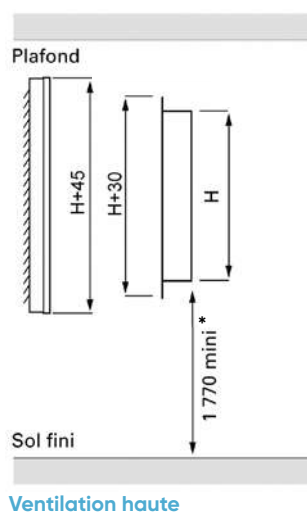
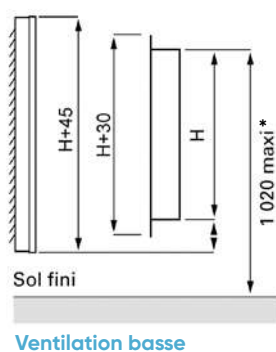

\* Pour respecter les 1 m réglementaires

\* Pour respecter les 1,80 m réglementaires

# Tableau de désenfumage habitat collectif



## + PRODUITS

- **Économies et autonomie :**
  - raccordement électrique simplifié
- **Installation facilitée :**
  - faible encombrement
- **Adresse et commande des zones séparément**
- **Pilote jusqu'à 16 niveaux simultanément**

### APPLICATION - INSTALLATION

- Le tableau de désenfumage TDHA permet la commande des volets de désenfumage dans les locaux d'habitation des 3<sup>e</sup> famille B et 4<sup>e</sup> famille.
- La commande des volets de désenfumage à émission est réalisée sur détection automatique de fumée ou sur action d'un déclencheur manuel.

### FONCTIONNEMENT

- La configuration de l'installation est la suivante (pour un immeuble de 1 à 16 zones) :
  - un coffret de signalisation TDHA (situé par exemple dans une gaine technique),
  - à chaque niveau, un boîtier de raccordement "BEA", sur lequel on raccorde les détecteurs, les déclencheurs manuels et les commandes de volets à émission du niveau concerné,
  - entre les niveaux, un câble 2 x 1,5 mm<sup>2</sup> (ligne de puissance) et un câble 1 paire 8/10<sup>e</sup> (ligne de télécommande),
  - deux sorties de commandes temporisées pour les ventilateurs de désenfumage.
- Chaque boîtier d'étage BEA peut gérer 10 détecteurs optiques, 10 déclencheurs manuels et 4 ou 6 volets (de 3,5 W maxi).
- Au-delà de 6 volets par BEA, prévoir une alimentation supplémentaire (nous consulter).

### TARIFS - CARACTÉRISTIQUES

#### Détecteur de fumée

Détecteur en ABS blanc avec socle hauteur 51 mm, fixation du socle par 2 vis.  
Fixation du détecteur par verrouillage 1/4 de tour sur socle.



CV2204

LIBELLÉ	RÉF.	PRIX € HT
DETECTEUR	532075	150

+ Éco-participation en € HT : 0,01

#### Déclencheur manuel

Déclencheur en ABS rouge, le réarmement s'effectue par une clé située en façade.



CV2204

LIBELLÉ	RÉF.	PRIX € HT
DECLENCHEUR MANUEL	532076	54,8

+ Éco-participation en € HT : 0,01

#### Tableau de désenfumage spécial habitat

L'utilisation de boîtier d'étage permet un gain important sur les câbles.  
Tableau de désenfumage adressable de 1 à 16 zones.  
Les modules précâblés avec diode évitent tout risque d'inversion de polarités.  
Prévoir un module par volet : module noir intermédiaire, module rouge fin de ligne pour le dernier volet de chaque zone.



CV2204

	LIBELLÉ	RÉF.	PRIX € HT	Eco-part. € HT
Tableau de désenfumage	TDHA	532072	2 660	0,42
Boîtier d'étage	BEA	532077	272	0,02
Module intermédiaire [noir]	MOD INTER	532073	16,6	0,01
Module fin de ligne [rouge]	MOD FIN LIGNE	532074	16,6	0,01

#### Boîtier de commande d'extraction

Le boîtier de commande BCE pilote l'ouverture de l'ouvrant en cas de non fonctionnement du ventilateur de désenfumage.



CV2204

LIBELLÉ	RÉF.	PRIX € HT
BCE	532079	549

+ Éco-participation en € HT : 0,04

## PRINCIPE D'INSTALLATION

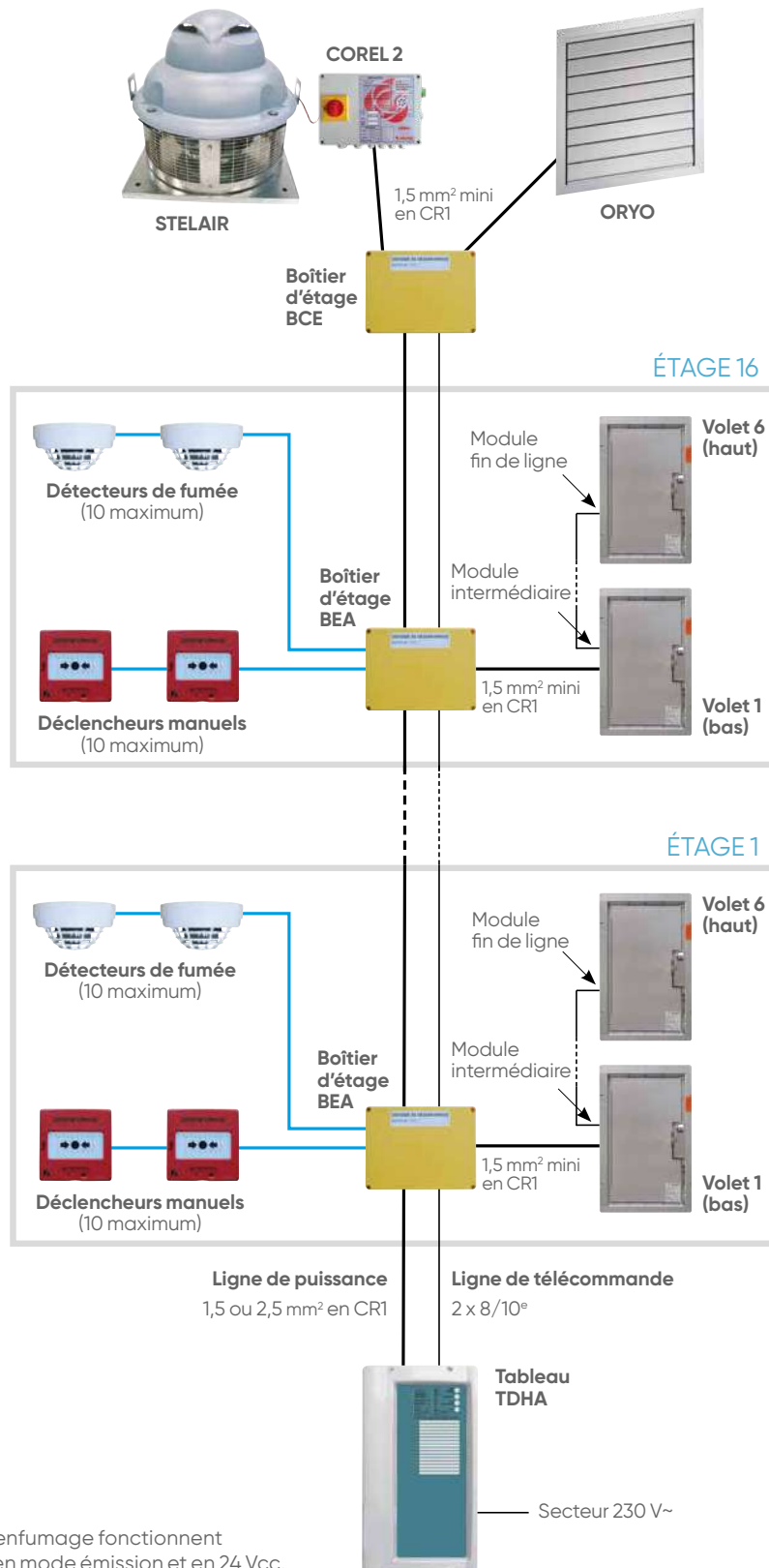

### IMPORTANT

Les volets de désenfumage fonctionnent obligatoirement en mode émission et en 24 Vcc.

# Velyo M

## Volets de désenfumage motorisés



BIM  
Ready

### + PRODUITS

- **Maintenance simplifiée et gain de temps :**
  - ouverture et fermeture pilotées à distance en toute sécurité
- **Flexibilité dans le projet :**
  - version motorisée ou motorisable
- **Accès facilité :**
  - grille d'habillage à noyau amovible
- **Esthétique :**
  - grille d'habillage personnalisable par thermolaquage

#### APPLICATION

- Destinés au désenfumage naturel ou mécanique des ERP (Établissement Recevant du Public) et des IGH (Immeuble de Grande Hauteur).
- Motorisés pour un réarmement automatique.
- Ne s'ouvrent que sur commande du CMSI (Centralisateur de Mise en Sécurité Incendie).

#### CONSTRUCTION

- 1 vantail.
- Coupe-feu EI 60S et EI 120S.
- Constitué d'un cadre en acier galvanisé, d'un entourage en matériau réfractaire sans amiante et d'un vantail en matériau réfractaire sans amiante pivotant sur des charnières.

#### LIBELLÉ

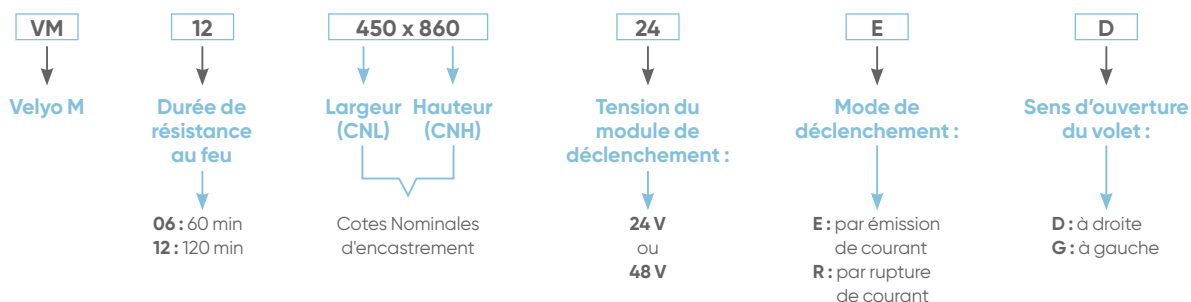

#### CARACTÉRISTIQUES

##### Version standard :

- Déclenchement à émission de courant (24 V ou 48 V).
- Moteur de réarmement.
- Contact unipolaire.
- Ouverture du volet à droite.

##### En option (nous consulter) :

- Déclenchement possible en rupture (24 V ou 48 V).
- Livré sans moteur (pour équipement sur site ultérieur).
- Contact bipolaire.
- Ouverture du volet à gauche.

#### DIMENSIONS ET INSTALLATION

	CNL Cotes nominales largeur (mm)	CNH Cotes nominales Hauteur (mm)
Réservation avec précadre	CNL + 20	CNH + 20
Passage libre volet	CNL - 66	CNH - 56
Dimensions hors-tout volet	CNL + 48	CNH + 53
Profondeur Volet Ouvert	P = CNL+60	

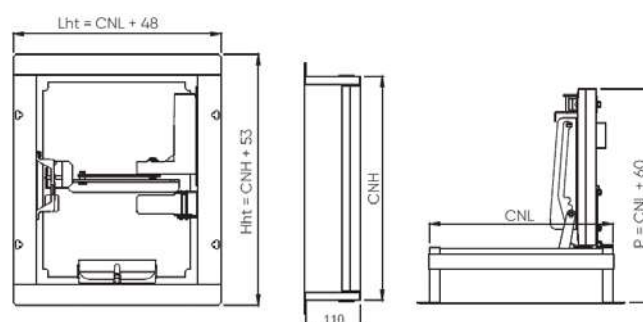

## RÉSISTANCE AU FEU

Classement de résistance au feu	Velyo M EI 60S		Velyo M EI 120S	
	EI 60 S		EI 120 S	
Type de paroi	Épaisseur mini*		Épaisseur mini*	
DESENFIRE STR	25		25	
DESENFIRE HD	25		35	
GEOFLAM Light	-		35	
GEOFLAM	30		45	
GEOTEC®S	30		45	
DESENFIRE	-		45	
PROMATECT L500	30		50	
TECNIVER	35		50	
GLASROC F V500	35		55	
CAROPLATRE® 70mm + GLASROC®F13	-		70+13	

\*Pour respecter le classement

## ACCESSOIRES

### Cadre









- Montage du cadre à sceller par vissage ou scellement sur le conduit.
- Montage du volet sur le cadre à sceller par vissage.

### Grille GVM

- Grille indémontable sans outil.
- Facilité d'accès au volet grâce au noyau amovible.
- Version standard en aluminium anodisé.

Préciser à la commande la position de la grille (haut ou bas).

**Option :** Personnalisation possible par thermolaquage, optimisée en coût et délai si choix parmi les 8 RAL suivants :

	RAL 9010		RAL 9006		RAL 7035		RAL 9005
	RAL 9016		RAL 9007		RAL 7022		RAL 7016

Les teintes réelles peuvent légèrement différer de celles du nuancier.



Cadre à sceller



Grille GVM



Autres couleurs disponibles.  
Nous consulter.

### Accessoires à monter sur site pour Velyo M

	LIBELLÉ	RÉF.	PRIX € HT
Kit contacts début et fin de course unipolaire	KIT FDC 1 VM	629485	259
Kit contacts début et fin de course bipolaire	KIT FDC 2 VM	629486	387
Kit bobine 24 V déclenchement à émission	KIT BOBINE 24E VM	629487	419
Kit bobine 48 V déclenchement à émission	KIT BOBINE 48E VM	629488	419
Kit bobine 24 V déclenchement à rupture	KIT BOBINE 24R VM	629489	419
Kit bobine 48 V déclenchement à rupture	KIT BOBINE 48R VM	629490	419

CV2204

## MISE EN ŒUVRE

En mm.

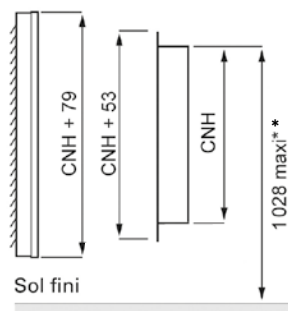

Ventilation basse

\* Pour respecter le haut de la veine d'air à 1m maxi.

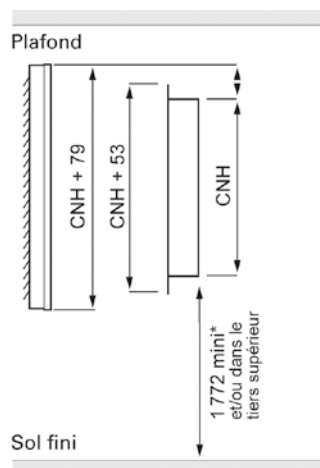

Ventilation haute

\* Pour respecter le bas de la veine d'air à 1,80 m minimum du sol fini.

# Velyo M

## Volets de désenfumage motorisés

### DOMAINE DIMENSIONNEL ET SECTION DE PASSAGE D'AIR (dm<sup>2</sup>)

Velyo M EI 60S - 1 Vantail		CNL (mm)								Réserve avec pré-cadre	Cotes d'encastrement	Dimensions hors tout volet
		360	400	450	500	550	600	650	700			
CNH (mm)	438	9,6*	11,1	13,0	15,0	16,9	18,8	20,7	22,6	458	438	491
	465	10,4*	12,0	14,1	16,1	18,2	20,3	22,3	24,4	485	465	518
	493	11,2	13,0	15,2	17,4	19,6	21,8	24,0	26,1	513	493	546
	520	12,0	13,9	16,2	18,5	20,9	23,2	25,5	27,9	540	520	573
	548	12,8	14,8	17,3	19,8	22,2	24,7	27,2	29,6	568	548	601
	575	13,6	15,7	18,3	20,9	23,5	26,2	28,8	31,4	595	575	628
	603	14,5	16,7	19,4	22,2	24,9	27,7	30,4	33,1	623	603	656
	630	15,3	17,6	20,5	23,3	26,2	29,1	32,0	34,9	650	630	683
	658	16,1	18,5	21,5	24,6	27,6	30,6	33,6	36,6	678	658	711
	685	16,9	19,4	22,6	25,7	28,9	32,0	35,2	38,4	705	685	738
	713	17,7	20,4	23,7	27,0	30,3	33,5	36,8	40,1	733	713	766
	740	17,9	20,6	23,9	27,3	30,6	33,9	37,3	40,6	760	740	793
	768	18,8	21,5	25,0	28,5	32,0	35,4	38,9	42,4	788	768	821
	795	19,6	22,4	26,1	29,7	33,3	36,9	40,5	44,1	815	795	848
	823	20,4	23,4	27,1	30,9	34,6	38,4	42,1	45,9	843	823	876
	850	21,2	24,3	28,2	32,1	35,9	39,8	43,7	47,6	870	850	903
878	22,0	25,2	29,3	33,3	37,3	41,3	45,4	49,4	898	878	931	
905	22,8	26,1	30,3	34,5	38,6	42,8	46,9	51,1	925	905	958	
Profondeur débattement volet		420	460	510	560	610	660	710	760			
Réserve avec pré-cadre		380	420	470	520	570	620	670	720			
Cotes d'encastrement		360	400	450	500	550	600	650	700			
Dimensions hors tout volet		408	448	498	548	598	648	698	748			

\*Dimensions non disponibles en version ouverture à gauche

Velyo M EI 120S - 1 Vantail		CNL (mm)								Réserve avec pré-cadre	Cotes d'encastrement	Dimensions hors tout volet
		360	400	450	500	550	600	650	700			
CNH (mm)	448	9,6*	11,1	13,0	15,0	16,9	18,8	20,7	22,6	468	448	501
	475	10,4*	12,0	14,1	16,1	18,2	20,3	22,3	24,4	495	475	528
	503	11,2	13,0	15,2	17,4	19,6	21,8	24,0	26,1	523	503	556
	530	12,0	13,9	16,2	18,5	20,9	23,2	25,5	27,9	550	530	583
	558	12,8	14,8	17,3	19,8	22,2	24,7	27,2	29,6	578	558	611
	585	13,6	15,7	18,3	20,9	23,5	26,2	28,8	31,4	605	585	638
	613	14,5	16,7	19,4	22,2	24,9	27,7	30,4	33,1	633	613	666
	640	15,3	17,6	20,5	23,3	26,2	29,1	32,0	34,9	660	640	693
	668	16,1	18,5	21,5	24,6	27,6	30,6	33,6	36,6	688	668	721
	695	16,9	19,4	22,6	25,7	28,9	32,0	35,2	38,4	715	695	748
	723	17,7	20,4	23,7	27	30,3	33,5	36,8	40,1	743	723	776
	750	17,9	20,6	23,9	27,3	30,6	33,9	37,3	40,6	770	750	803
	778	18,8	21,5	25	28,5	32	35,4	38,9	42,4	798	778	831
	805	19,6	22,4	26,1	29,7	33,3	36,9	40,5	44,1	825	805	858
	833	20,4	23,4	27,1	30,9	34,6	38,4	42,1	45,9	853	833	886
	860	21,2	24,3	28,2	32,1	35,9	39,8	43,7	47,6	880	860	913
888	22	25,2	29,3	33,3	37,3	41,3	45,4	49,4	908	888	941	
915	22,8	26,1	30,3	34,5	38,6	42,8	46,9	51,1	935	915	968	
Profondeur débattement volet		420	460	510	560	610	660	710	760			
Réserve avec pré-cadre		380	420	470	520	570	620	670	720			
Cotes d'encastrement		360	400	450	500	550	600	650	700			
Dimensions hors tout volet		408	448	498	548	598	648	698	748			

\*Dimensions non disponibles en version ouverture à gauche



## TARIFS

### Volets\*

#### Pour Velyo M - EI 60S - 1 Vantail

(Produit non stocké. Délai à titre indicatif :  départ plateforme).

CV2204

CNH (mm)	CNL (mm)							
	360	400	450	500	550	600	650	700
438	1403	1410	1418	1430	1438	1446	1457	1467
465	1408	1413	1421	1434	1442	1450	1462	1471
493	1412	1418	1426	1439	1447	1455	1467	1477
520	1416	1423	1431	1443	1452	1460	1472	1482
548	1423	1428	1438	1450	1458	1467	1479	1487
575	1424	1431	1439	1453	1461	1470	1484	1493
603	1428	1435	1443	1457	1465	1475	1490	1498
630	1432	1439	1448	1462	1470	1482	1494	1502
658	1436	1443	1453	1467	1475	1486	1499	1508
685	1440	1448	1457	1470	1482	1491	1504	1513
713	1448	1456	1465	1475	1486	1495	1509	1519
740	1470	1478	1488	1499	1510	1521	1532	1542
768	1475	1483	1493	1506	1515	1525	1537	1547
795	1478	1486	1498	1509	1521	1530	1542	1552
823	1483	1491	1502	1514	1524	1536	1547	1558
850	1507	1515	1525	1537	1547	1558	1571	1571
878	1510	1520	1530	1540	1552	1562	1575	1576
905	1515	1523	1535	1545	1557	1567	1582	1581

#### Pour Velyo M - EI 120S - 1 Vantail

(Produit non stocké. Délai à titre indicatif :  départ plateforme).

CV2204

CNH (mm)	CNL (mm)							
	360	400	450	500	550	600	650	700
448	1486	1494	1505	1520	1530	1540	1554	1567
475	1491	1500	1510	1525	1537	1547	1564	1574
503	1497	1506	1516	1531	1543	1554	1569	1581
530	1502	1512	1522	1538	1549	1562	1576	1588
558	1508	1517	1528	1544	1558	1569	1583	1595
585	1513	1522	1534	1550	1564	1575	1590	1602
613	1519	1528	1540	1558	1571	1582	1597	1609
640	1524	1534	1545	1564	1576	1588	1603	1614
668	1530	1539	1552	1571	1582	1595	1610	1624
695	1535	1545	1559	1576	1589	1602	1617	1603
723	1547	1558	1573	1584	1597	1610	1625	1638
750	1568	1579	1594	1608	1620	1634	1650	1663
778	1574	1587	1601	1613	1627	1642	1656	1670
805	1579	1592	1606	1619	1633	1649	1663	1677
833	1584	1598	1612	1626	1640	1656	1670	1684
860	1598	1610	1624	1638	1666	1680	1694	1709
888	1604	1616	1629	1643	1672	1686	1701	1715
915	1621	1633	1647	1662	1678	1693	1708	1722

\*Prix comprenant la bobine (24 V ou 48 V, à préciser à la commande), le contact début et fin de course et le moteur de réarmement.

 produit en stock -  produit non stocké, délai à titre indicatif (en semaine, départ plateforme Atlantic) -  nous consulter.

# Velyo M

## Volets de désenfumage motorisés

### TARIFS

#### Cadre à sceller

##### Pour Velyo M - EI 60S - 1Vantail

Cadre à sceller - (Produit non stocké. Délai à titre indicatif : **15** départ plateforme).

CV2204

CNH (mm)	CNL (mm)							
	360	400	450	500	550	600	650	700
438	54,9	57,1	59,2	61,4	63,1	64,8	66,6	68,3
465	55,9	58,0	60,2	62,4	64,1	66,0	67,7	69,5
493	57,0	59,1	61,2	63,4	65,2	67,0	68,8	70,5
520	57,9	60,0	62,2	64,3	66,1	67,8	69,6	71,4
548	58,7	60,8	63,0	65,2	67,0	68,8	70,5	72,3
575	59,6	61,7	63,9	66,1	67,8	69,6	71,4	73,2
603	60,6	62,6	64,8	67,0	68,8	70,5	72,3	74,1
630	61,1	63,2	65,4	67,6	69,3	71,1	72,9	74,7
658	61,6	63,8	66,0	68,2	69,9	71,7	73,5	75,2
685	62,2	64,4	66,6	68,8	70,5	72,2	74,1	75,8
713	62,8	64,9	67,1	69,2	71,1	72,8	74,7	76,4
740	62,9	64,9	67,1	69,2	71,1	72,8	74,7	76,4
768	65,2	67,3	69,5	71,7	73,4	75,2	77,0	78,7
795	67,5	69,7	71,9	74,0	75,8	77,5	79,3	81,0
823	69,9	72,0	74,2	76,4	78,1	79,9	81,6	83,3
850	72,1	74,4	76,6	78,9	80,7	82,5	84,4	86,1
878	74,5	76,9	79,2	81,5	83,3	85,2	87,0	89,0
905	76,9	79,2	81,6	84,0	85,9	87,8	89,8	91,6

##### Pour Velyo M - EI 120S - 1Vantail

Cadre à sceller - (Produit non stocké. Délai à titre indicatif : **15** départ plateforme).

CV2204

CNH (mm)	CNL (mm)							
	360	400	450	500	550	600	650	700
448	55,9	58,2	60,4	62,6	64,4	66,2	68,0	69,7
475	57,1	59,3	61,5	63,7	65,4	67,3	69,0	70,8
503	58,1	60,3	62,5	64,7	66,6	68,3	70,1	71,9
530	59,1	61,2	63,4	65,6	67,5	69,2	71,1	72,9
558	60,0	62,1	64,3	66,6	68,3	70,1	71,9	73,7
585	60,8	63,0	65,3	67,5	69,2	71,1	72,9	74,7
613	61,7	63,9	66,1	68,3	70,1	71,9	73,7	75,6
640	62,4	64,5	66,7	69,0	70,7	72,5	74,3	76,2
668	62,9	65,1	67,3	69,6	71,3	73,2	74,9	76,7
695	63,4	65,6	67,8	70,1	71,9	73,7	75,6	77,3
723	64,0	66,2	68,4	70,7	72,5	74,3	76,2	77,9
750	64,1	66,2	68,4	70,7	72,5	74,3	76,2	77,9
778	66,6	68,6	70,8	73,2	74,9	76,7	78,5	80,3
805	68,9	71,1	73,3	75,5	77,3	79,0	80,9	82,6
833	71,3	73,5	75,7	77,9	79,7	81,5	83,2	85,1
860	73,6	75,9	78,2	80,4	82,3	84,1	86,1	87,8
888	76,0	78,5	80,8	83,1	85,1	86,9	88,9	90,7
915	78,5	80,8	83,2	85,6	87,6	89,7	91,5	93,5

## TARIFS

### Grille GVM

#### Pour Velyo M - EI 60S - 1 Vantail

(Produit non stocké. Délai à titre indicatif : **2s** départ plateforme).

CV2204

CNH (mm)	CNL (mm)							
	360	400	450	500	550	600	650	700
438	187	193	203	215	223	229	236	242
465	194	200	210	223	231	238	245	251
493	198	203	214	228	236	243	250	257
520	205	210	222	236	245	252	260	266
548	208	214	225	240	250	257	265	272
575	211	218	230	245	254	262	270	277
603	218	225	237	252	262	270	280	287
630	222	229	242	257	267	276	284	292
658	225	232	245	261	272	281	290	298
685	231	239	252	269	280	290	299	307
713	235	244	257	274	285	295	304	313
740	242	251	263	281	294	304	314	324
768	245	254	268	285	298	309	319	328
795	305	313	327	356	369	379	391	400
823	311	321	335	364	378	389	400	410
850	315	325	340	370	383	394	406	416
878	319	329	343	374	388	400	411	422
905	326	336	351	383	396	409	422	432

#### Pour Velyo M - EI 120S - 1 Vantail

(Produit non stocké. Délai à titre indicatif : **2s** départ plateforme).

CV2204

CNH (mm)	CNL (mm)							
	360	400	450	500	550	600	650	700
448	192	196	207	220	228	233	240	246
475	198	203	214	228	236	243	250	255
503	202	208	218	232	240	248	255	261
530	208	215	227	240	250	257	265	272
558	211	218	230	245	254	262	270	277
585	216	223	235	250	259	267	275	283
613	222	230	242	258	268	276	285	292
640	227	233	246	262	273	282	290	298
668	230	237	250	266	277	287	296	304
695	236	244	257	274	285	296	305	314
723	239	248	261	279	290	300	311	319
750	246	255	269	287	299	310	320	329
778	250	259	273	291	304	315	326	335
805	311	320	334	363	376	387	399	408
833	318	327	342	372	385	398	408	418
860	321	332	347	377	391	402	414	424
888	326	336	350	381	395	408	420	430
915	333	343	358	389	404	417	430	441

# Velyo T

## Volets de désenfumage à portillons

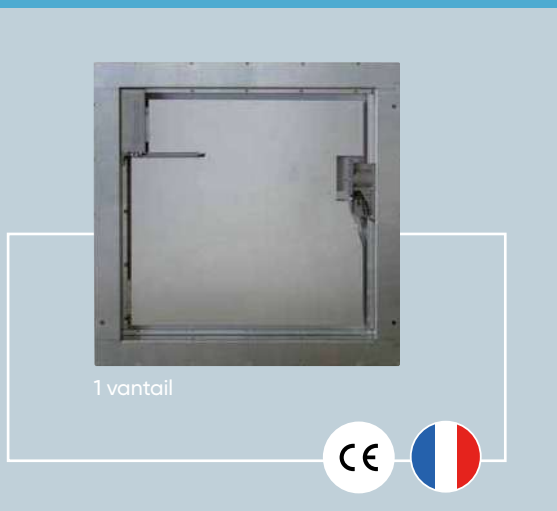

### + PRODUITS

- **Facilité d'installation :**
  - léger
  - bornier débrochable
- **Flexibilité :**
  - une seule bobine 24/48 V, réversibilité haut/bas
- **Réversibilité**

### APPLICATION

- Destinés au désenfumage naturel ou mécanique des ERP (Établissement Recevant du Public), des immeubles de logements collectifs et des IGH (Immeuble de Grande Hauteur).
- Placés soit en partie basse pour l'introduction d'air neuf, soit en partie haute pour l'extraction des fumées.
- Ne s'ouvrent que sur commande du CMSI (Centralisateur de Mise en Sécurité Incendie).

### LIBELLÉ

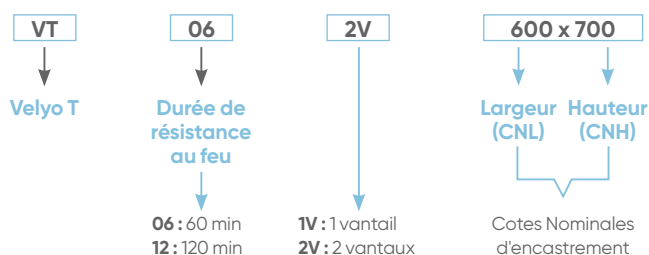

### CONSTRUCTION

- 1 ou 2 vantaux.
- Coupe-feu EI 60 S et EI 120 S.
- Constitué d'un cadre en acier galvanisé de 1 ou 2 vantaux en matériau réfractaire pivotant sous l'action de charnières à ressort.
- Déclenchement par ventouse électromagnétique à émission 24/48 V.

• Puissance consommée : 3,5 W en émission de courant.

• **Contacts fin et début de course montés de série sur le produit.**

• Le bon fonctionnement du contact impose une ouverture du vantail de 90° minimum.



2 vantaux

### DIMENSIONS ET INSTALLATION

Type de volets	Cote Nominale (CN) d'encastrement	Réservation avec pré-cadre hors manchon*	Dimensions hors tout volet	Profondeur volet ouvert	Cotes hors tout grille
mm					
Volets 1 vantail	CNL CNH	CNL + 10 CNH + 10	CNL + 60 CNH + 60	CNL + 80	CNL + 75 CNH + 75
Volets 2 vantaux	CNL CNH	CNL + 10 CNH + 10	CNL + 60 CNH + 60	CNL/2 + 110	CNL + 75 CNH + 75

\*Un manchon est nécessaire sur la périphérie du volet, dans le cadre d'une mise en œuvre sur conduit autre que béton. Exemple : Promat.

En mm.

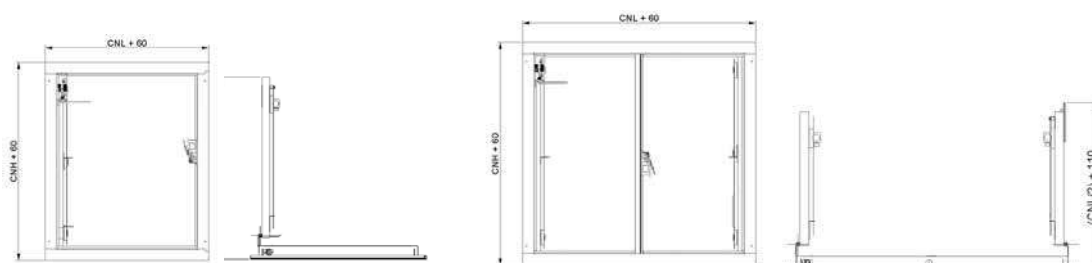

## RÉSISTANCE AU FEU

Classement de résistance au feu	Velyo T EI 60 S		Velyo T EI 120 S	
	EI 60 S		EI 90 S	EI 120 S
Type de paroi	Épaisseur mini*		Épaisseur mini*	
PROMATECT L500	30		40	50
GEOFLAM	30		35	45
BETON	75		75	-

\*Pour respecter le classement

## ACCESSOIRES

### Cadre

- Montage du cadre à sceller par vissage ou scellement sur le conduit.
- Montage du volet sur le cadre à sceller par vissage.
- Volet et grille réversibles.
- Mise en œuvre sur conduits : Promat, Géostaff, béton, béton cellulaire.

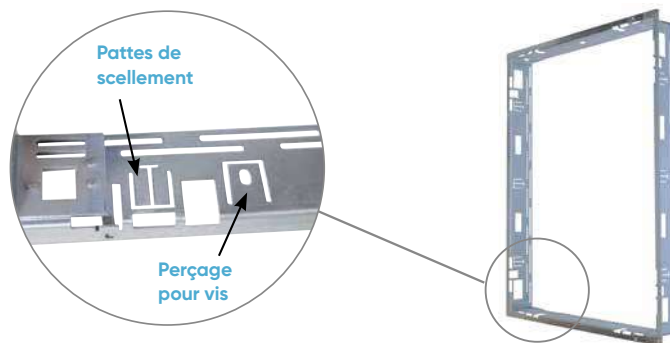

### Grille GVT

- La grille d'habillage en aluminium est destinée à l'habillage et à la protection des volets de désenfumage Velyo T.
- La grille en aluminium anodisé naturel, à noyau fixe est fixée par clips ressort sur Velyo T.
- Le pourcentage de passage d'air supérieur à 90% permet de ne pas tenir compte de la grille pour le dimensionnement des volets en désenfumage naturel.



**Option :** thermolaquage avec RAL au choix (nous consulter).

## MISE EN ŒUVRE

En mm.

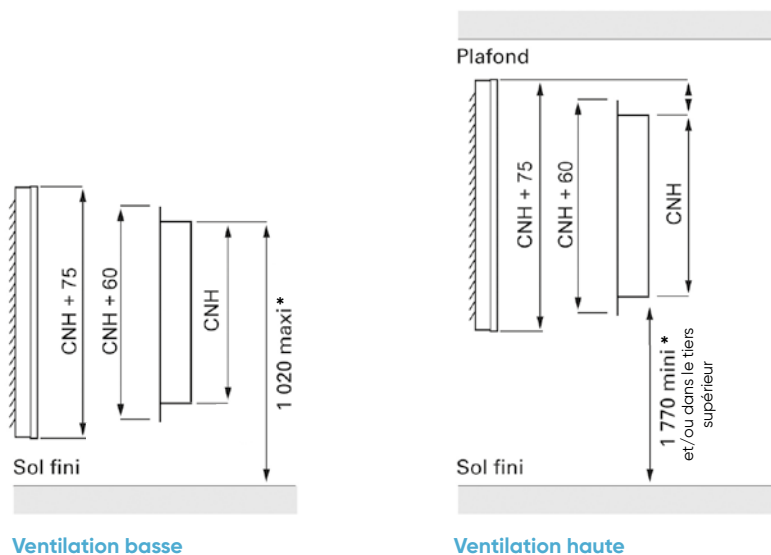

\* Pour respecter le haut de la veine d'air à 1 m maxi.

\* Pour respecter le bas de la veine d'air à 1,80 m minimum du sol fini.

# Velyo T - EI 60 S - 1 vantail Coupe-feu 1 heure

## DOMAINE DIMENSIONNEL ET SECTION DE PASSAGE D'AIR (dm<sup>2</sup>)

	CNH (mm)	CNL (mm)									Réserve avec pré-cadre	Cotes d'encastrement	Dimensions hors tout volet	Cotes hors tout grille
		300	350	400	450	500	550	600	650	700				
	400	7,3	9,0	10,7	12,4	14,1	15,8	17,5	19,2	20,9	410	400	460	475
	450	8,5	10,5	12,4	14,4	16,3	18,3	20,2	22,2	24,1	460	450	510	525
	500	9,7	11,9	14,1	16,3	18,5	20,7	22,9	25,1	27,3	510	500	560	575
	550	10,9	13,4	15,8	18,3	20,7	23,2	25,6	28,1	30,5	560	550	610	625
	600	12,1	14,8	17,5	20,2	22,9	25,6	28,3	31,0	33,7	610	600	660	675
	650	13,3	16,3	19,2	22,2	25,1	28,1	31,0	34,0	36,9	660	650	710	725
	700	14,5	17,7	20,9	24,1	27,3	30,5	33,7	36,9	40,1	710	700	760	775
	750	15,7	19,2	22,6	26,1	29,5	33,0	36,4	39,9	43,3	760	750	810	825
	800	16,9	20,6	24,3	28,0	31,7	35,4	39,1	42,8	46,5	810	800	860	875
	850	18,1	22,1	26,0	30,0	33,9	37,9	41,8	45,8	49,7	860	850	910	925
	900	19,3	23,5	27,7	31,9	36,1	40,3	44,5	48,7	52,9	910	900	960	975
Profondeur débattement volet		380	430	480	530	580	630	680	730	780				
Réserve avec pré cadre		310	360	410	460	510	560	610	660	710				
Cotes d'encastrement		300	350	400	450	500	550	600	650	700				
Dimensions hors tout volet		360	410	460	510	560	610	660	710	760				
Cotes hors tout grille		375	425	475	525	575	625	675	725	775				

## TARIFS<sup>(1)</sup>

Velyo T - 1 vantail - EI 60 S - (Produit non stocké. Délai à titre indicatif : **23** départ plateforme).

CV2204

CNH (mm)	CNL (mm)								
	300	350	400	450	500	550	600	650	700
400	636	651	664	678	690	704	717	730	744
450	653	664	678	691	704	717	730	744	755
500	664	678	690	704	717	730	744	755	767
550	678	691	704	717	730	744	755	767	786
600	690	704	717	730	744	755	767	784	795
650	704	710	719	739	749	760	776	791	799
700	710	720	739	749	763	776	791	799	815
750	720	739	755	769	786	795	810	819	831
800	739	755	767	786	795	810	819	831	847
850	755	767	786	795	810	819	831	847	858
900	767	786	795	807	819	830	847	858	876

Cadre à sceller - (Produit non stocké. Délai à titre indicatif : **13** départ plateforme).

CV2204

CNH (mm)	CNL (mm)								
	300	350	400	450	500	550	600	650	700
400	58,4	59,3	62,1	62,6	64,0	65,0	68,3	67,8	71,6
450	61,2	62,1	64,0	64,5	65,4	66,4	67,8	68,7	73,0
500	62,6	64,0	64,5	65,0	66,9	67,8	68,7	71,6	75,3
550	64,5	65,0	66,4	66,9	67,8	68,7	71,6	73,0	78,2
600	65,4	66,4	66,9	67,3	69,2	71,6	73,0	75,3	80,0
650	66,4	66,9	67,8	69,2	72,5	74,4	75,3	77,7	82,9
700	66,9	70,2	73,9	74,9	77,2	78,6	80,0	82,9	86,6
750	70,2	73,9	75,8	77,2	78,2	80,0	82,9	84,7	89,5
800	73,9	75,8	78,6	79,1	81,5	82,4	84,7	86,6	91,3
850	75,8	78,6	79,1	80,0	82,9	84,3	86,2	89,5	94,2
900	78,6	80,0	81,5	82,4	84,3	86,2	89,5	92,3	98,9

Grille - (Produit non stocké. Délai à titre indicatif : **23** départ plateforme).

CV2204

CNH (mm)	CNL (mm)								
	300	350	400	450	500	550	600	650	700
400	166	173	179	181	188	194	201	226	231
450	175	181	188	198	204	208	213	245	251
500	186	192	198	207	213	220	226	255	260
550	197	202	207	217	224	231	234	271	278
600	205	211	217	227	233	242	251	284	290
650	213	221	227	240	246	253	257	297	303
700	225	231	240	251	255	260	271	311	318
750	234	245	253	257	266	275	280	326	331
800	246	253	262	271	278	286	291	337	346
850	255	264	273	280	287	295	303	351	359
900	265	273	284	290	298	305	314	364	373

(1) Prix comprenant : volet avec bobine de déclenchement bi-tension 24/48 volts + contacts FDC

# Velyo T - EI 60 S - 2 vantaux Coupe-feu 1 heure

## DOMAINE DIMENSIONNEL ET SECTION DE PASSAGE D'AIR (dm<sup>2</sup>)

CNH (mm)	CNL (mm)												Réserve avec pré-cadre	Cotes d'encastrement	Dimensions hors tout volet	Cotes hors tout grille
	400	450	500	550	600	650	700	750	800	850	900	950				
400	9,5	11,2	12,9	14,6	16,3	18,0	19,7	21,4	23,1	24,8	26,5	28,2	410	400	460	475
450	11,0	13,0	14,9	16,9	18,8	20,8	22,7	24,7	26,6	28,6	30,5	32,5	460	450	510	525
500	12,6	14,8	17,0	19,2	21,4	23,6	25,8	28,0	30,2	32,4	34,6	36,8	510	500	560	575
550	14,1	16,5	19,0	21,4	23,9	26,3	28,8	31,2	33,7	36,1	38,6	41,0	560	550	610	625
600	15,6	18,3	21,0	23,7	26,4	29,1	31,8	34,5	37,2	39,9	42,6	45,3	610	600	660	675
650	17,1	20,1	23,0	26,0	28,9	31,9	34,8	37,8	40,7	43,7	46,6	49,6	660	650	710	725
700	18,7	21,9	25,1	28,3	31,5	34,7	37,9	41,1	44,3	47,5	50,7	53,9	710	700	760	775
750	20,2	23,6	27,1	30,5	34,0	37,4	40,9	44,3	47,8	51,2	54,7	58,1	760	750	810	825
800	21,7	25,4	29,1	32,8	36,5	40,2	43,9	47,6	51,3	55,0	58,7	62,4	810	800	860	875
850	23,2	27,2	31,1	35,1	39,0	43,0	46,9	50,9	54,8	58,8	62,7	66,7	860	850	910	925
900	24,8	29,0	33,2	37,4	41,6	45,8	50,0	54,2	58,4	62,6	66,8	71,0	910	900	960	975
Profondeur débâtement volet	310	335	360	385	410	435	460	485	510	535	560	585				
Réserve avec pré cadre	410	460	510	560	610	660	710	760	810	860	910	960				
Cotes d'encastrement	400	450	500	550	600	650	700	750	800	850	900	950				
Dimensions hors tout volet	460	510	560	610	660	710	760	810	860	910	960	1010				
Cotes hors tout grille	475	525	575	625	675	725	775	825	875	925	975	1025				

## TARIFS<sup>(1)</sup>

Velyo T - 2 vantaux - EI 60 S - (Produit non stocké. Délai à titre indicatif : **23** départ plateforme).

CV2204

CNH (mm)	CNL (mm)											
	400	450	500	550	600	650	700	750	800	850	900	950
400	771	786	798	815	826	840	856	871	884	897	917	929
450	786	798	815	827	840	856	871	884	899	917	929	940
500	798	815	827	842	856	871	884	899	916	929	940	956
550	815	827	842	857	871	884	897	917	929	940	956	972
600	827	842	856	871	884	897	916	929	940	956	972	989
650	842	856	871	884	899	916	929	942	957	972	989	1004
700	857	871	884	899	916	929	942	956	972	989	1004	1025
750	871	884	899	917	929	942	957	972	986	1004	1025	1044
800	884	899	917	929	942	957	972	989	1006	1025	1044	1071
850	899	916	929	942	957	972	986	1006	1025	1044	1071	1126
900	916	929	942	957	972	986	1006	1025	1044	1071	1126	1157

Cadre à sceller - (Produit non stocké. Délai à titre indicatif : **13** départ plateforme).

CV2204

CNH (mm)	CNL (mm)											
	400	450	500	550	600	650	700	750	800	850	900	950
400	62,1	62,6	64,0	65,0	68,3	67,8	71,6	73,0	75,8	77,7	81,5	84,3
450	64,0	64,5	65,4	66,4	67,8	68,7	73,0	75,3	77,7	81,5	84,3	88,5
500	64,5	65,0	66,9	67,8	68,7	71,6	75,3	77,7	81,9	84,3	88,5	90,4
550	66,4	66,9	67,8	68,7	71,6	73,0	78,2	81,5	83,3	88,5	90,4	92,8
600	66,9	67,3	69,2	71,6	73,0	75,3	80,0	82,9	87,1	90,4	92,8	95,1
650	67,8	69,2	72,5	74,4	75,3	77,7	82,9	87,1	90,9	92,8	95,1	97,9
700	73,9	74,9	77,2	78,6	80,0	82,9	86,6	90,4	92,3	95,1	97,9	100,8
750	75,8	77,2	78,2	80,0	82,9	84,7	89,5	92,8	96,0	97,9	100,8	104,5
800	78,6	79,1	81,5	82,4	84,7	86,6	91,3	94,2	98,9	100,8	104,5	111,1
850	79,1	80,0	82,9	84,3	86,2	89,5	94,2	97,9	101,7	104,5	111,1	118,9
900	81,5	82,4	84,3	86,2	89,5	92,3	98,9	100,8	104,5	111,1	118,9	124,8

Grille - (Produit non stocké. Délai à titre indicatif : **23** départ plateforme).

CV2204

CNH (mm)	CNL (mm)											
	400	450	500	550	600	650	700	750	800	850	900	950
400	179	181	188	194	201	226	231	235	247	252	255	260
450	188	198	204	208	213	245	251	254	258	266	271	277
500	198	207	213	220	226	255	260	271	275	280	286	314
550	207	217	224	231	234	271	278	284	288	293	300	318
600	217	227	233	242	251	284	290	297	303	308	314	320
650	227	240	246	253	257	297	303	312	317	326	331	337
700	240	251	255	260	271	311	318	326	331	338	346	352
750	253	257	266	275	280	326	331	340	351	354	364	370
800	262	271	278	286	291	337	346	355	364	372	379	387
850	273	280	287	295	303	351	359	371	378	387	395	401
900	284	290	298	305	314	364	373	385	393	400	408	418

(1) Prix comprenant : volet avec bobine de déclenchement bi-tension 24/48 volts + contacts FDC

# Velyo T - EI 120 S - 1 vantail Coupe-feu 2 heures

## DOMAINE DIMENSIONNEL ET SECTION DE PASSAGE D'AIR (dm<sup>2</sup>)

	CNH (mm)	CNL (mm)									Réserve avec pré-cadre	Cotes d'encastrement	Dimensions hors tout volet	Cotes hors tout grille
		300	350	400	450	500	550	600	650	700				
	400	7,3	9,0	10,7	12,4	14,1	15,8	17,5	19,2	20,9	410	400	460	475
	450	8,5	10,5	12,4	14,4	16,3	18,3	20,2	22,2	24,1	460	450	510	525
	500	9,7	11,9	14,1	16,3	18,5	20,7	22,9	25,1	27,3	510	500	560	575
	550	10,9	13,4	15,8	18,3	20,7	23,2	25,6	28,1	30,5	560	550	610	625
	600	12,1	14,8	17,5	20,2	22,9	25,6	28,3	31,0	33,7	610	600	660	675
	650	13,3	16,3	19,2	22,2	25,1	28,1	31,0	34,0	36,9	660	650	710	725
	700	14,5	17,7	20,9	24,1	27,3	30,5	33,7	36,9	40,1	710	700	760	775
	750	15,7	19,2	22,6	26,1	29,5	33,0	36,4	39,9	43,3	760	750	810	825
	800	16,9	20,6	24,3	28,0	31,7	35,4	39,1	42,8	46,5	810	800	860	875
	850	18,1	22,1	26,0	30,0	33,9	37,9	41,8	45,8	49,7	860	850	910	925
	900	19,3	23,5	27,7	31,9	36,1	40,3	44,5	48,7	52,9	910	900	960	975
Profondeur débattement volet		380	430	480	530	580	630	680	730	780				
Réserve avec pré cadre		310	360	410	460	510	560	610	660	710				
Cotes d'encastrement		300	350	400	450	500	550	600	650	700				
Dimensions hors tout volet		360	410	460	510	560	610	660	710	760				
Cotes hors tout grille		375	425	475	525	575	625	675	725	775				

## TARIFS<sup>(1)</sup>

Velyo T - 1 vantail - EI 120 S - (Produit non stocké. Délai à titre indicatif : **23** départ plateforme).

CV2204

CNH (mm)	CNL (mm)									
	300	350	400	450	500	550	600	650	700	
400	674	690	704	718	731	744	760	773	786	
450	691	704	717	732	744	760	772	786	799	
500	704	717	731	744	760	772	786	799	815	
550	717	732	744	760	773	786	799	815	832	
600	731	744	760	773	786	799	815	830	843	
650	744	752	763	782	793	806	823	840	847	
700	752	765	782	793	810	823	840	847	862	
750	765	782	799	815	832	843	857	868	882	
800	782	799	815	832	843	857	868	882	899	
850	799	815	832	843	857	868	882	898	911	
900	815	832	843	856	866	880	899	911	928	

Cadre à sceller - (Produit non stocké. Délai à titre indicatif : **13** départ plateforme).

CV2204

CNH (mm)	CNL (mm)									
	300	350	400	450	500	550	600	650	700	
400	58,4	59,3	62,1	62,6	64,0	65,0	68,3	67,8	71,6	
450	61,2	62,1	64,0	64,5	65,4	66,4	67,8	68,7	73,0	
500	62,6	64,0	64,5	65,0	66,9	67,8	68,7	71,6	75,3	
550	64,5	65,0	66,4	66,9	67,8	68,7	71,6	73,0	78,2	
600	65,4	66,4	66,9	67,3	69,2	71,6	73,0	75,3	80,0	
650	66,4	66,9	67,8	69,2	72,5	74,4	75,3	77,7	82,9	
700	66,9	70,2	73,9	74,9	77,2	78,6	80,0	82,9	86,6	
750	70,2	73,9	75,8	77,2	78,2	80,0	82,9	84,7	89,5	
800	73,9	75,8	78,6	79,1	81,5	82,4	84,7	86,6	91,3	
850	75,8	78,6	79,1	80,0	82,9	84,3	86,2	89,5	94,2	
900	78,6	80,0	81,5	82,4	84,3	86,2	89,5	92,3	98,9	

Grille - (Produit non stocké. Délai à titre indicatif : **23** départ plateforme).

CV2204

CNH (mm)	CNL (mm)									
	300	350	400	450	500	550	600	650	700	
400	166	173	179	181	188	194	201	226	231	
450	175	181	188	198	204	208	213	245	251	
500	186	192	198	207	213	220	226	255	260	
550	197	202	207	217	224	231	234	271	278	
600	205	211	217	227	233	242	251	284	290	
650	213	221	227	240	246	253	257	297	303	
700	225	231	240	251	255	260	271	311	318	
750	234	245	253	257	266	275	280	326	331	
800	246	253	262	271	278	286	291	337	346	
850	255	264	273	280	287	295	303	351	359	
900	265	273	284	290	298	305	314	364	373	

(1) Prix comprenant : volet avec bobine de déclenchement bi-tension 24/48 volts + contacts FDC



# Velyo T - EI 120 S - 2 vantaux Coupe-feu 2 heures

## DOMAINE DIMENSIONNEL ET SECTION DE PASSAGE D'AIR (dm<sup>2</sup>)

CNH (mm)	CNL (mm)												Réserve avec pré-cadre	Cotes d'encastrement	Dimensions hors tout volet	Cotes hors tout grille
	400	450	500	550	600	650	700	750	800	850	900	950				
400	9,5	11,2	12,9	14,6	16,3	18,0	19,7	21,4	23,1	24,8	26,5	28,2	410	400	460	475
450	11,0	13,0	14,9	16,9	18,8	20,8	22,7	24,7	26,6	28,6	30,5	32,5	460	450	510	525
500	12,6	14,8	17,0	19,2	21,4	23,6	25,8	28,0	30,2	32,4	34,6	36,8	510	500	560	575
550	14,1	16,5	19,0	21,4	23,9	26,3	28,8	31,2	33,7	36,1	38,6	41,0	560	550	610	625
600	15,6	18,3	21,0	23,7	26,4	29,1	31,8	34,5	37,2	39,9	42,6	45,3	610	600	660	675
650	17,1	20,1	23,0	26,0	28,9	31,9	34,8	37,8	40,7	43,7	46,6	49,6	660	650	710	725
700	18,7	21,9	25,1	28,3	31,5	34,7	37,9	41,1	44,3	47,5	50,7	53,9	710	700	760	775
750	20,2	23,6	27,1	30,5	34,0	37,4	40,9	44,3	47,8	51,2	54,7	58,1	760	750	810	825
800	21,7	25,4	29,1	32,8	36,5	40,2	43,9	47,6	51,3	55,0	58,7	62,4	810	800	860	875
850	23,2	27,2	31,1	35,1	39,0	43,0	46,9	50,9	54,8	58,8	62,7	66,7	860	850	910	925
900	24,8	29,0	33,2	37,4	41,6	45,8	50,0	54,2	58,4	62,6	66,8	71,0	910	900	960	975
Profondeur débatement volet	310	335	360	385	410	435	460	485	510	535	560	585				
Réserve avec pré cadre	410	460	510	560	610	660	710	760	810	860	910	960				
Cotes d'encastrement	400	450	500	550	600	650	700	750	800	850	900	950				
Dimensions hors tout volet	460	510	560	610	660	710	760	810	860	910	960	1010				
Cotes hors tout grille	475	525	575	625	675	725	775	825	875	925	975	1025				

## TARIFS<sup>(1)</sup>

Velyo T - 2 vantaux - EI 120 S - (Produit non stocké. Délai à titre indicatif : **23** départ plateforme).

CV2204

CNH (mm)	CNL (mm)											
	400	450	500	550	600	650	700	750	800	850	900	950
400	818	833	846	859	877	890	905	923	936	951	971	984
450	832	846	859	878	890	905	923	936	952	971	984	996
500	846	859	878	890	905	923	936	952	970	984	996	1013
550	859	878	890	909	923	936	951	971	984	996	1013	1031
600	878	890	905	923	936	951	970	984	996	1013	1031	1049
650	890	905	923	936	952	970	984	997	1017	1031	1049	1064
700	909	923	936	952	970	984	997	1013	1031	1049	1064	1086
750	923	936	952	971	984	997	1017	1031	1045	1064	1086	1106
800	936	952	971	984	997	1017	1031	1049	1065	1086	1106	1135
850	952	970	984	997	1017	1031	1045	1065	1086	1106	1135	1194
900	970	984	997	1017	1031	1045	1065	1086	1106	1135	1194	1224

Cadre à sceller - (Produit non stocké. Délai à titre indicatif : **13** départ plateforme).

CV2204

CNH (mm)	CNL (mm)											
	400	450	500	550	600	650	700	750	800	850	900	950
400	62,1	62,6	64,0	65,0	68,3	67,8	71,6	73,0	75,8	77,7	81,5	84,3
450	64,0	64,5	65,4	66,4	67,8	68,7	73,0	75,3	77,7	81,5	84,3	88,5
500	64,5	65,0	66,9	67,8	68,7	71,6	75,3	77,7	81,9	84,3	88,5	90,4
550	66,4	66,9	67,8	68,7	71,6	73,0	78,2	81,5	83,3	88,5	90,4	92,8
600	66,9	67,3	69,2	71,6	73,0	75,3	80,0	82,9	87,1	90,4	92,8	95,1
650	67,8	69,2	72,5	74,4	75,3	77,7	82,9	87,1	90,9	92,8	95,1	97,9
700	73,9	74,9	77,2	78,6	80,0	82,9	86,6	90,4	92,3	95,1	97,9	100,8
750	75,8	77,2	78,2	80,0	82,9	84,7	89,5	92,8	96,0	97,9	100,8	104,5
800	78,6	79,1	81,5	82,4	84,7	86,6	91,3	94,2	98,9	100,8	104,5	111,1
850	79,1	80,0	82,9	84,3	86,2	89,5	94,2	97,9	101,7	104,5	111,1	118,9
900	81,5	82,4	84,3	86,2	89,5	92,3	98,9	100,8	104,5	111,1	118,9	124,8

Grille - (Produit non stocké. Délai à titre indicatif : **23** départ plateforme).

CV2204

CNH (mm)	CNL (mm)											
	400	450	500	550	600	650	700	750	800	850	900	950
400	179	181	188	194	201	226	231	235	247	252	255	260
450	188	198	204	208	213	245	251	254	258	266	271	277
500	198	207	213	220	226	255	260	271	275	280	286	314
550	207	217	224	231	234	271	278	284	288	293	300	318
600	217	227	233	242	251	284	290	297	303	308	314	320
650	227	240	246	253	257	297	303	312	317	326	331	337
700	240	251	255	260	271	311	318	326	331	338	346	352
750	253	257	266	275	280	326	331	340	351	354	364	370
800	262	271	278	286	291	337	346	355	364	372	379	387
850	273	280	287	295	303	351	359	371	378	387	395	401
900	284	290	298	305	314	364	373	385	393	400	408	418

(1) Prix comprenant : volet avec bobine de déclenchement bi-tension 24/48 volts + contacts FDC

# Velyo N

## Volets de désenfumage tunnel



### + PRODUITS

- **Installation facilitée :**
  - bornier débroschable
- **Flexibilité :**
  - une seule bobine 24/48 V,
  - montage sur conduit horizontal ou vertical (plafond)

#### APPLICATION

- Destinés au désenfumage naturel ou mécanique des ERP (Établissement Recevant du Public), des immeubles de logements collectifs et des IGH (Immeuble de Grande Hauteur).
- Placés soit en partie basse pour l'introduction d'air neuf, soit en partie haute pour l'extraction des fumées.
- Ne s'ouvrent que sur commande du CMSI (Centralisateur de Mise en Sécurité Incendie).

#### LIBELLÉ

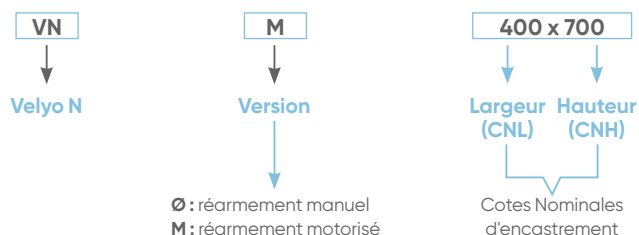

#### CONSTRUCTION

- Tunnel en tôle galvanisée.
- Coupe-feu EI 120 S.
- Lame en matériau réfractaire équipée d'une platine à émission bi-tension et contacts début et fin de course montés d'usine.
- Moteur de réarmement 24/48 Volts.

#### DIMENSIONS

Type de volets	Cote Nominale [CN] d'encastrement	Réservation	Profondeur volet fermé	Profondeur volet ouvert
mm				
VELYO N	CNL x CNH	CNL x CNH	366	[CNH/2] - 291

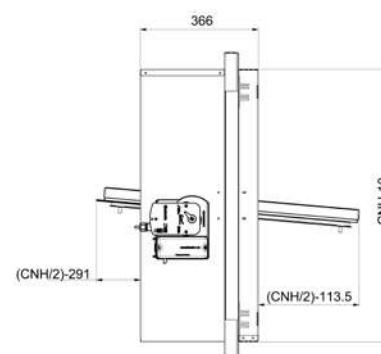
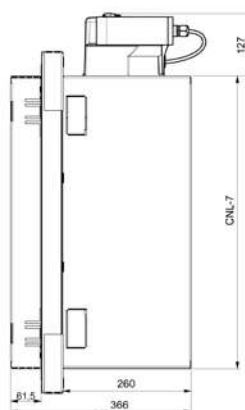
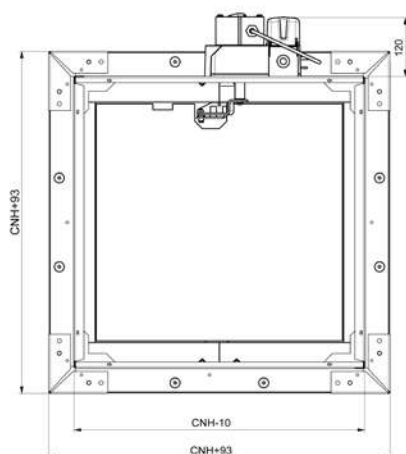

Dépassement de lame côté mécanisme (CNH/2)-291

## RÉSISTANCE AU FEU

Classement de résistance au feu	Vetyo N		
	EI 60 S	EI 90 S	EI 120 S
Type de paroi	Épaisseur mini*	Épaisseur mini*	Épaisseur mini*
PROMATECT L500	30	-	50
BETON	-	75	-

\*Pour respecter le classement

## DOMAINE DIMENSIONNEL ET SECTION DE PASSAGE D'AIR (dm<sup>2</sup>)

CNH (mm)	CNL (mm)													Débattement de la lame dans le conduit	Débattement lame face avant
	300	350	400	450	500	550	600	650	700	750	800	850	900		
300	4,7	5,8	7,0	8,1	9,3	10,4	11,6	12,7	13,9	15,0	16,2	17,3	18,5	36,5	-141
350	5,7	7,1	8,5	9,9	11,3	12,7	14,1	15,5	16,9	18,3	19,7	21,1	22,5	61,5	-116
400	6,7	8,4	10,0	11,7	13,3	15,0	16,6	18,3	19,9	21,6	23,2	24,9	26,5	86,5	-91
450	7,8	9,7	11,6	13,5	15,4	17,3	19,2	21,1	23,0	24,9	26,8	28,7	30,6	111,5	-66
500	8,8	11,0	13,1	15,3	17,4	19,6	21,7	23,9	26,0	28,2	30,3	32,5	34,6	136,5	-41
550	9,9	12,3	14,7	17,1	19,5	21,9	24,3	26,7	29,1	31,5	33,9	36,3	38,7	161,5	-16
600	10,9	13,6	16,2	18,9	21,5	24,2	26,8	29,5	32,1	34,8	37,4	40,1	42,7	186,5	9
650	12,0	14,9	17,8	20,7	23,6	26,5	29,4	32,3	35,2	38,1	41,0	43,9	46,8	211,5	34
700	13,0	16,2	19,3	22,5	25,6	28,8	31,9	35,1	38,2	41,4	44,5	47,7	50,8	236,5	59
750	14,1	17,5	20,9	24,3	27,7	31,1	34,5	37,9	41,3	44,7	48,1	51,5	54,9	261,5	84
800	15,1	18,8	22,4	26,1	29,7	33,4	37,0	40,7	44,3	48,0	51,6	55,3	58,9	286,5	109
850	16,2	20,1	24,0	27,9	31,8	35,7	39,6	43,5	47,4	51,3	55,2	59,1	63,0	311,5	134

## TARIFS

### Volet avec bobine de déclenchement bi-tension 24/48 volts + contacts FDC

(Produit non stocké. Délai à titre indicatif : **2S** départ plateforme).

CV2204

CNH (mm)	CNL (mm)												
	300	350	400	450	500	550	600	650	700	750	800	850	900
300	833	844	855	866	877	888	899	910	923	934	944	974	982
350	851	862	871	883	896	907	918	929	945	956	985	998	1008
400	866	878	889	901	913	927	938	951	966	998	1009	1020	1032
450	889	904	915	929	941	955	966	979	998	1029	1040	1054	1066
500	907	919	934	948	962	975	987	1003	1037	1050	1063	1078	1090
550	923	937	951	966	979	994	1008	1040	1059	1075	1086	1102	1124
600	938	953	968	982	1000	1014	1046	1062	1082	1096	1109	1134	1149
650	953	968	983	1002	1016	1050	1067	1082	1102	1115	1142	1157	1181
700	975	989	1008	1024	1059	1077	1091	1108	1128	1155	1170	1194	1212
750	989	1008	1025	1059	1077	1093	1112	1128	1159	1175	1202	1219	1237
800	1008	1025	1060	1078	1096	1114	1133	1159	1181	1209	1225	1242	1261
850	1040	1059	1078	1096	1114	1134	1161	1180	1212	1230	1248	1267	1285

### Volet avec bobine de déclenchement bi-tension 24/48 volts + contacts FDC + moteur de réarmement 24/48 Volts

(Produit non stocké. Délai à titre indicatif : **2S** départ plateforme).

CV2204

CNH (mm)	CNL (mm)												
	300	350	400	450	500	550	600	650	700	750	800	850	900
300	1305	1316	1327	1336	1349	1359	1372	1381	1394	1405	1434	1446	1455
350	1322	1331	1344	1354	1366	1379	1389	1401	1416	1428	1457	1468	1479
400	1336	1350	1360	1374	1386	1398	1410	1424	1438	1468	1480	1493	1504
450	1360	1375	1387	1400	1411	1427	1439	1452	1468	1499	1512	1525	1536
500	1379	1391	1405	1419	1433	1447	1460	1473	1509	1523	1535	1549	1562
550	1393	1408	1424	1436	1452	1464	1480	1512	1530	1545	1558	1573	1596
600	1410	1426	1440	1455	1469	1485	1517	1534	1552	1567	1582	1604	1620
650	1426	1441	1456	1472	1486	1522	1537	1553	1573	1589	1612	1628	1654
700	1447	1461	1479	1495	1530	1547	1562	1580	1599	1626	1641	1665	1683
750	1461	1479	1497	1531	1549	1566	1583	1599	1632	1649	1673	1690	1707
800	1479	1497	1531	1550	1567	1586	1603	1632	1653	1679	1697	1715	1732
850	1513	1530	1549	1567	1586	1604	1633	1651	1683	1701	1720	1738	1757

# Oryo V

## Ouvrants de façade étanches



## + PRODUITS

- **Esthétique :**
  - personnalisation du RAL possible par thermolaquage
- **Intégration dans le bâtiment :**
  - profondeur réduite de l'ouvrant
- **Étanchéité renforcée :**
  - répond aux exigences RT2012

### APPLICATION

- Ouvrant de façade employé pour le désenfumage naturel ou mixte.
- Utilisé en habitation, en ERP (Établissement Recevant du Public) ou en IGH (Immeuble de Grande Hauteur).
- Utilisé en amenée d'air.

### CONSTRUCTION

- Vantail constitué d'un produit incombustible (classé M0) doublé, sur la face extérieure, d'une plaque d'aluminium anodisé collée.
- Articulation par deux charnières en inox.
- Contact début et fin de course monté d'usine.
- Ouverture du vantail par ressorts oléopneumatiques.
- Réarmement manuel.
- Version standard : à émission.  
Possibilité de version à rupture : nous consulter.

### DIMENSIONS ET INSTALLATION

Cote Nominale	Cote hors tout	Réservation avec cadre	Réservation sans cadre
CNL x CNH	CN + 40	CN + 20	CN + 10

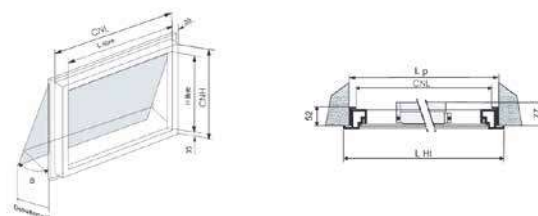

### ACCESSOIRES

#### Cadre

- Cadre en profil d'aluminium anodisé.
- Montage du cadre à sceller par vissage ou scellement sur le conduit.
- Montage du volet sur le cadre à sceller par vissage.

#### Grille GVM

- Grille indémontable sans outil.
- Facilité d'accès au volet grâce au noyau amovible.
- Version standard en aluminium anodisé.

**Option :** Personnalisation possible par thermolaquage, optimisée en coût et délai si choix parmi les 8 RAL suivants :

	RAL 9010		RAL 9006		RAL 7035		RAL 9005
	RAL 9016		RAL 9007		RAL 7022		RAL 7016

Les teintes réelles peuvent légèrement différer de celles du nuancier.



Cadre à sceller



Grille GVM



Autres couleurs disponibles.  
Nous consulter.

### Accessoires à monter sur site pour Oryo V

	LIBELLÉ	RÉF.		PRIX € HT
Kit bobine 24V déclenchement à émission	KIT BOBINE 24E OR V	629492	3s	96,8
Kit bobine 48V déclenchement à émission	KIT BOBINE 48E OR V	629493	3s	96,8
Kit bobine 24V déclenchement à rupture	KIT BOBINE 24R OR V	629494	3s	96,8
Kit bobine 48V déclenchement à rupture	KIT BOBINE 48R OR V	629495	3s	96,8

CV2204

## DOMAINE DIMENSIONNEL ET SECTION DE PASSAGE LIBRE

CNH (mm)	CNL (mm)										Cote hors tout ouvrant	Réservation avec cadre
	320	400	500	600	700	800	900	1000	1070			
400	7,5	10,1	13,4	16,7	20	23	-	-	-		440	420
500	10	13,4	17,7	22	26,3	30,2	34,9	-	-		540	520
600	12,5	16,7	22	27,3	32,6	37,9	43,2	48,1	52,2		640	620
700	15	20	26,3	32,6	38,9	44,2	51,5	56,4	59,2		740	720
800	17,5	23,3	30,6	37,9	45,2	52,5	59,8	67,1	72,2		840	820
900	20	26,6	34,9	43,2	51,5	59,8	68,1	76,4	82,2		940	920
1000	22,5	29,9	39,2	48,5	57,8	67,1	76,4	85,7	92,2		1040	1020
1070	24,2	32,2	42,2	52,2	62,2	72,2	82,2	92,2	99,2		1110	1090
Cote hors tout ouvrant	360	440	540	640	740	840	940	1040	1110			
Réservation avec cadre	340	420	520	620	720	820	920	1020	1090			

## TARIFS

Oryo V\* - (Produit non stocké. Délai à titre indicatif : **2S** départ plateforme).

CV2204

CNH (mm)	CNL (mm)									
	320	400	500	600	700	800	900	1000	1070	
400	1290	1360	1419	1452	1500	1559				
500	1328	1419	1452	1500	1559	1720	1699			
600	1366	1452	1500	1559	1624	1699	1758	1822	1887	
700	1430	1500	1559	1624	1699	1758	1822	1887	1951	
800	1494	1559	1624	1699	1758	1822	1887	1951	2021	2096
900	1532	1624	1699	1758	1822	1887	1951	2021	2096	2150
1000	1569	1699	1758	1822	1887	1951	2021	2096	2150	2204
1070	1597	1758	1822	1887	1951	2021	2096	2150	2204	

\* Prix comprenant : ouvrant avec bobine de déclenchement + contacts début / fin de course.

Cadre à sceller - (Produit non stocké. Délai à titre indicatif : **1S** départ plateforme).

CV2204

CNH (mm)	CNL (mm)									
	320	400	500	600	700	800	900	1000	1070	
400	64,5	69,9	75,2	80,7	86,0	91,4				
500	69,9	75,2	80,7	86,0	91,4	96,7	102,2			
600	75,2	80,7	86,0	91,4	96,7	102,2	107,5	119,0	123,7	
700	80,7	86,0	91,4	96,7	102,2	107,5	119,0	123,7	135,2	145,6
800	86,0	91,4	96,7	102,2	107,5	119,0	123,7	135,2	145,6	151,4
900	91,4	96,7	102,2	107,5	119,0	123,7	135,2	145,6	151,4	161,8
1000	96,7	102,2	107,5	119,0	123,7	135,2	145,6	151,4	161,8	178,0
1070	102,2	107,5	119,0	123,7	135,2	145,6	151,4	161,8	178,0	

Grille GVM (dimensions des grilles : + 30 mm en hauteur et en largeur)

(Produit non stocké. Délai à titre indicatif : **2S** départ plateforme).

CV2204

CNH (mm)	CNL (mm)									
	320	400	500	600	700	800	900	1000	1070	
400	350	387	403	420	436	462				
500	377	415	436	458	474	506	522			
600	403	446	468	490	511	543	565	586	602	
700	430	474	500	527	549	586	608	634	645	
800	565	624	656	683	710	764	785	817	833	
900	592	656	689	721	748	807	833	866	882	
1000	618	683	726	752	785	849	876	914	930	
1070	640	710	752	785	817	882	914	952	973	

# Oryo

## Ouvrants de façade



## + PRODUITS

- **Installation simplifiée :**
  - bobine de déclenchement bi-tension 24/48 Volts
- **Versión au choix :**
  - version isolée en variante
  - version thermolaquée en variante
  - version à rupture possible en option

### APPLICATION - INSTALLATION

• Destinés à l'amenée d'air neuf dans les installations de désenfumage. Normalement fermés, les ouvrants de façades s'ouvrent automatiquement par l'intermédiaire d'une bobine électromagnétique asservie à la détection incendie.

### CONSTRUCTION

- Cadre et lames en aluminium anodisé.
- Joints d'étanchéité entre les lames et le cadre, et sur chaque lame (version isolée).
- Version standard : à émission.

### DIMENSIONS

Cote Nominale (CN)	Cote hors tout	Réservation avec cadre	Réservation sans cadre
mm			
CNL x CNH	CN + 70	CN + 15	CN + 10

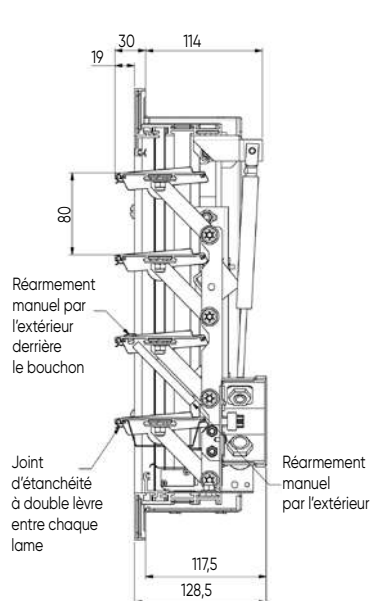

Vue en coupe

CN = Cote Nominale

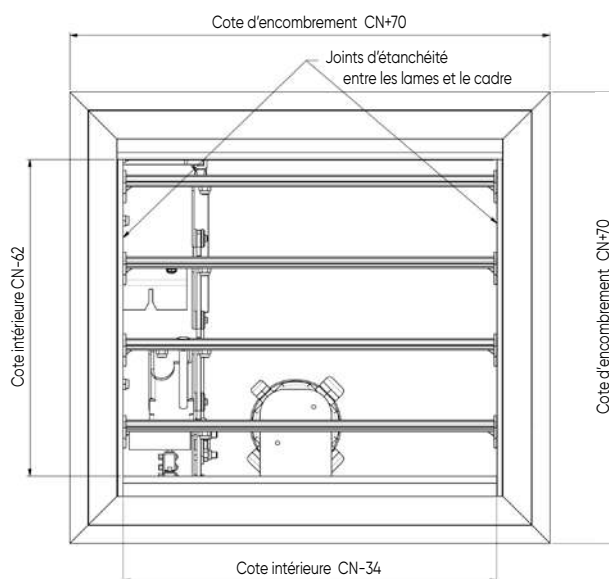

Vue de face

## ACCESSOIRES

### Cadre à sceller

- La mise en œuvre de l'ouvrant peut s'effectuer avec ou sans cadre à sceller.
- Montage du cadre par scellement.
- Montage de l'ouvrant sur le cadre par vissage (ouvrant **déjà percé** en usine **si les cadres ont été commandés en même temps**).

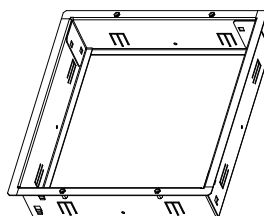

Cadre à sceller



Grille GVT

### Grille GVT

- La grille d'habillage en aluminium est destinée à l'habillage des ouvrants Oryo.
- La grille en aluminium anodisé naturel, à noyau fixe est fixée avec des équerres.
- Le pourcentage de passage d'air supérieur à 90 % permet de ne pas tenir compte de la grille pour le dimensionnement des ouvrants en désenfumage naturel.



**Option :** thermolaquage avec RAL au choix (nous consulter).

## TABLEAU DE COMPATIBILITÉ DES DIMENSIONS DE GRILLE GVT PAR DIMENSION D'ORYO

CNH ORYO (mm)	CNL (mm) ORYO										
	400	450	500	550	600	650	700	750	800	850	900
372	450x450	500x450	550x450	600x450	650x450	700x450	750x450	800x450	850x450	900x450	950x450
452	450x550	500x550	550x550	600x550	650x550	700x550	750x550	800x550	850x550	900x550	950x550
532	450x650	500x650	550x650	600x650	650x650	700x650	750x650	800x650	850x650	900x650	950x650
612	450x700	500x700	550x700	600x700	650x700	700x700	750x700	800x700	850x700	900x700	950x700
692	450x800	500x800	550x800	600x800	650x800	700x800	750x800	800x800	850x800	900x800	950x800
772	450x850	500x850	550x850	600x850	650x850	700x850	750x850	800x850	850x850	900x850	950x850
852	450x950	500x950	550x950	600x950	650x950	700x950	750x950	800x950	850x950	900x950	950x950
932	450x1050	500x1050	550x1050	600x1050	650x1050	700x1050	750x1050	800x1050	850x1050	900x1050	950x1050
1012	450x1100	500x1100	550x1100	600x1100	650x1100	700x1100	750x1100	800x1100	850x1100	900x1100	950x1100
1092	450x1200	500x1200	550x1200	600x1200	650x1200	700x1200	750x1200	800x1200	850x1200	900x1200	950x1200
1172	450x1250	500x1250	550x1250	600x1250	650x1250	700x1250	750x1250	800x1250	850x1250	900x1250	950x1250

Au-delà de 900 mm de largeur d'ouvrant, choisir 2 grilles identiques pour couvrir la surface correspondante.

## ACCESSOIRES / OPTIONS MONTÉES D'USINE voir p. 647

- Possibilité d'équiper d'usine l'ouvrant avec un contact unipolaire début/fin de course.
- Possibilité d'équiper ultérieurement l'ouvrant sur site d'un kit contact unipolaire début/fin de course.

### DOMAINE DIMENSIONNEL ET SECTION DE PASSAGE D'AIR (dm<sup>2</sup>)

#### Version non isolée

CNH (mm)	CNL (mm)																				
	400	450	500	550	600	650	700	750	800	850	900	950	1000	1050	1100	1150	1200	1250	1300	1350	1400
372	8,7	10,1	11,5	12,9	14,4	15,8	17,2	18,6	20,0	21,5	22,9	24,3	25,7	27,1	28,6	29,9	31,3	32,7	34,2	35,6	37,0
452	11,3	13,1	14,9	16,7	18,5	20,2	22,0	23,8	25,6	27,4	29,2	31,0	32,8	34,5	36,3	38,0	39,8	41,6	43,4	45,2	46,9
532	13,9	16,1	18,2	20,4	22,6	24,7	26,9	29,0	31,2	33,3	35,5	37,6	39,8	41,9	44,1	46,1	48,3	50,4	52,6	54,7	56,9
612	16,6	19,1	21,6	24,1	26,6	29,2	31,7	34,2	36,7	39,3	41,8	44,3	46,8	49,3	51,9	54,2	56,7	59,3	61,8	64,3	66,8
692	19,2	22,1	25,0	27,9	30,7	33,6	36,5	39,4	42,3	45,2	48,1	51,0	53,9	56,7	59,6	62,3	65,2	68,1	71,0	73,9	76,8
772	21,8	25,1	28,3	31,6	34,8	38,1	41,0	44,6	47,9	51,1	54,4	57,6	60,9	64,1	67,4	70,4	73,7	76,9	80,2	83,5	86,7
852	24,4	28,1	31,7	35,3	38,9	42,6	46,2	49,8	53,4	57,1	60,7	64,3	67,9	71,5	75,2	78,5	82,2	85,8	89,4	93,0	96,7
932	27,1	31,0	35,0	39,0	43,0	47,0	51,0	55,0	59,0	63,0	67,0	71,0	75,0	79,0	82,9	86,6	90,6	94,6	98,6	102,6	106,6
1012	29,7	34,0	38,4	42,8	47,1	51,5	55,8	60,2	64,6	68,9	73,3	77,6	82,0	86,4	90,7	94,8	99,1	103,5	107,8	112,2	116,6
1092	32,3	37,0	41,8	46,5	51,2	55,9	60,7	65,4	70,1	74,8	79,6	84,3	89,0	93,8	98,5	102,9	107,6	112,3	117,0	121,8	126,5
1172	34,9	40,0	45,1	50,2	55,3	60,4	65,5	70,6	75,7	80,8	85,9	91,0	96,1	101,2	106,3	111,0	116,1	121,2	126,3	131,3	136,4

#### Version isolée

CNH (mm)	CNL (mm)																				
	400	450	500	550	600	650	700	750	800	850	900	950	1000	1050	1100	1150	1200	1250	1300	1350	1400
372	6,6	7,6	8,7	9,7	10,8	11,9	12,9	14,0	15,0	16,1	17,2	18,2	19,3	20,3	21,4	22,4	23,5	24,5	25,6	26,6	27,7
452	8,6	9,9	11,2	12,6	13,9	15,2	16,6	17,9	19,3	20,6	21,9	23,3	24,6	25,9	27,3	28,5	29,9	31,2	32,5	33,9	35,2
532	10,5	12,1	13,8	15,4	17,0	18,6	20,2	21,8	23,5	25,1	26,7	28,3	29,9	31,5	33,1	34,7	36,3	37,9	39,5	41,1	42,7
612	12,5	14,4	16,3	18,2	20,1	22,0	23,9	25,8	27,7	29,5	31,4	33,3	35,2	37,1	39,0	40,8	42,7	44,6	46,5	48,3	50,2
692	14,5	16,7	18,8	21,0	23,2	25,3	27,5	29,7	31,9	34,0	36,2	38,4	40,5	42,7	44,9	46,9	49,1	51,2	53,4	55,6	57,7
772	16,5	18,9	21,4	23,8	26,3	28,7	31,2	33,6	36,1	38,5	41,0	43,4	45,8	48,3	50,7	53,0	55,5	57,9	60,4	62,8	65,3
852	18,5	21,2	23,9	26,6	29,4	32,1	34,8	37,5	40,3	43,0	45,7	48,4	51,2	53,9	56,6	59,1	61,9	64,6	67,3	70,0	72,8
932	20,4	23,4	26,4	29,4	32,4	35,5	38,5	41,5	44,5	47,5	50,5	53,5	56,5	59,5	62,5	65,3	68,3	71,3	74,3	77,3	80,3
1012	22,4	25,7	29,0	32,3	35,5	38,8	42,1	45,4	48,7	51,9	55,2	58,5	61,8	65,1	68,3	71,4	74,7	77,9	81,2	84,5	87,8
1092	24,4	28,0	31,5	35,1	38,6	42,2	45,7	49,3	52,9	56,4	60,0	63,5	67,1	70,6	74,2	77,5	81,1	84,6	88,2	91,7	95,3
1172	26,4	30,2	34,1	37,9	41,7	45,6	49,4	53,2	57,1	60,9	64,7	68,6	72,4	76,2	80,1	83,6	87,5	91,3	95,1	99,0	102,8

Coefficient de transmittance thermique sur les versions isolées : Ug = 7 w/m<sup>2</sup>.K

### TARIFS

Ouvrant standard non isolé et système de déclenchement - (Produit non stocké. Délai à titre indicatif : **3S** départ plateforme).

CV2204

CNH (mm)	CNL (mm)									
	de 400 à 500	de 501 à 600	de 601 à 700	de 701 à 800	de 801 à 900	de 901 à 1000	de 1001 à 1100	de 1101 à 1200	de 1201 à 1300	de 1301 à 1400
372	778	784	804	826	846	867	888	1001	1026	1046
452	805	830	852	874	901	926	949	1081	1111	1137
532	845	874	900	929	953	982	1008	1166	1193	1222
612	888	923	952	980	1012	1045	1072	1248	1284	1313
692	936	973	1001	1031	1069	1102	1133	1331	1369	1401
772	977	1019	1052	1083	1120	1158	1193	1413	1456	1491
852	1019	1063	1100	1139	1180	1217	1253	1493	1542	1576
932	1067	1109	1149	1188	1237	1275	1317	1581	1625	1663
1012	1109	1157	1197	1240	1291	1336	1378	1661	1709	1752
1092	1156	1209	1249	1298	1351	1393	1439	1743	1794	1841
1172	1195	1253	1302	1350	1405	1453	1498	1826	1880	1928



## TARIFS

**Ouvrant standard isolé et système de déclenchement -** (Produit non stocké. Délai à titre indicatif : **33** départ plateforme).

CV2204

CNH (mm)	CNL (mm)									
	de 400 à 500	de 501 à 600	de 601 à 700	de 701 à 800	de 801 à 900	de 901 à 1000	de 1001 à 1100	de 1101 à 1200	de 1201 à 1300	de 1301 à 1400
372	878	915	927	936	968	978	996	1106	1142	1181
452	952	998	1009	1024	1062	1075	1093	1226	1275	1317
532	1026	1077	1091	1109	1153	1166	1193	1347	1403	1456
612	1102	1157	1176	1200	1248	1268	1297	1473	1536	1597
692	1150	1216	1240	1265	1302	1330	1365	1564	1645	1712
772	1223	1292	1317	1344	1389	1426	1464	1683	1781	1851
852	1267	1343	1356	1420	1480	1522	1561	1802	1907	1985
932	1323	1408	1418	1479	1576	1616	1662	1923	2034	2122
1012	1366	1455	1512	1546	1647	1713	1759	2042	2162	2254
1092	1423	1515	1575	1631	1718	1789	1858	2162	2292	2390
1172	1472	1572	1639	1713	1809	1881	1955	2280	2421	2524

(1) Prix comprenant : ouvrant avec bobine de déclenchement

**Cadre à sceller -** (Produit non stocké. Délai à titre indicatif : **23** départ plateforme).

CV2204

CNH (mm)	CNL (mm)									
	de 400 à 500	de 501 à 600	de 601 à 700	de 701 à 800	de 801 à 900	de 901 à 1000	de 1001 à 1100	de 1101 à 1200	de 1201 à 1300	de 1301 à 1400
372	89,2	93,4	95,2	96,2	99,8	101,7	106,3	120,2	123,7	123,7
452	91,1	95,2	96,2	98,0	101,7	106,3	108,2	120,2	123,7	127,1
532	95,2	96,2	98,0	99,8	106,3	108,2	109,1	123,7	127,1	128,3
612	95,2	98,0	99,8	101,7	108,2	109,1	110,9	123,7	128,3	130,6
692	96,2	99,8	101,7	106,3	109,1	110,9	111,9	127,1	130,6	131,7
772	98,0	101,7	105,4	108,2	110,9	111,9	115,6	128,3	131,7	134,1
852	99,8	105,4	106,3	109,1	111,9	115,6	115,6	130,6	134,1	135,2
932	101,7	106,3	108,2	110,9	115,6	115,6	115,6	131,7	135,2	136,4
1012	105,4	108,2	110,9	111,9	115,6	120,2	120,2	134,1	136,4	138,7
1092	106,3	110,9	111,9	115,6	120,2	120,2	123,7	135,2	138,7	142,1
1172	120,2	123,7	127,1	128,3	131,7	134,1	135,2	149,1	152,5	152,5

**Grille GVT -** (Produit non stocké. Délai à titre indicatif : **23** départ plateforme).

CV2204

CNH (mm)	CNL (mm)										
	450	500	550	600	650	700	750	800	850	900	950
450	194	200	205	209	240	246	250	253	261	266	272
550	213	220	227	230	266	273	279	283	288	295	300
650	236	242	248	252	291	297	306	311	320	325	331
700	246	251	255	266	305	312	320	325	332	340	346
800	266	273	281	285	331	340	349	357	365	372	380
850	275	282	290	297	344	352	364	371	380	388	394
950	300	311	320	328	381	392	403	410	422	430	438
1050	320	328	337	354	409	421	431	437	453	460	470
1100	328	337	344	363	422	435	448	453	469	477	484
1200	344	354	378	388	450	462	475	481	499	506	517
1250	354	365	388	399	462	477	489	498	514	521	530

Pour le choix de la dimension, se référer au tableau de compatibilité p. 645

## ACCESSOIRES / OPTIONS MONTÉES D'USINE

CV2204

	LIBELLÉ	RÉF.	PRIX € HT
Début et fin de course pour Oryo monté d'usine	FDC/ORYO	560060	<b>23</b> 129
Accessoire kit début et fin de course à monter sur site	KIT DFC ORYO	554619	<b>23</b> 94,7

# Corel 2

## Coffrets de relayage

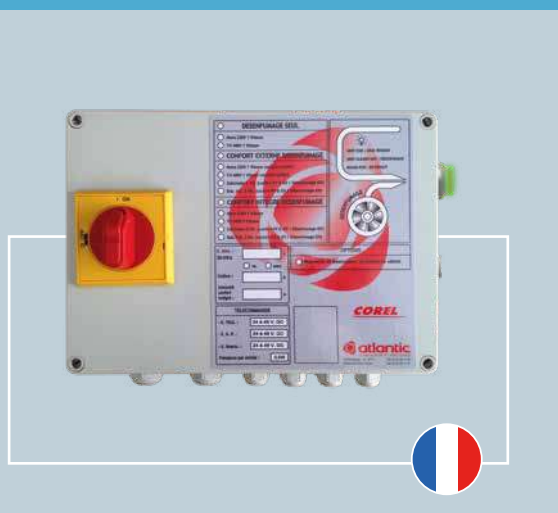

## + PRODUITS

- **Facilité de choix :**
  - 24 V ou 48 V, émission : une seule référence
- **Versions avec confort intégré**



COFFRETS DE RELAYAGE  
POUR VENTILATEURS  
DE DESENFUMAGE  
TITULAIRE N° 4

### APPLICATION - INSTALLATION

- L'alimentation et la commande d'un ventilateur de désenfumage doivent s'effectuer au moyen d'un coffret de relayage conforme à la norme NF S 61-937-9 et NF S 61-937-9/A1.

Corel va plus loin que la norme en offrant de nombreux avantages :

- carte électronique : le fait que Corel 2 fonctionne indifféremment avec du 24 V ou du 48 V à émission de courant, élimine les risques d'erreurs à la commande et offre une parade aux changements de dernière minute sur site.
- un écran de contrôle à affichage digital à l'intérieur du coffret synthétise les informations de défauts (Inter de proximité ouvert, arrêt pompier actionné, défaut d'isolement, absence de tension sur l'une des phases, absence d'alimentation électrique, etc.).

### CONSTRUCTION

- Coffret en polystyrène ou polycarbonate couleur gris clair (RAL 7035) résistant aux chocs et étanche (IP65), testé IP54 par le C.N.P.P.
- Couvercle fermé par 4 vis.
- Une face percée avec presse-étoupes montés.
- Carte électronique permettant à la fois de simplifier et d'optimiser l'utilisation du coffret : **Corel 2 fonctionne indifféremment avec les 2 types de télécommande : 24 V ou 48 V émission, Corel 2 détecte et affiche par LED bi-color l'état du coffret (sous tension, présence défaut...).**
- Télécommande de mise en sécurité très basse tension, réarmement à distance après fonctionnement télécommandé.
- Auto-maintien à partir de la réception de l'ordre de mise en position de sécurité et mise en mémoire de l'ordre de désenfumage après une coupure de courant.
- Relayage coupure pompier intégré.

#### Fonctions obligatoires selon les NF S 61-937, 61-932 et le RP 278

- Contrôleur d'isolement pré-réglé à 500 KOhms,
- Contrôleur de phase (présence des trois phases en tension et sens de rotation),
- Commande manuelle de désenfumage de niveau d'accès 0 ou 1, 1 contact sec de position d'attente par vitesse de désenfumage,
- 1 contact sec de position de sécurité par vitesse de désenfumage,
- Maintien en position de sécurité à partir de l'ordre,
- Contacteur anti-retour pour les versions "Confort externe/ Désenfumage" (1 par enroulement),
- Détection sous tension.

#### Fonctions supplémentaires proposées par les coffrets Corel

- 1 contact sec de position, supplémentaire pour la GTC, par vitesse de désenfumage,
- Gestion du dispositif télécommandé d'arrêt pompier, 2 touches (sur la carte électronique) pour la simulation de l'arrêt pompier et du réarmement,
- 2 touches "reset" et "dernier défaut",
- Protection thermique du moteur pour les versions "Confort intégré",
- 1 afficheur alphanumérique présent à l'intérieur du coffret, indiquant son état.

#### Variante

- Interrupteur de proximité et pressostat intégrés dans le coffret quand celui-ci est situé à moins de 2 mètres du ventilateur pour tous coffrets de 8A à 43A.

## SÉLECTION DU MODE DE DÉSENFUMAGE

APPLICATION	Nombre de vitesse	Tension	Technologie moteur	Version du coffret de relaying
Déseulfumage seul	1 vitesse	Tri 400 V	-	<b>COREL 2 TD 1V</b> 8 à 100 Amp.
		Mono 230 V	-	<b>COREL 2 md 1v</b> 12 Amp.
	2 vitesses PV et GV déseulfumage	Tri 400 V	Enroulements séparés	<b>COREL 2 TD 2V BS</b> 8 à 100 Amp.
			Couplage Dahlander	<b>COREL 2 TD 2V DA</b> 8 à 100 Amp.
Confort et déseulfumage sans protection thermique intégrée <sup>(1)</sup>	1 vitesse (même vitesse en confort et déseulfumage)	Tri 400 V	-	<b>COREL 2 TC 2V BS</b> 8 à 100 Amp.
		Mono 230 V	-	<b>COREL 2 MC 1V</b> 12 Amp.
	2 vitesses PV : confort GV : déseulfumage	Tri 400 V	Enroulements séparés	<b>COREL 2 TC 2V BS</b> 8 à 100 Amp.
			Couplage Dahlander	<b>COREL 2 TC 2V DA</b> 8 à 100 Amp.
Confort et déseulfumage avec protection thermique intégrée et coupure vanne gaz <sup>(1)</sup>	1 vitesse (même vitesse en confort et déseulfumage)	Tri 400 V	-	<b>COREL 2 TCI 1V</b> 0,63 à 65 Amp.
		Mono 230 V	-	<b>COREL 2 MCI 1V</b> 1,7 à 10 Amp.
	2 vitesses PV : confort GV : confort et déseulfumage	Tri 400 V	Enroulements séparés	<b>COREL 2 TCI BS</b> 1,7 à 65 Amp.
			Couplage Dahlander	<b>COREL 2 TCIDA</b> 1,7 à 65 Amp.

(1) Le mode de commande confort est extérieur au Corel 2 (hors fourniture Atlantic).

# Corel 2

## Coffrets de relayage

### TARIFS

Version désenfumage seul - Pour moteur 1 vitesse

CV2204

Tension (V)	Intensité (A)	Dim. A x B x C (mm)	Version avec inter de proximité et pressostat				Version standard (installation à l'abri)					
			Poids (kg)	LIBELLÉ	RÉF.	PRIX € HT	Poids (kg)	LIBELLÉ	RÉF.	PRIX € HT		
TRI 400	8	254 x 180 x 111	3	COREL2TD1V 08P	522314	<span style="color: green;">S</span>	1 472	2,5	COREL2TD1V 08	522293	<span style="color: green;">S</span>	1 102
TRI 400	12	254 x 180 x 111	3	COREL2TD1V 12P	522315	<span style="color: green;">S</span>	1 552	2,5	COREL2TD1V 12	522294	<span style="color: green;">S</span>	1 183
TRI 400	18	254 x 180 x 111	3,5	COREL2TD1V 18P	522316	<span style="color: green;">S</span>	1 584	3	COREL2TD1V 18	522295	<span style="color: green;">S</span>	1 232
TRI 400	25	254 x 180 x 111	3,5	COREL2TD1V 25P	522317	<span style="color: red;">Ls</span>	1 916	3	COREL2TD1V 25	522296	<span style="color: red;">Ls</span>	1 510
TRI 400	43	361 x 254 x 165	4,5	COREL2TD1V 43P	522318	<span style="color: red;">Ls</span>	2 385	4	COREL2TD1V 43	522297	<span style="color: red;">Ls</span>	1 986
TRI 400	100	300 x 450 x 209	-	-	-	-	-	9	COREL2TD1V 100	522298	<span style="color: red;">Ls</span>	3 158
MONO 230	12	254 x 180 x 111	3	COREL2 MDV12P	522319	<span style="color: green;">S</span>	2 239	2,5	COREL2MD1V 12	522299	<span style="color: red;">Ls</span>	1 943

+ Éco-participation en € HT : 0,25

Version désenfumage seul - Pour moteur 2 vitesses à enroulements séparés (4/6 pôles, 6/8 pôles) - PV et GV en désenfumage

TRI 400	8	361 x 254 x 165	4	COREL2TD2V BS08P	522567	<span style="color: green;">S</span>	2 599	3,5	COREL2TD2V BS08	522557	<span style="color: red;">Ls</span>	2 269
TRI 400	12	361 x 254 x 165	4	COREL2TD2V BS12P	522568	<span style="color: red;">Ls</span>	2 641	4	COREL2TD2V BS12	522558	<span style="color: red;">Ls</span>	2 395
TRI 400	18	361 x 254 x 165	4,5	COREL2TD2V BS18P	522569	<span style="color: red;">Ls</span>	3 116	4	COREL2TD2V BS18	522559	<span style="color: red;">Ls</span>	2 551
TRI 400	25	361 x 254 x 165	4,5	COREL2TD2V BS25P	522574	<span style="color: red;">Ls</span>	3 729	4	COREL2TD2V BS25	522564	<span style="color: red;">Ls</span>	2 825
TRI 400	43	560 x 380 x 180	7	COREL2TD2V BS43P	522575	<span style="color: red;">Ls</span>	4 087	6	COREL2TD2V BS43	522565	<span style="color: red;">Ls</span>	3 299
TRI 400	100	560 x 380 x 180	-	-	-	-	-	13	COREL2TD2V BS100	522566	<span style="color: red;">Ls</span>	4 782

+ Éco-participation en € HT : 0,25

Version désenfumage seul - Pour moteur 2 vitesses couplage Dahlander (2/4 pôles, 4/8 pôles, 6/12 pôles) - PV et GV en désenfumage

TRI 400	8	361 x 254 x 165	6	COREL2TD2V DA08P	522548	<span style="color: red;">Ls</span>	2 849	5	COREL2TD2V DA08	522529	<span style="color: red;">Ls</span>	2 570
TRI 400	12	361 x 254 x 165	6	COREL2TD2V DA12P	522549	<span style="color: red;">Ls</span>	3 045	5	COREL2TD2V DA12	522539	<span style="color: red;">Ls</span>	2 671
TRI 400	18	361 x 254 x 165	7	COREL2TD2V DA18P	522554	<span style="color: red;">Ls</span>	3 440	5	COREL2TD2V DA18	522544	<span style="color: red;">Ls</span>	2 950
TRI 400	25	361 x 254 x 165	7	COREL2TD2V DA25P	522555	<span style="color: red;">Ls</span>	3 981	6	COREL2TD2V DA25	522545	<span style="color: red;">Ls</span>	3 361
TRI 400	43	560 x 380 x 180	9	COREL2TD2V DA43P	522556	<span style="color: red;">Ls</span>	4 461	8	COREL2TD2V DA43	522546	<span style="color: red;">Ls</span>	3 814
TRI 400	100	560 x 380 x 180	-	-	-	-	-	10	COREL2TD2V DA100	522547	<span style="color: red;">Ls</span>	6 038

+ Éco-participation en € HT : 0,55

Version confort et désenfumage - Pour moteur 2 vitesses à enroulements séparés (4/6 pôles, 6/8 pôles)

- Pour moteur 1 vitesse - PV en confort - GV en confort et désenfumage

TRI 400	8	361 x 254 x 165	5	COREL2TC2V BS08P	522464	<span style="color: red;">Ls</span>	2 412	4,5	COREL2TC2V BS08	522374	<span style="color: red;">Ls</span>	1 921
TRI 400	12	361 x 254 x 165	5	COREL2TC2V BS12P	522465	<span style="color: red;">Ls</span>	2 515	5	COREL2TC2V BS12	522378	<span style="color: red;">Ls</span>	2 035
TRI 400	18	361 x 254 x 165	7	COREL2TC2V BS18P	522466	<span style="color: red;">Ls</span>	2 756	5	COREL2TC2V BS18	522379	<span style="color: red;">Ls</span>	2 389
TRI 400	25	361 x 254 x 165	7	COREL2TC2V BS25P	522467	<span style="color: red;">Ls</span>	3 163	5,5	COREL2TC2V BS25	522428	<span style="color: red;">Ls</span>	2 753
TRI 400	43	560 x 380 x 180	8	COREL2TC2V BS43P	522468	<span style="color: red;">Ls</span>	4 095	7	COREL2TC2V BS43	522429	<span style="color: red;">Ls</span>	3 473
TRI 400	100	-	-	-	-	-	-	-	COREL2TC2V BS100	522462	<span style="color: red;">Ls</span>	5 536
MONO 230	12	560 x 380 x 180	3	COREL2MC1V BS12P	522469	<span style="color: red;">Ls</span>	2 705	2,5	COREL2MC1V 12	522463	<span style="color: red;">Ls</span>	2 310

+ Éco-participation en € HT : 0,55

Version confort et désenfumage - Pour moteur 2 vitesses couplage Dahlander (2/4 pôles, 4/8 pôles, 6/12 pôles)

PV en confort - GV en confort et désenfumage

TRI 400	8	361 x 254 x 165	5	COREL2TC2V DA08P	522587	<span style="color: red;">Ls</span>	2 684	4,5	COREL2TC2V DA08	522576	<span style="color: red;">Ls</span>	2 504
TRI 400	12	361 x 254 x 165	5	COREL2TC2V DA12P	522588	<span style="color: red;">Ls</span>	2 962	5	COREL2TC2V DA12	522577	<span style="color: red;">Ls</span>	2 671
TRI 400	18	361 x 254 x 165	7	COREL2TC2V DA18P	522589	<span style="color: red;">Ls</span>	3 380	5	COREL2TC2V DA18	522578	<span style="color: red;">Ls</span>	3 025
TRI 400	25	361 x 254 x 165	7	COREL2TC2V DA25P	522594	<span style="color: red;">Ls</span>	3 930	5,5	COREL2TC2V DA25	522584	<span style="color: red;">Ls</span>	3 480
TRI 400	43	560 x 380 x 180	8	COREL2TC2V DA43P	522595	<span style="color: red;">Ls</span>	5 327	7	COREL2TC2V DA43	522585	<span style="color: red;">Ls</span>	5 050
TRI 400	100	-	-	-	-	-	-	10	COREL2TC2V DA100	522586	<span style="color: red;">Ls</span>	7 246

+ Éco-participation en € HT : 0,55

## ACCESSOIRES

### Interrupteur de proximité IP65 - cadenassable - contacts 10 + 1 F

Par une clé située en façade.

CV2202

	LIBELLÉ	RÉF.		RIX € HT	Eco-part. € HT
<b>Pour moteurs 1 vitesse</b>					
20 A - 6,5 kW	IP 1V-20	522910	🟢	150	0,04
32 A - 15 kW	IP1V-32	522921	🔴	263	0,04
63 A - 30 kW	IP 1V-63	522923	🔴	429	0,25
<b>Pour moteurs 2 vitesses</b>					
20 A - 6,5 kW	IP 2V-20	522915	🟢	204	0,04
32 A - 15 kW	IP2V-32	522922	🔴	360	0,04
63 A - 30 kW	IP 2V-63	522924	🔴	639	0,25

### Visière télescopique de protection

Pour un montage du coffret de relaying à l'extérieur.

CV2204

LIBELLÉ	RÉF.		RIX € HT
CASQUETTE COREL	522167	🟢	189

### Boîtier à clé

Commutateur coupure pompier à clé.  
Télécommande de réarmement à clé.



CV2204

LIBELLÉ	RÉF.		RIX € HT
CPC	522900	🟢	125
TRC	522905	🟢	125

+ Éco-participation en € HT : 0,01

### Boîtier de commande de désenfumage déportée

CV2204

LIBELLÉ	RÉF.		RIX € HT
BCD	522701	🟢	108

+ Éco-participation en € HT : 0,02



**Rappel :** cette visière est systématiquement incluse dans l'option « câblage Corel » des tourelles STELAIR.  
Les Corel 2 montés d'usine sur les caissons Vulcan et Vulcan-T sont capotés.

## FOURNITURE ET CÂBLAGE COREL 2 SUR VENTILATEURS DE DÉSENFUMAGE

Cette option inclut : - pour Vulcan-T, Vulcan : le coffret de relaying câblé, une visière de protection et le montage du coffret  
- pour les Stelair : le coffret de relaying câblé et la visière de protection livrée séparément.

CV2204

Correspondance Stelair / Corel 2	LIBELLÉ	RÉF.		RIX € HT
<b>Utilisation désenfumage seul - pour STELAIR 1 vitesse</b>				
280 à 450 M4	CAB-S MD 1V 12P	522985	🔴	2 540
400 T4 à 710 T6	CAB-S TD1V 08P	522983	🔴	1 773
800 T6	CAB-S TD1V 12P	522984	🔴	1 854
<b>Utilisation désenfumage seul - pour STELAIR 2 vitesses</b>				
400 à 560 T4/8 et 630 à 710 T6/12	CAB-S TD2VDA08P	522975	🔴	3 170
800 T6/12	CAB-S TD2VDA12P	522976	🔴	3 369
560 à 710 T6/8	CAB-S TD2VBS08P	522977	🔴	2 924
800 T6/8	CAB-S TD2VBS12P	522978	🔴	2 959
<b>Utilisation confort et désenfumage - pour STELAIR 1 vitesse</b>				
280 à 450 M4	CAB-S MC1V12P	522988	🔴	3 027
400 T 4 à 710 T6	CAB-S TC2V08P	522986	🔴	2 735
800 T6	CAB-S TC2V12P	522987	🔴	2 811
<b>Utilisation confort et désenfumage - pour STELAIR 2 vitesses</b>				
400 à 560 T4/8 et 630 à 710 T6/12	CAB-S TC2DA08P	522979	🔴	3 006
800 T6/12	CAB-S TC2VDA12P	522980	🔴	3 284
560 à 710 T6/8	CAB-S TC2VBS12P	522981	🔴	2 735
800 T6/8	CAB-S TC2VBS08P	522982	🔴	2 811

+ Éco-participation en € HT : 0,25

Pour l'ensemble des codes CAB-S choisir une tourelle Stelair sans interproximité.

CV2204

Correspondance Vulcan / Corel 2	LIBELLÉ	RÉF.		RIX € HT
<b>Utilisation désenfumage seul - pour VULCAN 1 vitesse</b>				
400 T 4 à 710 T6	CAB-V TD1V08P	522944	🔴	1 773
800 T6	CAB-V TD1V12P	522945	🔴	1 854

+ Éco-participation en € HT : 0,25

CV2204

Correspondance Vulcan-T / Corel 2	LIBELLÉ	RÉF.		RIX € HT
<b>Utilisation désenfumage seul - pour VULCAN-T 1 vitesse</b>				
Moteur de 0,37 à 3 kW	CAB-VT TD1V08P	522989	🔴	1 773
Moteur de 4 à 5,5 kW	CAB-VT TD1V12P	522990	🔴	1 854
Moteur de 7,5 kW	CAB-VT TD1V18P	522991	🔴	1 887
Moteur de 9 à 11 kW	CAB-VT TD1V25P	522992	🔴	2 218
Moteur de 15 à 22 kW	CAB-VT TD1V43P	522993	🔴	2 687
<b>Utilisation désenfumage seul - pour VULCAN-T 2 vitesses</b>				
Moteur de 0,37 à 3 kW	CAB-VT TD2VDA08P	524721	🔴	3 170
Moteur de 4 à 5,5 kW	CAB-VT TD2VDA12P	524722	🔴	3 369
Moteur de 7,5 kW	CAB-VT TD2VDA18P	524723	🔴	3 763
Moteur de 9 à 11 kW	CAB-VT TD2VDA25P	524724	🔴	4 304
Moteur de 15 à 22 kW	CAB-VT TD2VDA43P	524725	🔴	4 408
Moteur de 0,37 à 3 kW	CAB-VT TD2VBS08P	524726	🔴	2 923
Moteur de 4 à 5,5 kW	CAB-VT TD2VBS12P	524727	🔴	3 369
Moteur de 7,5 kW	CAB-VT TD2VBS18P	524728	🔴	3 436
Moteur de 9 à 11 kW	CAB-VT TD2VBS25P	524729	🔴	4 304
Moteur de 15 à 22 kW	CAB-VT TD2VBS43P	524730	🔴	4 783

+ Éco-participation en € HT : 0,25

CV2204

Correspondance Vulcan / Corel 2	LIBELLÉ	RÉF.		RIX € HT
<b>Utilisation désenfumage seul - pour VULCAN 2 vitesses</b>				
400 à 560 T4/8 et 630 à 710 T6/12	CAB-V TD2VDA08P	522946	🔴	3 170
800 T6/12	CAB-V TD2VDA12P	522947	🔴	3 369
560 à 710 T6/8	CAB-V TD2VBS08P	522948	🔴	2 735
800 T6/8	CAB-V TD2BS12P	522949	🔴	2 814

# Stelair – F400 120

Tourelles centrifuges de désenfumage



## + PRODUITS

- **Version au choix :**
  - coffret de relaiage pré-câblé sur demande
  - version avec interrupteur de proximité tri-cadenassable
- **Adaptabilité :**
  - soufflage horizontal ou vertical

### GAMME

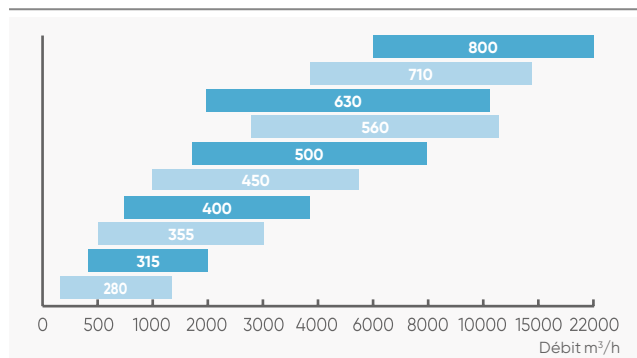

### APPLICATION - INSTALLATION

- Utilisées en désenfumage dans les établissements Recevant du Public (ERP) et dans les Immeubles de Grande Hauteur (IGH) ces tourelles sont **certifiées CE par Efectis selon la NF EN 12101-3**.

### CONSTRUCTION

- Turbine à réaction en acier galvanisé.
- Ensemble support en acier galvanisé avec grille de protection en tôle galvanisée.
- Embase de fixation formant un pavillon d'aspiration en tôle galvanisée.
- Capot de protection (et jupe pour les modèles à rejet vertical) en ABS gris, RAL 7001, anti-UV.
- Moteur asynchrone, classe F, IP55, monté hors de la veine d'air, réglable par autotransformateur, variateur de vitesse ou convertisseur de fréquence selon les modèles (voir p. 656).
- Alimentation Mono 230 V, Tri 400 V - 50 Hz (1 vitesse réglable et 2 vitesses).
- Inclinaison maxi de la tourelle : 30°.

### DIMENSIONS

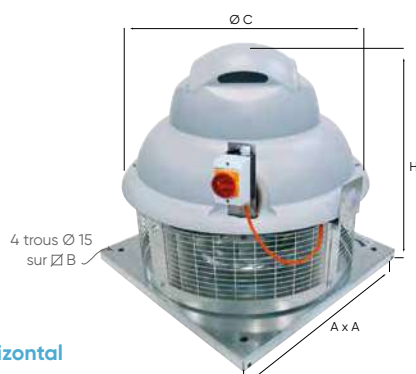

	∅ A	∅ B	∅ C	H
	mm			
Stelair 280	520	440	550	514
Stelair 315	520	440	550	531
Stelair 355	520	440	550	553
Stelair 400	640	560	700	657
Stelair 450	640	560	700	686
Stelair 500	760	680	860	783
Stelair 560	760	680	860	815
Stelair 630	940	860	1085	922
Stelair 710	940	860	1085	960
Stelair 800	940	860	1085	1017

Version rejet horizontal avec interrupteur

# COURBES CARACTÉRISTIQUES

**Stelair 280**

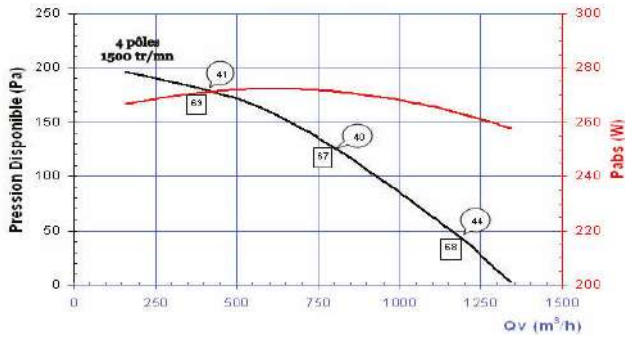

**Stelair 315**

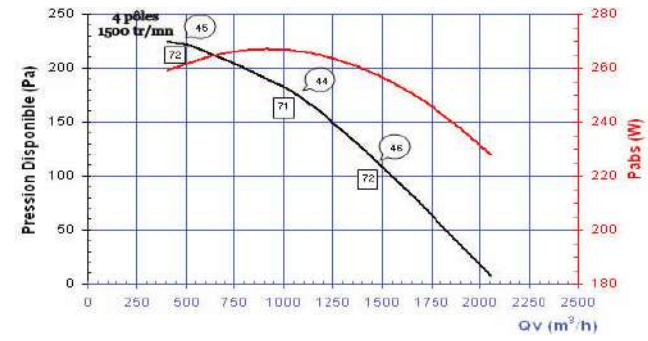

**Stelair 355**

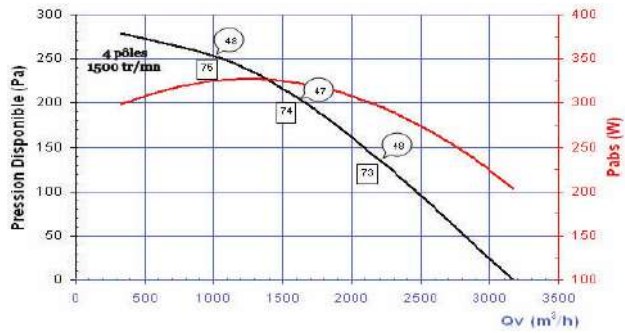

**Stelair 400**

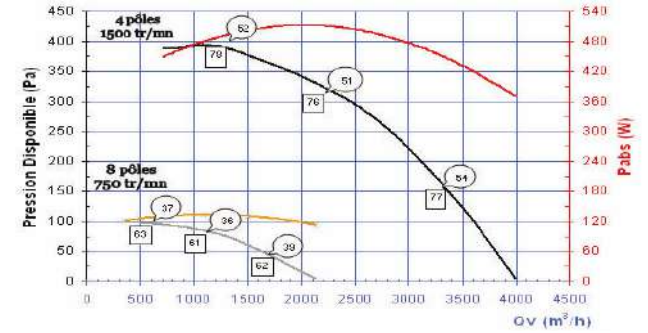

**Stelair 450**

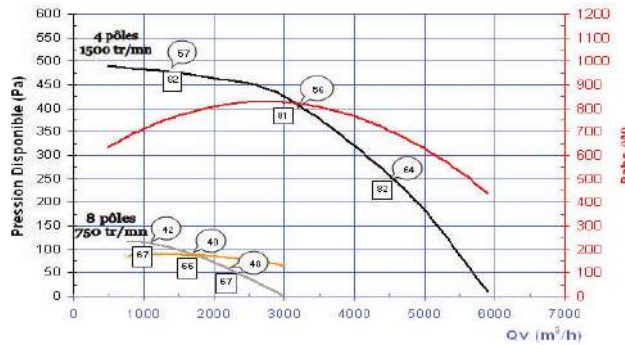

**Stelair 500**

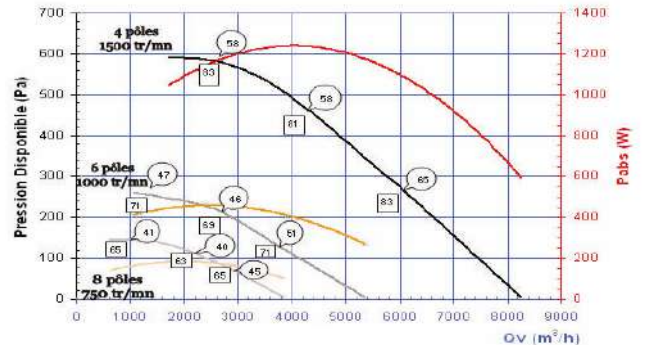

**Stelair 560**

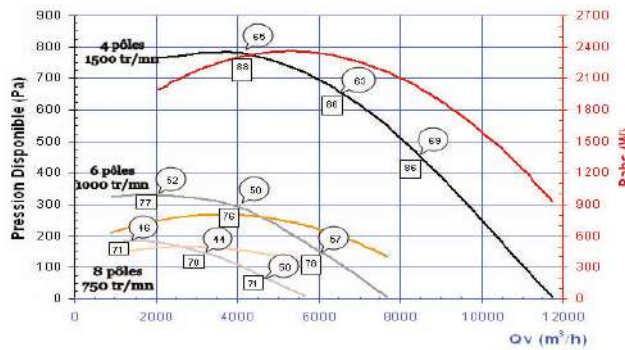

**Stelair 630**

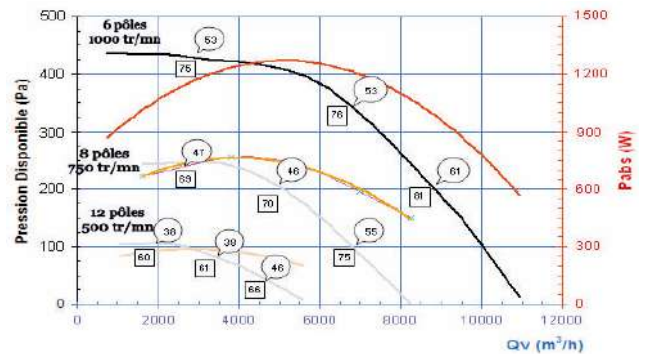

**Stelair 710**

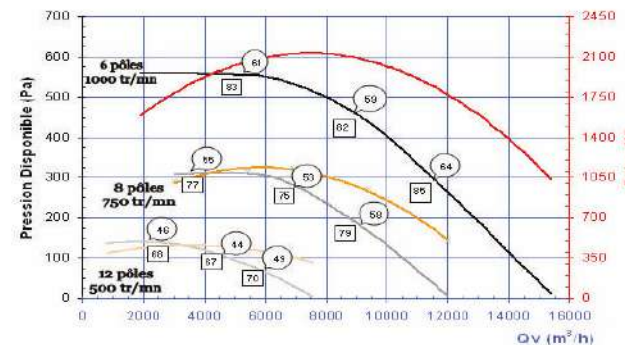

**Stelair 800**

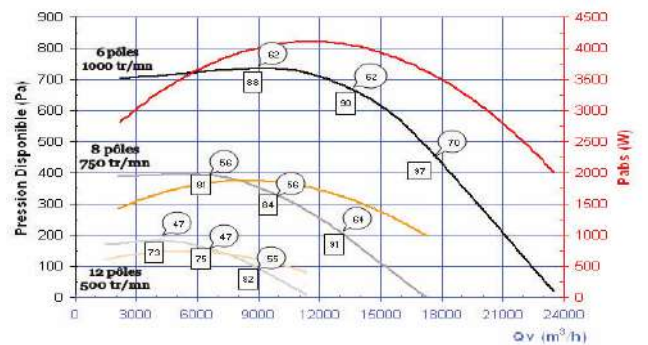

- Conditions d'essais selon norme ISO 5801.  
- Air à 20° C - masse spécifique : 1,2 kg/m<sup>3</sup>.  
- Pression absolue 760 mm Hg.  
- Humidité relative 65 %.

42 Niveau de pression acoustique moyen global Lp6m [dB(A)] rayonné en champ libre sur plan réfléchissant à 6 m [Lp6m dB(A)].

65 Niveau de puissance acoustique global rayonné dans le conduit [Lw dB(A)].

Si utilisation avec plénum, enlever 3 dB(A) aux niveaux sonores lus sur les courbes.

# Stelair – F400 120

## Tourelles centrifuges de désenfumage

### CARACTÉRISTIQUES - TARIFS

Température maximum de l'air en fonctionnement permanent : + 80°C.

CV2204

LIBELLÉ	Puis. nom. (kW)	I. prot. (A)	Int. (A)	ld / ln	Poids (kg)	Tourelles horizontales			
						avec interrupteur		sans interrupteur	
						RÉF.	PRIX € HT	RÉF.	PRIX € HT
<b>Tourelles monophasées 230 V – 1 vitesse - Régulables par variateur électronique (280 M4 à 355 M4) ou par autotransformateur (400 M4 et 450 M4)</b>									
STELAIR 280 M4	0,12	1,7	1,6	2	18	511031	1 104	511027	961
STELAIR 315 M4	0,25	1,75	2,5	2,4	24	511035	1 205	511056	1 059
STELAIR 355 M4	0,25	1,9	2,5	2,4	25	511036	1 262	511057	1 119
STELAIR 400 M4	0,55	3,3	4	3,2	34	511037	1 411	511058	1 272
STELAIR 450 M4	0,55	4,2	4	3,2	33	511038	1 503	511059	1 359
<b>Tourelles triphasées 230/400 V – 1 vitesse - Régulables par convertisseur de fréquence</b>									
STELAIR 400 T4	0,55	1,4	1,4	4	31	511039	1 278	511060	1 134
STELAIR 450 T4	0,75	1,9	1,9	4,2	34	511040	1 438	511061	1 294
STELAIR 500 T4	1,1	2,6	2,7	5,2	51	511041	1 745	511062	1 623
STELAIR 500 T6	0,37	1,2	1,2	3,1	47	511042	1 656	511063	1 852
STELAIR 560 T4	1,8	4,5	4,3	5,5	57	511043	2 152	511064	1 797
STELAIR 560 T6	0,75	2	2,1	3,7	55	511044	1 823	511065	1 686
STELAIR 630 T6	1,5	3,4	3,9	4	82	511045	2 499	511066	2 368
STELAIR 710 T6	2,2	4,5	5,2	4,6	95	511046	2 952	511067	2 824
STELAIR 800 T6	4	9,3	9,4	4,5	124	511047	4 147	511068	3 986
<b>Tourelles triphasées 400 V – 2 vitesses (4/8 et 6/12 pôles : couplage Dahlander) ou (6/8 pôles : bobinages séparés)</b>									
STELAIR 400 T4/8	0,55/0,12	1,35/0,52	1,6/0,65	3,3/1,9	31	511032	1 528	511028	1 312
STELAIR 450 T4/8	0,75/0,18	1,7/0,6	2/0,7	3,5/2,2	34	511048	1 626	511069	1 406
STELAIR 500 T4/8	1,1/0,18	2,25/0,6	2,8/1	4/2,8	54	511049	2 044	511070	1 837
STELAIR 500 T6/8	0,37/0,15	1,25/1	1,4/0,9	2,8/2,8	54	511033	2 221	511029	2 006
STELAIR 560 T4/8	2,2/0,44	4,8/1,5	5,3/1,9	4,7/2,8	64	511050	2 334	511071	2 119
STELAIR 560 T6/8	0,75/0,3	2,2/1,5	2,5/1,9	3,4/2,6	59	511051	2 332	511072	2 384
STELAIR 630 T6/8	1,5/0,6	3,7/2,5	4,3/2,3	5,5/3,4	92	511052	3 015	511073	2 834
STELAIR 630 T6/12	1,1/0,22	2,7/1	3/1,1	3,4/1,8	84	511053	2 982	511074	2 773
STELAIR 710 T6/8	2,2/1	6,3/4,4	6,6/4,3	4,8/4	107	511034	4 129	511030	3 917
STELAIR 710 T6/12	2,2/0,45	4,6/1,8	5,5/1,9	4,8/2,4	99	511054	3 983	511075	3 761
STELAIR 800 T6/8	4/1,8	10,2/5,3	10/5	5,3/4,4	140	511078	5 086	511077	4 873
STELAIR 800 T6/12	4/0,8	10,1/3,4	9,4/3,4	3,5/2	130	511055	4 700	511076	4 489

+ Éco-participation en € HT : 3

### ACCESSOIRES

#### Kit de dispositif de mise à l'air libre (Habitat collectif, familles : 3B, 4)

CV2204

Version avec Corel 2 monté

	Pour une section de passage d'air de 20 dm <sup>2</sup>				Pour une section de passage d'air de 30 dm <sup>2</sup>			
	LIBELLÉ	RÉF.	PRIX € HT	Eco-part € HT	LIBELLÉ	RÉF.	PRIX € HT	Eco-part € HT
Stelair	STEL 450 T4	511061	1 294	3	STEL 500 T4	511062	1 623	3
Corel 2 avec IP <sup>(1)</sup> livré câblé avec visière de protection <sup>(2)</sup>	CAB-S TD1V 08P	522983	1 773	0,25	CAB-S TD1V 08P	522983	1 773	0,25
Ouvrant Oryo (LxH : 500 x 612)	ORYO 500X612	554550	887	0,01	ORYO 550X772	554593	1 020	0,01

(1) Interrupteur de Proximité - (2) livrée séparément

Version avec Corel 2 déporté

CV2204

	Pour une section de passage d'air de 20 dm <sup>2</sup>				Pour une section de passage d'air de 30 dm <sup>2</sup>			
	LIBELLÉ	RÉF.	PRIX € HT	Eco-part € HT	LIBELLÉ	RÉF.	PRIX € HT	Eco-part € HT
Stelair avec IP	STEL 450 T4-IP	511040	1 438	3	STEL 500 T4-IP	511041	1 745	3
Corel 2 Sans IP <sup>(1)</sup>	COREL2TD1V 08	522293	1 102	0,25	COREL2TD1V 08	522293	1 102	0,25
Ouvrant Oryo	ORYO 500X612	554550	887	0,01	ORYO 550X772	554593	1 020	0,01
Pressostat	DEPR	523998*	213	0,04	DEPR	523998*	213	0,04

(1) Interrupteur de Proximité

\* famille CV2202



## ACCESSOIRES

### Défecteur pour rejet vertical

Défecteur type RVS, en ABS gris, RAL 7001, pour tourelle Stelair en version rejet vertical. Livré séparément. Dimensions tourelle, voir p. 652.



Pour Stelair	LIBELLÉ	ØD (mm)	E (mm)	Poids (kg)	RÉF.	PRIX € HT
280 - 315 - 355	RVS 28/31/35	800	270	1,7	511385 <span style="color: green;">\$</span>	151
400 - 450	RVS 400-450	980	330	2,6	511386 <span style="color: green;">\$</span>	195
500 - 560*	RVS 500-560	1220	420	6,8	511387 <span style="color: green;">\$</span>	590
630 - 710*	RVS 630/710	1480	495	9,6	511388 <span style="color: green;">\$</span>	695
800*	RVS 800	1480	495	9,6	511389 <span style="color: green;">\$</span>	694

\* En version à rejet vertical, la perte de charge provoquée par le déflecteur est négligeable et ne modifie donc pas les caractéristiques aérodynamiques.

CV2204

### Visière télescopique de protection

Pour un montage du coffret de relayage à l'extérieur.



CV2204

LIBELLÉ	RÉF.	PRIX € HT
CASQUETTE COREL	522167 <span style="color: green;">\$</span>	189

Rappel : cette visière est systématiquement incluse dans l'option « câblage COREL ».

### Souche de terrasse

Remplace une souche maçonnée. Peut recevoir l'axe-basculé. Percée aux 4 angles inférieurs et munie d'écrous sertis sur le dessus pour fixer la tourelle à l'aide de la visserie fournie.



CV2204

LIBELLÉ	RÉF.	PRIX € HT
STS 28/31/35	511375 <span style="color: green;">\$</span>	424
STS 400-450	511376 <span style="color: green;">\$</span>	473
STS 500-560	511377 <span style="color: red;">2s</span>	510
STS 63/71/80	511378 <span style="color: red;">2s</span>	571

### Volet anti-retour

Évite la contre-ventilation dans les applications de ventilation de confort lorsque la tourelle est à l'arrêt.

Se fixe sous la platine de la tourelle à l'aide des vis autoforeuses fournies. Lames garnies de plots caoutchouc permettant un fonctionnement silencieux.



CV2204

LIBELLÉ	mm			RÉF.	PRIX € HT
	A1	A	H		
VRS 28/31/35	300	320	71	511380 <span style="color: green;">\$</span>	167
VRS 400-450	375	395	81	511381 <span style="color: green;">\$</span>	187
VRS 500-560	460	480	101	511382 <span style="color: green;">\$</span>	209
VRS 63/71/80	580	600	126	511383 <span style="color: green;">\$</span>	244

### Cadre à sceller

Pour un montage sur les souches maçonnées. Livré avec la visserie. Peut recevoir l'axe-basculé.



CV2204

LIBELLÉ	RÉF.	PRIX € HT
CTS 28/31/35	511360 <span style="color: green;">\$</span>	142
CTS 400-450	511361 <span style="color: green;">\$</span>	153
CTS 500-560	511362 <span style="color: green;">\$</span>	193
CTS 63/71/80	511363 <span style="color: green;">\$</span>	204

### Cadre conduit

Pour fixation sur conduit porteur. Livré avec les équerres de fixation. Possibilité d'utiliser l'axe-basculé sur les modèles CCS 28/31/35 et CCS 400/450.



CV2204

LIBELLÉ	RÉF.	PRIX € HT
CCS 28/31/35	511365 <span style="color: green;">\$</span>	244
CCS 400-450	511366 <span style="color: green;">\$</span>	279
CCS 500-560	511367 <span style="color: red;">2s</span>	397
CCS 63/71/80	511368 <span style="color: red;">2s</span>	541

### Axe-basculé

Axe permettant de faire pivoter la tourelle afin d'effectuer le nettoyage de la turbine ou du conduit.

Se monte sur le CTS ou le CCS. Livré avec chaîne de maintien et agrafes.



CV2204

LIBELLÉ	RÉF.	PRIX € HT
ARS 28/31/35	511370 <span style="color: green;">\$</span>	92,4
ARS 400-450	511371 <span style="color: green;">\$</span>	102
ARS 500-560	511372 <span style="color: green;">\$</span>	110
ARS 63/71/80	511373 <span style="color: green;">\$</span>	118

# Stelair – F400 120

## Tourelles centrifuges de désenfumage

### ACCESSOIRES

#### Piquage circulaire

Pour raccordement sur conduit cylindrique. Se fixe sous la tourelle à l'aide des vis autoforeuses fournies.



LIBELLÉ	H mini (mm)	Stelair compatible	RÉF.	PRIX € HT
PCS 250	40	280 - 315	511350 <span style="color: green;">S</span>	29,5
PCS 315	40	280 - 315 - 355 - 400	511351 <span style="color: green;">S</span>	33
PCS 355	50	315 - 355 - 400 - 450	511352 <span style="color: green;">S</span>	34,1
PCS 400	50	315 - 355 - 400 - 450 - 500	511353 <span style="color: green;">S</span>	35,8
PCS 450	50	400 - 450 - 500 - 560	511354 <span style="color: green;">S</span>	39,3

LIBELLÉ	H mini (mm)	Stelair compatible	RÉF.	PRIX € HT
PCS 500	50	400 - 450 - 500 - 560 - 630	511355 <span style="color: green;">S</span>	46,8
PCS 560	50	500 - 560 - 630 - 710	511356 <span style="color: red;">2s</span>	48,5
PCS 630	50	500 - 560 - 630 - 710 - 800	511357 <span style="color: red;">2s</span>	49,2
PCS 710	70	630 - 710 - 800	511358 <span style="color: red;">2s</span>	57,8
PCS 800	70	630 - 710 - 800	511359 <span style="color: red;">2s</span>	60,7

### Organes de commande

#### Interrupteur de proximité

IP65, tri-cadenassable.



	LIBELLÉ	RÉF.	PRIX € HT
Pour moteur 1 vitesse	IP 1V-20	522910 <span style="color: green;">S</span>	150
Pour moteur 2 vitesses	IP 2V-20	522915 <span style="color: green;">S</span>	204

+ Éco-participation en € HT : 0,04

#### Pressostats

Réglages livrés avec prise de pression.



	LIBELLÉ	RÉF.	PRIX € HT
De 20 à 300 Pa	DEPR	523998 <span style="color: green;">S</span>	213
De 100 à 1000 Pa	DEPF	522916 <span style="color: green;">S</span>	274

+ Éco-participation en € HT : 0,04

### Variateur de vitesse

#### VEM 1.5

Potentiomètre en façade avec arrêt - IP54 sous boîtier.

LIBELLÉ	Tension (V)	I maxi (A)	Possibilités de variation	Dimensions (mm)			RÉF.	PRIX € HT
				A	B	C		
VEM 1.5	mono 230	1,5	0 à 100 %	82	65	82	311006 <span style="color: green;">S</span>	91,5

+ Éco-participation en € HT : 0,01

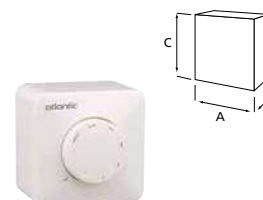

### Variateurs électroniques de tension

#### VEM 3.0, 6.0 et 10.0

Potentiomètre en façade. Réglage mini et maxi à l'intérieur du boîtier - IP54.

Bouton marche-arrêt.

LIBELLÉ	Tension (V)	I maxi (A)	Possibilités de variation	Dimensions (mm)			RÉF.	PRIX € HT
				A	B	C		
VEM 3.0	mono 230	3,0	0 à 100 %	96	75	162	311007 <span style="color: green;">S</span>	216
VEM 6.0	mono 230	6,0	0 à 100 %	124	97	205	311008 <span style="color: green;">S</span>	293
VEM 10.0	mono 230	10,0	0 à 100 %	124	97	205	311009 <span style="color: green;">S</span>	370

+ Éco-participation en € HT : 0,04

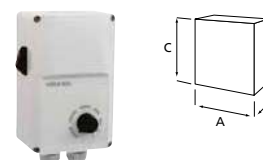

### Auto-transformateurs de tension

#### VAM 1.0, 2.2 et 7.5

Variateurs de vitesse à 5 positions + 1 arrêt. IP54.

LIBELLÉ	Tension (V)	I maxi (A)	Possibilités de variation	Dimensions (mm)			RÉF.	PRIX € HT
				A	B	C		
VAM 1.0	mono 230	1,0	5 positions + 1 arrêt	84	88	160	311010 <span style="color: green;">S</span>	232
VAM 2.2	mono 230	2,2	5 positions + 1 arrêt	115	100	205	311011 <span style="color: green;">S</span>	372
VAM 7.5	mono 230	7,5	5 positions + 1 arrêt	200	140	305	311012 <span style="color: green;">S</span>	593

+ Éco-participation en € HT : 0,25

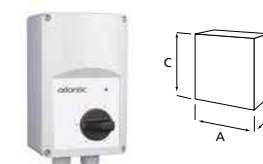

## Convertisseurs de fréquence

Variation de fréquence des moteurs standards asynchrones 1 vitesse. Filtre RFI intégré.

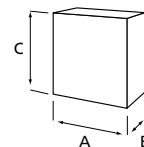

### Gamme IP65

Pour montage possible à l'extérieur.

Potentiomètre en façade.

Bouton marche-arrêt.

Voyant sous tension, voyant défaut.

1 entrée logique.

1 sortie relais.

Possibilité d'adapter la puissance du convertisseur à celui du moteur par le biais de straps.

Puissances délivrées, puissance nominale : • 3,75 kW : 3,75 - 2,2 - 1,5 - 1,1 - 0,75

• 0,75 kW : 0,75 - 0,55 - 0,37

• 1,5 kW : 1,5 - 1,1 - 0,75 - 0,55.



IP65 - Alimentation Tri 400 V. Sortie Tri 400 V.

CV2202

LIBELLÉ	Puiss. moteur max (kW)	Poids (kg)	Dimensions (mm)			RÉF.	PRIX € HT
			A	B	C		
VFTT 2.2 IP65	0,55 à 2,2	4,7	192	184	249	311041 <span style="color: green;">S</span>	1 780
VFTT 4 IP65*	0,75 à 3,75	4,7	192	184	249	311021 <span style="color: green;">S</span>	1 861

\*En cas d'utilisation avec un coffret Corel, contacter notre Service Technique Avant-Vente, cf. page 8.

+ Éco-participation en € HT : 0,55

IP65 - Alimentation Mono 230 V. Sortie Tri 230 V.

CV2202

LIBELLÉ	Puiss. moteur max (kW)	Poids (kg)	Dimensions (mm)			RÉF.	PRIX € HT	Éco-part € HT
			A	B	C			
VFMT 0.7 IP65	0,37 à 0,75	2,7	140	149	242	311022 <span style="color: green;">S</span>	1 181	0,25
VFMT 1.5 IP65	0,55 à 1,5	4,7	140	149	242	311023 <span style="color: green;">S</span>	1 639	0,55

### Gamme IP20

Pour montage intérieur.

Verrouillage possible.

Filtre CEM intégré.

Bouton de navigation ergonomique.

Commande marche-arrêt.

Verrouillage possible.

Communication MODBUS.

Montage sur rail DIN.



IP20 - Alimentation Tri 400 V. Sortie Tri 400 V.

CV2202

- 1 sortie analogique,                      • 3 entrées analogiques 0-10 V,
- 6 entrées logiques,                      • 2 sorties à relais.

LIBELLÉ	Puiss. moteur max (kW)	Poids (kg)	Dimensions (mm)			RÉF.	PRIX € HT
			A	B	C		
VFTT 0.7 IP20	0,75	1,8	105	158	143	311028 <span style="color: red;">+</span>	1 235
VFTT 1.5 IP20	1,5	1,8	105	158	143	311029 <span style="color: green;">S</span>	1 484
VFTT 2.2 IP20	2,2	3,1	140	158	184	311030 <span style="color: green;">S</span>	1 690
VFTT 4 IP20	4	3,1	142	152	184	311031 <span style="color: red;">+</span>	2 180

+ Éco-participation en € HT : 0,25

IP20 - Alimentation Mono 230 V. Sortie Tri 230 V.

CV2202

- 1 entrée analogique,                      • 1 sortie analogique,
- 4 entrées logiques,                      • 1 sortie logique.
- 1 sortie à relais,

LIBELLÉ	Puiss. moteur max (kW)	Poids (kg)	Dimensions (mm)			RÉF.	PRIX € HT	Éco-part € HT
			A	B	C			
VFMT 0.7 IP20	0,75	0,8	72	131	143	311024 <span style="color: red;">+</span>	602	0,04
VFMT 1.5 IP20	1,5	1,4	105	131	143	311025 <span style="color: red;">+</span>	721	0,25

S produit en stock - + produit non stocké, délai à titre indicatif (en semaine, départ plateforme Atlantic) - + nous consulter.

# Vulcan-T F400 120

## Caissons de désenfumage



Rejet vertical  
(moteur à droite)

Certificat de conformité CE  
n° 1812-CPR-0127



## + PRODUITS

- **Installation facilitée :**
  - moteur à l'abri des intempéries
  - coffret de relaiage monté sur demande
- **Adaptabilité :**
  - soufflage horizontal ou vertical
- **Modularité :**
  - débit jusqu'à 48 000 m<sup>3</sup>/h

### GAMME

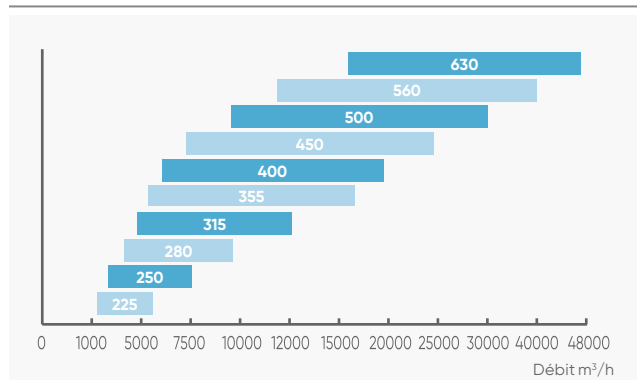

### APPLICATION - INSTALLATION

- Utilisé en désenfumage dans les ERP et les IGH, le caisson VULCAN-T permet d'atteindre des débits jusqu'à 48 000 m<sup>3</sup>/h.
- Ces caissons sont **certifiés CE par Efectis, selon la NF EN 12101-3.**

### CONSTRUCTION

- Caisson en tôle d'acier galvanisé reposant sur un châssis en U, conçu pour un fonctionnement à l'extérieur ou à l'intérieur.
- Ventilateur à action double ouïe d'aspiration.
- Moteur triphasé 230/400 V ou 400/690 V - IP55.
- Classe F - 1500 tr/mn (hors du flux d'air).
- Transmission par poulies à moyeu amovible et courroies trapézoïdales (hors du flux d'air).
- 2 paliers à semelles en fonte.
- Pare-pluie moteur en acier galvanisé.
- Ouïe d'aspiration du caisson libre.
- Soufflage horizontal ou vertical.
- Moteur à droite ou à gauche (dans le sens de l'air).

### DÉSIGNATION

- Préciser à la commande :
  - 1) débit et pression souhaités,
  - 2) sens de soufflage : en ligne (suffixe "H") (version standard), ou à 90° (suffixe "V"),
  - 3) position du moteur par rapport au ventilateur et dans le sens de l'air : droite (suffixe "D") version standard ou gauche (suffixe "G"),
  - 4) préciser si le caisson est raccordé au rejet (pression dynamique).

## DIMENSIONS

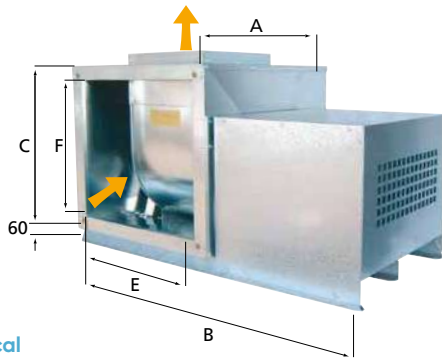

Rejet vertical  
(moteur à droite)

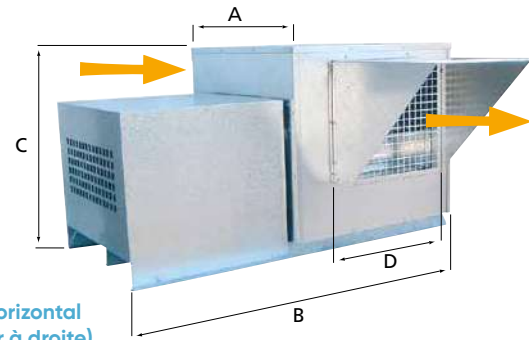

Rejet horizontal  
(moteur à droite)

Type VULCAN-T	A	B	C	∅ D	E	F	Poids maxi (kg)
	mm						
225	548	964	492	294	413	393	106
250	606	1112	532	328	472	435	122
280	675	1181	587	367	541	488	150
315	756	1300	650	410	622	550	176
355	848	1388	709	459	711	609	209
400 jusqu'à 7,5 kW à partir de 11 kW	951	1487 1612	785	513	808	685	238 268
450 jusqu'à 7,5 kW à partir de 11 kW	1068	1630 1725	873	575	920	773	280 326
500 jusqu'à 7,5 kW de 11 à 18,5 kW	1182	1750 1845	965	644	1039	865	318 387
560 jusqu'à 7,5 kW de 11 à 18,5 kW de 22 à 30 kW	1321	1885 1980 2100	1071	721	1176	971	369 438 448
630 jusqu'à 7,5 kW de 11 à 18,5 kW de 22 à 30 kW	1483	2041 2136 2256	1199	807	1332	1099	434 503 563

## COURBES CARACTÉRISTIQUES

### Vulcan-T 225

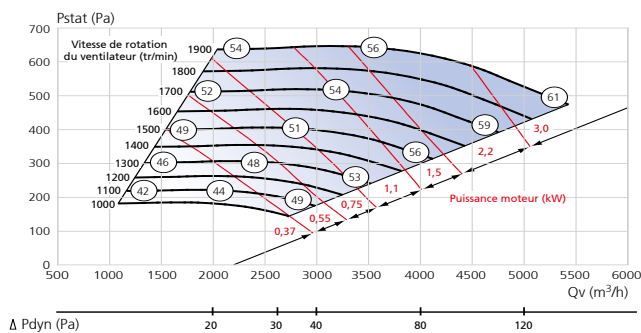

### Vulcan-T 250

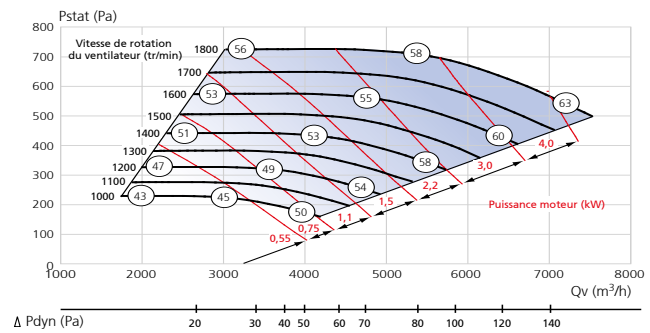

# Vulcan-T F<sub>400</sub> 120

## Caissons de désenfumage

### COURBES CARACTÉRISTIQUES

#### Vulcan-T 280

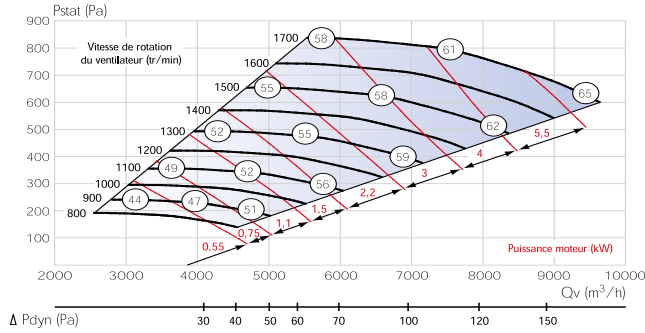

#### Vulcan-T 315

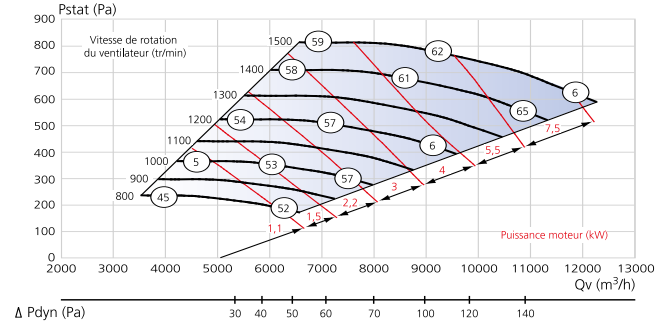

#### Vulcan-T 355

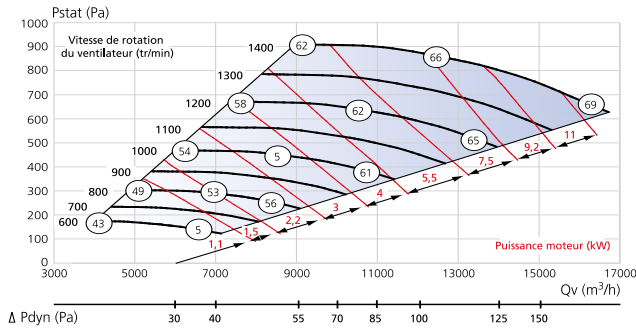

#### Vulcan-T 400

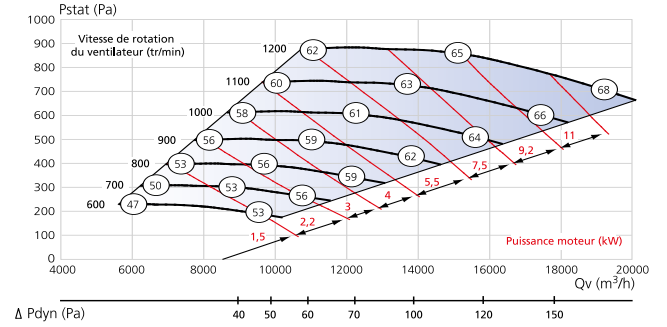

#### Vulcan-T 450

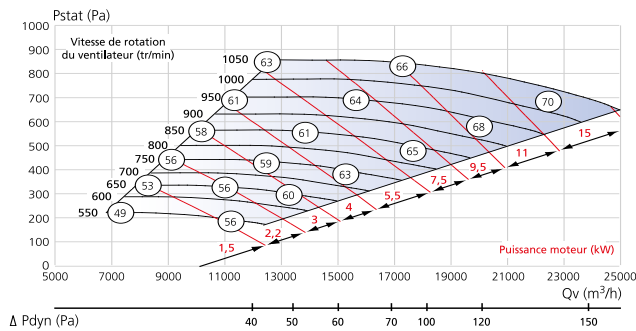

#### Vulcan-T 500

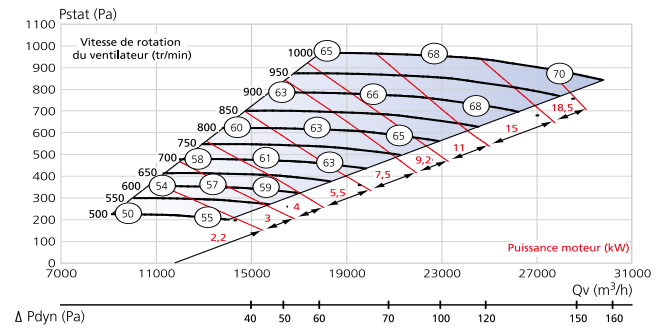

#### Vulcan-T 560

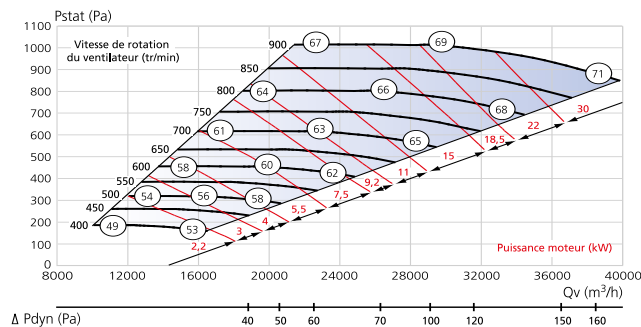

#### Vulcan-T 630

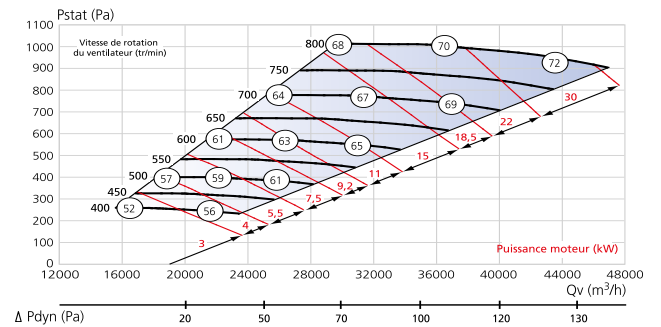

Les courbes sont exprimées en pression statique (pression disponible au caisson, ventilateur raccordé au soufflage et à l'aspiration selon la norme ISO 5801).  
Pdyn : pression à ajouter à la pression demandée si le ventilateur n'est pas raccordé au soufflage.

42 Niveau de pression acoustique moyen global Lp6m [dB(A)] rayonné en champ libre sur plan réfléchissant à 6 m.

65 Niveau de puissance acoustique global Lw [dB(A)] rayonné dans le conduit.

## TARIFS

### Caisson non motorisé

#### Rejet horizontal

CV2204

LIBELLÉ	RÉF.	PRIX € HT
VULCAN-T 225 H	545424 <b>3s</b>	2 061
VULCAN-T 250 H	545426 <b>3s</b>	2 185
VULCAN-T 280 H	545428 <b>3s</b>	2 441
VULCAN-T 315 H	545430 <b>3s</b>	2 897
VULCAN-T 355 H	545432 <b>3s</b>	3 172
VULCAN-T 400 H	545434 <b>3s</b>	3 585
VULCAN-T 450 H	545436 <b>3s</b>	4 027
VULCAN-T 500 H	545438 <b>3s</b>	4 192
VULCAN-T 560 H	545440 <b>3s</b>	5 702
VULCAN-T 630 H	545442 <b>3s</b>	6 995

#### Rejet vertical

CV2204

LIBELLÉ	RÉF.	PRIX € HT
VULCAN-T 225 V	545425 <b>3s</b>	2 061
VULCAN-T 250 V	545427 <b>3s</b>	2 185
VULCAN-T 280 V	545429 <b>3s</b>	2 441
VULCAN-T 315 V	545431 <b>3s</b>	2 897
VULCAN-T 355 V	545433 <b>3s</b>	3 172
VULCAN-T 400 V	545435 <b>3s</b>	3 585
VULCAN-T 450 V	545437 <b>3s</b>	4 027
VULCAN-T 500 V	545439 <b>3s</b>	4 192
VULCAN-T 560 V	545441 <b>3s</b>	5 702
VULCAN-T 630 V	545443 <b>3s</b>	6 995

### Motorisation montée d'usine

Comprend : moteur, poulies, courroie + montage à ajouter au caisson non motorisé pour obtenir un caisson de désenfumage complet.

#### Moteur 1 vitesse (4P) - 1500 tr/min

CV2204

LIBELLÉ	Amp.	RÉF.	PRIX € HT
OP/MOT 1V 0.37KW	1,25	545505 <b>4s</b>	361
OP/MOT 1V 0.55KW	1,70	545506 <b>4s</b>	400
OP/MOT 1V 0.75KW	2,30	545507 <b>4s</b>	420
OP/MOT 1V 1.1 KW	2,90	545508 <b>4s</b>	491
OP/MOT 1V 1.5KW	3,70	545509 <b>4s</b>	540
OP/MOT 1V 2.2KW	5,60	545510 <b>4s</b>	689
OP/MOT 1V 3KW	6,90	545511 <b>4s</b>	815
OP/MOT 1V 4KW	8,80	545512 <b>4s</b>	1 045
OP/MOT 1V 5.5KW	11,70	545513 <b>4s</b>	1 421
OP/MOT 1V 7.5KW	15,50	545514 <b>4s</b>	1 747
OP/MOT 1V 9.2KW	19,20	545515 <b>4s</b>	1 950
OP/MOT 1V 11KW	22,50	545516 <b>4s</b>	2 785
OP/MOT 1V 15KW	29,50	545517 <b>4s</b>	3 126
OP/MOT 1V 18.5KW	36,50	545518 <b>4s</b>	3 869
OP/MOT 1V 22KW	43,00	545519 <b>4s</b>	4 492
OP/MOT 1V 30KW	58,50	545520 <b>4s</b>	6 081

+ Éco-participation en € HT : 3

#### Moteur 2 vitesses (4/8P) - 1500/750 tr/min

CV2204

LIBELLÉ	Amp.	RÉF.	PRIX € HT
OP/MOT 0.37/0.09	1,3/0,5	545521 <b>4s</b>	595
OP/MOT 0.75/0.19	2/1,1	545201 <b>4s</b>	682
OP/MOT 1.1/0.28	2,7/1,5	545202 <b>4s</b>	798
OP/MOT 1.5/0.38	3,5/1,8	545203 <b>4s</b>	834
OP/MOT 2.2/0.55	5/2,6	545204 <b>4s</b>	910
OP/MOT 3.3/0.75	6,5/3	545205 <b>4s</b>	1 418
OP/MOT 4/1	8,3/2,5	545206 <b>4s</b>	1 550
OP/MOT 5.5/1.4	10,7/4,3	545207 <b>4s</b>	1 953
OP/MOT 7.5/1.9	14,9/6,6	545208 <b>4s</b>	2 220
OP/MOT 11/2,7	21,4/8,4	545375 <b>4s</b>	5 375
OP/MOT 15/3.7	29/10,9	545127 <b>4s</b>	5 375
OP/MOT 18.5/4.6	37/14	545128 <b>4s</b>	5 812
OP/MOT 22/5.5	46/16	545129 <b>4s</b>	7 938

+ Éco-participation en € HT : 3

#### Moteur 2 vitesses (4/6P) - 1500/1000 tr/min

CV2204

LIBELLÉ	Amp.	RÉF.	PRIX € HT
OP/MOT 0.75/0.22	2,1/0,9	545296 <b>4s</b>	739
OP/MOT 1.1/0.33	3,1/1,1	545297 <b>4s</b>	868
OP/MOT 1.5/0.44	3,7/1,4	545298 <b>4s</b>	1 073
OP/MOT 4/6 P 2,2/0,65	5,2/2,1	545331 <b>4s</b>	1 420
OP/MOT 3/0.9	7,2/2,7	545213 <b>4s</b>	1 599
OP/MOT 4/1.2	8,3/3,5	545332 <b>4s</b>	2 245
OP/MOT 5.5/1.33	11,7/4,2	545333 <b>4s</b>	2 772
OP/MOT 7.5/2.2	14,7/5,8	545385 <b>4s</b>	4 480
OP/MOT 11/3.3	21,4/8,1	545334 <b>4s</b>	4 686
OP/MOT 15/4.4	28,5/12,1	545337 <b>4s</b>	5 493

+ Éco-participation en € HT : 3

# Vulcan-T F<sub>400</sub> 120

## Caissons de désenfumage

### OPTIONS MONTÉES D'USINE

#### Interrupteur de proximité

Tri cadenassable, 1 vitesse.



CV2204

LIBELLÉ	Puis. moteur (kW)	RÉF.		PRIX € HT
IP1V 13A<=1.5KW	0,25 à 1,5	511023	4s	268
IP1V 13A<=5,5KW	2,2 à 5,5	545522	4s	289
OPT/IP 1V-17A	7,5	511079	4s	337
IP1V 22A 9.2KW	9,2	511084	4s	510
IP1V 42A 11KW	11	511085	4s	832
IP1V 42A 15KW	15	545523	4s	858
IP1V 42A 18.5KW	18,5	545524	4s	871
IP1V 67A<=30KW	22 à 30	511086	4s	1 430

+ Éco-participation en € HT : 0,04

#### Interrupteur de proximité

Tri cadenassable, 2 vitesses.

CV2204

LIBELLÉ	Puis. moteur (kW)	RÉF.		PRIX € HT
IP2V 13A<=1.6KW	0,37 à 1,6	511024	4s	413
IP2V 13A<=5.5KW	2,2 à 5,5	545525	4s	443
IP2V 22A<=7,5KW	6,3 à 9	511080	4s	495
IP2V 45A 11KW	11	545526	4s	1 088
IP2V 45A<=15.5KW	15 à 15,5	545527	4s	1 109
IP2V 45A<=19KW	18,5 à 19	545528	4s	1 134
IP2V 63 A 22KW	22	511088	4s	1 671

+ Éco-participation en € HT : 0,04

#### Pressostats

Montés, non raccordés.



CV2204

	LIBELLÉ	RÉF.		PRIX € HT
De 20 à 300 Pa	OP/DEPR 300PA	545147	4s	295
De 100 à 1000 Pa	OP/DEPR 1000 PA	545569*	4s	295

\* + Éco-participation en € HT : 0,04

#### Jeu de supports antivibratiles



CV2204

	LIBELLÉ	RÉF.		PRIX € HT
Vulcan-T 225 à 315 / 9 kW	OP/ABS 60/75	545570	4s	113
Vulcan-T 315 / 11 kW à T630	OP/ABS 80/75	545572	4s	141

### ACCESSOIRES

#### Piquage aspiration

Panneau avec piquage circulaire pour montage à l'aspiration du caisson.

Largeur 300 mm.



CV2204

LIBELLÉ	Ø piquage (mm)	RÉF.		PRIX € HT
PCT 225	400	545139	4s	123
PCT 250	450	545140	4s	155
PCT 280	500	545141	4s	171
PCT 315	560	545142	4s	202
PCT 355	630	545143	4s	219
PCT 400	710	545144	4s	267
PCT 450	800	545145	4s	351
PCT 500	900	545146	4s	418
PCT 560	1000	545168	4s	465
PCT 630	1000	545180	4s	492

#### Manchette souple rectangulaire pour aspiration (cotes E x F)

Double cadre : un cadre pour se raccorder à l'aspiration du caisson et un cadre pour se raccorder au réseau.

Dimensions : voir p. 659.



CV2204

LIBELLÉ	RÉF.		PRIX € HT
GMR 225	545158	4s	221
GMR 250	545159	4s	244
GMR 280	545160	4s	276
GMR 315	545161	4s	305
GMR 355	545162	4s	336
GMR 400	545163	4s	370
GMR 450	545164	4s	405
GMR 500	545165	4s	443
GMR 560	545166	4s	479
GMR 630	545167	4s	523



## ACCESSOIRES



### Pare-pluie grillagé pour refolement

CV2204

LIBELLÉ	RÉF.		PRIX € HT
<b>Rejet vertical (chapeau)</b>			
VP-T 225 V	545573	4s	127
VP-T 250 V	545574	4s	140
VP-T 280 V	545575	4s	150
VP-T 315 V	545576	4s	176
VP-T 355 V	545577	4s	292
VP-T 400 V	545578	4s	331
VP-T 450 V	545579	4s	362
VP-T 500 V	545580	4s	415
VP-T 560 V	545581	4s	482
VP-T 630 V	545582	4s	536
<b>Rejet horizontal (visière)</b>			
VP-T 225 H	545149	4s	110
VP-T 250 H	545150	4s	118
VP-T 280 H	545151	4s	142
VP-T 315 H	545152	4s	163
VP-T 355 H	545153	4s	189
VP-T 400 H	545154	4s	222
VP-T 450 H	545155	4s	275
VP-T 500 H	545156	4s	327
VP-T 560 H	555854	4s	404
VP-T 630 H	545157	4s	484

### Manchette souple rectangulaire pour refolement (cotes D x D)

Un cadre pour se raccorder au réseau, un bord lisse pour se raccorder sur le rejet du caisson.

Dimensions : voir p. 659.



CV2204

LIBELLÉ	RÉF.		PRIX € HT
MRR-T 225	545169	4s	95,4
MRR-T 250	545170	4s	105
MRR-T 280	545171	4s	118
MRR-T 315	545172	4s	131
MRR-T 355	545173	4s	149
MRR-T 400	545174	4s	171
MRR-T 450	545175	4s	191
MRR-T 500	545176	4s	219
MRR-T 560	545177	4s	238
MRR-T 630	545178	4s	275



### Manchette souple circulaire

Utilisation piquage aspiration. Manchette incombustible MO, 400°C / 2h.

Livrée avec 2 colliers plats.

CV2205

LIBELLÉ	Ø piquage (mm)	RÉF.		PRIX € HT
<b>Largeur 160 mm</b>				
MRS 400	400	523713	5s	74,1
MRS 450	450	523716	5s	78,4
MRS 500	500	523714	5s	81,6
MRS 560	560	525574	5s	85
MRS 630	630	523620	5s	86,1
MRS 710	710	525576	3s	89,1
MRS 800	800	525577	3s	94,2
MRS 900	900	525578	3s	97,9
MRS 1000	1000	525579	4s	99,8
<b>Largeur 300 mm</b>				
MRS-XL 400	400	531289	5s	92
MRS-XL 450	450	531290	5s	99,9
MRS-XL 500	500	531291	5s	110
MRS-XL 560	560	531292	5s	118
MRS-XL 630	630	531293	5s	124
MRS-XL 710	710	531294	3s	135
MRS-XL 800	800	531295	3s	150
MRS-XL 900	900	531296	3s	161
MRS-XL 1000	1000	531297	4s	174

### Trémie carré-rond pour refolement



CV2204

LIBELLÉ	Ø piquage (mm)	RÉF.		PRIX € HT
BRRC 225	400	545183	4s	268
BRRC 250	450	545184	4s	289
BRRC 280	500	545185	4s	370
BRRC 315	560	545186	4s	372
BRRC 355	630	545187	4s	383
BRRC 400	710	545188	4s	458
BRRC 450	800	545189	4s	490
BRRC 500	900	545197	4s	510
BRRC 560	1000	545198	4s	542
BRRC 630	1000	545199	4s	563

# Vulcan F400 120

Caissons de désenfumage



BIM  
Ready

## + PRODUITS

- **Modularité :**
  - 13 combinaisons aspiration-soufflage possibles
- **Qualité de finition :**
  - isolation double peau en option
- **Maintenance facilitée :**
  - panneaux démontables : accès aisé à l'intérieur du caisson

### GAMME

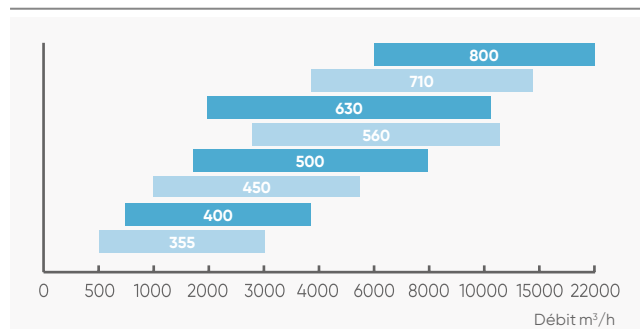

### APPLICATION - INSTALLATION

- Utilisé en désenfumage dans les ERP et les IGH, le caisson VULCAN est configurable dans de multiples combinaisons.
- Ces caissons sont **agréés F400 120 par Efectis, selon la NF EN 12101-3.**

### CONSTRUCTION

- Caisson en tôle d'acier galvanisé.
- Moteur asynchrone, classe F, IP55, monté hors de la veine d'air, réglable par autotransformateur, variateur de tension ou convertisseur de fréquence selon les modèles.
- Turbine à réaction en acier galvanisé, accouplée directement au moteur.
- Alimentation : Mono 230 V ou Tri 400 V, 50 Hz.
- Pour un montage en extérieur, prévoir le capot de protection.
- Température maxi de l'air en fonctionnement permanent : + 80°C.
- Plénum additionnel permettant de multiples combinaisons aspiration - soufflage.

### VERSIONS DISPONIBLES

Bien préciser à la commande la version et l'orientation souhaitées.

#### Versions ventilateur seul, aspiration circulaire.



#### Versions ventilateur + plénum, aspiration et soufflage horizontal sur un même plan.

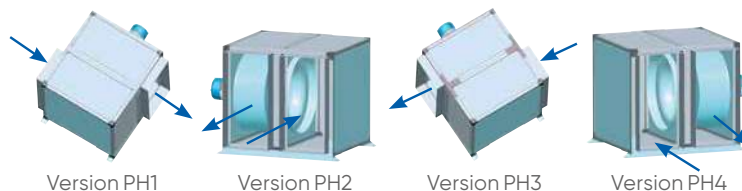

#### Versions ventilateur + plénum, aspiration horizontale, soufflage vertical.

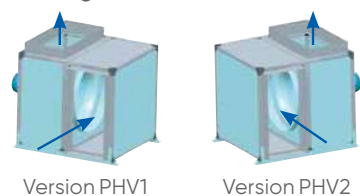

#### Versions ventilateur + plénum, aspiration et soufflage horizontal sur deux plans différents. Installation à l'abri uniquement.

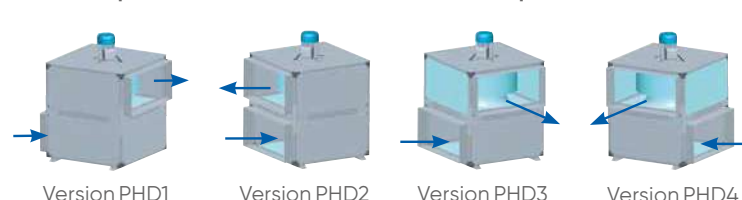

**NOTA :** il est possible, sur chantier de passer d'une version à une autre dans les limites suivantes : • N1 à N3 / • PH1 à PHV2 / • PHD1 à PHD4

## CARACTÉRISTIQUES - DIMENSIONS

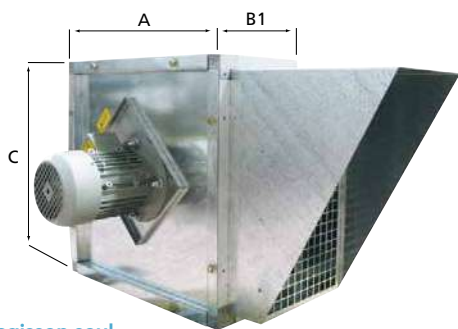

Version caisson seul

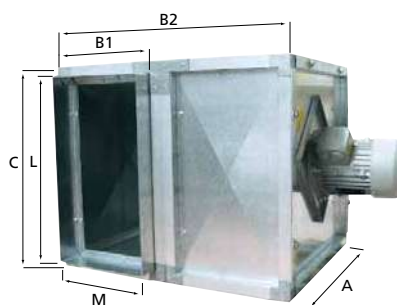

Version caisson + plénum

LIBELLÉ	Caractéristiques électriques				Dimensions						Poids (kg)			
	P. nom (kW)	I Prot. (A)	In (A)	Id / In	A	B1	B2	C	L	M	simple peau		double peau	
					mm						N	PH - PHV/PHD	N	PH - PHV/PHD
<b>VULCAN monophasés 230 V – 1 vitesse</b>														
VULCAN 355 M4	0,25	2	2,4	2,2	505	295	590	530	443	233	34	49	44	69
VULCAN 400 M4	0,55	3,5	4,5	3,2	560	335	670	585	498	273	48	65	61	90
VULCAN 450 M4	0,55	4,1	4,5	3,2	620	360	720	645	558	298	55	74	71	104
<b>VULCAN triphasés 230/400 V – 1 vitesse – 1500 tr/mn (4 pôles) ou 1000 tr/mn (6 pôles)</b>														
VULCAN 400 T4	0,55	1,4	1,4	4,7	560	335	670	585	498	273	48	65	61	90
VULCAN 450 T4	0,75	1,9	1,9	5	620	360	720	645	558	298	55	74	71	104
VULCAN 500 T4	1,1	2,6	2,8	5,2	685	390	780	710	623	328	72	96	94	137
VULCAN 500 T6	0,37	1,2	1,2	2,3	685	390	780	710	623	328	68	92	90	133
VULCAN 560 T4	1,8	4,5	4,3	5,5	760	422	844	785	698	360	81	108	107	156
VULCAN 560 T6	0,75	2,0	2,1	3,9	760	422	844	785	698	353	89	116	115	164
VULCAN 630 T6	1,5	3,4	3,9	4	845	470	940	870	783	408	105	138	137	198
VULCAN 710 T6	2,2	4,5	5,2	4,6	945	515	1 030	970	883	453	149	196	197	286
VULCAN 800 T6	4	9,3	9,4	6,7	1 060	580	1 160	1 087	998	518	186	246	251	368
<b>VULCAN triphasés 400 V – 2 vitesses – 4/8 pôles (1 500/750 tr/mn), 6/8 pôles (1 000/750 tr/mn) ou 6/12 pôles (1 000/500 tr/mn)</b>														
VULCAN 400 T4/8	0,55/0,12	1,4/0,55	1,4/0,55	3,3/1,9	560	335	670	585	498	273	48	65	61	90
VULCAN 450 T4/8	0,75/0,18	1,7/0,6	2/0,7	3,5/2,2	620	360	720	645	558	298	55	74	71	104
VULCAN 500 T4/8	1,1/0,18	2,25/0,6	2,8/1	4/2,8	685	390	780	710	623	328	75	99	97	140
VULCAN 500 T6/8	0,37/0,15	1,4/0,9	1,4/0,9	2,8/2,8	685	390	780	710	623	328	75	99	97	144
VULCAN 560 T4/8	2,2/0,44	4,8/1,5	5,3/1,9	4,7/2,8	760	422	844	785	698	360	88	115	114	163
VULCAN 560 T6/8	0,75/0,3	2,2/1,5	2,7/1,9	3,4/2,6	760	422	844	785	698	360	93	120	119	167
VULCAN 630 T6/8	1,1/0,45	3/1,7	3,7/2,5	5,5/3,4	845	470	940	870	783	408	115	148	180	241
VULCAN 630 T6/12	1,1/0,22	2,7/1	3/1,1	3,4/1,8	845	470	940	870	783	408	107	141	173	234
VULCAN 710 T6/8	2,2/1	6,3/4,4	5,8/3,1	4,8/4	945	515	1 030	970	883	453	161	208	256	345
VULCAN 710 T6/12	2,2/0,45	4,6/1,8	5,5/1,9	4,8/2,4	945	515	1 030	970	883	453	153	200	248	337
VULCAN 800 T6/8	4/1,8	10,2/5,3	9,2/4,8	5,3/4,2	1 060	580	1 160	1 087	998	518	202	262	267	384
VULCAN 800 T6/12	4/0,8	10,1/3,4	10,2/3,5	5,8/3	1 060	580	1 160	1 087	998	518	192	252	257	374

# Vulcan F<sub>400</sub> 120

## Caissons de désenfumage

### COURBES CARACTÉRISTIQUES

Vulcan 355

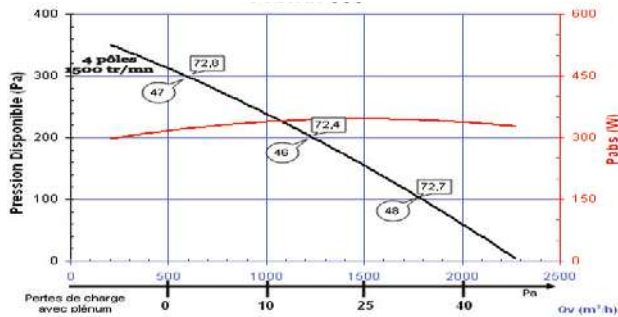

Vulcan 400

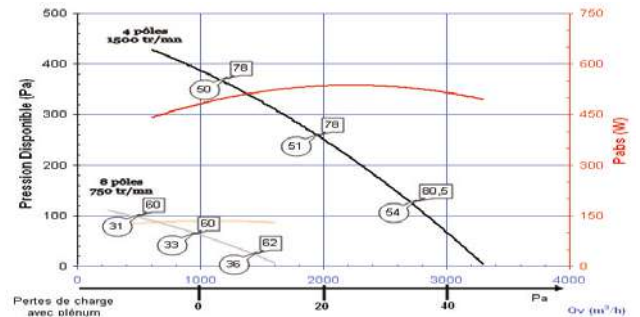

Vulcan 450

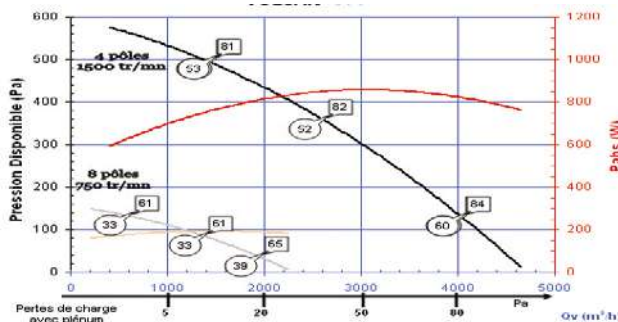

Vulcan 500

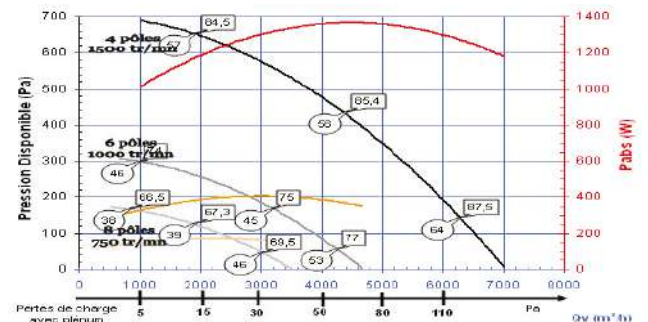

Vulcan 560

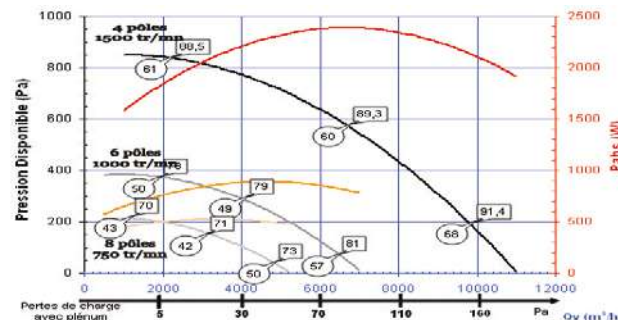

Vulcan 630

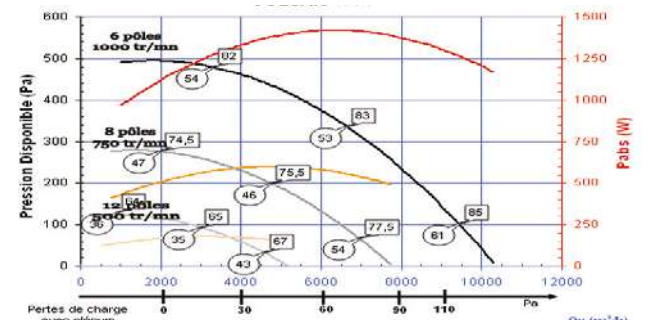

Vulcan 710

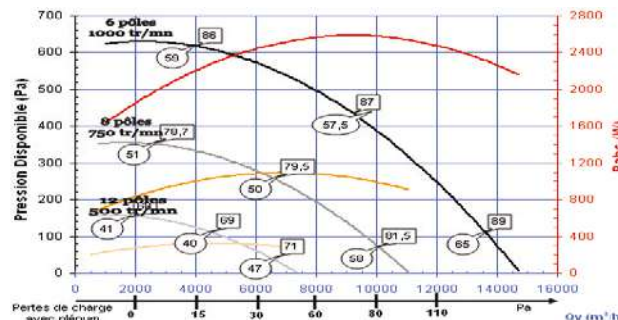

Vulcan 800

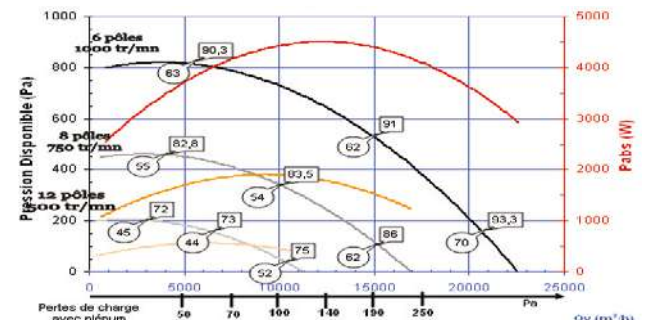

- Conditions d'essais selon norme ISO 5801.
- Air à 20° C - masse spécifique: 1,2 kg/m<sup>3</sup>.
- Pression absolue 760 mm Hg.
- Humidité relative 65%.

- 42 Niveau de pression acoustique moyen global Lp6m [dB(A)] rayonné en champ libre sur plan réfléchissant à 6 m [Lp6m dB(A)].
- 65 Niveau de puissance acoustique global rayonné dans le conduit [Lw dB(A)].  
Si utilisation avec plénum, enlever 3 dB(A) aux niveaux sonores lus sur les courbes.

## TARIFS

CV2204

LIBELLÉ	Caisson simple peau						Caisson double peau					
	Version N		Versions PH et PHV		Version PHD		Version N		Versions PH et PHV		Version PHD	
	RÉF.	PRIX € HT	RÉF.	PRIX € HT	RÉF.	PRIX € HT	RÉF.	PRIX € HT	RÉF.	PRIX € HT	RÉF.	PRIX € HT
<b>VULCAN monophasés 230 V – 1 vitesse</b>												
VULCAN 355 M4	545279	3€ 1 889	548010	3€ 2 284	548011	3€ 2 284	548012	3€ 2 318	548013	3€ 2 936	548014	3€ 2 936
VULCAN 400 M4	545280	3€ 2 206	548015	3€ 2 666	548016	3€ 2 666	548017	3€ 2 680	548018	3€ 3 388	548019	3€ 3 388
VULCAN 450 M4	545281	3€ 2 371	548030	3€ 2 867	548031	3€ 2 867	548032	3€ 2 878	548033	3€ 3 652	548034	3€ 3 652
<b>VULCAN triphasés 230/400 V – 1 vitesse – 1 500 tr/mn (4 pôles) ou 1 000 tr/mn (6 pôles)</b>												
VULCAN 400 T4	545282	3€ 2 019	548020	3€ 2 477	548021	3€ 2 477	548022	3€ 2 488	548023	3€ 3 199	548024	3€ 3 199
VULCAN 450 T4	545283	3€ 2 214	548035	3€ 2 712	548036	3€ 2 712	548037	3€ 2 723	548038	3€ 3 493	548039	3€ 3 493
VULCAN 500 T4	545284	3€ 2 694	548045	3€ 3 211	548046	3€ 3 211	548047	3€ 3 230	548048	3€ 4 052	548049	3€ 4 052
VULCAN 500 T6	545285	3€ 2 471	548050	3€ 2 982	548051	3€ 2 982	548052	3€ 3 004	548053	3€ 3 826	548054	3€ 3 826
VULCAN 560 T4	545286	3€ 2 870	548065	3€ 3 452	548066	3€ 3 452	548067	3€ 3 484	548068	3€ 4 428	548069	3€ 4 428
VULCAN 560 T6	545287	3€ 2 782	548070	3€ 3 359	548071	3€ 3 359	548072	3€ 3 396	548073	3€ 4 342	548074	3€ 4 342
VULCAN 630 T6	545288	3€ 3 488	548085	3€ 4 183	548086	3€ 4 183	548087	3€ 4 342	548088	3€ 5 504	548089	3€ 5 504
VULCAN 710 T6	545294	3€ 4 158	548100	3€ 4 970	548101	3€ 4 970	548102	3€ 5 195	548103	3€ 6 581	548104	3€ 6 581
VULCAN 800 T6	545295	3€ 6 298	548115	3€ 7 226	548116	3€ 7 226	548117	3€ 7 523	548118	3€ 9 137	548119	3€ 9 137
<b>VULCAN triphasés 400 V – 2 vitesses – 4/8 pôles (1 500/750 tr/mn), 6/8 pôles (1000/750 tr/mn) ou 6/12 pôles (1 000/500 tr/mn)</b>												
VULCAN 400 T4/8	545271	3€ 2 316	548025	3€ 2 771	548026	3€ 2 771	548027	3€ 2 790	548028	3€ 3 495	548029	3€ 3 495
VULCAN 450 T4/8	545272	3€ 2 493	548040	3€ 2 993	548041	3€ 2 993	548042	3€ 3 005	548043	3€ 3 775	548044	3€ 3 775
VULCAN 500 T4/8	545273	3€ 2 896	548055	3€ 3 414	548056	3€ 3 414	548057	3€ 3 429	548058	3€ 4 256	548059	3€ 4 256
VULCAN 500 T6/8	545274	3€ 2 998	548060	3€ 3 515	548061	3€ 3 515	548062	3€ 3 529	548063	3€ 4 353	548064	3€ 4 353
VULCAN 560 T4/8	545275	3€ 3 182	548075	3€ 3 763	548076	3€ 3 763	548077	3€ 3 801	548078	3€ 4 742	548079	3€ 4 742
VULCAN 560 T6/8	545276	3€ 3 233	548080	3€ 3 673	548081	3€ 3 673	548082	3€ 3 846	548083	3€ 4 793	548084	3€ 4 793
VULCAN 630 T6/8	545277	3€ 4 243	548090	3€ 4 936	548091	3€ 4 936	548092	3€ 5 092	548093	3€ 6 260	548094	3€ 6 260
VULCAN 630 T6/12	545278	3€ 3 813	548095	3€ 4 505	548096	3€ 4 505	548097	3€ 4 665	548098	3€ 5 830	548099	3€ 5 830
VULCAN 710 T6/8	545289	3€ 5 253	548105	3€ 6 059	548106	3€ 6 059	548107	3€ 6 291	548108	3€ 7 675	548109	3€ 7 675
VULCAN 710 T6/12	545290	3€ 4 737	548110	3€ 5 543	548111	3€ 5 543	548112	3€ 5 774	548113	3€ 7 159	548114	3€ 7 159
VULCAN 800 T6/8	545292	3€ 7 492	548120	3€ 8 421	548121	3€ 8 421	548122	3€ 8 721	548123	3€ 10 332*	548124	3€ 10 332*
VULCAN 800 T6/12	545293	3€ 7 266	548125	3€ 8 198	548126	3€ 8 198	548127	3€ 8 492	548128	3€ 10 110*	548129	3€ 10 110*

Moteurs 4/8 pôles et 6/12 pôles : couplage Dahlander - Moteurs 6/8 pôles : bobinages séparés

+ Éco-participation en € HT : 3 €  
sauf \* : 27,1 €

# Vulcan F400 120

## Caissons de désenfumage

### OPTIONS MONTÉES D'USINE

#### Interrupteur de proximité

Tri cadenassable, 1 vitesse.



CV2204

	LIBELLÉ	RÉF.	PRIX € HT
Pour moteur jusqu'à de 1,6 kW	IP VUL1V<=1.5KW	548130 <b>4s</b>	268
Pour moteur au-delà de 1,6 kW	IP VUL1V>=4KW	548131 <b>4s</b>	289

+ Éco-participation en € HT : 0,04

#### Interrupteur de proximité

Tri cadenassable, 2 vitesses.

CV2204

	LIBELLÉ	RÉF.	PRIX € HT
Pour moteur jusqu'à de 1,6 kW	IP VUL2V<=1.6KW	548132 <b>4s</b>	413
Pour moteur au-delà de 1,6 kW	IP VUL2V<=4KW	548133 <b>4s</b>	443

+ Éco-participation en € HT : 0,04

#### Jeu de supports antivibratiles



CV2204

	LIBELLÉ	RÉF.	PRIX € HT
Vulcan 355 à 710	OP/ABS 60/75	545570 <b>4s</b>	113
Vulcan 800	OP/ABS 80/75	545572 <b>4s</b>	141

#### Capotage de protection

Pour installation à l'extérieur pour versions N, PH et PHV.



CV2204

LIBELLÉ	Version N1 et N2		Version N3		Version PH		Version PHV	
	RÉF.	PRIX € HT	RÉF.	PRIX € HT	RÉF.	PRIX € HT	RÉF.	PRIX € HT
OPT CAPOT 355	545316 <b>4s</b>	207	548138 <b>4s</b>	266	548139 <b>4s</b>	248	548140 <b>4s</b>	306
OPT CAPOT 400	545317 <b>4s</b>	219	548141 <b>4s</b>	281	548142 <b>4s</b>	257	548143 <b>4s</b>	323
OPT CAPOT 450	545318 <b>4s</b>	222	548144 <b>4s</b>	286	548145 <b>4s</b>	262	548146 <b>4s</b>	327
OPT CAPOT 500	545319 <b>4s</b>	224	548147 <b>4s</b>	289	548148 <b>4s</b>	266	548149 <b>4s</b>	331
OPT CAPOT 560	545320 <b>4s</b>	229	548150 <b>4s</b>	228	548151 <b>4s</b>	275	548152 <b>4s</b>	338
OPT CAPOT 630	545321 <b>4s</b>	255	548153 <b>4s</b>	331	548154 <b>4s</b>	305	548155 <b>4s</b>	382
OPT CAPOT 710	545322 <b>4s</b>	294	548156 <b>4s</b>	380	548157 <b>4s</b>	352	548158 <b>4s</b>	437
OPT CAPOT 800	545323 <b>4s</b>	336	548159 <b>4s</b>	437	548160 <b>4s</b>	404	548161 <b>4s</b>	504

#### Option cuisine

Comprenant bac de récupération, évacuation des eaux de nettoyage et plots antivibratiles.

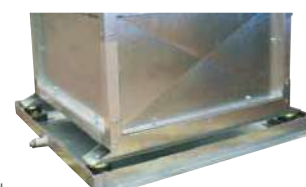

CV2204

LIBELLÉ	Version N		Version PH / PHV		Version PHD	
	RÉF.	PRIX € HT	RÉF.	PRIX € HT	RÉF.	PRIX € HT
OPT CUISINE 355	545341 <b>4s</b>	352	548162 <b>4s</b>	504	548163 <b>4s</b>	455
OPT CUISINE 400	545342 <b>4s</b>	367	548164 <b>4s</b>	476	548165 <b>4s</b>	476
OPT CUISINE 450	545343 <b>4s</b>	370	548166 <b>4s</b>	481	548167 <b>4s</b>	481
OPT CUISINE 500	545344 <b>4s</b>	373	548168 <b>4s</b>	486	548169 <b>4s</b>	486
OPT CUISINE 560	545345 <b>4s</b>	385	548170 <b>4s</b>	498	548171 <b>4s</b>	498
OPT CUISINE 630	545346 <b>4s</b>	407	548172 <b>4s</b>	527	548173 <b>4s</b>	527
OPT CUISINE 710	545347 <b>4s</b>	475	548174 <b>4s</b>	614	548175 <b>4s</b>	614
OPT CUISINE 800	545348 <b>4s</b>	540	548176 <b>4s</b>	700	548177 <b>4s</b>	700

## ACCESSOIRES



Visière pour version N1, N2 et PH

### Visière pare-pluie grillagée

CV2204

LIBELLÉ	RÉF.		PRIX € HT
Versions N3 et PHV (chapeau)			
VPR 355 N3/PHV	548178	4s	207
VPR 400 N3/PHV	548179	4s	219
VPR 450 N3/PHV	548180	4s	250
VPR 500 N3/PHV	548181	4s	253
VPR 560 N3/PHV	548182	4s	268
VPR 630 N3/PHV	548183	4s	326
VPR 710 N3/PHV	548184	4s	366
VPR 800 N3/PHV	548185	4s	462
Versions N1, N2 et PH (visière)			
VPR 355 N1 N2/PH	545324	4s	207
VPR 400 N1N2/PH	545325	4s	219
VPR 450 N1 N2/PH	545326	4s	250
VPR 500 N1 N2/PH	545327	4s	253
VPR 560 N1 N2/PH	545328	4s	268
VPR 630 N1 N2/PH	545329	4s	326
VPR 710 N1 N2/PH	545330	4s	366
VPR 800 N1 N2/PH	545340	4s	462



### Manchette souple circulaire

Manchette incombustible MO,400°C / 2h.  
Livrée avec 2 colliers plats.

CV2205

LIBELLÉ	Ø piquage	RÉF.		PRIX € HT
Largeur 160 mm				
MRS 355	355	523715	S	71
MRS 400	400	523713	S	74,1
MRS 450	450	523716	S	78,4
MRS 500	500	523714	S	81,6
MRS 560	560	525574	S	85
MRS 630	630	523620	S	86,1
MRS 710	710	525576	3s	89,1
MRS 800	800	525577	3s	94,2
Largeur 300 mm				
MRS-XL 355	355	531288	S	87,8
MRS-XL 400	400	531289	S	92
MRS-XL 450	450	531290	S	99,9
MRS-XL 500	500	531291	S	110
MRS-XL 560	560	531292	S	118
MRS-XL 630	630	531293	S	124
MRS-XL 710	710	531294	3s	135
MRS-XL 800	800	531295	3s	150



### Manchette souple rectangulaire pour aspiration plénum ou rejet

Un cadre pour se raccorder au réseau, un bord lisse pour se raccorder sur le rejet du caisson.

CV2204

LIBELLÉ	RÉF.		PRIX € HT
MSR 355	545308	4s	156
MSR 400	545309	4s	182
MSR 450	545310	4s	196
MSR 500	545311	4s	200
MSR 560	545312	4s	226
MSR 630	545313	4s	243
MSR 710	545314	4s	279
MSR 800	545315	4s	301



### Pièce de transformation carré/rond

Pour aspiration plénum et rejet caisson.

CV2204

LIBELLÉ	Ø (mm)	RÉF.		PRIX € HT
BAR 355	355	545300	4s	239
BAR 400	400	545350	4s	281
BAR 450	450	545351	4s	292
BAR 500	500	545352	4s	295
BAR 560	560	545353	4s	301
BAR 630	630	545354	4s	355
BAR 710	710	545355	4s	409
BAR 800	800	545356	4s	559

# Vulcan-R F400 120

Ventilateurs centrifuges de désenfumage à réaction



Version RDS

Certificat de conformité CE  
n° 1812-CPR-0079



## + PRODUITS

### • Modularité :

- pression jusqu'à 1300 Pa
- orientations multiples
- débits jusqu'à 56 000 m<sup>3</sup>/h

### CONSTRUCTION

- Volute et cache-cornière conçus en acier galvanisé pour un fonctionnement à l'intérieur ou à l'extérieur.
- Turbine à réaction simple ouïe.
- Moteur triphasé 230/400 V ou 400/690 V - IP55.
- Transmission par poulies courroies protégées par un carter.
- Inscrites dans un cache-cornière métallique, les volutes se positionnent suivant différentes orientations et 2 sens de rotation : LG sens anti-horaire, RD : sens horaire.

### DÉSIGNATION

- Préciser à la commande :
  - 1) débit et pression souhaités,
  - 2) positionnement moteur,
  - 3) sens de rotation.

### POSITIONS DES MOTEURS - EXÉCUTIONS

En fonction de l'espace disponible lors de l'implantation du ventilateur, le choix de la position du moteur s'impose. Pour désigner la position adéquate, préciser l'orientation (LG ou RD) suivie du chiffre de position moteur ci-après.

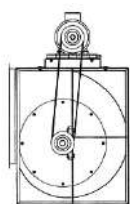

LG 1

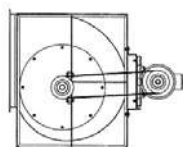

LG 2

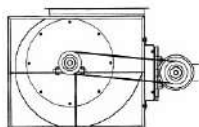

LG 3

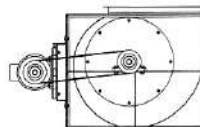

LG 4

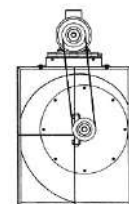

LG 5

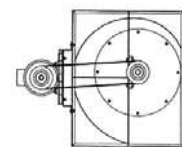

LG 6

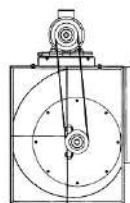

RD 1

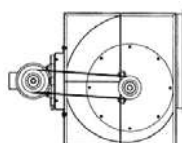

RD 2

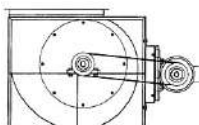

RD 3

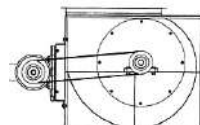

RD 4

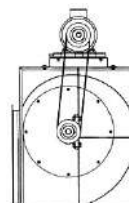

RD 5

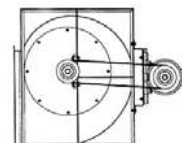

RD 6

### SÉLECTION ET TARIFS

Nous consulter.



## DIMENSIONS

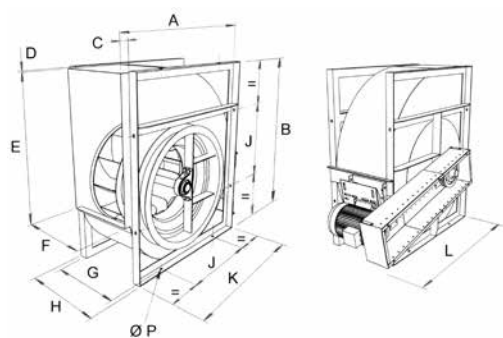

### Ventilateurs

Type	A	B	C	D	E	F	G	H	J	K	ØP	L maxi
	mm											
400	651	736	38	4,5	507	256	296	336	355	609	13x18	<sup>(1)</sup>
500	800	918	50	5	638	322	372	402	530	748	13x18	<sup>(1)</sup>
630	999	1157	53	6	801	404	454	504	530	940	13x18	<sup>(1)</sup>
710	1121	1303	63	7	898	453	503	553	630	1050	17x22	<sup>(1)</sup>
800	1255	1460	74	7	1007	507	557	607	710	1181	17x22	<sup>(1)</sup>
900	1408	1648	89	7	1130	569	619	669	800	1319	17x22	<sup>(1)</sup>
1000	1541	1810	90	9	1267	638	688	738	900	1451	17x22	<sup>(1)</sup>

<sup>(1)</sup> suivant motorisation

### Raccordement à l'aspiration et au refoulement

Type	a	b	c	d	e	f	g	h	n	Øp	Ør
	mm										
400	312	563	90	98	200	168,5	80	50	8	9	438
500	378	694	90	131	250	209	80	50	8	9	541
630	460	857	90	172	300	265,5	80	50	8	9	674
710	509	954	180	151,5	400	264	120	50	8	9	751
800	563	1063	180	178,5	500	268,5	120	50	12	9	837
900	625	1186	180	209,5	600	280	120	50	12	9	934
1000	694	1323	180	244	700	298	120	50	12	9	1043

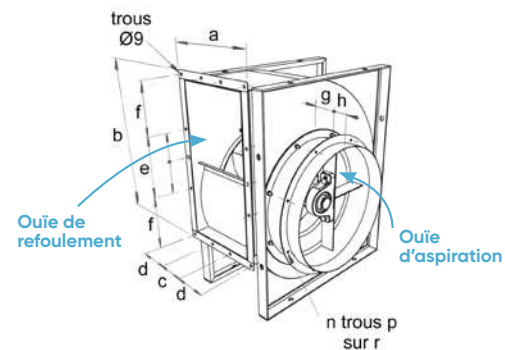

## ACCESSOIRES

### Casquette grillage au refoulement

Type	Long. L (mm)
400	400
500	400
630	400
710	450
800	500
900	500
1000	640



### Contre-bride au refoulement

Type	Long. LC (mm)
400 à 1000	30

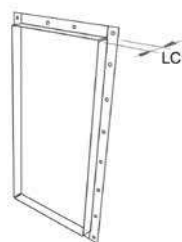

### Contre-bride à l'aspiration

Type	Long. LM (mm)
400 à 1000	30



### Manchette souple au refoulement

Type	Long. LMR (mm)
400 à 1000	195

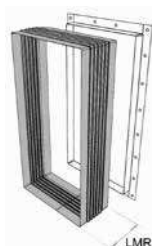

### Manchette souple à l'aspiration

Type	Long. LMA (mm)
400 à 1000	160



# Ventilateurs axiaux de désenfumage F200 et F400



Certificat de conformité CE  
n° 1812-CPR-0062



## APPLICATION - INSTALLATION

- Utilisés pour ventiler et désenfumer les parcs de stationnement couverts.
- Les ventilateurs axiaux sont agréés F200 120 ou F400 120.

## CONSTRUCTION

- Hélice en aluminium (moyeu et pales en alu) équilibrée dynamiquement.
- Pales réglables à l'arrêt. Virole en acier galvanisé roulée et soudée.
- Diamètre intérieur égal au diamètre de l'hélice + 1% de jeu en bout de pale.
- Moteur normalisé à pattes. IP55 - Classe F - 1 ou 2 vitesses.
- Température de fonctionnement (en continu) : - 40°C à + 40°C.
- Alimentation : Tri 400 V - 50 Hz.

## POSITIONNEMENT

Sens de l'air à préciser lors de la commande.

**NOTA :** indiquer lors de votre commande : débit en m<sup>3</sup>/h, pression en Pa, virole courte ou longue, diamètre du ventilateur, nombre et type de pales, câlage des pales en degrés, vitesse du moteur en tours/mn, nombre de vitesses 1 ou 2, puissance moteur en kW, agrément F400 ou F200.

Exemple : débit 6 000 m<sup>3</sup>/h pression 300 Pa ; **D630 - 2V - 200 - 1,1/0,18 - 9 - 9/25**

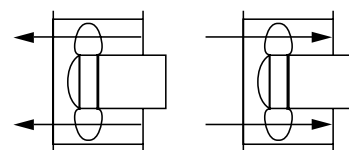

sens A

sens B

## LA MISE EN SERVICE DE VENTILATEURS AXIAUX

PRODUIT	1 <sup>er</sup> ventilateur	
	RÉF.	PRIX € HT
Ventilateur axial	509003	307
	Ventilateur supplémentaire	
	RÉF.	PRIX € HT
	509004	186

**Prestations comprises :** vérification des raccordements électriques (alimentation et accessoires), réglage des fonctions (programmation horaire), contrôle des intensités absorbées, contrôle des débits, explication du fonctionnement.

**Rappels :** pour la mise en service la présence de l'installateur est indispensable. Les appareils devront être installés et raccordés électriquement et aérauliquement.

## ACCESSOIRES

**Accessoires de commande et d'installation** - p. 673 - 674

### Baffles acoustiques

Pour s'adapter aux contraintes acoustiques de votre projet, les baffles se dimensionnent selon 4 épaisseurs disponibles (de 50 à 300 mm), sur un large domaine dimensionnel (largeur / hauteur max 2500 mm).

Pour tout renseignement (prix / technique) : nous consulter.

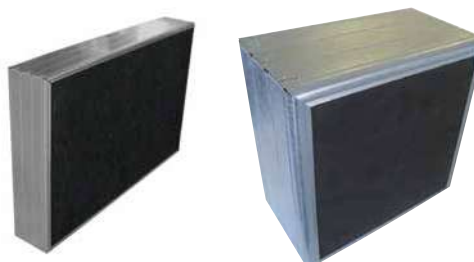

## ACCESSOIRES

### Commande de désenfumage avec bris de glace

3 positions 0/PV/GV

CV2204

	LIBELLÉ	RÉF.	PRIX € HT
1 zone	INTER 1 ZONE	525343 <b>4s</b>	479
2 zones	INTER 2 ZONES	525344 <b>4s</b>	670
3 zones	INTER 3 ZONES	525345 <b>4s</b>	759

+ Éco-participation en € HT : 0,02



### Tôle carrée

Avec perçage correspondant au diamètre du ventilateur. La tôle ne reprend pas le poids du ventilateur. Prévoir des pieds supports pour un montage au sol.

CV2204

LIBELLÉ	L x H (mm)	Epais. (mm)	RÉF.	PRIX € HT
TOLE DIAM 500	655 x 655	3	525316 <b>4s</b>	306
TOLE DIAM 560	725 x 725	3	525317 <b>4s</b>	336
TOLE DIAM 630	800 x 800	3	525318 <b>4s</b>	393
TOLE DIAM 710	900 x 900	3	525319 <b>4s</b>	427
TOLE DIAM 800	1000 x 1000	3	525320 <b>4s</b>	485
TOLE DIAM 900	1100 x 1100	3	525321 <b>4s</b>	636
TOLE DIAM 1000	1250 x 1250	4	525322 <b>4s</b>	838
TOLE DIAM 1120	1500 x 1500	4	525323 <b>4s</b>	988
TOLE DIAM 1250	1600 x 1600	4	525324 <b>4s</b>	1 272



### Grille de protection

Évite l'introduction de corps étrangers. Montée d'usine.

Préciser position de la grille : HE = côté hélice - MT = côté moteur.

CV2204

LIBELLÉ	RÉF.	PRIX € HT	LIBELLÉ	RÉF.	PRIX € HT
HE 500	525650 <b>4s</b>	69,3	MT 500	525660 <b>4s</b>	69,3
HE 560	525651 <b>4s</b>	78,2	MT 560	525661 <b>4s</b>	78,2
HE 630	525652 <b>4s</b>	91,2	MT 630	525662 <b>4s</b>	91,2
HE 710	525653 <b>4s</b>	107	MT 710	525663 <b>4s</b>	107
HE 800	525654 <b>4s</b>	134	MT 800	525664 <b>4s</b>	134
HE 900	525655 <b>4s</b>	190	MT 900	525665 <b>4s</b>	190
HE 1000	525656 <b>4s</b>	226	MT 1000	525666 <b>4s</b>	226
HE 1120	525218 <b>4s</b>	287	MT 1120	525799 <b>4s</b>	287
HE 1250	525657 <b>4s</b>	320	MT 1250	525667 <b>4s</b>	320

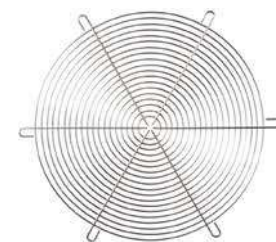

### Contre-bride

Permet le raccordement du ventilateur sur un conduit circulaire.

CV2204

LIBELLÉ	RÉF.	PRIX € HT
CB 500	525670 <b>4s</b>	77
CB 560	525671 <b>4s</b>	85,1
CB 630	525672 <b>4s</b>	96,9
CB 710	525673 <b>4s</b>	107
CB 800	525674 <b>4s</b>	121
CB 900	525675 <b>4s</b>	157
CB 1000	525676 <b>4s</b>	175
CB 1120	525678 <b>4s</b>	243
CB 1250	525597 <b>4s</b>	288



# Ventilateurs axiaux de désenfumage F200 et F400

## Manchette souple 400°C 2h

Se monte entre la contre-bride et le conduit. **Prix à l'unité. Livrée avec colliers métalliques.** CV2205

LIBELLÉ	RÉF.		PRIX € HT
MRS 500	523714	S	81,6
MRS 560	525574	S	85
MRS 630	523620	S	86,1
MRS 710	525576	fs	89,1
MRS 800	525577	fs	94,2
MRS 900	525578	fs	97,9
MRS 1000	525579	fs	99,8
MRS 1120	525595	*	103
MRS 1250	525507	fs	105



## Clapet anti-retour

Évite la contre-ventilation lorsque le ventilateur est à l'arrêt. **Prix à l'unité.** CV2204

LIBELLÉ	RÉF.		PRIX € HT
CAR 500	525690	fs	455
CAR 560	525691	fs	503
CAR 630	525692	fs	552
CAR 710	525693	fs	647
CAR 800	525694	fs	696
CAR 900	525695	fs	1 069
CAR 1000	525696	fs	1 280
CAR 1120	525242	fs	1 965
CAR 1250	525246	fs	2 360



## Pieds supports

Permettent le montage au sol. Montés d'usine (la paire). CV2204

LIBELLÉ	RÉF.		PRIX € HT
JPS 500	525680	fs	46,2
JPS 560	525681	fs	51,5
JPS 630	525682	fs	55
JPS 710	525683	fs	81,5
JPS 800	525684	fs	119
JPS 900	525685	fs	221
JPS 1000	525686	fs	261
JPS 1120	525800	fs	349
JPS 1250	525687	fs	430



## Plots antivibratiles

Assurent un amortissement en compression. **Prix à l'unité (conditionnement par 4).** CV2204

LIBELLÉ	Ø (mm)	Dureté	RÉF.		PRIX € HT
SAB 500/60	40	60	525700	*	10,5
SAB 560-900/45	60	45	525701	*	15,1
SAB 560-900/60	60	60	525702	*	15,1
SAB 560-900/75	60	75	525703	*	15,1
SAB 1000/45	80	45	525704	*	19
SAB 1000/60	80	60	525705	*	19



# Corel Park

Coffret de relayage parking – Habitat collectif



## + PRODUITS

- **Flexibilité :**
  - horloge intégrée permettant une programmation
  - compatible sonde CO

### APPLICATION

- Le Corel Park commande la mise en route des ventilateurs axiaux de parking 2 vitesses, couplage Dahlander.
- Prévoir un Corel Park par ventilateur.
- Utilisation pour parcs de stationnement couverts en habitat collectif.

### CONSTRUCTION

- Boîtier en polycarbonate (Calibre 9A / 15A) ou en polyester renforcé fibres de verre (Calibres 25A / 32A)
- Couvercle fermé par 4 vis.

### CARACTÉRISTIQUES

- La fonction désenfumage se fait par 4 entrées de télécommandes (1 arrêt pompier, 3 télécommandes en désenfumage).
- Le coffret Corel Park permet de piloter le ventilateur en PV, GV ou arrêt, avec son interrupteur horaire ou par sonde CO (non fourni).

### DIMENSIONS

En mm.

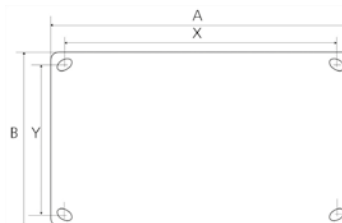

Coffret	Encombrement			Fixations		Poids (kg)
	A	B	Hauteur	X	Y	
COREL PARK 9-15 A	341	291	122	369,8	318,8	5,2
COREL PARK 25 - 32 A	360	360	180	339	339	8,6

### TARIFS

CV2204

LIBELLÉ	RÉF.	Intensité (A)		Puissance nominale (kW)		PRIX € HT	
		PV	GV	PV	GV		
CORELPARK 0.9A-2.2A	525415	4s	0,9	2,2	0,12	0,75	2 342
CORELPARK 0.9A-2.9A	525416	4s	0,9	2,9	0,18	1,1	2 342
CORELPARK 1.2A-3.8A	525417	4s	1,2	3,8	0,25	1,5	2 342
CORELPARK 1.3A-3A	525418	4s	1,3	3	0,3	1,2	2 342
CORELPARK 1.6A-5.1A	525419	4s	1,6	5,1	0,37	2,2	2 342
CORELPARK 1.7A-3.8A	525420	4s	1,7	3,8	0,4	1,6	2 342
CORELPARK 2A-4.9A	525421	4s	2	4,9	0,55	2,2	2 342
CORELPARK 2.5A-6A	525422	3s	2,5	6	0,7	2,8	2 342
CORELPARK 2.6A-6.5A	525423	4s	2,6	6,5	0,55	3	2 342
CORELPARK 2.8A-8.3A	525424	3s	2,8	8,3	1	3,8	2 342
CORELPARK 3.3A-8.8A	525425	4s	3,3	8,8	0,75	4	2 342
CORELPARK 3.5A-11.1A	525426	3s	3,5	11,1	1,1	5,5	2 631
CORELPARK 3.9A-10.9A	525427	3s	3,9	10,9	1,3	5	2 631
CORELPARK 4.7A-15A	525428	3s	4,7	15	1,5	7,5	2 631
CORELPARK 5.6A-16.1A	525429	3s	5,6	16,1	1,8	7,2	3 409
CORELPARK 6.3A-17.9A	525430	3s	6,3	17,9	2,2	9	3 409
CORELPARK 7A-21A	525431	3s	7	21	3	11	3 409
CORELPARK 7.8A-21.6A	525432	3s	7,8	21,6	2,8	11	3 409
CORELPARK 8.5A-26.5A	525433	3s	8,5	26,5	3,5	14	3 937
CORELPARK 10.6A-28.9A	525434	3s	10,6	28,9	3,8	15	3 937

+ Éco-participation en € HT : 0,55

# GAMMES, CONNECTIVITÉ ET SERVICES CLIMATISATION

## NOTE

Caractéristiques basées sur les conditions suivantes :

Climatisation : température intérieure 27°C BS / 19°C BH,  
température extérieure 35°C BS / 24°C BH.

Chauffage : température intérieure 20°C BS / 15°C BH,  
température extérieure 7°C BS / 6°C BH.

Longueur des lignes : 5 m en monosplit, 5 m en multi-splits  
(2, 3, 4, 5 et 6 postes) et 7,5 m en VRF.

Dénivelé entre unité extérieure et intérieure : 0 m.

Pour les conditions de mesure des niveaux de pression sonore,  
se référer au dossier technique du produit.

Sauf indications contraires, les valeurs annoncées sont en mode  
froid.

Les COP et EER de ce catalogue sont calculés selon la NF EN 14825.

atlantic **PRO**  
Services

P. 24

## GAMMES CLIMATISATION

Un large choix de solutions

P. 680

## NOUVEAUTÉS 2022

### Résidentiel et petit tertiaire

P. 678



### Tertiaire

P. 679



### Pilotage et dimensionnement

P. 679



## SOLUTION DE CONNECTIVITÉ

### Pilotage par smartphone / tablette

P. 684



### Pilotage avec système domotique et GTB

P. 685





#### APPLICATION ATLANTIC COZYTOUCH

**Naviclim**  
P. 686

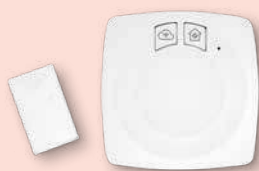

#### SERVICES CLIMATISATION

**Mise en Service  
Splits et VRF**  
P. 688



#### LOGICIELS CLIMATISATION

P. 690



DESIGN SIMULATOR



CCTP VRF



RAPID GAINABLE



SELECT CLIM



# Découvrez nos nouveautés 2022

## RÉSIDENTIEL ET PETIT TERTIAIRE



### MURAUX KAZENDO R32 ATLANTIC

P. 710

- Compatibilité multi-splits avec les nouvelles unités extérieures bi-splits et tri-splits
- Ajout de la taille 7 en monosplit et multi-splits
- Ajout de la taille 5 en multi-splits uniquement

Disponibilité : été 2022



### MURAUX DOJO R32 ATLANTIC

P. 716

- Wi-Fi disponible en option sur toutes les tailles grâce à l'interface Wi-Fi Dojo : pilotage à distance via l'application Intelligent Air

Disponibilité : avril 2022



### MURAUX TAKAO M1 R32 ATLANTIC / FUJITSU

P. 708

- Evolution des unités intérieures pour faciliter leur installation

Disponibilité : septembre 2022



### SHOGUN ZC 1.1

P. 790

- Amélioration du câblage pour une installation simplifiée

Disponibilité : avril 2022



### MULTI-SPLITS R32 ATLANTIC

P. 746

- Evolution des unités extérieures bi-splits et tri-splits

Disponibilité : été 2022



## TERTIAIRE



### MINI VRF-S4 - MINI VRF-4 - Easy VRF-4 - VRF MAX4R ATLANTIC/FUJITSU

P. 914

- Evolution de la certification Eurovent

Disponibilité : mai 2022



### VRF MAX4 ATLANTIC/FUJITSU

P. 920

- Evolution de la certification Eurovent
- Nouveaux groupes extérieurs équipés de la Technologie IRC (Intelligent Refrigerant Control) qui apporte du confort, des économies d'énergies et de la longévité à vos installations

Disponibilité : avril 2022

## PILOTAGE ET DIMENSIONNEMENT



### NAVICLIM

P. 686

- Notre nouvelle offre de connectivité : pilotez vos murs Takao Atlantic/Fujitsu via l'application Cozytouch grâce au Pack Naviclim (Hub Naviclim + Interface Naviclim)

Disponibilité : avril 2022



### LOGICIEL SELECT CLIM

P. 691

- Notre nouveau logiciel gratuit réservé aux professionnels, qui facilite la sélection et le dimensionnement de vos projets en climatisation

# Gammes climatisation

Un large choix de solutions pour répondre à chacune de vos configurations

## NOTRE OFFRE D'UNITÉS INTÉRIEURES

● MONO ● MULTI ● MAXI

### MURAUX

R32

PUISSANCE NÉCESSAIRE POUR VOTRE PROJET (W)			1800	2000	2500	3500	4200	5200	6000	6800	8500	9400
TAILLE			5	7	9	12	14	18	22	24	30	36
Atlantic/ Fujitsu	CONFORT PLUS	TAKA0 M3		● ●	● ●	● ●	● ●					
		TAKA0 LINE (Graphic Silver/ Graphic White)		● ●	● ●	● ●	● ●					
	CONFORT	TAKA0 M2		● ●	● ●	● ●	● ●	● ●	●	● ●	●	●
	INITIALE	TAKA0 M1		●	●	●		●		●		
Atlantic	CONFORT PLUS	KAZENDO*	●	● ●	● ●	● ●		● ●				
	INITIALE	ZENKE0	●	● ●	● ●	● ●		● ●				
	ECO	DOJO		● ●	● ●	● ●		● ●				

\*Compatible uniquement avec les nouvelles unités extérieures bi-splits et tri-splits Atlantic 2022 (872161-872162)

R410A

Atlantic/ Fujitsu	CONFORT	LMCE		● ●	● ●	● ●	● ●					
		LFC						● ●		● ●		
		LMT									●	●

### CONSOLES

R32

Atlantic/ Fujitsu	CONFORT	CONSOLES COMPACTES			● ●	● ●	● ●					
----------------------	---------	-----------------------	--	--	-----	-----	-----	--	--	--	--	--

R410A

Atlantic/ Fujitsu	CONFORT	CONSOLES COMPACTES			●	●	●					
----------------------	---------	-----------------------	--	--	---	---	---	--	--	--	--	--

### CONSOLES / PLAFONNIERS

R32

PUISSANCE NÉCESSAIRE POUR VOTRE PROJET (W)			4300	5200	6000	6800	8500	9400	12100	13400
TAILLE			14	18	22	24	30	36	45/48	54
Atlantic/ Fujitsu	CONFORT	PLAFONNIERS		● ●	● ●	●	●	●	●	●
	INITIALE	PLAFONNIERS		● ●	● ●	●	●	●	●	
Atlantic	ECO	DOJO CONSOLES / PLAFONNIERS		●		●		●	●	

R410A

CONSOLES / PLAFONNIERS												
Atlantic/ Fujitsu	CONFORT	CONSOLES / PLAFONNIERS	●	● ● ●	●	● ●						
		PLAFONNIERS					● ●	● ●	● ●	●		

● MONO ● MULTI ● MAXI

## CASSETTES

R32

PUISSANCE NÉCESSAIRE  
POUR VOTRE PROJET (W)

TAILLE			2000	2500	3500	4300	5200	6000	6800	8500	9400	12100	13400
TAILLE			7	9	12	14	18	22	24	30	36	45/48	54
Atlantic / Fujitsu	CONFORT	800 x 800					●	●	●	●	●	●	●
		600 x 600	●	●●	●●	●●	●●●	●●●	●●				
	INITIALE	800 x 800					●	●	●	●	●	●	●
		600 x 600	●	●●	●●	●●	●●●	●●●	●●				
Atlantic	ECO	DOJO 800x800							●		●	●	
		DOJO 600x600		●	●●		●●						

R410A

Atlantic / Fujitsu	CONFORT	800 x 800								●●	●●	●●	●
		600 x 600	●	●	●	●	●●●	●	●●				

## GAINABLES

R32

PUISSANCE NÉCESSAIRE  
POUR VOTRE PROJET (W)

TAILLE			2000	2500	3500	4200	5200	6000	6800	8500	9400	12100	13400	19000	22000	
TAILLE			7	9	12	14	18	22	24	30	36	45	54	72	90	
Atlantic / Fujitsu	CONFORT PLUS	GAINABLES			●	●	●	●	●	●	●	●	●			
	CONFORT	GAINABLES COMPACTS	●	●●	●●	●●	●●●									
		GAINABLES						●●●	●●	●	●	●				
		GAINABLES HAUTE PRESSION										●	●			
		MICRO-GAINABLES	●	●	●	●	●									
	INITIALE	GAINABLES COMPACTS	●	●●	●●	●●	●●●									
GAINABLES							●●●	●●	●	●	●					

R410A

Atlantic / Fujitsu	CONFORT	GAINABLES COMPACTS	●	●	●	●	●●●										
		GAINABLES						●	●●	●●	●●	●●					
		GAINABLES HAUTE PRESSION											●	●	●		
		MICRO-GAINABLES	●	●	●	●	●										

## ZOOM SUR SHOGUN : SYSTÈME DE RÉGULATION PIÈCE PAR PIÈCE

- **Shogun régule jusqu'à 8 zones à 0,1°C près** (certification eu.bac) ce qui permet d'atteindre un confort optimal dans chaque pièce.
- **Des fonctions avancées** : gestion centralisée et locale, Shogun permet de réaliser des économies grâce à des fonctions comme la limitation des températures de consigne.
- **Domotique et connectivité** : les plénums sont pilotables via l'application Atlantic Cozytouch et ouverts à la GTB (modbus natif)
- **Produit sous Avis Technique N°14.5/16-2186\_V4**



Voir p. 787

## NOTRE OFFRE D'UNITÉS EXTÉRIURES

### MULTI-SPLITS

R32

PUISSANCE NÉCESSAIRE POUR VOTRE PROJET (W)		4000	5000	5400	6800/6200	8000/7800	9500	12500
TAILLE		14	18	18	24	30	36	45
Atlantic / Fujitsu	BI-SPLITS	●	●					
	TRI-SPLITS			●	●			
	QUADRI-SPLITS					●		
	5 POSTES						●	
Atlantic	BI-SPLITS		●					
	TRI-SPLITS				●			
	QUADRI-SPLITS					●		
	5 POSTES						●	

R410A

Atlantic / Fujitsu	BI-SPLITS	●						
	TRI-SPLITS			●	●			
	QUADRI-SPLITS					●		
	5 POSTES						●	
	6 POSTES							●

### MAXI-MULTI

R32

PUISSANCE NÉCESSAIRE POUR VOTRE PROJET (W)		10000	12500	14000	19000	22000
TAILLE		36	45	54	72	90
<b>MAXI-MULTI</b>						
Atlantic / Fujitsu	TWIN	●	●			
	TRIPLE			●		

R410A

Atlantic / Fujitsu	TWIN	●	●			
	TRIPLE			●		
	DOUBLE TWIN				●	●

## ZOOM SUR OSMOZ : SYSTÈME DE RÉGULATION PIÈCE PAR PIÈCE

- **Innovant : Qualité de l'air intérieur pour un confort optimal des occupants**
  - Apport d'air neuf réglable espace par espace grâce au volet dédié
  - Garantie des débits réglementaires.
- **Performant : Température précise dans chaque espace**
  - Ouverture proportionnelle des volets de 0 à 100%
  - Pilotage intelligent du gainable
  - Réglage continu de la ventilation de 0 à 100%
  - Certification eu.bac: CA = 0.1
- **Modularité : S'adapte à l'évolution du bâtiment**
  - Dans le cas d'un nouvel aménagement de cloisons, possibilité de créer une seule zone, à partir de 2 zones initialement reliées à 2 plénums différents.
- **Sérénité : Une seule solution 100% Atlantic**
  - 1 seul interlocuteur
  - 1 seul service technique
  - 1 seul chiffrage



Voir p. 950

## NOTRE OFFRE D'UNITÉS INTÉRIEURES

### VRF

R410A

PUISSANCE NÉCESSAIRE POUR VOTRE PROJET (W)		1100	2200	2800	3600	4500	5600	7100	9000	10000	11200	12500	14000	18000	22400	25000	28000
TAILLE		4	7	9	12	14	18	24	30	34	36	45	54	60	72	90	96

MURAUX VRF																		
Atlantic/Fujitsu	MURAUX COMPACTS à détendeur intégré ou déporté	●	●	●	●	●												
	MURAUX						●	●	●	●								

CONSOLES VRF																		
Atlantic/Fujitsu	CONSOLES COMPACTES à détendeur intégré ou déporté	●	●	●	●	●												

CASSETTES VRF																		
Atlantic/Fujitsu	600x600 COMPACTES	●	●	●	●	●	●	●										
	800x800 blanche ou noire						●	●	●	●	●	●	●					
	3 VOIES						●	●										
	1 VOIE		●	●	●	●	●	●										

CONSOLES / PLAFONNIERS VRF																		
Atlantic/Fujitsu	CONSOLES / PLAFONNIERS				●	●	●	●										
	PLAFONNIERS								●		●	●	●					

GAINABLES VRF																		
Atlantic/Fujitsu	MICRO-GAINABLES	●	●	●	●	●	●											
	GAINABLES COMPACTS AVEC PRESSION	●	●	●	●	●	●											
	GAINABLES MOYENNE PRESSION							●	●		●	●						
	GAINABLES HAUTE PRESSION										●	●		●	●	●	●	●

## NOTRE OFFRE D'UNITÉS EXTÉRIEURES

### VRF

R410A

PUISSANCE NÉCESSAIRE POUR VOTRE PROJET (W)		12100	14000	15500	22400	28000	33500	40000	45000	50000	135000	150000
TAILLE		4	5	6	8	10	12	14	16	18	Jusqu'à 48	Jusqu'à 54

Atlantic/Fujitsu	MINI VRF-54	MONO-VENTILATEUR	●	●	●							
	MINI VRF-4	DOUBLE-VENTILATEUR	●	●	●							
	EasyVRF 4	2 TUBES COMPACT				●	●	●	●	●	●	
	VRFMax 4	2 TUBES HAUTE-PERFORMANCE				●	●	●	●	●		●
	XtremVRF	2 TUBES ANTI-CORROSION				●	●	●	●	●	●	●
	VRFMax 4R	3 TUBES				●	●	●	●	●		●

# Connectivité

## Tableau des compatibilités

### PILOTAGE PAR SMARTPHONE/TABLETTE



LIBELLÉ	Interface Wifi Dojo	Pack Naviclim	Interface Naviclim	Bridge Cozytouch	UTY-TFNXZ1	UTY-TFSXZ1
<b>RÉFÉRENCE</b>	875315	875310	875311	500109	875081	875100
<b>FAMILLE</b>	CV1209	CV1227	CV1227	CV1227	CV1209	CV1209
<b>PRIX (€ H.T.)</b>	<b>110</b>	<b>63,9</b>	<b>38,9</b>	<b>83,1</b>	<b>210</b>	<b>210</b>
Éco-participation (€ H.T.)	0,12	0,12	0,12	0,12	0,12	0,12
<b>DIMENSIONS - L x l x h (cm)</b>	6 x 3 x 1	11 x 11 x 3,5	2,8 x 1,7 x 0,7	17,6 x 7,1 x 4	7,1 x 3,8 x 15	7,2 x 3,8 x 1,5
<b>Application</b>	Intelligent Air	Cozytouch	Cozytouch et partenaires	Cozytouch	FGLair	FGLair

### R32

<b>MURAUX</b>	Muraux KAZENDO Confort Plus	module Wi-Fi intégré de série (application Intelligent Air)					
	Muraux ZENKEO Confort	module Wi-Fi intégré de série (application SmartClima)					
	Muraux DOJO Éco	•	-	-	-	-	-
	Muraux TAKAO M3 Confort Plus	-	•	•	-	-	-
	Muraux TAKAO Line Confort Plus	-	•	•	-	-	-
	Muraux TAKAO M2 Confort Tailles 7 à 36	-	•	•	-	-	-
	Muraux TAKAO M1 Initiale Tailles 7 à 24	-	•	•	-	-	-
<b>CONSOLES</b>	Consoles Compactes Confort	-	-	-	-	-	•
<b>GAINABLES<sup>(1)</sup></b>	Gainables Confort Plus	-	-	-	-	-	•
	Gainables Compact Confort et Initiale	-	-	-	-	-	•
	Gainables Confort et Initiale	-	-	-	-	-	•
	Micro gainables Confort	-	-	-	-	-	•
	Gainables + Plénum Shogun ZC	-	-	-	•	-	-
	Gainables Haute pression Confort	-	-	-	-	•	-
<b>CASSETTES<sup>(1)</sup></b>	Cassettes 800 x 800 Confort et Initiale	-	-	-	-	-	•
	Cassettes 600 x 600 Confort et Initiale	-	-	-	-	-	•
<b>PLAFONNIERS</b>	Plafonniers Confort	-	-	-	-	-	•

(1) Wi-Fi non compatible en application Maxi-multi.

### R410A

<b>MURAUX</b>	Muraux LMCE <sup>(1)</sup> , LFC et LMT Confort	-	-	-	-	•	-
<b>CONSOLES</b>	Consoles compactes Confort	-	-	-	-	•	-
<b>GAINABLES<sup>(2)</sup></b>	Gainables Compact Confort	-	-	-	-	•	-
	Gainables Confort	-	-	-	-	•	-
	Micro gainables Confort	-	-	-	-	-	•
	Gainables haute pression Taille 54	-	-	-	-	•	-
	Gainables haute pression Tailles 72 et 90	-	-	-	-	-	•
<b>CASSETTES<sup>(3)</sup></b>	Cassettes Confort	-	-	-	-	•	-
<b>CONSOLES/PLAFONNIERS<sup>(3)</sup></b>	Consoles / plafonniers Confort	-	-	-	-	•	-
	Plafonniers Confort	-	-	-	-	•	-
<b>VRF</b>	Toutes les gammes existantes	-	-	-	-	-	• <sup>(2)</sup>

(1) Pour les modèles LMCE, prévoir le kit Platine interface pour le raccordement des interfaces KNX®, Modbus® et Wi-Fi.

(2) Se référer aux pages produit pour connaître la compatibilité, à partir de la p. 936.

(3) WIFI non compatible en application Maxi-multi.

## PILOTAGE AVEC UN SYSTÈME DOMOTIQUE

### Interfaces



LIBELLÉ	KNX®		Modbus®		
	FJ-RC-KNX-11	UTY-VKSX	FG-RC-MBS1-Z1	UTY-VMSX	Natif (2)
<b>RÉFÉRENCE</b>	875026	875102	875193	876196	
<b>FAMILLE</b>	CV1209	CV1209	CV1209	CV1209	
<b>PRIX (€ H.T.)</b>	460	387	460	387	
Éco-participation (€ H.T.)	0,12	0,12	0,12	0,12	

### R32

<b>MURAUX</b>	Muraux TAKAO M3 Confort Plus	-	•	-	•	
	Muraux TAKAO Line Confort Plus	-	•	-	•	
	Muraux TAKAO M2 Confort Tailles 7 à 14	-	•	-	•	
	Muraux TAKAO M2 Confort Tailles 18 à 36	-	•	-	•	
<b>CONSOLES</b>	Consoles Compactes Confort	-	•	-	•	
<b>GAINABLES</b>	Gainables Confort Plus	-	•	-	•	
	Gainables Compact Confort et Initiale	-	•	-	•	
	Gainables Confort et Initiale	-	•	-	•	
	Micro gainables Confort	-	•	-	•	
	Gainables + Plénum Shogun ZC	-	-	-	-	•
	Gainables Haute pression Confort	•	-	•	-	-
<b>CASSETTES</b>	Cassettes 800 x 800 Confort et Initiale	-	•	-	•	
	Cassettes 600 x 600 Confort et Initiale	-	•	-	•	
<b>PLAFONNIERS</b>	Plafonniers Confort	-	•	-	•	

### R410A

<b>MURAUX</b>	Muraux LMCE(1) et LFC Confort	•	-	•	-
	Muraux LMT Confort	-	•	-	•
<b>CONSOLES</b>	Consoles compactes Confort	•	-	•	-
<b>GAINABLES</b>	Gainables Compact Confort	•	-	•	-
	Gainables Confort	•	-	•	-
	Micro gainables Confort	-	•	-	•
	Gainables haute pression Taille 54	•	-	-	-
	Gainables haute pression Tailles 72 et 90	-	•	-	•
<b>CASSETTES CONSOLES/ PLAFONNIERS</b>	Cassettes Confort	•	-	•	-
	Consoles / plafonniers Confort	•	-	•	-
	Plafonniers Confort	•	-	•	-

(1) Pour les modèles LMCE, prévoir le kit Platine interface pour le raccordement des interfaces KNX®, Modbus® et Wi-Fi.

(2) Modbus® natif indique que l'installation d'une interface est inutile.

## PILOTAGE AVEC UN SYSTÈME GTB

LIBELLÉ	KNX®	Modbus®	Lonworks®	Bacnet®
	UTY-VKGX	UTY-VMGX	UTY-VLGX	UTY-VBGX
<b>RÉFÉRENCE</b>	876232	876195	809418	876231
<b>FAMILLE</b>	CV1210	CV1210	CV1210	CV1210
<b>PRIX (€ H.T.)</b>	2 469	2 469	4 069	4 819
Éco-participation (€ H.T.)	0,25	0,25	0,25	0,25

### R410A

VRF				
Toutes les gammes existantes	•	•	•	•

# Application Atlantic Cozytouch

Pilotage à distance des muraux Takao



**Atlantic Cozytouch** est une application qui permet d'accéder à distance à toutes les fonctionnalités des climatiseurs **muraux Takao**, ainsi que d'autres produits du groupe Atlantic connectés à Cozytouch.  
**Application simple et ergonomique.**



Application Cozytouch (smartphone non fourni)



Box internet

**Hub NAVICLIM**  
(inclus dans le pack)

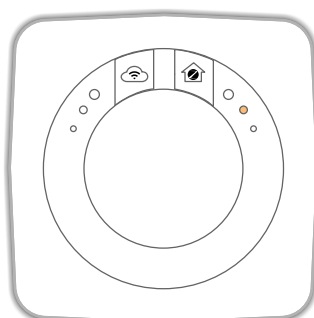

**Interface NAVICLIM**  
(incluse dans le pack)

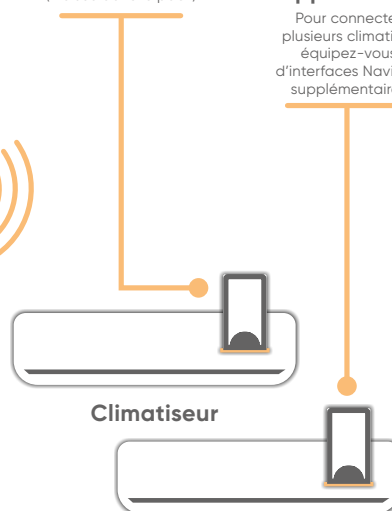

**Interface NAVICLIM supplémentaire**

Pour connecter plusieurs climatiseurs, équipez-vous d'interfaces Naviclim supplémentaires

CV1227

LIBELLÉ	RÉF.	PRIX € HT
PACK NAVICLIM	875310	63,9
INTERFACE NAVICLIM	875311	38,9

+ Éco-participation en € HT : 0,12

## FONCTIONS DISPONIBLES

### 1 Prenez la main sur vos climatiseurs Takao

- Visualisation du fonctionnement en cours
- Absence
- Retour des erreurs

### 2 Pilotez vos unités intérieures

- Mettre en route ou éteindre le climatiseur
- Réglage du mode de fonctionnement
- Réglage de la température de consigne par pièce
- Réglage de la puissance de ventilation
- Réglage du balayage vertical
- Mode éco
- Détecteur de présence
- Mode silence
- Mode pleine puissance
- Programmation hebdomadaire ergonomique

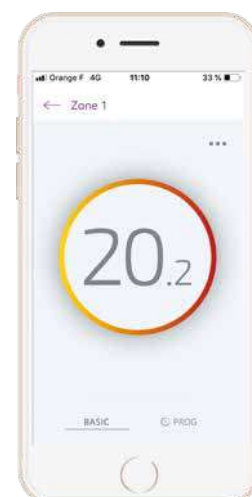



## INTEROPÉRABILITÉ

### Ouverture vers nos partenaires



Application partenaire (smartphone non fourni)



Box internet

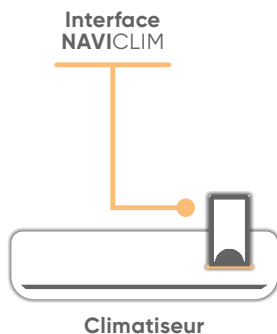

Climatiseur

LIBELLÉ	RÉF.	PRIX € HT
INTERFACE NAVICLIM	875311	38,9

CV1227

+ Éco-participation en € HT : 0,12

# Application SmartClima

Pilotage à distance des muraux Zenkeo



## FONCTIONS DISPONIBLES

**1** Prenez la main sur vos muraux Zenkeo

- Visualisation du fonctionnement en cours
- Absence

**2** Pilotez vos unités intérieures

- Mettre en route ou éteindre le climatiseur
- Réglage du mode de fonctionnement
- Régler la température de consigne
- Régler la vitesse de ventilation
- Régler le balayage vertical et horizontal
- Effectuer des programmations

Interface WIFI de série sur Zenkeo.

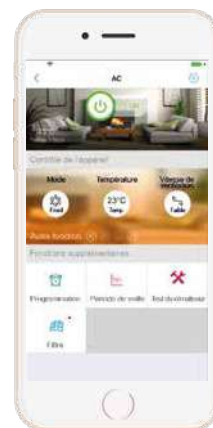

# Application Intelligent Air

Pilotage à distance des muraux Kazendo et Dojo



## FONCTIONS DISPONIBLES

**1** Prenez la main sur vos climatiseurs Kazendo et Dojo

- Visualisation du fonctionnement en cours
- Absence

**2** Pilotez vos unités intérieures

- Mettre en route ou éteindre le climatiseur
- Réglage du mode de fonctionnement
- Régler la température de consigne
- Régler la vitesse de ventilation
- Régler le balayage vertical et horizontal
- Effectuer des programmations
- Mettre en route ou éteindre les fonctions de filtration et purification d'air\*

Interface WI-FI de série sur Kazendo.

LIBELLÉ	RÉF.	PRIX € HT
INTERFACE WIFI DOJO	875315	110

+ Éco-participation en € HT : 0,12

CV1209

\* Uniquement disponible sur les muraux Kazendo.



# Mise en Service climatisation Splits

## La mise en service comprend\* :

- le contrôle du respect des préconisations d'installation du constructeur,
- le raccordement du circuit frigorifique,
- le contrôle de l'étanchéité à l'azote,
- le tirage au vide des liaisons,
- la vérification des dispositifs d'écoulement des condensats,
- la vérification des raccordements électriques,
- la mise en route,
- le paramétrage,
- l'envoi par mail d'un rapport de mise en service,
- l'envoi d'un certificat d'étanchéité du circuit frigorifique.



\* Hors VRF.

## PRÉ-REQUIS POMPE À CHALEUR AIR/AIR

- présence de l'installateur indispensable,
- l'installation doit être conforme aux données du constructeur,
- les unités intérieures et extérieures doivent être positionnées et fixées à leur emplacement définitif,
- rendre l'accès aux unités possible,
- l'unité extérieure doit être installée à moins de 1 m du sol (à défaut, présence d'un échafaudage obligatoire),
- les dénivelés entre l'unité extérieure et les unités intérieures doivent être conformes aux préconisations du constructeur,
- l'écoulement des condensats doit être raccordé,
- les tubes frigo doivent être installés sans cassure ni pliure, bouchonnés et repérés si plusieurs appareils,
- le diamètre et la longueur des liaisons frigo doivent être conformes aux données du constructeur,
- l'alimentation électrique doit être disponible le jour de l'intervention,
- les raccordements électriques doivent être en place et conformes aux données du constructeur,
- application des normes EN378 et IEC 60335-2-40 relatives au fluide frigorigène R32 : vérification de la surface minimale de la pièce et de la présence d'une ventilation adaptée conforme aux normes.

## PRÉ-REQUIS SPÉCIFIQUE GAINABLE/SHOGUN

- installer l'unité intérieure dans la partie centrale des combles pour pouvoir accéder à tous les éléments et équilibrer la longueur des gaines,
- placer une zone de plancher au niveau de la platine électrique et du raccordement frigo de l'unité intérieure,
- prévoir une trappe ainsi qu'un chemin d'accès sécurisé jusqu'à l'unité intérieure,
- s'assurer de l'aération des combles avant l'intervention en période estivale pour éviter une température excessive,
- prévoir des points d'ancrages pour que le technicien puisse s'accrocher avec ses EPI.

## La mise en service, réalisée par un technicien Atlantic, donne droit à :

- un service d'intervention gratuit (main d'œuvre et déplacement) pendant l'année suivant la mise en service,
- un an de garantie supplémentaire sur les pièces amovibles.

## Zones couvertes\* :

- Départements couverts par le SITC pour les prestations sur les produits résidentiels
  - Départements non couverts par le SITC pour les prestations sur les produits résidentiels
- Intervention sur toute la France pour les produits collectifs et tertiaires

\* Pour le VRF : intervention dans toute la France.

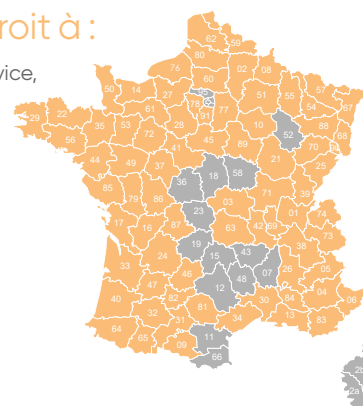

## TARIFS DES MISES EN SERVICE

### Monosplit :

Pour les unités intérieures monosplits suivantes : muraux, consoles compactes, consoles, cassettes, plafonniers = tarif forfaitaire pour une unité extérieure et la 1<sup>re</sup> unité intérieure réf. 880588 - 356 €HT.

### Gainables :

Pour les unités intérieures = tarif forfaitaire réf. 880590 - 356 €HT.

### Multi-splits :

Pour les unités extérieures multi-splits suivantes : bi-splits, tri-splits, quadri-splits, 5 postes et 6 postes = tarif forfaitaire pour une unité extérieure et la 1<sup>re</sup> unité intérieure réf. 880588 - 356 €HT.  
+ unité intérieure supplémentaire = réf. 880589 - 94 €HT.

Exemple : vous avez une installation à mettre en service dans une maison avec 1 bi-split et 1 tri-split :  $2 \times 356 \text{ €} + 3 \times 94 \text{ €} = 994 \text{ €}$ .

### Shogun :

Pour le paramétrage du Shogun = réf. 880804 - 333 €HT.  
Paramétrage de la solution Shogun (unité extérieure + gainable + Shogun) = réf. 880805 - 521 €HT.

# Mise en Service climatisation VRF

PRESTATIONS		PRODUITS CIBLÉS							
		MINIVRF-S4/MINIVRF-S4.CS MINIVRF-4/MINIVRF-4.CS VRFMAX4/VRFMAX4.CS VRFMAX4R EasyVRF4/EasyVRF4.CS XtremVRF/XtremVRF.CS	Télécommandes centralisées	Logiciel de pilotage centralisé (400 UI) Logiciel de pilotage centralisé (1 600 UI)	Convertisseurs Passerelles GTB	Kit interface Batterie à détente directe	Batterie thermodynamique	Plénum Osmoz	Osmoz Cloud Solution
Pré-visite	880806	●	-	-	-	-	-	●	-
Assistance à la mise en service	880807 : jusqu'à 13 unités intérieures 880808 : par UI supp. à partir de la 14 <sup>e</sup> 880 809 : par circuit frigorifique supp. à partir du 2 <sup>e</sup>	●	-	-	-	-	-	-	-
	881004 : par kit interface Batterie à détente directe	-	-	-	-	●	-	-	-
	881002 : par BTH dédiée 881003 : par BTH en configuration mixte	-	-	-	-	-	●	-	-
	881078 : par Plénum Osmoz	-	-	-	-	-	-	●	-
	880785 : Cloud Solution par Osmoz Smart System	-	-	-	-	-	-	-	●
	880565 : jusqu'à 10 unités intérieures 880567 : par UI supp. à partir de la 11 <sup>e</sup>	-	●	-	-	-	-	-	-
Prise en main et programmation personnalisée	880575 : jusqu'à 100 unités intérieures 880577 : par UI supp. à partir de la 101 <sup>e</sup>	-	-	●	-	-	-	-	-
	880568	-	●	-	-	-	-	-	-
Formation expert pilotage	880578	-	-	●	-	-	-	-	-
	Mise en service et paramétrage GTB	880580	-	-	●	-	-	-	-
Contrôle technique	880812 : jusqu'à 13 unités intérieures 880813 : par UI supp. à partir de la 14 <sup>e</sup> 880929 : par circuit frigorifique supp. à partir du 2 <sup>e</sup>	●	-	-	-	-	-	-	-
	Engagement 3A	Pour cette prestation, nous consulter	●	●	●	●	●	●	-

# Logiciels Climatisation

Des logiciels qui facilitent vos études



**Design Simulator** : l'outil idéal pour dimensionner facilement et rapidement tous vos projets VRF !

À partir de votre étude thermique, vous réaliserez votre dimensionnement et votre schéma frigorifique en 7 étapes.

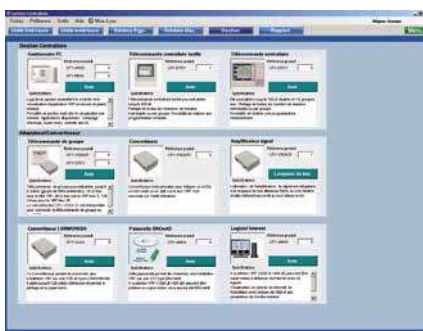
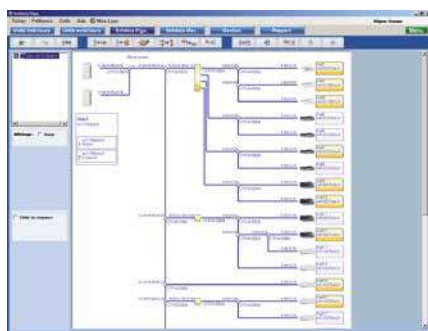

- 1 Sélection des unités intérieures
- 2 Choix des unités extérieures
- 3 Réalisation du schéma frigorifique
- 4 Réalisation du schéma électrique et BUS
- 5 Sélection des télécommandes centralisées et des organes de réseau
- 6 Édition du rapport
- 7 Édition du devis

En téléchargement sur [www.atlantic-pros.fr](http://www.atlantic-pros.fr)



**Logiciel CCTP** : l'outil simple et rapide pour la génération automatique de CCTP

3 bonnes raisons pour utiliser votre logiciel CCTP VRF :

- 1 Gain de temps : réalisation rapide de votre CCTP en 3 étapes
- 2 Outil convivial : visuels produits sélectionnés, mise à jour automatique, questionnaire simple et rapide
- 3 CCTP personnalisé : visuels produits de votre projet et texte modifiable

En téléchargement sur [www.atlantic-pros.fr](http://www.atlantic-pros.fr)



**RAPID GAINABLE** : pour vous accompagner dans la réalisation d'étude gainable

- Saisie de la configuration du logement
- Choix du gainable et de la diffusion
- Chiffrage estimatif et rapide de vos projets.

En téléchargement sur [www.atlantic-pros.fr](http://www.atlantic-pros.fr)

# Select Clim



Un logiciel complet pour vous accompagner dans vos projets de climatisation

Logiciel complet pour sélectionner et dimensionner la solution de climatisation la plus adaptée à votre projet en résidentiel et petit tertiaire.

Du bilan thermique estimatif à la sélection produit, cet outil vous accompagne et facilite votre quotidien.

En téléchargement sur [www.atlantic-pros.fr](http://www.atlantic-pros.fr), rubrique LOGICIELS

## LES TYPES D'INSTALLATIONS

### Solution Monosplit



1 unité  
extérieure



1 unité  
intérieure

### Solution Multi-splits



1 unité  
extérieure



Jusqu'à  
5 unités  
intérieures

## LES PRODUITS CONCERNÉS

Muraux ●●●●●



Consoles compactes ●●●●●●●●●●

Gainables ●●●●●



Cassettes ●●●●●●●●●●●●●●●●



Plafonniers ●●●●●



## LES + PRODUITS

### • Complet :

- bilan thermique estimatif et dimensionnement
- sélection produits catalogue
- synthèse et devis (PDF)

### • Intuitif :

- interface simple et ergonomique
- aide à la sélection en quelques clics

### • Accessible :

- gratuit réservé aux professionnels
- disponible sur ordinateur et tablette
- connexion facilitée

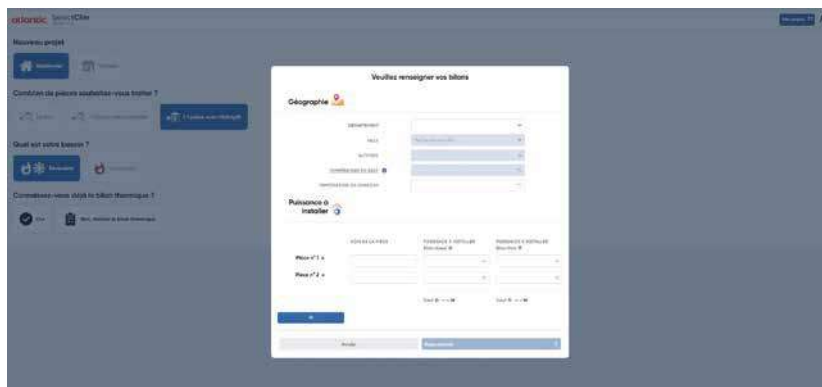

## ASTUCES

Pour une navigation fluide, utilisez de préférence les navigateurs Mozilla Firefox ou Google Chrome.

Vos identifiants de connexion sont les mêmes que ceux que vous utilisez sur le site pro Atlantic. [www.atlantic-pros.fr](http://www.atlantic-pros.fr)

# MURAUX CONSOLES COMPACTES

## GUIDE DE CHOIX

Muraux et consoles compactes

P. 694

atlantic **PRO**  
Services

P. 24



## MURAUX ATLANTIC/FUJITSU

**R32**

### Gamme Takao M3 Confort Plus

P. 700



### Gamme Takao Line Confort Plus

P. 702



### Gamme Takao M2 Confort

P. 704 ET P. 706



### Gamme Takao M1 Initiale

P. 708



## MURAUX ATLANTIC

**R32**

### Gamme Kazendo Confort Plus

P. 710



### Gamme Zenkeo Initiale

P. 714



### Gamme Dojo Éco

P. 716





MURAUX ATLANTIC/FUJITSU

R410A

Gammes LMCE/LFC/LMT  
Confort

P. 718



CONSOLES COMPACTES ATLANTIC/FUJITSU **R32**

Gamme consoles compactes  
Confort

P. 720



**GARANTIE**

**GARANTIE  
2 ANS**  
pièces

Tous les produits ont une garantie de 2 ans pièces.

**GARANTIE  
5 ANS**  
compresseur

La garantie du compresseur passe à 5 ans sous réserve d'un contrat d'entretien annuel souscrit dès la 1<sup>re</sup> année, auprès de l'installateur, d'une entreprise spécialisée ou d'Atlantic.

# Guide de choix

Gammes climatisation splits muraux et consoles compactes



## MURAUX

R32

PUISSANCE NÉCESSAIRE POUR VOTRE PROJET (W)			2 000	2 500	3 400	4 200	5 200	7 100	8 000	9 400
TAILLE			7	9	12	14	18	24	30	36
ATLANTIC/FUJITSU	Confort Plus	Muraux TAKAO M3 	●	●	●	●	-	-	-	-
		Muraux TAKAO LINE 	●	●	●	●	-	-	-	-
	Confort	Muraux TAKAO M2 	●	●	●	●	●	●	●	●
	Initiale	Muraux TAKAO M1 	●	●	●	-	●	●	-	-
ATLANTIC	Confort Plus	Muraux KAZENDO 	●	●	●	-	●	-	-	-
	Initiale	Muraux ZENKEO 	●	●	●	-	●	-	-	-
	Éco	Muraux DOJO 	●	●	●	-	●	-	-	-

## MURAUX

R410A

PUISSANCE NÉCESSAIRE POUR VOTRE PROJET (W)			2 000	2 500	3 400	4 200	5 200	7 100	8 000	9 400
TAILLE			7	9	12	14	18	24	30	36
ATLANTIC/FUJITSU	Confort	Muraux LMCE 	●	●	●	●	-	-	-	-
		Muraux LFC 	-	-	-	-	●	●	-	-
		Muraux LMT 	-	-	-	-	-	-	-	●

## CONSOLES COMPACTES

R32

PUISSANCE NÉCESSAIRE POUR VOTRE PROJET (W)			2 600	3 500	4 200
TAILLE			9	12	14
ATLANTIC/FUJITSU	Confort	Consoles compactes 	●	●	●



# R32

# R410A

Guide de choix muraux		GAMME ATLANTIC/FUJITSU				GAMME ATLANTIC			GAMME ATLANTIC/FUJITSU
		Confort Plus		Confort	Initiale	Confort Plus	Initiale	Éco	Confort
		Muraux TAKAO M3	Muraux TAKAO LINE	Muraux TAKAO M2	Muraux TAKAO M1	Muraux KAZENDO	Muraux ZENKEO	Muraux DOJO	LMCE LFC LMT
CONFORT	Acoustique UE/UI	★★★★	★★★	★★★	★	★★★★★	★★★	★	★★
	Design/Finition	★★★★	★★★★★	★★★★	★★★	★★★★	★★★	★	★★★★
PERFORMANCE	Performance Froid/Chaud	A+++ / A+++	A++ / A+	A++ / A+	A++ / A+	A+++ / A+++	A+++ / A++	A++ / A+	A++ / A+
	Fonctionnement à basse température	★★★★★	★★★★★	★★★★★	★★★★★	★★★★★	★★★★★	★★★	★★
	Certification	OUI	OUI	OUI	OUI	OUI <sup>(4)</sup>	NON	OUI <sup>(4)</sup>	OUI
INSTALLATION	Flexibilité de pose (encombrement, longueur de liaisons, dénivelé)	★★★★	★★★★	★★★★	★★★	★★★★★	★★★	★	★★
UTILISATION	Programmation hebdomadaire	de série	de série	en option*	NON	en option	en option	en option	en option (de série sur LMT)
	Pilotage smartphone <sup>(1)</sup>	en option <sup>(1)</sup> (interface)	en option <sup>(1)</sup> (interface)	en option <sup>(1)</sup> (interface)	en option <sup>(1)(2)</sup> (interface)	de série	de série	en option <sup>(1)</sup> (interface)	en option <sup>(3)</sup>
	Fonctions avancées (détection de présence, mode pleine puissance...)	★★★★	★★★	★★★	★	★★★★★	★★★	★	★★
INVESTISSEMENT	-	€€€€	€€€	€€	€	€€€€	€€	€	€€

\* Selon modèle

(1) Avec ajout de l'interface Naviclim (875310-875311) pour les gammes Takao, et l'interface Wi-Fi Dojo (875315) pour la gamme Dojo.

(2) Modèles ASYG 7/9/12 KP uniquement.

(3) Avec ajout d'une platine interface (875022) et de l'interface Wi-Fi (875081) pour les modèles LMCE. Avec ajout de l'interface Wi-Fi (875081) pour les modèles LFC et LMT.

(4) Certification disponible courant premier semestre 2022.

# R32 ATLANTIC/FUJITSU

	TAKAO M3	TAKAO LINE	TAKAO M2	TAKAO M2 - 18 À 24 GRANDES PUISSANCES	TAKAO M2 - 30 et 36 GRANDES PUISSANCES	TAKAO M1	TAKAO M1 GRANDES PUISSANCES	
	ASYG - KGTB.UI	ASYG - KETA.UI	ASYG - KMCC.UI	ASYG - KMTB.UI	ASYG - KMT.UI	ASYG - KPC/E.UI	ASYG - KLC.UI	



	TAKAO M3	TAKAO LINE	TAKAO M2	TAKAO M2 - 18 À 24 GRANDES PUISSANCES	TAKAO M2 - 30 et 36 GRANDES PUISSANCES	TAKAO M1	TAKAO M1 GRANDES PUISSANCES	
CONFORT	Mode pleine puissance	●	●	●	●	●	●	
	Mode hors-gel (maintient le chauffage à 10°C)	●	●	●	●	—	—	
	Mode auto (chaud / froid)	●	●	●	●	●	●	
	Réduction du niveau sonore de l'unité extérieure	●	●	●	●	●	—	
	Réglage automatique de la vitesse de ventilation	●	●	●	●	●	●	
	Vitesse de ventilation	4	4	4	4	4	4	4
	Redémarrage automatique (en cas de coupure de courant)	●	●	●	●	●	●	●
DIFFUSION D'AIR	Balayage vertical automatique des volets de soufflage	●	●	●	●	—	●	
	Balayage horizontal automatique des volets de soufflage	—	—	—	●	●	—	
ECONOMIES D'ÉNERGIES	Mode économie	●	●	●	●	●	●	
	Détection de présence intelligente	—	—	—	—	—	—	
	Détection de présence	●	—	—	—	●	—	
	Limite de température de consigne	○	—	○	○	—	—	
PROGRAMMATION	Timer ON/OFF	●	●	●	●	●	—	
	Programmation hebdomadaire	● via télécommande et application	● via télécommande et application	● ○ <sup>(1)</sup> via télécommande et application	● via télécommande et application	● via télécommande et application	○ via application	—
	Programmation journalière	●	●	●	●	●	●	●
	Nombre d'ordres par jour	4	4	2	2	2	2	2
	Programmation du mode nuit	●	●	●	●	●	●	●
PURIFICATION ET FILTRATION DE L'AIR	Air Cleaner Technology (Filtre IFD, auto-nettoyage, stérilisation et finition anti-bactérienne)	—	—	—	—	—	—	
	Filtre purificateur	○	○	○	○	○	○	
	Filtre désodorisant	●	●	○	●	●	—	—
	Filtre de capteur à particules (catéchine de pomme)	●	●	○	●	●	—	—
	Pré-filtre	●	●	●	●	●	●	●
	Témoin d'encrassement des filtres	●	●	●	●	●	●	●
PILOTAGE ET CONNECTIVITE	Pilotage à distance via Wi-Fi	○	○	○	○	○	—	
	Compatibilité GTB en KNX	○	○	○	○	○	—	
	Compatibilité GTB en Modbus	○	○	○	○	○	—	
	Contact d'entrée ON/OFF	○	○	○	○	○	—	
	Télécommande infra-rouge	●	●	●	●	●	●	●
	Télécommande filaire	○ (4 choix dispo)	○ (4 choix dispo)	○ (2 choix dispo)	○ (4 choix dispo)	○ (4 choix dispo)	—	—
INSTALLATION	Compatibilité Multi-split	●	●	●	●	—	—	
	Traitement Blue Fin de l'unité extérieure	—	—	—	—	●	—	
	Blocage chaud seul	●	●	●	●	●	●	●







● : De série - ○ : En option - — : Non disponible - \*Compatible uniquement avec les nouveaux modèles bi-splits (872161) et tri-splits (872162). (1) Nécessite une télécommande filaire et une platine interface

CONSOLES COMPACTES

**R32** ATLANTIC

**R410A** ATLANTIC/FUJITSU

**R32** ATLANTIC/FUJITSU

	KAZENDO	ZENKEO	DOJO	MURAUX LMCE	MURAUX LFCC	MURAUX LMTA	CONSOLES COMPACTES
	AS - JD / JDB.UI	AS - NB.UI	AS - DB / DBB.UI	ASYG - LMCE	ASYG - LFC - LFCC	ASYG - LMTA	AGYG - KVCA
							
	●	●	●	●	-	●	●
	●	●	●	●	●	●	●
	●	●	●	●	●	●	●
	-	-	-	●	-	●	●
	●	●	●	●	●	●	●
	4	4	4	4	4	4	4
	●	●	●	●	●	●	●
	●	●	●	●	●	●	●
	●	●	-	-	●	●	-
	●	-	-	●	●	●	●
	●	-	-	-	-	-	-
	-	-	-	-	-	●	-
	-	-	-	○	○	○	○
	●	●	●	○	○	○	○
	● via application	● via application	● via application	○ <sup>(1)</sup> via télécommande et application	-	● via télécommande et application	● via télécommande et application
	●	●	●	●	●	●	●
	2	2	2	2	2	4	4
	●	●	●	●	●	●	●
	●	-	-	-	-	-	-
	-	-	-	○	○	○	○
	●	●	●	●	●	●	●
	-	-	-	●	●	●	●
	●	●	●	●	●	●	●
	-	-	-	●	●	●	●
	●	●	○	○	○	○	○
	-	-	-	○	○	○	○
	-	-	-	○	○	○	○
	○	○	○	○	○	○	○
	●	●	●	●	●	●	●
	○ (1 choix dispo)	○ (1 choix dispo)	○ (1 choix dispo)	○ (2 choix dispo)	○ (2 choix dispo)	○ (2 choix dispo)	○ (4 choix dispo)
	●*	●	●	●	●	-	●
	●	●	●	-	-	●	-
	●	●	-	●	●	●	●

# Fonctionnalités

## Muraux

### FAIBLE NIVEAU SONORE

Silencieuse en mode chaud comme en mode rafraîchissement et dotées d'un mode « silence », nos climatisations réversibles garantissent un vrai confort au quotidien, tout en préservant la quiétude de l'habitation. Le mode « silence » permet de réduire le niveau sonore des unités intérieures jusqu'à 18 dB(A)\* et jusqu'à 45 dB(A)\* pour les unités extérieures.

\*Selon modèle.

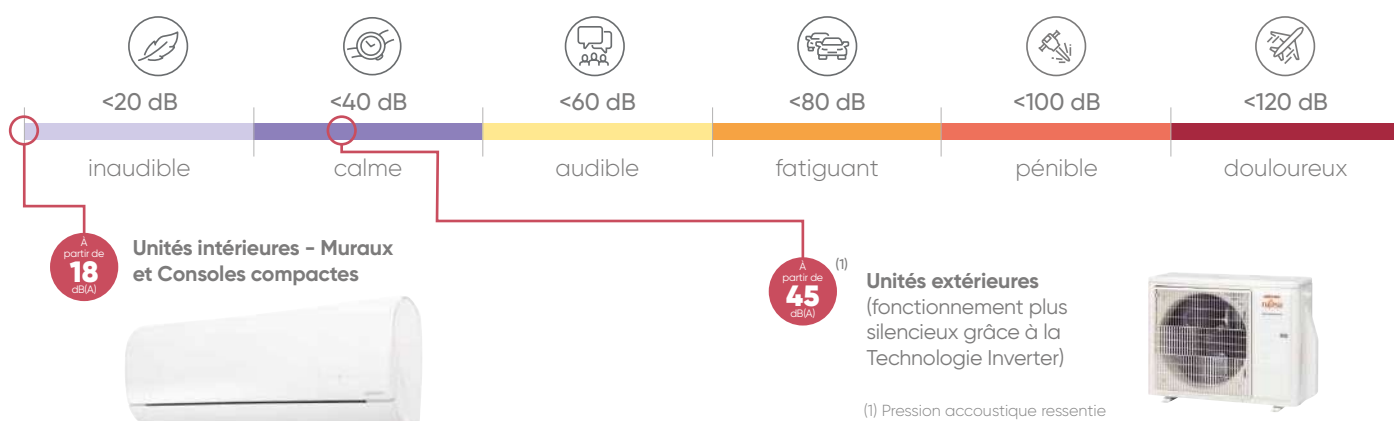

### DÉTECTION DE PRÉSENCE

Le détecteur de présence analyse en continu les mouvements des personnes présentes dans la pièce, ce qui permet un confort optimal pour les occupants ainsi que des économies d'énergie.

Il existe deux détections de présence différentes dans notre gamme de muraux :

#### La détection de présence classique :

Le capteur de présence détecte les mouvements de la personne présente dans la pièce et bascule le climatiseur en mode ECO en cas d'absence prolongée. Au retour de la personne, le climatiseur revient au mode initialement sélectionné.



#### La détection de présence intelligente :

Le capteur détecte automatiquement l'emplacement de la personne dans la pièce et ajuste la direction du flux d'air pour la suivre ou l'éviter (en fonction du besoin). Si la pièce est vide, le climatiseur active le mode ECO au bout de 20 minutes.



### FLEXIBILITÉ DE POSE

Nos muraux ont les meilleures longueurs de liaison de leur catégorie. Ils sont préchargés à 15 m de longueur avec un dénivelé max de 15 m de hauteur, soit l'équivalent de 5 étages.

Cela permet d'installer nos climatiseurs sans se poser de question sur les longueurs de liaison et ajout de fluide la plupart du temps.

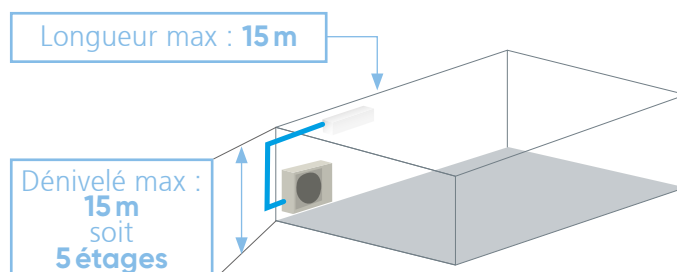

## QUALITÉ D'AIR INTÉRIEUR : NOS SOLUTIONS DE FILTRATION

Les unités intérieures SPLITS et VRF Atlantic et Atlantic/Fujitsu offrent de série ou en option différents niveaux de filtration de l'air, pour répondre aux attentes des utilisateurs en terme d'assainissement de l'air intérieur.

ÉCHELLE DE FILTRATION

### Filtre IFD

Les filtres IFD génèrent de l'électricité statique qui permet d'absorber les particules présentes dans l'air. Ces dernières vont être chargées en ions négatifs pour être fixées aux filtres, ce qui va permettre de détruire la structure cellulaire des micro-organismes, de tuer les bactéries et de désactiver les virus avec une efficacité allant jusqu'à 99%<sup>(1)</sup>. Filtres lavables et réutilisables.

**Disponible uniquement sur les Muraux Kazendo Atlantic.**

### Filtre purificateur (en option)

Les filtres purificateurs peuvent se fixer sur le pré-filtre des unités intérieures ainsi que sur les ensembles de reprise. Ils captent les particules jusqu'à 5 µm. La présence d'ions d'argent dans leur composition permet de désactiver jusqu'à 99%<sup>(2)</sup> des virus captés.

**Compatibles avec les unités intérieures Atlantic-Fujitsu, voir compatibilités p. 983.**

### Filtre désodorisant

Le filtre désodorisant décompose les particules odorantes grâce aux effets oxydants et réducteurs des ions générés par la céramique à particules ultrafines.

### Filtre à la catéchine de pomme

Les poussières fines, les spores de moisissure invisibles et les micro-organismes nuisibles sont absorbés par le filtre grâce à l'électricité statique. Leur croissance est ensuite inhibée et désactivée par le polyphénol extrait de pommes.

### Pré-filtre

Le pré-filtre permet de protéger le fonctionnement de l'unité intérieure en capturant les particules et poussières de grandes tailles.

(1) Source : testé par des institutions professionnelles internationales (SGS/TUV) entre 2018 et 2020.

(2) Source : étude indépendante du Kitasato Research Center for Environmental Science.

## CONNECTIVITÉ

Pilotez votre unité murale en toute simplicité depuis votre smartphone.

### Gamme ATLANTIC



Application **Intelligent Air**  
- Muraux Kazendo Confort Plus  
- Muraux Dojo Eco



Application **Smart Clima**  
- Muraux Zenkeo Initiale

### Gamme ATLANTIC/FUJITSU



Application **Cozytouch**  
- Muraux Takao M3 Confort Plus  
- Muraux Takao Line Confort Plus  
- Muraux Takao M2 Confort  
- Muraux Takao M1 Initiale

Pour plus d'informations voir page 684 à 687.

# Muraux Takao M3 Confort Plus



Notre partenaire Fujitsu participe au programme EUROVENT pour les splits. Retrouvez les modèles concernés et les données certifiées sur [www.eurovent-certification.com](http://www.eurovent-certification.com).



VERSION CHAUD SEUL  
SELON MODÈLE



(1) Pour plus d'informations, voir p. 80.

## GESTION DES ÉCONOMIES D'ÉNERGIE

Ses performances saisonnières élevées vous permettent de profiter jusqu'à 80%\* d'énergie gratuite.

\*Pour un SCOP jusqu'à 5,12 : 1 kW consommé = jusqu'à 5,12 kW de chaleur restituée.

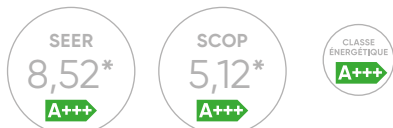

\*Selon modèle.

## CONFORT OPTIMAL

Grâce à son détecteur de présence et à sa programmation hebdomadaire de série, ce mural s'adapte parfaitement à votre mode de vie.



Détecteur de présence

Le capteur de présence détecte les mouvements dans la pièce et bascule le climatiseur en mode ECO en cas d'absence prolongée. Au retour de la personne, le climatiseur revient au mode initialement sélectionné.

## MURAUX TAKAO M3 DC INVERTER - R32



ASYG 7 à 14 KG TB



ASYG 7 à 14 KG C



Infra-rouge

## + PRODUITS

- **Confort acoustique :**
  - 19 dB(A) (selon modèle)
- **Économies d'énergie :**
  - classe A+++ en mode chaud et froid (selon modèle)
  - programmation hebdomadaire de série
  - détection de présence de série
- **Performance chauffage maintenue à basse température :**
  - puissance calorifique très élevée (entre 3 900 W et 4 400 W)
- **Adaptabilité :**
  - unités intérieures compatibles multi-splits

## CONFORT MAXIMAL

Grâce à la taille optimisée de son volet de diffusion d'air et au niveau sonore de seulement 19 dB(A)\*, la gamme Takao M3 vous assure un confort optimal.

\* Modèles 7, 9 et 12.



## DESIGN

L'unité intérieure affiche une ligne élégante avec une faible épaisseur, des lignes droites et une façade lisse.

Cela lui permet de s'intégrer facilement à tous types d'intérieurs.

## OPTIONS DISPONIBLES



Télécommande filaire compacte  
**UTY-RCRYZ1**



Télécommande filaire tactile  
**UTY-RNRYZ5**



Télécommande filaire simplifiée  
**UTY-RSRY**



Platine interface pour le raccordement de la télécommande filaire tactile  
**UTY-TWRXZ2-2**

L'installation de ces télécommandes filaires nécessite la pose de la platine interface positionnée dans l'unité intérieure.



**Pack Naviclim**  
pour l'utilisation de l'application Cozytouch.  
Plus d'information p. 686



Carte contacts  
**UTY-XCSXZ2**



**Filtre purificateur**  
Voir compatibilités des filtres p. 983

Note : Wi-Fi, GTB, et carte contact non cumulable

## CARACTÉRISTIQUES TECHNIQUES

Alimentation : Mono 230 V - 50Hz

PUISSANCE NÉCESSAIRE POUR VOTRE PROJET (W) LIBELLÉ UI		2 000	2 500	3 400	4 200
LIBELLÉ UE		ASYG 7 KGTB.UI	ASYG 9 KGTB.UI	ASYG 12 KGTB.UI	ASYG 14 KGTB.UI
		AOYG 7 KGC.UE	AOYG 9 KGC.UE	AOYG 12 KGC.UE	AOYG 14 KGC.UE
<b>DIMENSIONNEMENT</b>					
<b>CARACTÉRISTIQUES PRINCIPALES</b>					
P. frigo. nominale (min. / max.)	W	2 000 (900 / 3 200)	2 500 (900 / 3 400)	3 400 (900 / 4 100)	4 200 (900 / 4 500)
P. calo. nominale (min. / max.)	W	2 500 (900 / 5 200)	2 800 (900 / 5 400)	4 000 (900 / 6 100)	5 400 (900 / 6 400)
P. calo. à -7°C	W	3 900	4 100	4 200	4 400
P. abs. nominale en froid	W	400	555	805	1 175
P. abs. nominale en chaud	W	500	560	910	1 350
Débit d'air (u. int.) PV / GV	m³/h	270 / 720	270 / 750	250 / 770	280 / 800
Débit d'air max. (u. ext.) GV	m³/h	1 610	1 610	1 680	1 680
<b>PERFORMANCES</b>					
EER / SEER		5,00 / 8,52	4,50 / 8,52	4,22 / 8,51	3,57 / 7,11
COP / SCOP		5,00 / 5,12	5,00 / 5,11	4,40 / 5,10	4,00 / 4,31
Pression acoustique (u. int.) PV / GV (froid)	dB(A)	19 / 38	19 / 40	19 / 40	20 / 43
Puissance acoustique (u. int.) (froid)	dB(A)	54	55	56	57
Pression acoustique (u. ext.) (froid)	dB(A)	46	46	50	50
Puissance acoustique (u. ext.) (froid)	dB(A)	61	61	65	65
<b>CLASSIFICATION ErP</b>					
Classe énergétique (froid)		A+++	A+++	A+++	A++
Classe énergétique (chaud)		A+++	A+++	A+++	A+
<b>PLAGE DE FONCTIONNEMENT</b>					
Froid	°C	-10 à 46	-10 à 46	-10 à 46	-10 à 46
Chaud	°C	-15 à 24	-15 à 24	-15 à 24	-15 à 24
<b>INSTALLATION</b>					
<b>DIMENSIONS (H x L x P)</b>					
u. int.	mm	270 x 834 x 215	270 x 834 x 215	270 x 834 x 215	270 x 834 x 215
u. ext.	mm	542 x 799 x 290	542 x 799 x 290	542 x 799 x 290	542 x 799 x 290
<b>POIDS</b>					
u. int. / u. ext.	kg	10 / 30	10 / 30	10 / 31	10 / 32
<b>RACCORDEMENTS ÉLECTRIQUES</b>					
Intensité Nom.	A	2,8	3,5	4,8	6,4
Calibre disjonct.	A	16	16	16	16
Câble d'interconnexion u. ext / u. int.		4G x 1,5mm²	4G x 1,5mm²	4G x 1,5mm²	4G x 1,5mm²
Câble alimentation		3G x 1,5mm²	3G x 1,5mm²	3G x 1,5mm²	3G x 1,5mm²
Unité à alimenter élec.		u. ext.	u. ext.	u. ext.	u. ext.
<b>LIAISONS FRIGORIFIQUES</b>					
Dia. gaz	pouce	3/8"	3/8"	3/8"	3/8"
Dia. liquide	pouce	1/4"	1/4"	1/4"	1/4"
Long. standard	m	15	15	15	15
Long. min. / max.	m	3 / 20	3 / 20	3 / 20	3 / 20
Dénivelé max.	m	15	15	15	15
Type de réfrigérant (Potentiel de Réchauffement Global)		R32 (675)	R32 (675)	R32 (675)	R32 (675)
Charge nominale (long. standard) / EqCO <sub>2</sub>	g/t	750 / 0,506	750 / 0,506	850 / 0,574	850 / 0,574
Charge add.	g/m	20	20	20	20
<b>DIAMÈTRE ÉVACUATION CONDENSATS</b>					
Unité intérieure	mm	16	16	16	16

## OPTIONS DISPONIBLES

TÉLÉCOMMANDE FILAIRE COMPACTE <sup>(1)</sup>	809034	UTY-RCRYZ1	UTY-RCRYZ1	UTY-RCRYZ1	UTY-RCRYZ1
Prix (€ H.T.) + éco-part. (€ H.T.)		222 0,12	222 0,12	222 0,12	222 0,12
TÉLÉCOMMANDE FILAIRE TACTILE	876554	UTY-RNRYZ5	UTY-RNRYZ5	UTY-RNRYZ5	UTY-RNRYZ5
Prix (€ H.T.) + éco-part. (€ H.T.)		246 0,12	246 0,12	246 0,12	246 0,12
TÉLÉCOMMANDE FILAIRE SIMPLIFIÉE	809030	UTY-RSRY	UTY-RSRY	UTY-RSRY	UTY-RSRY
Prix (€ H.T.) + éco-part. (€ H.T.)		149 0,12	149 0,12	149 0,12	149 0,12
PLATINE INTERFACE	875107	UTY-TWRXZ2-2	UTY-TWRXZ2-2	UTY-TWRXZ2-2	UTY-TWRXZ2-2
Prix (€ H.T.) + éco-part. (€ H.T.)		259 0,12	259 0,12	259 0,12	259 0,12
CARTE CONTACTS <sup>(2)</sup>	875105	UTY-XCSXZ2	UTY-XCSXZ2	UTY-XCSXZ2	UTY-XCSXZ2
Prix (€ H.T.) + éco-part. (€ H.T.)		277 0,12	277 0,12	277 0,12	277 0,12
FILTRE PURIFICATEUR <sup>(3)</sup>	875173	UTR-FA16-5	UTR-FA16-5	UTR-FA16-5	UTR-FA16-5
Prix (€ H.T.) + éco-part. (€ H.T.)		60,7 -	60,7 -	60,7 -	60,7 -
CONNECTIVITÉ COZYTOUCH <sup>(4)</sup>	875310	PACK NAVICLIM	PACK NAVICLIM	PACK NAVICLIM	PACK NAVICLIM
Prix (€ H.T.) + éco-part. (€ H.T.)		63,9 0,12	63,9 0,12	63,9 0,12	63,9 0,12
CONNECTIVITÉ UI SUPPL. OU INTEROP. <sup>(4)</sup>	875311	INTERFACE NAVICLIM	INTERFACE NAVICLIM	INTERFACE NAVICLIM	INTERFACE NAVICLIM
Prix (€ H.T.) + éco-part. (€ H.T.)		38,9 0,12	38,9 0,12	38,9 0,12	38,9 0,12

(1) Télécommande à encastrer - (2) Pour visualiser les fonctions de cette option et les accessoires complémentaires, voir p. 998. (3) Pour plus d'informations, voir p. 980-983.

(4) Pour plus d'informations, voir p. 686-687.

## DÉTAIL DES LIBELLÉS

UNITÉ INTÉRIEURE*	ASYG 7 KGTB.UI	ASYG 9 KGTB.UI	ASYG 12 KGTB.UI	ASYG 14 KGTB.UI
Référence - famille	873158 CV1209	873159 CV1209	873160 CV1209	873161 CV1209
Prix (€ H.T.) + éco-part. (€ H.T.)	740 1,67	860 1,67	903 1,67	1 088 1,67
UNITÉ EXTÉRIEURE	AOYG 7 KGC.UE	AOYG 9 KGC.UE	AOYG 12 KGC.UE	AOYG 14 KGC.UE
Référence - famille	872060 CV1209	872061 CV1209	872062 CV1209	872063 CV1209
Prix (€ H.T.) + éco-part. (€ H.T.)	1 134 6,67	1 216 6,67	1 531 6,67	2 032 6,67

\*Livrée avec sa télécommande infra-rouge.

# Muraux Takao Line Confort Plus



Notre partenaire Fujitsu participe au programme EUROVENT pour les splits. Retrouvez les modèles concernés et les données certifiées sur [www.eurovent-certification.com](http://www.eurovent-certification.com).

Voir la vidéo



## + PRODUITS

- **Design élégant et moderne :**
  - finition texturée : Graphic White ou Graphic Silver
  - lignes élégantes et épurées
- **Confort acoustique :**
  - 20 dB(A)
- **Économie d'énergie :**
  - classe A+ en chaud, A++ en froid
  - programmation hebdomadaire de série
- **Adaptabilité :**
  - unités intérieures compatibles multi-splits



(1) Pour plus d'informations, voir p. 80.

### GRAPHIQUE ET ÉLÉGANT



L'effet matière présent sur la face avant de l'unité intérieure reflète la lumière. Le mural Takao Line est disponible dans deux finitions : Graphic White et Graphic Silver.

### CONFORT ACOUSTIQUE

Les unités intérieures de la gamme Takao Line de taille 7 à 14 permettent d'atteindre un niveau sonore de seulement 20 dB(A) en mode silence.

20 dB(A)



De plus, les unités extérieures disposent elles aussi d'un mode silence, directement accessible via la télécommande infra-rouge.

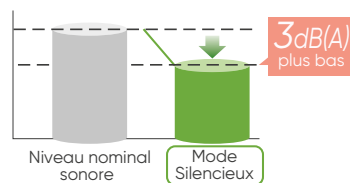

### MURAUX TAKAO LINE DC INVERTER - R32



ASYG 7 à 14 KETAW



ASYG 7 à 14 KETAS



Infra-rouge



AOYG 7 à 12 KET



AOYG 14 KET

### OPTIONS DISPONIBLES



Télécommande filaire compacte  
**UTY-RCRYZ1**



Télécommande filaire tactile  
**UTY-RNRYZ5**



Télécommande filaire simplifiée  
**UTY-RSRY**



Platine interface pour le raccordement de la télécommande filaire tactile  
**UTY-TWRXZ2-2**

L'installation de ces télécommandes filaires nécessite la pose de la platine interface positionnée dans l'unité intérieure.



**Pack Naviclim**  
pour l'utilisation de l'application Cozytouch.  
Plus d'information p. 686

GTB/GTC



Carte contacts  
**UTY-XCSXZ2**



**Filtre purificateur**  
Voir compatibilités des filtres p. 983

Note : Wi-Fi, GTB, et carte contact non cumulable



## CARACTÉRISTIQUES TECHNIQUES

Alimentation : Mono 230 V - 50 Hz

PUISSANCE NÉCESSAIRE POUR VOTRE PROJET (W)		2 000	2 500	3 400	4 200
LIBELLÉ UI GRAPHIC WHITE		ASYG 7 KETAW.UI	ASYG 9 KETAW.UI	ASYG 12 KETAW.UI	ASYG 14 KETAW.UI
LIBELLÉ UI GRAPHIC SILVER		ASYG 7 KETAS.UI	ASYG 9 KETAS.UI	ASYG 12 KETAS.UI	ASYG 14 KETAS.UI
LIBELLÉ UE		AOYG 7 KET.UE	AOYG 9 KET.UE	AOYG 12 KET.UE	AOYG 14 KET.UE
<b>DIMENSIONNEMENT</b>					
<b>CARACTÉRISTIQUES PRINCIPALES</b>					
P. frigo. nominale (min. / max.)	W	2 000 (900 / 3 000)	2 500 (900 / 3 200)	3 400 (900 / 3 900)	4 200 (900 / 4 400)
P. calo. nominale (min. / max.)	W	2 500 (900 / 3 400)	2 800 (900 / 4 000)	4 000 (900 / 5 300)	5 400 (900 / 6 000)
P. calo. à -7°C	W	2 400	2 800	3 700	4 200
P. abs. nominale en froid	W	450	630	935	1 220
P. abs. nominale en chaud	W	555	620	960	1 410
Débit d'air (u. int.) PV / GV	m³/h	270 / 720	270 / 750	270 / 770	280 / 800
Débit d'air max. (u. ext.) GV	m³/h	1 650	1 650	1 700	1 680
<b>PERFORMANCES</b>					
EER / SEER		4,43 / 7,40	3,97 / 7,40	3,65 / 7,30	3,44 / 6,90
COP / SCOP		4,52 / 4,10	4,52 / 4,10	4,17 / 4,40	3,83 / 4,10
Pression acoustique (u. int.) PV / GV (froid)	dB(A)	20 / 38	20 / 40	20 / 40	20 / 43
Puissance acoustique (u. int.) (froid)	dB(A)	54	55	55	57
Pression acoustique (u. ext.) (froid)	dB(A)	46	46	50	50
Puissance acoustique (u. ext.) (froid)	dB(A)	61	61	65	65
<b>CLASSIFICATION ErP</b>					
Classe énergétique (froid)		A++	A++	A++	A++
Classe énergétique (chaud)		A+	A+	A+	A+
<b>PLAGE DE FONCTIONNEMENT</b>					
Froid	°C	-10 à 46	-10 à 46	-10 à 46	-10 à 46
Chaud	°C	-15 à 24	-15 à 24	-15 à 24	-15 à 24
<b>INSTALLATION</b>					
<b>DIMENSIONS (H x L x P)</b>					
u. int.	mm	295 x 950 x 230	295 x 950 x 230	295 x 950 x 230	295 x 950 x 230
u. ext.	mm	541 x 663 x 290	541 x 663 x 290	541 x 663 x 290	542 x 799 x 290
<b>POIDS</b>					
u. int. / u. ext.	kg	11 / 23	11 / 23	11 / 25	11,5 / 31
<b>RACCORDEMENTS ÉLECTRIQUES</b>					
Intensité Nom.	A	3	3,4	5,1	6,8
Calibre disjonct.	A	16	16	16	16
Câble d'interconnexion u. ext / u. int.		4G x 1,5 mm²	4G x 1,5 mm²	4G x 1,5 mm²	4G x 1,5 mm²
Câble alimentation		3G x 1,5 mm²	3G x 1,5 mm²	3G x 1,5 mm²	3G x 1,5 mm²
Unité à alimenter élec.	u. ext.	u. ext.	u. ext.	u. ext.	u. ext.
<b>LIAISONS FRIGORIFIQUES</b>					
Dia. gaz	pouce	3/8"	3/8"	3/8"	3/8"
Dia. liquide	pouce	1/4"	1/4"	1/4"	1/4"
Long. standard	m	15	15	15	15
Long. min. / max.	m	3 / 20	3 / 20	3 / 20	3 / 20
Dénivelé max.	m	15	15	15	15
Type de réfrigérant [Potentiel de Réchauffement Global]		R32 (675)	R32 (675)	R32 (675)	R32 (675)
Charge nominale (long. standard) / EqCO <sub>2</sub>	g/t	600 / 0,405	600 / 0,405	700 / 0,473	850 / 0,574
Charge add.	g/m	20	20	20	20
<b>DIAMÈTRE ÉVACUATION CONDENSATS</b>					
Unité intérieure	mm	16	16	16	16

## OPTIONS DISPONIBLES

<b>TÉLÉCOMMANDE FILAIRE COMPACTE</b> <sup>(1)</sup>	809034	UTY-RCRYZ1	UTY-RCRYZ1	UTY-RCRYZ1	UTY-RCRYZ1
Prix (€ H.T.) + éco-part. (€ H.T.)		222 0,12	222 0,12	222 0,12	222 0,12
<b>TÉLÉCOMMANDE FILAIRE TACTILE</b>	876554	UTY-RNRYZ5	UTY-RNRYZ5	UTY-RNRYZ5	UTY-RNRYZ5
Prix (€ H.T.) + éco-part. (€ H.T.)		246 0,12	246 0,12	246 0,12	246 0,12
<b>TÉLÉCOMMANDE FILAIRE SIMPLIFIÉE</b>	809030	UTY-RSRY	UTY-RSRY	UTY-RSRY	UTY-RSRY
Prix (€ H.T.) + éco-part. (€ H.T.)		149 0,12	149 0,12	149 0,12	149 0,12
<b>PLATINE INTERFACE</b>	875107	UTY-TWRXZ2-2	UTY-TWRXZ2-2	UTY-TWRXZ2-2	UTY-TWRXZ2-2
Prix (€ H.T.) + éco-part. (€ H.T.)		259 0,12	259 0,12	259 0,12	259 0,12
<b>CARTE CONTACTS</b> <sup>(2)</sup>	875105	UTY-XCSXZ2	UTY-XCSXZ2	UTY-XCSXZ2	UTY-XCSXZ2
Prix (€ H.T.) + éco-part. (€ H.T.)		277 0,12	277 0,12	277 0,12	277 0,12
<b>FILTRE PURIFICATEUR</b> <sup>(3)</sup>	875173	UTR-FA16-5	UTR-FA16-5	UTR-FA16-5	UTR-FA16-5
Prix (€ H.T.) + éco-part. (€ H.T.)		60,7 -	60,7 -	60,7 -	60,7 -
<b>CONNECTIVITÉ COZYTOUCH</b> <sup>(4)</sup>	875310	PACK NAVICLIM	PACK NAVICLIM	PACK NAVICLIM	PACK NAVICLIM
Prix (€ H.T.) + éco-part. (€ H.T.)		63,9 0,12	63,9 0,12	63,9 0,12	63,9 0,12
<b>CONNECTIVITÉ UI SUPPL. OU INTEROP.</b> <sup>(4)</sup>	875311	INTERFACE NAVICLIM	INTERFACE NAVICLIM	INTERFACE NAVICLIM	INTERFACE NAVICLIM
Prix (€ H.T.) + éco-part. (€ H.T.)		38,9 0,12	38,9 0,12	38,9 0,12	38,9 0,12

(1) Télécommande à encastrer - (2) Pour visualiser les fonctions de cette option et les accessoires complémentaires, voir p. 998. (3) Pour plus d'informations, voir p. 980-983.

(4) Pour plus d'informations, voir p. 686-687.

## DÉTAIL DES LIBELLÉS

<b>UNITÉ INTÉRIEURE GRAPHIC WHITE*</b>		ASYG 7 KETAW.UI	ASYG 9 KETAW.UI	ASYG 12 KETAW.UI	ASYG 14 KETAW.UI
Référence - famille		873198 CV1209	873199 CV1209	873200 CV1209	873201 CV1209
Prix (€ H.T.) + éco-participation (€ H.T.)		685 1,67	769 1,67	840 1,67	1 029 1,67
<b>UNITÉ INTÉRIEURE GRAPHIC SILVER*</b>		ASYG 7 KETAS.UI	ASYG 9 KETAS.UI	ASYG 12 KETAS.UI	ASYG 14 KETAS.UI
Référence - famille		873190 CV1209	873191 CV1209	873192 CV1209	873193 CV1209
Prix (€ H.T.) + éco-participation (€ H.T.)		698 1,67	783 1,67	857 1,67	1 049 1,67
<b>UNITÉ EXTÉRIEURE</b>		AOYG 7 KET.UE	AOYG 9 KET.UE	AOYG 12 KET.UE	AOYG 14 KET.UE
Référence - famille		872098 CV1209	872099 CV1209	872100 CV1209	872101 CV1209
Prix (€ H.T.) + éco-participation (€ H.T.)		1 050 6,67	1 106 6,67	1 452 6,67	1 958 6,67

\* Livrée avec sa télécommande infra-rouge.

# Muraux Takao M2

## Confort



Notre partenaire Fujitsu participe au programme EUROVENT pour les splits. Retrouvez les modèles concernés et les données certifiées sur [www.eurovent-certification.com](http://www.eurovent-certification.com).



VERSION CHAUD SEUL SELON MODÈLE



(1) Pour plus d'informations, voir p. 80.  
(2) En option

## + PRODUITS

- **Flexibilité de pose :**
  - meilleures longueurs de liaison de sa catégorie : pré-charge de 15 m de longueur et dénivelé max. de 15 m de hauteur (soit l'équivalent de 5 étages) ; pas besoin d'ajout de fluide pour la plupart des installations
- **Économies d'énergie :**
  - classe A+ en chaud, classe A++ en froid
  - programmation hebdomadaire<sup>(2)</sup>
- **Confort toutes saisons :**
  - large plage de fonctionnement : de -10°C à 46°C en mode froid et de -15°C à 24°C en mode chaud
  - mode hors gel
  - mode pleine puissance
- **Adaptabilité :**
  - unités intérieures compatibles multi-splits

### CONFORT ACOUSTIQUE

Les unités intérieures de la gamme Takao M2 de taille 7 à 14 permettent d'atteindre un niveau sonore de seulement 20 dB(A) en mode silence.

# 20 dB(A)

De plus, les unités extérieures disposent elles aussi d'un mode silence, directement accessible via la télécommande infra-rouge.

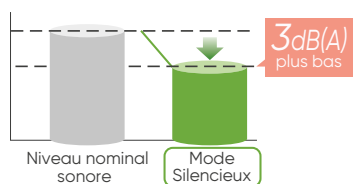

### MODE PLEINE PUISSANCE

Le mode "pleine puissance" permet d'atteindre plus rapidement la température souhaitée.

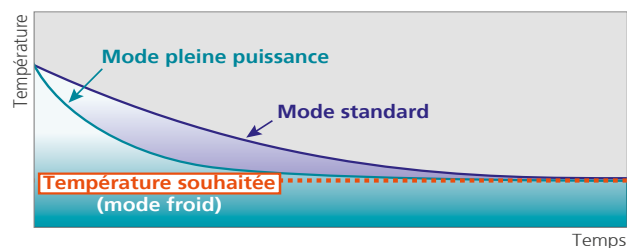

### MURAUX TAKAO M2 DC INVERTER - R32



ASYG 7 à 14 KMCC



Infra-rouge



AOYG 7 à 12 KMCC



AOYG 14 KMCC

### OPTIONS DISPONIBLES



Télécommande filaire à programmation hebdomadaire<sup>(1)</sup>  
**UTY-RVNYM**



Télécommande filaire simplifiée<sup>(1)</sup>  
**UTY-RSNYM**



Platine interface pour le raccordement des télécommandes filaire / filaire simplifiée  
**UTY-TWBXF2-2**

(1) Modèles ASYG 7/9/12/14 KM/KMTB uniquement

L'installation de ces télécommandes filaires nécessite la pose de la platine interface positionnée dans l'unité intérieure.



**Pack Naviclim**

pour l'utilisation de l'application Cozytouch.  
Plus d'information p. 686



**Filtere purificateur**  
Voir compatibilités des filtres p. 983

Note : Wi-Fi, GTB, et carte contact non cumulable

## CARACTÉRISTIQUES TECHNIQUES

Alimentation : Mono 230 V - 50 Hz

PUISSANCE NÉCESSAIRE POUR VOTRE PROJET (W)		2 000	2 500	3 400	4 200
<b>LIBELLÉ UI</b>		ASYG 7 KMCC.UI	ASYG 9 KMCC.UI	ASYG 12 KMCC.UI	ASYG 14 KMCC.UI
<b>LIBELLÉ UE</b>		AOYG 7 KMCC.UE	AOYG 9 KMCC.UE	AOYG 12 KMCC.UE	AOYG 14 KMCC.UE
<b>DIMENSIONNEMENT</b>					
<b>CARACTÉRISTIQUES PRINCIPALES</b>					
P. frigo. nominale (min. / max.)	W	2 000 (900 / 3 000)	2 500 (900 / 3 200)	3 400 (900 / 3 900)	4 200 (900 / 4 400)
P. calo. nominale (min. / max.)	W	2 500 (900 / 3 400)	2 800 (900 / 4 000)	4 000 (900 / 5 300)	5 400 (900 / 6 000)
P. calo. à -7°C	W	2 400	2 800	3 700	4 200
P. abs. nominale en froid	W	450	630	935	1 220
P. abs. nominale en chaud	W	555	620	960	1 410
Débit d'air (u. int.) PV / GV	m³/h	270 / 720	270 / 750	270 / 780	280 / 820
Débit d'air max. (u. ext.) GV	m³/h	1 650	1 650	1 700	1 680
<b>PERFORMANCES</b>					
EER / SEER		4,43 / 7,40	3,97 / 7,40	3,65 / 7,30	3,44 / 6,90
COP / SCOP		4,52 / 4,10	4,52 / 4,10	4,17 / 4,40	3,83 / 4,10
Pression acoustique (u. int.) PV / GV (froid)	dB(A)	20 / 38	20 / 40	20 / 40	20 / 43
Puissance acoustique (u. int.) (froid)	dB(A)	54	55	55	57
Pression acoustique (u. ext.) (froid)	dB(A)	46	46	50	50
Puissance acoustique (u. ext.) (froid)	dB(A)	61	61	65	65
<b>CLASSIFICATION ErP</b>					
Classe énergétique (froid)		A++	A++	A++	A++
Classe énergétique (chaud)		A+	A+	A+	A+
<b>PLAGE DE FONCTIONNEMENT</b>					
Froid	°C	-10 à 46	-10 à 46	-10 à 46	-10 à 46
Chaud	°C	-15 à 24	-15 à 24	-15 à 24	-15 à 24
<b>INSTALLATION</b>					
<b>DIMENSIONS (H x L x P)</b>					
u. int.	mm	270 x 834 x 222	270 x 834 x 222	270 x 834 x 222	270 x 834 x 222
u. ext.	mm	541 x 663 x 290	541 x 663 x 290	541 x 663 x 290	542 x 799 x 290
<b>POIDS</b>					
u. int. / u. ext.	kg	10 / 22	10 / 22	10 / 23	10 / 31
<b>RACCORDEMENTS ÉLECTRIQUES</b>					
Intensité Nom.	A	3	3,4	5,1	6,8
Calibre disjonct.	A	16	16	16	16
Câble d'interconnexion u. ext / u. int.		4G x 1,5 mm²	4G x 1,5 mm²	4G x 1,5 mm²	4G x 1,5 mm²
Câble alimentation		3G x 1,5 mm²	3G x 1,5 mm²	3G x 1,5 mm²	3G x 1,5 mm²
Unité à alimenter élec.		u. ext.	u. ext.	u. ext.	u. ext.
<b>LIAISONS FRIGORIFIQUES</b>					
Dia. gaz	pouce	3/8"	3/8"	3/8"	3/8"
Dia. liquide	pouce	1/4"	1/4"	1/4"	1/4"
Long. standard	m	15	15	15	15
Long. min. / max.	m	3 / 20	3 / 20	3 / 20	3 / 20
Dénivelé max.	m	15	15	15	15
Type de réfrigérant (Potentiel de Réchauffement Global)		R32 (675)	R32 (675)	R32 (675)	R32 (675)
Charge nominale (long. standard) / EqCO <sub>2</sub>	g/t	600 / 0,405	600 / 0,405	700 / 0,473	850 / 0,574
Charge add.	g/m	20	20	20	20
<b>DIAMÈTRE ÉVACUATION CONDENSATS</b>					
Unité intérieure	mm	16	16	16	16

## OPTIONS DISPONIBLES

<b>TÉLÉCOMMANDE FILAIRE</b>	875019	UTY-RVNYM	UTY-RVNYM	UTY-RVNYM	UTY-RVNYM
Prix (€ H.T.) + éco-part. (€ H.T.)		332 0,12	332 0,12	332 0,12	332 0,12
<b>TÉLÉCOMMANDE FILAIRE SIMPLIFIÉE</b>	809459	UTY-RSNYM	UTY-RSNYM	UTY-RSNYM	UTY-RSNYM
Prix (€ H.T.) + éco-part. (€ H.T.)		222 0,12	222 0,12	222 0,12	222 0,12
<b>PLATINE INTERFACE</b>	875118	UTY-TWBXF2-2	UTY-TWBXF2-2	UTY-TWBXF2-2	UTY-TWBXF2-2
Prix (€ H.T.) + éco-part. (€ H.T.)		259 0,12	259 0,12	259 0,12	259 0,12
<b>FILTRE PURIFICATEUR <sup>(1)</sup></b>	875173	UTR-FA16-5	UTR-FA16-5	UTR-FA16-5	UTR-FA16-5
Prix (€ H.T.) + éco-part. (€ H.T.)		60,7 -	60,7 -	60,7 -	60,7 -
<b>CONNECTIVITÉ COZYTOUCH <sup>(2)</sup></b>	875310	PACK NAVICLIM	PACK NAVICLIM	PACK NAVICLIM	PACK NAVICLIM
Prix (€ H.T.) + éco-part. (€ H.T.)		63,9 0,12	63,9 0,12	63,9 0,12	63,9 0,12
<b>CONNECTIVITÉ UI SUPPL. OU INTEROP. <sup>(2)</sup></b>	875311	INTERFACE NAVICLIM	INTERFACE NAVICLIM	INTERFACE NAVICLIM	INTERFACE NAVICLIM
Prix (€ H.T.) + éco-part. (€ H.T.)		38,9 0,12	38,9 0,12	38,9 0,12	38,9 0,12

(1) Pour plus d'informations, voir p. 980-983. (2) Pour plus d'informations, voir p. 686-687.

## DÉTAIL DES LIBELLÉS

<b>UNITÉ INTÉRIEURE*</b>	ASYG 7 KMCC.UI	ASYG 9 KMCC.UI	ASYG 12 KMCC.UI	ASYG 14 KMCC.UI
Référence - famille	873194 CV1209	873195 CV1209	873196 CV1209	873197 CV1209
Prix (€ H.T.) + éco-participation (€ H.T.)	629 1,67	707 1,67	771 1,67	948 1,67
<b>UNITÉ EXTÉRIEURE</b>	AOYG 7 KMCC.UE	AOYG 9 KMCC.UE	AOYG 12 KMCC.UE	AOYG 14 KMCC.UE
Référence - famille	872104 CV1209	872105 CV1209	872106 CV1209	872107 CV1209
Prix (€ H.T.) + éco-participation (€ H.T.)	817 6,67	856 6,67	1 140 6,67	1 540 6,67

\*Livrée avec sa télécommande infra-rouge.

# Muraux Takao M2

## Confort Grandes Puissances



Notre partenaire Fujitsu participe au programme EUROVENT pour les splits. Retrouvez les modèles concernés et les données certifiées sur [www.eurovent-certification.com](http://www.eurovent-certification.com).



### + PRODUITS

- **Économies d'énergie :**
  - classe A+ en chaud, classe A++ en froid
  - programmation hebdomadaire de série
- **Confort toutes saisons :**
  - large plage de fonctionnement : de -10°C à 46°C en mode froid et de -15°C à 24°C en mode chaud (selon modèle)
  - mode hors gel
  - mode pleine puissance
- **Adaptabilité :**
  - unités intérieures compatibles multi-splits (modèles 18 et 24)



(1) Pour plus d'informations, voir p. 80.

#### GESTION DES ÉCONOMIES D'ÉNERGIE MODÈLES ASYG 30 ET 36 KMT

Un capteur de présence détecte le mouvement d'une personne et bascule le climatiseur en mode économique en cas d'absence prolongée. Au retour de la personne, le climatiseur revient au mode initialement sélectionné.



#### MODE PLEINE PUISSANCE

Le mode "pleine puissance" permet d'atteindre plus rapidement la température souhaitée.

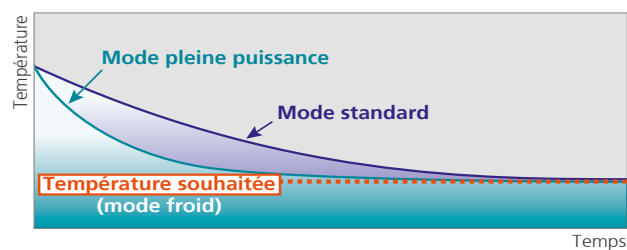

#### MURAUX TAKAO M2 DC INVERTER - R32



#### OPTIONS DISPONIBLES



Télécommande filaire tactile  
**UTY-RNRYZ5**



Télécommande filaire simplifiée  
**UTY-RSRY**



Platine interface pour le raccordement des télécommandes filaire / filaire simplifiée  
**UTY-TWRXZ2-2**

L'installation de ces télécommandes filaires nécessite la pose de la platine interface positionnée dans l'unité intérieure.



**Pack Naviclim**  
pour l'utilisation de l'application Cozytouch.  
Plus d'information p. 686



Carte contacts  
**UTY-XCSXZ2**  
(uniquement modèles 30/36)



**Filtre purificateur**  
Voir compatibilités des filtres p. 983

Note : Wi-Fi, GTB, et carte contact non cumulable

## CARACTÉRISTIQUES TECHNIQUES

Alimentation : Mono 230 V - 50 Hz

PUISSANCE NÉCESSAIRE POUR VOTRE PROJET (W) LIBELLÉ UI		5 200	7 100	8 000	9 400
LIBELLÉ UE		ASYG 18 KMTB.UI	ASYG 24 KMTB.UI	ASYG 30 KMT.UI	ASYG 36 KMT.UI
DIMENSIONNEMENT		AOYG 18 KMT.UE	AOYG 24 KMT.UE	AOYG 30 KMT.UE	AOYG 36 KMT.UE
<b>CARACTÉRISTIQUES PRINCIPALES</b>					
P. frigo. nominale (min. / max.)	W	5 200 (900 / 6 000)	7 100 (900 / 8 300)	8 000 (2 900 / 9 000)	9 400 (2 900 / 10 000)
P. calo. nominale (min. / max.)	W	6 300 (900 / 8 700)	8 000 (900 / 10 100)	8 800 (2 200 / 11 000)	10 100 (2 700 / 11 200)
P. calo. à -7°C	W	5 020	8 170	8 200	8 300
P. abs. nominale en froid	W	1 390	2 080	2 330	3 160
P. abs. nominale en chaud	W	1 560	1 910	2 200	2 730
Débit d'air (u. int.) PV / GV	m³/h	510 / 1 020	510 / 1 170	720 / 1 330	720 / 1 330
Débit d'air max. (u. ext.) GV	m³/h	2 350	3 240	3 750	3 750
<b>PERFORMANCES</b>					
EER / SEER		3,74 / <b>7,77</b>	3,41 / <b>7,28</b>	3,43 / <b>6,67</b>	2,97 / <b>6,14</b>
COP / SCOP		4,04 / <b>4,56</b>	4,19 / <b>4,18</b>	4,00 / <b>4,54</b>	3,70 / <b>4,52</b>
Pression acoustique (u. int.) PV / GV (froid)	dB(A)	29 / 45	29 / 49	33 / 50	33 / 50
Puissance acoustique (u. int.) (froid)	dB(A)	60	65	65	65
Pression acoustique (u. ext.) (froid)	dB(A)	50	54	53	55
Puissance acoustique (u. ext.) (froid)	dB(A)	65	67	68	70
<b>CLASSIFICATION ErP</b>					
Classe énergétique (froid)		A++	A++	A++	A++
Classe énergétique (chaud)		A+	A+	A+	A+
<b>PLAGE DE FONCTIONNEMENT</b>					
Froid	°C	-10 à 46	-10 à 46	-15 à 46	-15 à 46
Chaud	°C	-15 à 24	-15 à 24	-15 à 24	-15 à 24
<b>INSTALLATION</b>					
<b>DIMENSIONS (H x L x P)</b>					
u. int.	mm	280 x 980 x 240	280 x 980 x 240	340 x 1150 x 280	340 x 1150 x 280
u. ext.	mm	632 x 799 x 290	716 x 820 x 315	788 x 940 x 320	788 x 940 x 320
<b>POIDS</b>					
u. int. / u. ext.	kg	12,5 / 38	12,5 / 42	18,5 / 52	18,5 / 52
<b>RACCORDEMENTS ÉLECTRIQUES</b>					
Intensité Nom.	A	6,9	9,3	10,2	13,9
Calibre disjonct.	A	16	20	32	32
Câble d'interconnexion u. ext / u. int.		4G x 1,5 mm²	4G x 1,5 mm²	4G x 1,5 mm²	4G x 1,5 mm²
Câble alimentation		3G x 1,5 mm²	3G x 2,5 mm²	3G x 6 mm²	3G x 6 mm²
Unité à alimenter élec.		u. ext.	u. ext.	u. ext.	u. ext.
<b>LIAISONS FRIGORIFIQUES</b>					
Dia. gaz	pouce	1/2"	1/2"	5/8"	5/8"
Dia. liquide	pouce	1/4"	1/4"	3/8"	3/8"
Long. standard	m	15	15	30	30
Long. min. / max.	m	3 / 25	3 / 30	5/50	5/50
Dénivelé max.	m	20	25	30	30
Type de réfrigérant [Potentiel de Réchauffement Global]		R32 (675)	R32 (675)	R32 (675)	R32 (675)
Charge nominale (long. standard) / EqCO <sub>2</sub>	g/t	1 020 / 0,689	1 320 / 0,891	1 900 / 1,283	1 900 / 1,283
Charge add.	g/m	20	20	40	40
<b>DIAMÈTRE ÉVACUATION CONDENSATS</b>					
Unité intérieure	mm	16	16	16	16

## OPTIONS DISPONIBLES

<b>TÉLÉCOMMANDE FILAIRE</b>	876554	UTY-RNRZY5	UTY-RNRZY5	UTY-RNRZY5	UTY-RNRZY5
Prix (€ H.T.) + éco-part. (€ H.T.)		246 0,12	246 0,12	246 0,12	246 0,12
<b>TÉLÉCOMMANDE FILAIRE SIMPLIFIÉE</b>	809030	UTY-RSRY	UTY-RSRY	UTY-RSRY	UTY-RSRY
Prix (€ H.T.) + éco-part. (€ H.T.)		149 0,12	149 0,12	149 0,12	149 0,12
<b>PLATINE INTERFACE</b>	875107	UTY-TWRXZ2-2	UTY-TWRXZ2-2	UTY-TWRXZ2-2	UTY-TWRXZ2-2
Prix (€ H.T.) + éco-part. (€ H.T.)		259 0,12	259 0,12	259 0,12	259 0,12
<b>CARTE CONTACTS <sup>(1)</sup></b>	875105	-	-	UTY-XCSXZ2	UTY-XCSXZ2
Prix (€ H.T.) + éco-part. (€ H.T.)				277 0,12	277 0,12
<b>FILTRE PURIFICATEUR <sup>(2)</sup></b>	875173	UTR-FA16-5	UTR-FA16-5	-	-
Prix (€ H.T.) + éco-part. (€ H.T.)		60,7 -	60,7 -		
<b>FILTRE PURIFICATEUR <sup>(2)</sup></b>	875174	-	-	UTR-FA13-3	UTR-FA13-3
Prix (€ H.T.) + éco-part. (€ H.T.)				138 -	138 -
<b>CONNECTIVITÉ COZYTOUCH <sup>(3)</sup></b>	875310	PACK NAVICLIM	PACK NAVICLIM	PACK NAVICLIM	PACK NAVICLIM
Prix (€ H.T.) + éco-part. (€ H.T.)		63,9 0,12	63,9 0,12	63,9 0,12	63,9 0,12
<b>CONNECTIVITÉ UI SUPPL. OU INTEROP. <sup>(3)</sup></b>	875311	INTERFACE NAVICLIM	INTERFACE NAVICLIM	INTERFACE NAVICLIM	INTERFACE NAVICLIM
Prix (€ H.T.) + éco-part. (€ H.T.)		38,9 0,12	38,9 0,12	38,9 0,12	38,9 0,12

(1) Pour visualiser les fonctions de cette option et les accessoires complémentaires, voir p. 998. (2) Pour plus d'informations, voir p. 980-983. (3) Pour plus d'informations, voir p. 686-687.

## DÉTAIL DES LIBELLÉS

<b>UNITÉ INTÉRIEURE*</b>					
Référence - famille		ASYG 18 KMTB.UI	ASYG 24 KMTB.UI	ASYG 30 KMT.UI	ASYG 36 KMT.UI
		873230 CV1209	873232 CV1209	873188 CV1209	873189 CV1209
Prix (€ H.T.) + éco-participation (€ H.T.)		1 096 1,67	1 715 1,67	2 213 1,67	2 351 1,67
<b>UNITÉ EXTÉRIEURE</b>					
Référence - famille		AOYG 18 KMT.UE	AOYG 24 KMT.UE	AOYG 30 KMT.UE	AOYG 36 KMT.UE
		872093 CV1209	872094 CV1209	872102 CV1209	872103 CV1209
Prix (€ H.T.) + éco-participation (€ H.T.)		2 025 6,67	3 116 6,67	3 867 6,67	4 054 6,67

\* Livrée avec sa télécommande infra-rouge.

# Muraux Takao M1 Initiale



Notre partenaire Fujitsu participe au programme EUROVENT pour les splits. Retrouvez les modèles concernés et les données certifiées sur [www.eurovent-certification.com](http://www.eurovent-certification.com).



(1) Pour plus d'informations, voir p. 80.

## COMPACTITÉ

Les muraux Takao M1 sont les plus compacts du marché, avec seulement 784 mm de longueur et 270 mm de hauteur (selon modèle).



## MODE ÉCONOMIES

Le réglage de la température est ajustée automatiquement de 1°C.

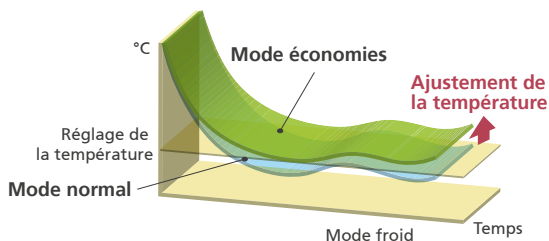

## GAIN DE TEMPS D'INSTALLATION\*

L'amélioration des différents composants de l'unité intérieure permet une installation plus fluide et plus rapide du nouveau mural Takao M1 : platine murale renforcée, plaque inférieure amovible, support de liaison frigorifique intégré et espace de raccordement amélioré pour une meilleure accessibilité (jusqu'à 112 mm entre l'UI et le mur).



\*concerne uniquement les modèles KPCE

## FLEXIBILITÉ DE POSE

Modèle pré-chargé à 15 m de longueur avec un dénivelé max de 15 m de hauteur (équivalent à 5 étages), permettant d'être installé facilement, sans se poser de question sur les longueurs de liaison et sans ajout de fluide.

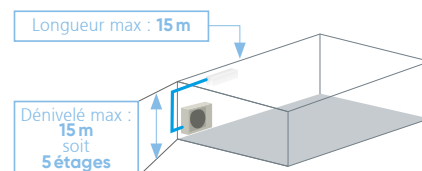

## MURAUX TAKAO M1 DC INVERTER - R32



## OPTION DISPONIBLE



## CARACTÉRISTIQUES TECHNIQUES

Alimentation : Mono 230 V - 50Hz

		NOUVEAU	NOUVEAU	NOUVEAU		
PUISSANCE NÉCESSAIRE POUR VOTRE PROJET (W) LIBELLÉ UI 2021		2 000	2 500	3 400	5 200	7 100
LIBELLÉ UI 2022 (disponible septembre 2022)		ASYG 7 KPCE.UI	ASYG 9 KPCE.UI	ASYG 12 KPCE.UI	ASYG 18 KLC.UI	ASYG 24 KLC.UI
LIBELLÉ UE		AOYG 7 KPC.UE	AOYG 9 KPC.UE	AOYG 12 KPC.UE	AOYG 18 KLC.UE	AOYG 24 KLC.UE
<b>DIMENSIONNEMENT</b>						
<b>CARACTÉRISTIQUES PRINCIPALES</b>						
P. frigo. nominale (min. / max.)	W	2 000 (900 / 2 800)	2 500 (900 / 3 000)	3 400 (900 / 3 700)	5 200 (900 / 5 500)	7 100 (900 / 7 700)
P. calo. nominale (min. / max.)	W	2 500 (900 / 3 400)	2 800 (900 / 3 800)	3 800 (900 / 4 800)	6 300 (900 / 6 600)	8 000 (900 / 9 000)
P. calo. à -7°C	W	2 250	2 600	3 000	5 150	8 000
P. abs. nominale en froid	W	480	710	1 000	1 685	2 420
P. abs. nominale en chaud	W	630	790	1 140	1 800	2 225
Débit d'air (u. int.) PV / GV	m³/h	240 / 580	240 / 580	240 / 630	555 / 995	555 / 1 040
Débit d'air max. (u. ext.) GV	m³/h	1 650	1 650	1 700	2 265	3 030
<b>PERFORMANCES</b>						
EER / SEER		4,17 / 6,70	3,52 / 6,70	3,40 / 6,30	3,09 / 7,20	2,93 / 7,10
COP / SCOP		3,97 / 4,00	3,54 / 4,00	3,33 / 4,10	3,50 / 4,30	3,60 / 4,00
Pression acoustique (u. int.) PV / GV (froid)	dB(A)	22 / 45	22 / 45	22 / 46	35 / 47	33 / 51
Puissance acoustique (u. int.) (froid)	dB(A)	57	58	59	60	64
Pression acoustique (u. ext.) (froid)	dB(A)	45	47	49	50	55
Puissance acoustique (u. ext.) (froid)	dB(A)	57	59	62	61	65
<b>CLASSIFICATION ErP</b>						
Classe énergétique (froid)		A++	A++	A++	A++	A++
Classe énergétique (chaud)		A+	A+	A+	A+	A+
<b>PLAGE DE FONCTIONNEMENT</b>						
Froid	°C	-10 à 46	-10 à 46	-10 à 46	-10 à 46	-10 à 46
Chaud	°C	-15 à 24	-15 à 24	-15 à 24	-15 à 24	-15 à 24
<b>INSTALLATION</b>						
<b>DIMENSIONS (H x L x P)</b>						
u. int.	mm	270 x 784 x 224	270 x 784 x 224	270 x 784 x 224	293 x 790 x 249	293 x 790 x 249
u. ext.	mm	541 x 663 x 290	541 x 663 x 290	541 x 663 x 290	542 x 799 x 290	632 x 799 x 290
<b>POIDS</b>						
u. int. / u. ext.	kg	8 / 23	8 / 23	8 / 25	9,5 / 33	10 / 38
<b>RACCORDEMENTS ÉLECTRIQUES</b>						
Intensité Nom.	A	2,7	3,5	4,7	8	10,9
Calibre disjonct.	A	16	16	16	16	20
Câble d'interconnexion u. ext / u. int.		4G x 1,5mm²	4G x 1,5mm²	4G x 1,5mm²	4G x 1,5mm²	4G x 1,5mm²
Câble alimentation		3G x 1,5mm²	3G x 1,5mm²	3G x 1,5mm²	3G x 1,5mm²	3G x 2,5mm²
Unité à alimenter élec.		u. ext.	u. ext.	u. ext.	u. ext.	u. ext.
<b>LIAISONS FRIGORIFIQUES</b>						
Dia. gaz	pouce	3/8"	3/8"	3/8"	3/8"	1/2"
Dia. liquide	pouce	1/4"	1/4"	1/4"	1/4"	1/4"
Long. standard	m	15	15	15	15	15
Long. min. / max.	m	3 / 20	3 / 20	3 / 20	3 / 25	3 / 30
Dénivelé max.	m	15	15	15	20	25
Type de réfrigérant (Potentiel de Réchauffement Global)		R32 (675)	R32 (675)	R32 (675)	R32 (675)	R32 (675)
Charge nominale (long. standard) / EqCO <sub>2</sub>	g/t	550 / 0,371	550 / 0,371	590 / 0,398	850 / 0,574	1 100 / 0,743
Charge add.	g/m	20	20	20	20	20
<b>DIAMÈTRE ÉVACUATION CONDENSATS</b>						
Unité intérieure	mm	16	16	16	16	16

## OPTIONS DISPONIBLES

FILTRE PURIFICATEUR <sup>(1)</sup>	875173	UTR-FA16-5	UTR-FA16-5	UTR-FA16-5	UTR-FA16-5	UTR-FA16-5
Prix (€ H.T.) + éco-part. (€ H.T.)		60,7 -	60,7 -	60,7 -	60,7 -	60,7 -
CONNECTIVITÉ COZYTOUCH <sup>(2)</sup>	875310	PACK NAVICLIM	PACK NAVICLIM	PACK NAVICLIM	-	-
Prix (€ H.T.) + éco-part. (€ H.T.)		63,9 0,12	63,9 0,12	63,9 0,12		
CONNECTIVITÉ UI SUPPL. OU INTEROP. <sup>(2)</sup>	875311	INTERFACE NAVICLIM	INTERFACE NAVICLIM	INTERFACE NAVICLIM	-	-
Prix (€ H.T.) + éco-part. (€ H.T.)		38,9 0,12	38,9 0,12	38,9 0,12		

(1) Pour plus d'informations, voir p. 980-983. (2) Pour plus d'informations, voir p. 686-687.

## DÉTAIL DES LIBELLÉS

UNITÉ INTÉRIEURE* - 2021	ASYG 7 KPC.UI	ASYG 9 KPC.UI	ASYG 12 KPC.UI	ASYG 18 KLC.UI	ASYG 24 KLC.UI
Référence - famille	873110 CV1209	873111 CV1209	873112 CV1209	873106 CV1209	873107 CV1209
Prix (€ H.T.) + éco-participation (€ H.T.)	380 1,67	415 1,67	481 1,67	906 1,67	1 388 1,67
UNITÉ INTÉRIEURE* - 2022	ASYG 7 KPCE.UI	ASYG 9 KPCE.UI	ASYG 12 KPCE.UI	ASYG 18 KLC.UI	ASYG 24 KLC.UI
Référence - famille	873845 CV1209	873846 CV1209	873847 CV1209	873106 CV1209	873107 CV1209
Prix (€ H.T.) + éco-participation (€ H.T.)	380 1,67	415 1,67	481 1,67	906 1,67	1 388 1,67
UNITÉ EXTÉRIEURE	AOYG 7 KPC.UE	AOYG 9 KPC.UE	AOYG 12 KPC.UE	AOYG 18 KLC.UE	AOYG 24 KLC.UE
Référence - famille	872090 CV1209	872091 CV1209	872092 CV1209	872119 CV1209	872120 CV1209
Prix (€ H.T.) + éco-participation (€ H.T.)	653 6,67	659 6,67	836 6,67	1 277 6,67	2 934 6,67

\* Livrée avec sa télécommande infra-rouge.

GAMME ATLANTIC

# Muraux Kazendo Confort Plus



## PRODUITS

- Qualité d'air intérieur
- Économie d'énergie
- Confort et silence
- Connectivité



Affichage de la température et de l'indicateur de la qualité d'air en façade



pas besoin d'aller si loin  
pour profiter d'un espace  
**PURIFIÉ**



QUALITÉ D'AIR INTÉRIEUR : JUSQU'À 99,9% DES POLLUANTS ÉLIMINÉS

## AIR CLEANER TECHNOLOGY

### NETTOYAGE AUTOMATIQUE DE L'UNITÉ INTÉRIEURE ET DE L'UNITÉ EXTÉRIEURE



Cette fonction génère dans un premier temps une couche de givre sur l'échangeur de l'unité intérieure, permettant de décrocher et d'emprisonner rapidement la saleté de la surface. Puis ce même échangeur est ensuite chauffé pour éliminer ce givre et éviter ainsi la croissance de bactéries. Dans le même temps, l'échangeur de l'unité extérieure est givré puis réchauffé, pour être lui aussi nettoyé et améliorer sa durabilité.

### STÉRILISATION À HAUTE TEMPÉRATURE

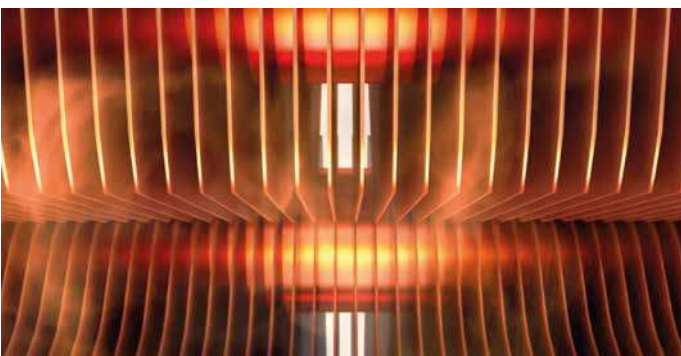

La température de l'unité intérieure est portée à 56°C pendant une durée de 30 minutes, permettant ainsi d'éliminer les bactéries et de désactiver les virus avec une efficacité de **99,9%**.

\*Testé par des institutions professionnelles internationales (SGS-TUV) entre 2018 et 2020.

### FONCTION DE PURIFICATION

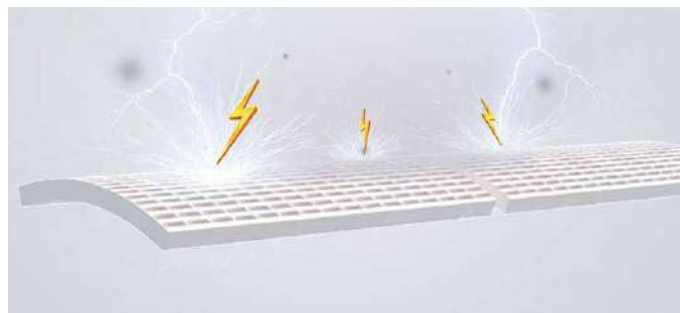

Ce nouveau mural utilise un filtre IFD innovant pour éliminer tous les polluants et allergènes dans l'air avec une efficacité allant jusqu'à **99,9%\***. L'électricité statique produite absorbe les polluants dans l'environnement.

\*Testé par des institutions professionnelles internationales (SGS-TUV) entre 2018 et 2020.

### FINITION ANTI-BACTÉRIENNE

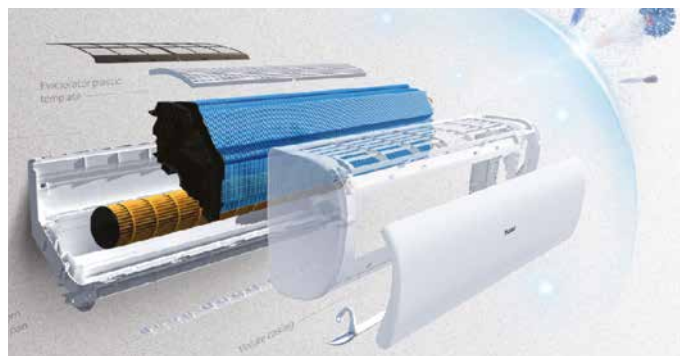

Des nanoparticules d'Argent sont appliquées à tous les composants de l'unité intérieure en contact avec le flux d'air, libérant continuellement de petites quantités d'ions argent qui assurent une protection contre les moisissures et les bactéries.

# Muraux Kazendo Confort Plus



Voir la vidéo



(1) Pour plus d'informations, voir p. 80.  
(2) Testé par des institutions professionnelles internationales (SGS-TUV) entre 2018 et 2020.

## CONFORT OPTIMAL

Grâce à son détecteur de présence intelligent et sa programmation hebdomadaire (disponible via l'application Intelligent Air) le mural Kazendo s'adapte parfaitement à votre mode de vie.

Le capteur détecte automatiquement l'emplacement et les mouvements des personnes dans la pièce et ajuste le flux d'air en activant le mode « Suivre » ou « Éviter » en fonction du besoin. Si la pièce est vide, le climatiseur active le mode "Économie d'énergie" dans les 20 minutes.



## CONFORT ACOUSTIQUE

Les unités intérieures de la gamme Kazendo Confort Plus permettent d'atteindre un niveau sonore très faible, de seulement 18 dB(A) en mode silence.

\*Selon modèle.

**18 dB(A)\***

## MURAUX KAZENDO DC INVERTER - R32



## + PRODUITS

- **Qualité d'Air Intérieur = Air Cleaner Technology :**
  - jusqu'à 99,9%<sup>(2)</sup> des virus désactivés et des polluants éliminés pour une solution saine et durable
- **Confort acoustique :**
  - 18 dB(A) (selon modèle)
- **Économie d'énergie :**
  - classe A+++ en mode chaud et froid (selon modèle)
  - détection de présence intelligente de série
- **Connectivité :**
  - pilotage à distance de série grâce à l'application Intelligent Air (module Wi-Fi intégré)
- **Adaptabilité :**
  - unités intérieures compatibles multi-splits (uniquement bi-splits et tri-splits)



## GESTION DES ÉCONOMIES D'ÉNERGIE

Ses performances saisonnières élevées vous permettent de profiter jusqu'à 80%\* d'énergie gratuite.

\*Pour un SCOP jusqu'à 5,10 : 1 kW consommé = jusqu'à 5,10 kW de chaleur restituée.

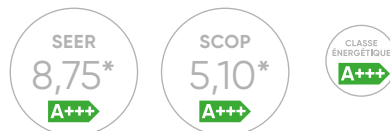

\*Selon modèle.

## PILOTAGE À DISTANCE DE SÉRIE

Grâce au module WI-FI intégré et à l'application Intelligent Air, pilotez votre unité murale depuis votre smartphone.



L'application Intelligent Air, permet de :

- Mettre en route ou éteindre le climatiseur.
- Choisir le mode de fonctionnement.
- Régler la vitesse du ventilateur.
- Effectuer des programmations.

## OPTIONS DISPONIBLES



Télécommande filaire  
**YR-E16A**



Platine interface pour le raccordement  
de la télécommande filaire  
**WK-B**

## CARACTÉRISTIQUES TECHNIQUES

Alimentation : Mono 230 V - 50 Hz

NOUVEAU

PUISSANCE NÉCESSAIRE POUR VOTRE PROJET (W)		2200	2600	3500	5200
<b>LIBELLÉ UI</b>		AS 007 JDB.UI	AS 009 JD.UI	AS 012 JD.UI	AS 018 JD.UI
<b>LIBELLÉ UE</b>		1U 007 JDB.UE	1U 009 JD.UE	1U 012 JD.UE	1U 018 JD.UE
<b>DIMENSIONNEMENT</b>					
<b>CARACTÉRISTIQUES PRINCIPALES</b>					
P. frigo. nominale (min. / max.)	W	2 200 (1 000 / 3 700)	2 600 (1 000 / 4 000)	3 500 (1 000 / 4 000)	5 200 (1 400 / 6 000)
P. calo. nominale (min. / max.)	W	2 700 (1 100 / 4 800)	3 200 (1 100 / 5 400)	4 200 (1 300 / 5 800)	6 000 (1 400 / 6 900)
P. calo. à -7°C	W	2 500	3 100	3 500	4 800
P. abs. nominale en froid	W	490	570	790	1 400
P. abs. nominale en chaud	W	560	660	890	1 500
Débit d'air (u. int.) PV / GV	m³/h	250 / 550	250 / 550	250 / 600	300 / 900
Débit d'air max. (u. ext.) GV	m³/h	2 000	2 000	2 000	2 500
<b>PERFORMANCES</b>					
EER / SEER		4,5 / 8,75	4,56 / 8,75	4,43 / 8,75	3,71 / 7,50
COP / SCOP		4,8 / 5,10	4,85 / 5,10	4,72 / 5,10	4,00 / 4,60
Pression acoustique (u. int.) PV / GV (froid)	dB(A)	18 / 36	18 / 36	19 / 36	28 / 41
Puissance acoustique (u. int.) (froid)	dB(A)	56	56	57	57
Pression acoustique (u. ext.) (froid)	dB(A)	48	48	49	51
Puissance acoustique (u. ext.) (froid)	dB(A)	61	61	62	63
<b>CLASSIFICATION ErP</b>					
Classe énergétique (froid)		A+++	A+++	A+++	A++
Classe énergétique (chaud)		A+++	A+++	A+++	A++
<b>PLAGE DE FONCTIONNEMENT</b>					
Froid	°C	-10 à 43	-10 à 43	-10 à 43	-10 à 43
Chaud	°C	-15 à 24	-15 à 24	-15 à 24	-15 à 24
<b>INSTALLATION</b>					
<b>DIMENSIONS (H x L x P)</b>					
u. int.	mm	320 x 923 x 215	320 x 923 x 215	320 x 923 x 215	350 x 1050 x 235
u. ext.	mm	553 x 800 x 275	553 x 800 x 275	553 x 800 x 275	614 x 820 x 338
<b>POIDS</b>					
u. int. / u. ext.	kg	12 / 29,8	12 / 29,8	12 / 29,8	14,9 / 37,8
<b>RACCORDEMENTS ÉLECTRIQUES</b>					
Intensité Nom.	A	2,56	3,02	4	6,6
Calibre disjonct.	A	16	16	16	16
Câble d'interconnexion u. ext / u. int.		4G x 1,5 mm²	4G x 1,5 mm²	4G x 1,5 mm²	4G x 1,5 mm²
Câble alimentation		3G x 1,5 mm²	3G x 1,5 mm²	3G x 1,5 mm²	3G x 1,5 mm²
Unité à alimenter élec.		u. ext.	u. ext.	u. ext.	u. ext.
<b>LIAISONS FRIGORIFIQUES</b>					
Dia. gaz	pouce	3/8"	3/8"	3/8"	1/2"
Dia. liquide	pouce	1/4"	1/4"	1/4"	1/4"
Long. standard	m	7	7	7	7
Long. min. / max.	m	3 / 15	3 / 15	3 / 15	3 / 25
Dénivelé max.	m	10	10	10	15
Type de réfrigérant (Potentiel de Réchauffement Global)		R32 (675)	R32 (675)	R32 (675)	R32 (675)
Charge nominale (long. standard) / EqCO <sub>2</sub>	g/t	740 / 0,500	740 / 0,500	740 / 0,500	950 / 0,641
Charge add.	g/m	20	20	20	20
<b>DIAMÈTRE ÉVACUATION CONDENSATS</b>					
Unité intérieure	mm	16	16	16	16

Les données de ce tableau sont préliminaires.

## OPTIONS DISPONIBLES

TÉLÉCOMMANDE FILAIRE	875085	YR-E16A	YR-E16A	YR-E16A	YR-E16A
Prix (€ H.T.) + éco-part. (€ H.T.)		291 0,12	291 0,12	291 0,12	291 0,12
PLATINE INTERFACE	875149	WK-B	WK-B	WK-B	WK-B
Prix (€ H.T.) + éco-part. (€ H.T.)		191 0,12	191 0,12	191 0,12	191 0,12

## DÉTAIL DES LIBELLÉS

UNITÉ INTÉRIEURE*	AS 007 JDB.UI	AS 009 JD.UI	AS 012 JD.UI	AS 018 JD.UI
Référence - famille	873828 CV1209	893360 CV1209	893361 CV1209	893362 CV1209
Prix (€ H.T.) + éco-part. (€ H.T.)	1 028 1,67	1 030 1,67	1 224 1,67	1 409 1,67
UNITÉ EXTÉRIEURE	1U 007 JDB.UE	1U 009 JD.UE	1U 012 JD.UE	1U 018 JD.UE
Référence - famille	872167 CV1209	892614 CV1209	892615 CV1209	892616 CV1209
Prix (€ H.T.) + éco-part. (€ H.T.)	1 091 6,67	1 094 6,67	1 300 6,67	1 793 6,67

\*Livrée avec sa télécommande infra-rouge.

# Muraux Zenkeo Initiale



VERSION CHAUD SEUL  
SELON MODÈLE



(1) Pour plus d'informations, voir p. 80.

## ÉCONOMIES D'ÉNERGIE

Des performances saisonnières élevées vous permettent de profiter jusqu'à 80%<sup>(1)</sup> d'énergie gratuite.



\*Selon modèle.

(1) Pour un SCOP jusqu'à 4,60 : 1 kW consommé = jusqu'à 4,60 kW de chaleur restituée.

## CONFORT ACOUSTIQUE

Les unités intérieures de la gamme Zenkeo permettent d'atteindre un niveau sonore de seulement 19 dB(A) en mode silence.

19 dB(A)\*

\*Selon modèle.

## + PRODUITS

- **Connectivité :**
  - pilotage à distance de série grâce à l'application SmartClima (module Wi-Fi intégré)
- **Confort de diffusion optimal :**
  - Grâce au balayage horizontal et vertical automatique du volet : diffusion de l'air dans toute la pièce de manière homogène
- **Économies d'énergie :**
  - classe A+++ en froid, classe A++ en chaud (selon modèle)
- **Confort acoustique :**
  - 19 dB(A) (selon modèle)
- **Adaptabilité :**
  - unités intérieures compatibles multi-splits

## PILOTAGE À DISTANCE

Grâce au module WI-FI intégré et à l'application SmartClima, pilotez votre unité murale depuis votre smartphone.



L'application SmartClima, permet de :

- Mettre en route ou éteindre le climatiseur.
- Choisir le mode de fonctionnement.
- Régler la vitesse du ventilateur.
- Effectuer des programmations.

## MURAUX ZENKEO DC INVERTER - R32



AS 007 à 012 NB

AS 018 NB



1U 007 à 012 NBR



1U 018 NBR



Infra-rouge

## OPTIONS DISPONIBLES



Télécommande filaire  
YR-E16A



Platine interface pour le raccordement  
de la télécommande filaire  
WK-B

## CARACTÉRISTIQUES TECHNIQUES

Alimentation : Mono 230 V - 50 Hz

PUISSANCE NÉCESSAIRE POUR VOTRE PROJET (W) LIBELLÉ UI		2 100	2 600	3 500	5 200
LIBELLÉ UE		AS 007 NB.UI	AS 009 NB.UI	AS 012 NB.UI	AS 018 NB.UI
DIMENSIONNEMENT		1U 007 NBR.UE	1U 009 NBR.UE	1U 012 NBR.UE	1U 018 NBR.UE
<b>CARACTÉRISTIQUES PRINCIPALES</b>					
P. frigo. nominale (min. / max.)	W	2 100 (500 / 3 000)	2 600 (800 / 3 200)	3 500 (1 000 / 4 000)	5 200 (1 400 / 6 000)
P. calo. nominale (min. / max.)	W	2 800 (500 / 3 400)	3 200 (800 / 4 200)	4 200 (1 000 / 5 200)	6 000 (1 400 / 6 900)
P. calo. à -7°C	W	2 200	2 700	3 400	4 500
P. abs. nominale en froid	W	530	650	870	1 400
P. abs. nominale en chaud	W	700	800	1 050	1 500
Débit d'air (u. int.) PV / GV	m³/h	250 / 600	250 / 600	250 / 650	300 / 900
Débit d'air max. (u. ext.) GV	m³/h	1 800	1 900	2 000	2 500
<b>PERFORMANCES</b>					
EER / SEER		3,96 / 8,50	4,00 / 8,50	4,02 / 8,50	3,71 / 7,20
COP / SCOP		4,00 / 4,60	4,00 / 4,60	4,00 / 4,60	4,00 / 4,60
Pression acoustique (u. int.) PV / GV (froid)	dB(A)	19 / 34	20 / 35	22 / 38	28 / 41
Puissance acoustique (u. int.) (froid)	dB(A)	52	54	56	57
Pression acoustique (u. ext.) (froid)	dB(A)	47	47	48	51
Puissance acoustique (u. ext.) (froid)	dB(A)	58	59	61	63
<b>CLASSIFICATION ErP</b>					
Classe énergétique (froid)		A+++	A+++	A+++	A++
Classe énergétique (chaud)		A++	A++	A++	A++
<b>PLAGE DE FONCTIONNEMENT</b>					
Froid	°C	-10 à 43	-10 à 43	-10 à 43	-10 à 43
Chaud	°C	-15 à 24	-15 à 24	-15 à 24	-15 à 24
<b>INSTALLATION</b>					
<b>DIMENSIONS (H x L x P)</b>					
u. int.	mm	280 x 855 x 200	280 x 855 x 200	280 x 855 x 200	322 x 997 x 230
u. ext.	mm	553 x 800 x 275	553 x 800 x 275	553 x 800 x 275	614 x 820 x 338
<b>POIDS</b>					
u. int. / u. ext.	kg	10 / 29	10 / 29	10 / 31,5	13 / 37,8
<b>RACCORDEMENTS ÉLECTRIQUES</b>					
Intensité Nom.	A	3,1	3,6	5	6,7
Calibre disjonct.	A	16	16	16	16
Câble d'interconnexion u. ext / u. int.		4G x 1,5mm²	4G x 1,5mm²	4G x 1,5mm²	4G x 1,5mm²
Câble alimentation		3G x 1,5mm²	3G x 1,5mm²	3G x 1,5mm²	3G x 2,5mm²
Unité à alimenter élec.		u. ext.	u. ext.	u. ext.	u. ext.
<b>LIAISONS FRIGORIFIQUES</b>					
Dia. gaz	pouce	3/8"	3/8"	3/8"	1/2"
Dia. liquide	pouce	1/4"	1/4"	1/4"	1/4"
Long. standard	m	7	7	7	7
Long. min. / max.	m	3 / 15	3 / 15	3 / 15	3 / 25
Dénivelé max.	m	10	10	10	15
Type de réfrigérant (Potentiel de Réchauffement Global)		R32 (675)	R32 (675)	R32 (675)	R32 (675)
Charge nominale (long. standard) / EqCO <sub>2</sub>	g/t	630 / 0,425	630 / 0,425	780 / 0,526	950 / 0,641
Charge add.	g/m	20	20	20	20
<b>DIAMÈTRE ÉVACUATION CONDENSATS</b>					
Unité intérieure	mm	16	16	16	16

## OPTIONS DISPONIBLES

TÉLÉCOMMANDE FILAIRE	875085	YR-E16A	YR-E16A	YR-E16A	YR-E16A
Prix (€ H.T.) + éco-part. (€ H.T.)		291 0,12	291 0,12	291 0,12	291 0,12
PLATINE INTERFACE	875149	WK-B	WK-B	WK-B	WK-B
Prix (€ H.T.) + éco-part. (€ H.T.)		191 0,12	191 0,12	191 0,12	191 0,12

## DÉTAIL DES LIBELLÉS

UNITÉ INTÉRIEURE*	AS 007 NB.UI	AS 009 NB.UI	AS 012 NB.UI	AS 018 NB.UI
Référence - famille	873953 CV1209	873954 CV1209	873955 CV1209	873956 CV1209
Prix (€ H.T.) + éco-participation (€ H.T.)	429 1,67	465 1,67	588 1,67	922 1,67
UNITÉ EXTÉRIEURE	1U 007 NBR.UE	1U 009 NBR.UE	1U 012 NBR.UE	1U 018 NBR.UE
Référence - famille	872950 CV1209	872938 CV1209	872939 CV1209	872940 CV1209
Prix (€ H.T.) + éco-participation (€ H.T.)	656 6,67	690 6,67	831 6,67	1 424 6,67

\* Livrée avec sa télécommande infra-rouge.

# GAMME ATLANTIC

## Muraux Dojo

### Éco



(1) Pour plus d'informations, voir p. 80.

#### FAIBLE NIVEAU SONORE DES UNITÉS INTÉRIURES

La présence en série du mode « silence » permet de réduire le niveau sonore des unités intérieures jusqu'à 20 dB(A), permettant ainsi une utilisation en toutes circonstances.

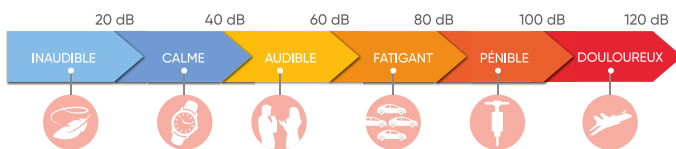

#### PILOTAGE À DISTANCE - EN OPTION

Grâce au module WI-FI en option et à l'application Intelligent Air, pilotez votre unité murale depuis votre smartphone.

L'application Intelligent Air, permet de :

- Mettre en route ou éteindre le climatiseur.
- Choisir le mode de fonctionnement.
- Régler la vitesse du ventilateur.
- Effectuer des programmations.



## + PRODUITS

- **Confort acoustique :**  
-20 dB(A) (selon modèle)
- **Confort toutes saisons :**  
- large plage de fonctionnement : de -10°C à 43°C en mode froid et de -15°C à 24°C en mode chaud (selon modèle)
- **Connectivité :**  
- pilotage à distance en option grâce à l'application Intelligent Air
- **Adaptabilité :**  
- unités intérieures compatibles multi-splits. Permet l'équipement de plusieurs pièces à un prix attractif

#### MODE PLEINE PUISSANCE

Le mode "pleine puissance" permet d'atteindre plus rapidement la température souhaitée.

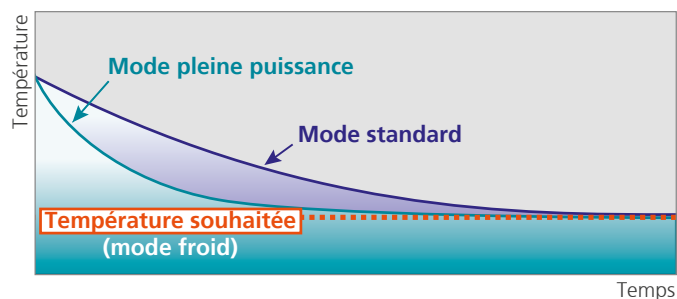

#### MURAUX INVERTER DOJO - R32



AS 007 à 012 DB/DBB



AS 018 DB/DBB



Infra-rouge



1U 007 DBR

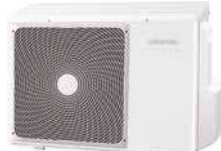

1U 009 DBR/DBRB



1U 012 et 018 DBR/DBRB

#### OPTIONS DISPONIBLES



Interface Wi-Fi pour l'utilisation de l'application Intelligent Air.



Télécommande filaire YR-E16A



Platine interface pour le raccordement de la télécommande filaire WK-B

## CARACTÉRISTIQUES TECHNIQUES

Alimentation : Mono 230 V - 50Hz

		NOUVEAU	NOUVEAU	NOUVEAU	NOUVEAU
		2 000	2 600	3 600	5 000
<b>PUISSANCE NÉCESSAIRE POUR VOTRE PROJET (W) LIBELLÉ UI 2021</b>		AS 007 DB.UI	AS 009 DB.UI	AS 012 DB.UI	AS 018 DB.UI
<b>LIBELLÉ UI 2022</b> (disponible avril 2022)		AS 007 DBB.UI	AS 009 DBB.UI	AS 012 DBB.UI	AS 018 DBB.UI
<b>LIBELLÉ UE 2021</b>		1U 007 DBR.UE	1U 009 DBR.UE	1U 012 DBR.UE	1U 018 DBR.UE
<b>LIBELLÉ UE 2022</b> (disponible avril 2022)		1U 007 DBR.UE	1U 009 DBRB.UE	1U 012 DBRB.UE	1U 018 DBRB.UE
<b>DIMENSIONNEMENT</b>					
<b>CARACTÉRISTIQUES PRINCIPALES</b>					
P. frigo. nominale (min. / max.)	W	2 000 (500 / 3 000)	2 600 (800 / 3 400)	3 600 (1 000 / 4 000)	5 000 (1 300 / 5 800)
P. calo. nominale (min. / max.)	W	2 500 (500 / 3 400)	2 900 (1 000 / 3 800)	3 700 (1 100 / 4 600)	5 200 (1 400 / 6 000)
P. calo. à -7°C	W	2 200	2 500	3 200	4 300
P. abs. nominale en froid	W	630	800	1 110	1 460
P. abs. nominale en chaud	W	750	780	990	1 400
Débit d'air (u. int.) PV / GV	m³/h	250 / 450	300 / 500	350 / 550	500 / 900
Débit d'air max. (u. ext.) GV	m³/h	1 800	1 900	2 000	2 500
<b>PERFORMANCES</b>					
EER / SEER		3,23 / <b>6,80</b>	3,25 / <b>6,20</b>	3,24 / <b>6,40</b>	3,42 / <b>6,10</b>
COP / SCOP		3,68 / <b>4,10</b>	3,72 / <b>4,00</b>	3,74 / <b>4,10</b>	3,71 / <b>4,00</b>
Pression acoustique (u. int.) PV / GV (froid)	dB(A)	20 / 35	20 / 37	21 / 38	28 / 44
Puissance acoustique (u. int.) (froid)	dB(A)	52	53	55	57
Pression acoustique (u. ext.) (froid)	dB(A)	47	47	48	53
Puissance acoustique (u. ext.) (froid)	dB(A)	58	62	63	65
<b>CLASSIFICATION ErP</b>					
Classe énergétique (froid)		A++	A++	A++	A++
Classe énergétique (chaud)		A+	A+	A+	A+
<b>PLAGE DE FONCTIONNEMENT</b>					
Froid	°C	- 10 à 43	-10 à 43	-10 à 43	-10 à 43
Chaud	°C	- 15 à 24	-15 à 24	-15 à 24	-15 à 24
<b>INSTALLATION</b>					
<b>DIMENSIONS (H x L x P)</b>					
u. int.	mm	280 x 820 x 195	280 x 820 x 195	280 x 820 x 195	318 x 1 008 x 225
u. ext.	mm	544 x 700 x 245	540 x 780 x 245	553 x 800 x 275	553 x 800 x 275
<b>POIDS</b>					
u. int. / u. ext.	kg	8,4 / 21,3	8,4 / 27	8,4 / 27	11,6 / 32,7
<b>RACCORDEMENTS ÉLECTRIQUES</b>					
Intensité Nom.	A	3,7	3,5	4,4	6,3
Calibre disjonct.	A	16	16	16	16
Câble d'interconnexion u. ext / u. int.		4G x 1,5 mm²	4G x 1,5 mm²	4G x 1,5 mm²	4G x 1,5 mm²
Câble alimentation		3G x 1,5 mm²	3G x 1,5 mm²	3G x 1,5 mm²	3G x 2,5 mm²
Unité à alimenter élec.		u. ext.	u. ext.	u. ext.	u. ext.
<b>LIAISONS FRIGORIFIQUES</b>					
Dia. gaz	pouce	3/8"	3/8"	3/8"	1/2"
Dia. liquide	pouce	1/4"	1/4"	1/4"	1/4"
Long. standard	m	5	5	5	7
Long. min. / max.	m	3 / 15	3 / 15	3 / 15	3 / 25
Dénivelé max.	m	10	10	10	15
Type de réfrigérant [Potentiel de Réchauffement Global]		R32 (675)	R32 (675)	R32 (675)	R32 (675)
Charge nominale (long. standard) / EqCO <sub>2</sub>	g/t	500/0,338	550/0,371	620/0,419	900/0,608
Charge add.	g/m	20	20	20	20
<b>DIAMÈTRE ÉVACUATION CONDENSATS</b>					
Unité intérieure	mm	16	16	16	16

## OPTIONS DISPONIBLES

TÉLÉCOMMANDE FILAIRE	875085	YR-E16A	YR-E16A	YR-E16A	YR-E16A
Prix (€ H.T.) + éco-part. (€ H.T.)		291 0,12	291 0,12	291 0,12	291 0,12
PLATINE INTERFACE	875149	WK-B	WK-B	WK-B	WK-B
Prix (€ H.T.) + éco-part. (€ H.T.)		191 0,12	191 0,12	191 0,12	191 0,12
INTERFACE WI-FI	875315	INTERFACE WIFI DOJO	INTERFACE WIFI DOJO	INTERFACE WIFI DOJO	INTERFACE WIFI DOJO
Prix (€ H.T.) + éco-part. (€ H.T.)		110 0,12	110 0,12	110 0,12	110 0,12

## DÉTAIL DES LIBELLÉS

<b>UNITÉ INTÉRIEURE* - 2021</b>		AS 007 DB.UI	AS 009 DB.UI	AS 012 DB.UI	AS 018 DB.UI
Référence - famille		873929 CV1209	873930 CV1209	873931 CV1209	873932 CV1209
Prix (€ H.T.) + éco-part. (€ H.T.)		333 1,67	376 1,67	401 1,67	849 1,67
<b>UNITÉ INTÉRIEURE* - 2022</b>		AS 007 DBB.UI	AS 009 DBB.UI	AS 012 DBB.UI	AS 018 DBB.UI
Référence - famille		873823 CV1209	873824 CV1209	873825 CV1209	873826 CV1209
Prix (€ H.T.) + éco-part. (€ H.T.)		333 1,67	376 1,67	401 1,67	849 1,67
<b>UNITÉ EXTÉRIEURE - 2021</b>		1U 007 DBR.UE	1U 009 DBR.UE	1U 012 DBR.UE	1U 018 DBR.UE
Référence - famille		872920 CV1209	872921 CV1209	872922 CV1209	872923 CV1209
Prix (€ H.T.) + éco-part. (€ H.T.)		566 6,67	588 6,67	681 6,67	1 252 6,67
<b>UNITÉ EXTÉRIEURE - 2022</b>		1U 007 DBR.UE	1U 009 DBRB.UE	1U 012 DBRB.UE	1U 018 DBRB.UE
Référence - famille		872920 CV1209	872180 CV1209	872030 CV1209	872165 CV1209
Prix (€ H.T.) + éco-part. (€ H.T.)		566 6,67	588 6,67	681 6,67	1 252 6,67

\* Livrée avec sa télécommande infra-rouge.

# Muraux LMCE/LFC et LMT

## Confort

FLUIDE  
R410A



Notre partenaire Fujitsu participe au programme EUROVENT pour les splits. Retrouvez les modèles concernés et les données certifiées sur [www.eurovent-certification.com](http://www.eurovent-certification.com).



(1) Fin de vie produit - disponible jusqu'à épuisement des stocks - contactez votre commercial Atlantic pour plus d'informations.  
(2) Selon modèle.  
(3) En option sur les modèles LFC et de série sur les modèles LMCE et LMT.  
(4) Selon modèle. Pour plus d'informations, voir p. 80.

### FONCTIONNEMENT CHAUFFAGE 10°C (HORS GEL)

Disponible uniquement avec la télécommande infra-rouge. La température de la pièce peut être paramétrée à 10°C pour maintenir la pièce en hors gel en cas d'inoccupation.

Attention : quand la température de la pièce est supérieure à 10°C, le mode "10°C HEAT" ne démarre pas.

Ce mode fonctionne et maintient la température de la pièce à 10°C quand la température chute sous les 10°C. Lorsque le mode "10°C HEAT" s'arrête, la température de la pièce revient vite à la température pré-réglée.

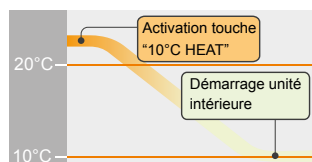

### MODE SILENCE POUR L'UNITÉ EXTÉRIEURE\*

Le mode silence de l'unité extérieure peut être directement sélectionné sur la télécommande infra-rouge.

\* Gamme LMCE.

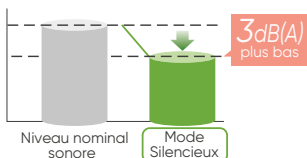

### MURAUX DC INVERTER LMCE/LFC ET LMT



(1) Fin de vie produit - disponible jusqu'à épuisement des stocks - contactez votre commercial Atlantic pour plus d'informations.

## + PRODUITS

- **Confort acoustique :**
  - gamme LMCE/LFC : 21 dB(A)<sup>(2)</sup>
  - mode silence pour l'unité extérieure<sup>(2)</sup>
- **Économies d'énergie :**
  - classe A+ en chaud<sup>(2)</sup>, classe A++ en froid
  - programmation hebdomadaire<sup>(3)</sup>
  - détection de présence (gamme LMT)
- **Confort toutes saisons :**
  - large plage de fonctionnement : jusqu'à -15°C ext. en mode chaud et -10°C ext. en mode froid<sup>(2)</sup>
  - mode hors gel
  - mode pleine puissance<sup>(2)</sup>
- **Adaptabilité :**
  - unités intérieures compatibles multi-splits selon modèle (LMCE et LFCC)

### MODE PLEINE PUISSANCE\*

Le mode « pleine puissance » permet d'atteindre plus rapidement la température souhaitée.

\* Gamme LMCE et LMT.

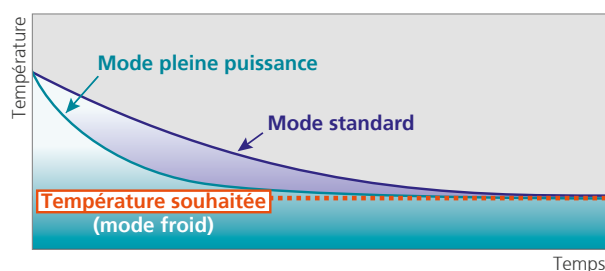

### OPTIONS DISPONIBLES

<p>Télécommande filaire à programmation hebdomadaire <b>UTY-RVNYM</b></p>	<p>Télécommande filaire simplifiée <b>UTY-RSNYM</b></p>	<p>Terminal télécommande filaire <b>UTY-XWNX</b></p>	<p>Carte contacts <b>UTY-XCSXZ1</b></p>
<p>L'installation de ces télécommandes filaires nécessite la pose de la platine interface positionnée dans l'unité intérieure.</p>		<p>Platine interface pour le raccordement des télécommandes filaires / filaires simplifiées <b>UTY-XCBXZ2-2</b></p>	
<p><b>Interface WI-FI W-LAN</b> pour l'utilisation de l'application FGLAIR*. Voir compatibilités des interfaces p. 684 *Nécessite l'ajout de la platine interface pour les modèles LMCE.</p>		<p><b>Filtre purificateur</b> Voir compatibilités des filtres p. 983</p>	



## CARACTÉRISTIQUES TECHNIQUES

Alimentation Mono 230 V – 50 Hz.

PUISSANCE NÉCESSAIRE  
POUR VOTRE PROJET (W)

	2 000	2 500	3 400	4 000	5 200	7 100	8 000	9 400
	LMCE				LFC <sup>(1)</sup>		LMT	
<b>LIBELLÉ UI</b>	ASYG 7 LMCE.UI	ASYG 9 LMCE.UI	ASYG 12 LMCE.UI	ASYG 14 LMCE.UI	ASYG 18 LFC.UI	ASYG 24 LFCC.UI	ASYG 30 LMTA.UI	ASYG 36 LMTA.UI
<b>LIBELLÉ UE</b>	AOYG 7 LMCE.UE	AOYG 9 LMCE.UE	AOYG 12 LMCE.UE	AOYG 14 LMCE.UE	AOYG 18 LFC.UE	AOYG 24 LFCC.UE	AOYG 30 LMTA.UE	AOYG 36 LMTA.UE

## DIMENSIONNEMENT

## CARACTÉRISTIQUES PRINCIPALES

P. frigo. nominale (min. / max.)	W	2000 (500 / 3000)	2500 (500 / 3200)	3400 (900 / 3900)	4000 (900 / 4400)	5200 (900 / 6000)	7100 (900 / 8000)	8000 (2 900 / 9 000)	9400 (2 900 / 10 000)
P. calo. nominale (min. / max.)	W	3000 (500 / 3 400)	3200 (500 / 4000)	4000 (900 / 5300)	5000 (900 / 6000)	6300 (900 / 9 100)	8000 (900 / 10 600)	8800 (2 200 / 11 000)	10 100 (2 700 / 11 200)
P. calo. à -7°C	W	2 100	2 300	3 500	3 590	5 500	6 200	8 000	9 600
P. abs. nominale en froid	W	465	650	970	1 135	1 520	2 200	2 330	3 160
P. abs. nominale en chaud	W	685	730	1 020	1 365	1 710	2 210	2 410	2 960
Débit d'air (u. int.) PV / GV	m³/h	330 / 750	330 / 750	330 / 750	400 / 770	550 / 900	580 / 1 120	710 / 1 380	710 / 1 380
Débit d'air max. (u. ext.) GV	m³/h	1 670	1 670	1 830	1 940	2 150	2 460	3 600	3 800

## PERFORMANCES

EER / SEER		4,30 / 6,80	3,85 / 7,00	3,50 / 7,00	3,52 / 6,90	3,42 / 6,94	3,23 / 6,11	3,43 / 6,35	2,97 / 5,73
COP / SCOP		4,38 / 4,10	4,38 / 4,10	3,92 / 4,00	3,66 / 4,00	3,68 / 3,87	3,61 / 3,80	3,65 / 4,15	3,41 / 4,19
Pression acoustique (u. int.) PV / GV (froid)	dB(A)	21 / 43	21 / 43	21 / 43	25 / 44	26 / 43	32 / 49	31 / 50	31 / 50
Puissance acoustique (u. int.) (froid)	dB(A)	59	59	59	60	58	64	65	65
Pression acoustique (u. ext.) (froid)	dB(A)	45	45	50	50	50	55	52	55
Puissance acoustique (u. ext.) (froid)	dB(A)	58	58	61	65	65	68	67	68

## CLASSIFICATION ErP

Classe énergétique (froid)		A++	A++	A++	A++	A++	A++	A++	A+
Classe énergétique (chaud)		A+	A+	A+	A+	A	A	A+	A+

## PLAGE DE FONCTIONNEMENT

Froid	°C	-10 à 43	-10 à 43	-10 à 43	-10 à 43	-10 à 46	-10 à 46	-15 à 46	-15 à 46
Chaud	°C	-15 à 24	-15 à 24	-15 à 24	-15 à 24	-15 à 24	-15 à 24	-15 à 24	-15 à 24

## INSTALLATION

## DIMENSIONS (H x L x P)

u. int.	mm	270 x 870 x 204	270 x 870 x 204	270 x 870 x 204	270 x 870 x 204	320 x 998 x 238	320 x 998 x 238	340 x 1 150 x 280	340 x 1 150 x 280
u. ext.	mm	535 x 663 x 293	535 x 663 x 293	535 x 663 x 293	540 x 790 x 290	620 x 790 x 290	620 x 790 x 290	830 x 900 x 330	830 x 900 x 330

## POIDS

u. int. / u. ext.	kg	8,5 / 21	8,5 / 21	8,5 / 26	8,5 / 34	14 / 41	14 / 41	18 / 61	18 / 61
-------------------	----	----------	----------	----------	----------	---------	---------	---------	---------

## RACCORDEMENTS ÉLECTRIQUES

Intensité Nom.	A	3,3	3,5	4,8	6,3	7,6	9,7	10,5	13,9
Calibre disjonct.	A	16	16	16	16	16	20	20	20
Câble d'interconnexion u. ext / u. int.		4G x 1,5mm²	4G x 1,5mm²	4G x 1,5mm²	4G x 1,5mm²	4G x 1,5mm²	4G x 1,5mm²	4G x 1,5mm²	4G x 1,5mm²
Câble alimentation		3G x 1,5mm²	3G x 1,5mm²	3G x 1,5mm²	3G x 1,5mm²	3G x 1,5mm²	3G x 2,5mm²	3G x 2,5mm²	3G x 2,5mm²
Unité à alimenter élec.		u. ext.	u. ext.	u. ext.	u. ext.	u. ext.	u. ext.	u. ext.	u. ext.

## LIAISONS FRIGORIFIQUES

Dia. gaz	pouce	3/8"	3/8"	3/8"	1/2"	1/2"	5/8"	5/8"	5/8"
Dia. liquide	pouce	1/4"	1/4"	1/4"	1/4"	1/4"	1/4"	3/8"	3/8"
Long. standard	m	15	15	15	15	15	15	20	20
Long. min. / max.	m	3 / 20	3 / 20	3 / 20	3 / 20	3 / 25	3 / 30	5 / 50	5 / 50
Dénivelé max.	m	15	15	15	15	20	20	30	30
Type de réfrigérant (Potentiel de Réchauffement Global)		R410A (2 088)	R410A (2 088)	R410A (2 088)	R410A (2 088)	R410A (2 088)	R410A (2 088)	R410A (2 088)	R410A (2 088)
Charge nominale (long. standard) / EqCO <sub>2</sub>	g/t	700 / 1,462	700 / 1,462	850 / 1,775	1 050 / 2,192	1 200 / 2,506	1 800 / 3,758	2 100 / 4,385	2 100 / 4,385
Charge add.	g/m	20	20	20	20	20	20	40	40

## DIAMÈTRE ÉVACUATION CONDENSATS

Unité intérieure	mm	16	16	16	16	16	16	16	16
------------------	----	----	----	----	----	----	----	----	----

(1) Fin de vie produit – disponible jusqu'à épuisement des stocks – contactez votre commercial Atlantic pour plus d'informations.

## OPTIONS DISPONIBLES

<b>TÉLÉCOMMANDE FILAIRE</b>	875019	UTY-RVNYM	UTY-RVNYM	UTY-RVNYM	UTY-RVNYM	UTY-RVNYM <sup>(4)</sup>	UTY-RVNYM <sup>(4)</sup>	UTY-RVNYM	UTY-RVNYM
Prix (€ H.T.) + éco-part. (€ H.T.)		332 0,12	332 0,12	332 0,12	332 0,12	332 0,12	332 0,12	332 0,12	332 0,12
<b>TÉLÉCOMMANDE FILAIRE SIMPLIFIÉE</b>	809459	UTY-RSNYM	UTY-RSNYM	UTY-RSNYM	UTY-RSNYM	UTY-RSNYM	UTY-RSNYM	UTY-RSNYM	UTY-RSNYM
Prix (€ H.T.) + éco-part. (€ H.T.)		222 0,12	222 0,12	222 0,12	222 0,12	222 0,12	222 0,12	222 0,12	222 0,12
<b>TERMINAL TÉLÉCOMMANDE FILAIRE</b>	875045	-	-	-	-	-	-	UTY-XWNX	UTY-XWNX
Prix (€ H.T.) + éco-part. (€ H.T.)		-	-	-	-	-	-	55,2 0,12	55,2 0,12
<b>CARTE CONTACTS</b> <sup>(2)</sup>	875043	-	-	-	-	-	-	UTY-XCSXZ1	UTY-XCSXZ1
Prix (€ H.T.) + éco-part. (€ H.T.)		-	-	-	-	-	-	277 0,12	277 0,12
<b>PLATINE INTERFACE</b>	875022	UTY-XCBXZ2-2	UTY-XCBXZ2-2	UTY-XCBXZ2-2	UTY-XCBXZ2-2	non nécessaire	non nécessaire	non nécessaire	non nécessaire
Prix (€ H.T.) + éco-part. (€ H.T.)		259 0,12	259 0,12	259 0,12	259 0,12	-	-	-	-
<b>INTERFACE WI-FI</b>	875081	UTY-TFNXXZ1	UTY-TFNXXZ1	UTY-TFNXXZ1	UTY-TFNXXZ1	UTY-TFNXXZ1	UTY-TFNXXZ1	UTY-TFNXXZ1	UTY-TFNXXZ1
Prix (€ H.T.) + éco-part. (€ H.T.)		210 0,12	210 0,12	210 0,12	210 0,12	210 0,12	210 0,12	210 0,12	210 0,12
<b>FILTRE PURIFICATEUR</b> <sup>(3)</sup>	875173	UTR-FA16-5	UTR-FA16-5	UTR-FA16-5	UTR-FA16-5	-	-	-	-
Prix (€ H.T.)		60,7 -	60,7 -	60,7 -	60,7 -	-	-	-	-
<b>FILTRE PURIFICATEUR</b> <sup>(3)</sup>	875174	-	-	-	-	UTR-FA13-3	UTR-FA13-3	UTR-FA13-3	UTR-FA13-3
Prix (€ H.T.)		-	-	-	-	138 -	138 -	138 -	138 -

(2) Pour visualiser les fonctions de cette option et les accessoires complémentaires, voir p. 998. (3) Pour plus d'informations, voir p. 980-983. (4) En cas d'utilisation d'une télécommande pour plusieurs UI nous consulter.

## DÉTAIL DES LIBELLÉS

<b>UNITÉ INTÉRIEURE*</b>	ASYG 7 LMCE.UI	ASYG 9 LMCE.UI	ASYG 12 LMCE.UI	ASYG 14 LMCE.UI	ASYG 18 LFC.UI	ASYG 24 LFCC.UI	ASYG 30 LMTA.UI	ASYG 36 LMTA.UI
Référence - famille	873074 CV1209	873075 CV1209	873076 CV1209	873077 CV1209	852318 CV1209	873024 CV1209	873062 CV1209	873063 CV1209
Prix (€ H.T.) + éco-part. (€ H.T.)	629 1,67	707 1,67	771 1,67	948 1,67	1 152 1,67	1 673 1,67	2 268 1,67	2 408 1,67
<b>UNITÉ EXTÉRIEURE</b>	AOYG 7 LMCE.UE	AOYG 9 LMCE.UE	AOYG 12 LMCE.UE	AOYG 14 LMCE.UE	AOYG 18 LFC.UE	AOYG 24 LFCC.UE	AOYG 30 LMTA.UE	AOYG 36 LMTA.UE
Référence - famille	872053 CV1209	872054 CV1209	872055 CV1209	872056 CV1209	896018 CV1209	872024 CV1209	872028 CV1209	872029 CV1209
Prix (€ H.T.) + éco-part. (€ H.T.)	817 6,67	856 6,67	1 140 6,67	1 540 6,67	1 684 6,67	3 041 6,67	3 962 6,67	4 152 6,67

\* Livrée avec sa télécommande infra-rouge.

# Consoles compactes Confort



Notre partenaire Fujitsu participe au programme EUROVENT pour les splits. Retrouvez les modèles concernés et les données certifiées sur [www.eurovent-certification.com](http://www.eurovent-certification.com).



VERSION CHAUD SEUL  
SELON MODÈLE



(1) Pour plus d'informations, voir p. 80.

## ÉCONOMIES D'ÉNERGIE

Des performances saisonnières élevées vous permettent de profiter jusqu'à 80%<sup>(1)</sup> d'énergie gratuite.



(1) Pour un SCOP jusqu'à 4,30 : 1 kW consommé = jusqu'à 4,30 kW de chaleur restituée.

\*Selon modèle.

## DOUBLE DIFFUSION POUR UN CONFORT OPTIMAL

La double diffusion est particulièrement adaptée à la mise en température rapide de la pièce (changement important de consigne, retour de week-end...).

En régime établi, seul le ventilateur du haut fonctionne afin d'éviter de générer une différence de température importante entre le haut et le bas de la pièce.

Le confort de l'utilisateur est ainsi garanti en toutes circonstances.

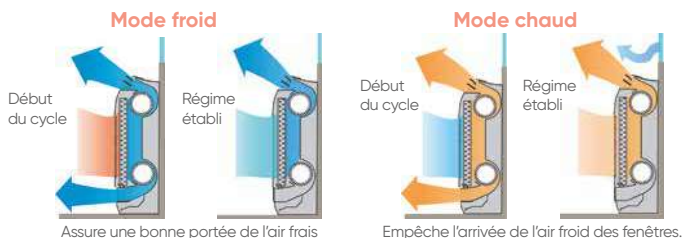

## CONSOLES COMPACTES DC INVERTER



## + PRODUITS

- **Confort acoustique :**
  - 22 dB(A)
- **Économies d'énergie :**
  - Classe A+ en chaud, classe A+++ en froid (selon modèle)
  - programmation hebdomadaire de série
- **Confort toutes saisons :**
  - mode hors gel
  - mode pleine puissance
- **Adaptabilité :**
  - installation au sol, dans une réservation de mur ou fixée au mur
  - unités intérieures compatibles multi-splits
- **Sécurité :**
  - détecteur de fuite de réfrigérant intégré (alarme sonore et visuelle sur l'unité intérieure)

## GRANDE POLYVALENCE D'INSTALLATION

Grâce à sa compacité et à sa conception, la console compacte Atlantic/Fujitsu est très polyvalente. Elle répond favorablement à de nombreuses configurations : au sol sous une fenêtre, au sol dans une réservation de mur (encastrement de 80 mm dans le mur possible) ou fixée au mur.

## MODE SILENCE POUR L'UNITÉ EXTÉRIEURE

Le mode silence de l'unité extérieure peut être directement sélectionné sur la télécommande infra-rouge.

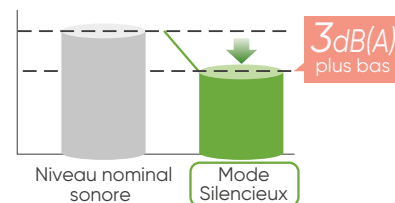

## OPTIONS DISPONIBLES

<p>Télécommande filaire compacte <b>UTY-RCRYZ1</b></p>	<p>Télécommande filaire simplifiée <b>UTY-RSRY</b></p>	<p>Télécommande filaire <b>UTY-RLRY</b></p>	<p>Télécommande filaire tactile <b>UTY-RNRYZ5</b></p>
<p>Platine interface pour le raccordement des télécommandes filaires <b>UTY-TWRXZ3</b></p>		<p>Wi-Fi</p>	
<p>Filtere purificateur Voir compatibilités des filtres p. 983</p>		<p>Interface WI-FI W-LAN pour l'utilisation de l'application FGLAIR. Voir compatibilités des interfaces p. 684</p>	

## CARACTÉRISTIQUES TECHNIQUES

Alimentation : Mono 230 V - 50Hz

PUISSANCE NÉCESSAIRE POUR VOTRE PROJET (W)		2 500	3 500	4 200
LIBELLÉ UI		AGYG 9 KVCA.UI	AGYG 12 KVCA.UI	AGYG 14 KVCA.UI
LIBELLÉ UE		AOYG 9 KVCA.UE	AOYG 12 KVCA.UE	AOYG 14 KVCA.UE
<b>DIMENSIONNEMENT</b>				
<b>CARACTÉRISTIQUES PRINCIPALES</b>				
P. frigo. nominale (min. / max.)	W	2 500 (900 / 3 500)	3 500 (900 / 4 000)	4 200 (900 / 5 200)
P. calo. nominale (min. / max.)	W	3 500 (900 / 5 100)	4 500 (900 / 5 300)	5 200 (900 / 6 300)
P. calo. à -7°C	W	3 900	4 000	5 900
P. abs. nominale en froid	W	530	880	1 060
P. abs. nominale en chaud	W	810	1 220	1 410
Débit d'air (u. int.) PV / GV	m³/h	270 / 600	270 / 600	270 / 650
Débit d'air max. (u. ext.) GV	m³/h	1 530	1 530	2 210
<b>PERFORMANCES</b>				
EER / SEER		4,72 / 8,50	3,98 / 8,20	3,96 / 8,10
COP / SCOP		4,32 / 4,30	3,69 / 4,10	3,69 / 4,00
Pression acoustique (u. int.) PV / GV (froid)	dB(A)	22 / 40	22 / 40	22 / 44
Puissance acoustique (u. int.) (froid)	dB(A)	53	53	57
Pression acoustique (u. ext.) (froid)	dB(A)	43	45	51
Puissance acoustique (u. ext.) (froid)	dB(A)	58	61	63
<b>CLASSIFICATION ErP</b>				
Classe énergétique (froid)		A+++	A++	A++
Classe énergétique (chaud)		A+	A+	A+
<b>PLAGE DE FONCTIONNEMENT</b>				
Froid	°C	-10 à 46	-10 à 46	-10 à 46
Chaud	°C	-15 à 24	-15 à 24	-15 à 24
<b>INSTALLATION</b>				
<b>DIMENSIONS (H x L x P)</b>				
u. int.	mm	600 x 740 x 200	600 x 740 x 200	600 x 740 x 200
u. ext.	mm	542 x 799 x 290	542 x 799 x 290	632 x 799 x 290
<b>POIDS</b>				
u. int. / u. ext.	kg	14 / 31	14 / 31	14 / 38
<b>RACCORDEMENTS ÉLECTRIQUES</b>				
Intensité Nom.	A	4,1	5,7	6,2
Calibre disjonct.	A	16	16	16
Câble d'interconnexion u. ext / u. int.		4G x 1,5 mm²	4G x 1,5 mm²	4G x 1,5 mm²
Câble alimentation		3G x 1,5 mm²	3G x 1,5 mm²	3G x 1,5 mm²
Unité à alimenter élec.		u. ext.	u. ext.	u. ext.
<b>LIAISONS FRIGORIFIQUES</b>				
Dia. gaz	pouce	3/8"	3/8"	3/8"
Dia. liquide	pouce	1/4"	1/4"	1/4"
Long. standard	m	15	15	15
Long. min. / max.	m	3 / 20	3 / 20	3 / 20
Dénivelé max.	m	15	15	15
Type de réfrigérant (Potentiel de Réchauffement Global)		R32 (675)	R32 (675)	R32 (675)
Charge nominale (long. standard) / EqCO <sub>2</sub>	g/t	850 / 0,574	850 / 0,574	940 / 0,635
Charge add.	g/m	20	20	20
<b>DIAMÈTRE ÉVACUATION CONDENSATS</b>				
Unité intérieure	mm	16	16	16

## OPTIONS DISPONIBLES

<b>TÉLÉCOMMANDE FILAIRE COMPACTE <sup>(1)</sup></b>	<b>809034</b>	<b>UTY-RCRYZ1</b>	<b>UTY-RCRYZ1</b>	<b>UTY-RCRYZ1</b>
Prix (€ H.T.) + éco-part. (€ H.T.)		222 0,12	222 0,12	222 0,12
<b>TÉLÉCOMMANDE FILAIRE TACTILE</b>	<b>876554</b>	<b>UTY-RNRYZ5</b>	<b>UTY-RNRYZ5</b>	<b>UTY-RNRYZ5</b>
Prix (€ H.T.) + éco-part. (€ H.T.)		246 0,12	246 0,12	246 0,12
<b>TÉLÉCOMMANDE FILAIRE</b>	<b>876138</b>	<b>UTY-RLRY</b>	<b>UTY-RLRY</b>	<b>UTY-RLRY</b>
Prix (€ H.T.) + éco-part. (€ H.T.)		180 0,12	180 0,12	180 0,12
<b>TÉLÉCOMMANDE FILAIRE SIMPLIFIÉE</b>	<b>809030</b>	<b>UTY-RSRY</b>	<b>UTY-RSRY</b>	<b>UTY-RSRY</b>
Prix (€ H.T.) + éco-part. (€ H.T.)		149 0,12	149 0,12	149 0,12
<b>PLATINE INTERFACE</b>	<b>875162</b>	<b>UTY-TWRXZ3</b>	<b>UTY-TWRXZ3</b>	<b>UTY-TWRXZ3</b>
Prix (€ H.T.) + éco-part. (€ H.T.)		259 0,12	259 0,12	259 0,12
<b>INTERFACE WI-FI</b>	<b>875100</b>	<b>UTY-TFSXZ1</b>	<b>UTY-TFSXZ1</b>	<b>UTY-TFSXZ1</b>
Prix (€ H.T.) + éco-part. (€ H.T.)		210 0,12	210 0,12	210 0,12
<b>FILTRE PURIFICATEUR <sup>(2)</sup></b>	<b>875175</b>	<b>UTR-FA03-5</b>	<b>UTR-FA03-5</b>	<b>UTR-FA03-5</b>
Prix (€ H.T.) + éco-part. (€ H.T.)		60,7 -	60,7 -	60,7 -

(1) Télécommande à encastrer. (2) Pour plus d'informations, voir p. 980-983.

## DÉTAIL DES LIBELLÉS

<b>UNITÉ INTÉRIEURE*</b>	<b>AGYG 9 KVCA.UI</b>	<b>AGYG 12 KVCA.UI</b>	<b>AGYG 14 KVCA.UI</b>
Référence - famille	873227 CV1209	873228 CV1209	873229 CV1209
Prix (€ H.T.) + éco-part. (€ H.T.)	1 579 1,67	1 661 1,67	1 846 1,67
<b>UNITÉ EXTÉRIEURE</b>	<b>AOYG 9 KVCA.UE</b>	<b>AOYG 12 KVCA.UE</b>	<b>AOYG 14 KVCA.UE</b>
Référence - famille	872121 CV1209	872122 CV1209	872123 CV1209
Prix (€ H.T.) + éco-part. (€ H.T.)	1 587 6,67	1 838 6,67	2 097 6,67

\*Livrée avec sa télécommande infra-rouge.

# MULTI-SPLITS

## GUIDE DE CHOIX

Multi-splits

P. 724

atlantic **PRO**  
Services

P. 24



## MULTI-SPLITS ATLANTIC/FUJITSU

### R32

### UNITÉS EXTÉRIEURES

P. 728



### GARANTIE

**GARANTIE 2 ANS**  
pièces

Tous les produits ont une garantie de 2 ans pièces.

La garantie du compresseur passe à 5 ans sous réserve d'un contrat d'entretien annuel souscrit dès la 1<sup>re</sup> année, auprès de l'installateur, d'une entreprise spécialisée ou d'Atlantic.

**GARANTIE 5 ANS**  
compresseur

## MULTI-SPLITS ATLANTIC/FUJITSU

### R32

### UNITÉS INTÉRIEURES

P. 730





## MULTI-SPLITS ATLANTIC

# R32

### UNITÉS EXTÉRIEURES

P. 746



**N**  
NOUVEAU

### UNITÉS INTÉRIEURES

P. 748



**N**  
NOUVEAU

**N**  
NOUVEAU

## MULTI-SPLITS ATLANTIC/FUJITSU

# R410A

### UNITÉS EXTÉRIEURES

P. 758



### UNITÉS INTÉRIEURES

P. 760



# Guide de choix

## Multi-splits

Une seule unité extérieure pour 2 à 6 unités intérieures.

Mode rafraîchissement et mode chauffage disponibles.

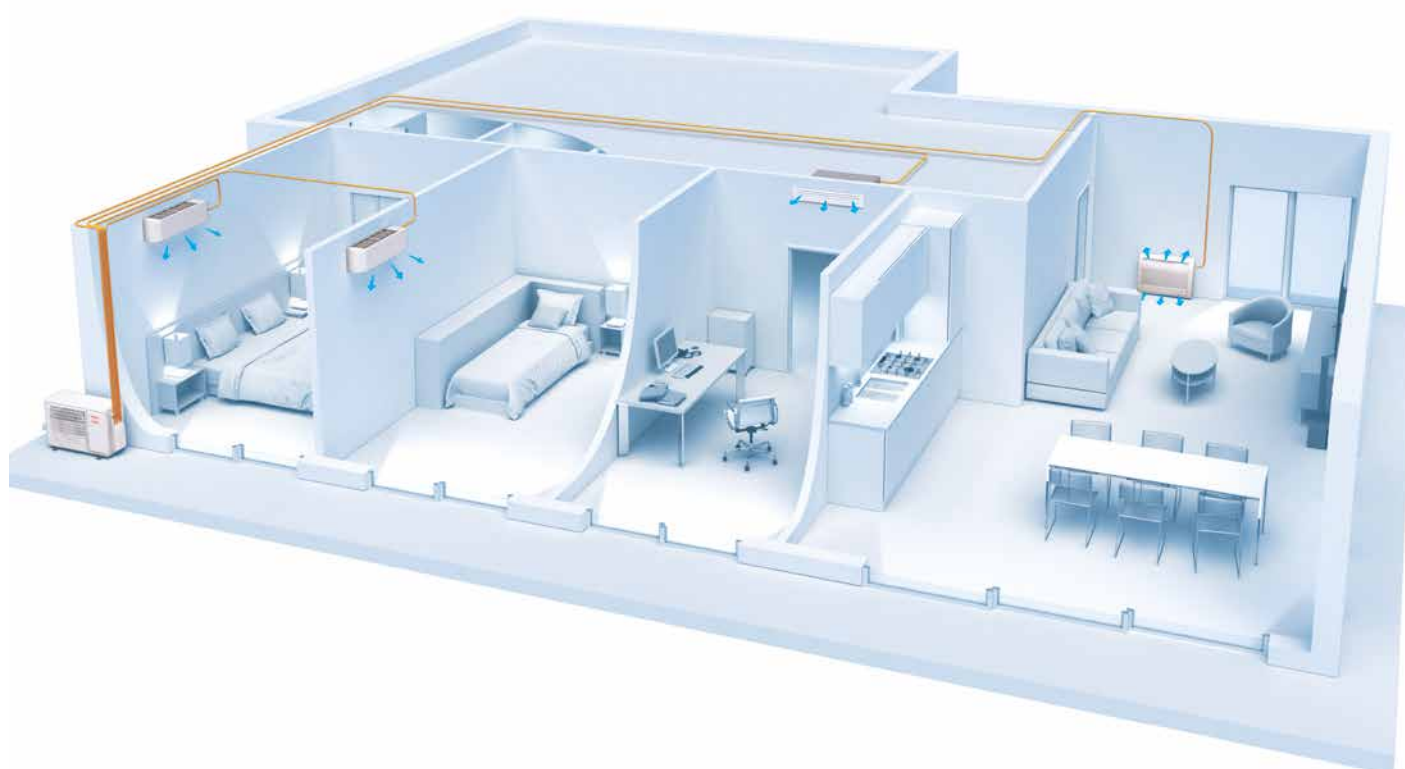

### R32

### R410A

Guide de choix		MULTI-SPLITS ATLANTIC/FUJITSU	MULTI-SPLITS ATLANTIC	MULTI-SPLITS ATLANTIC/FUJITSU
CONFORT	Acoustique UE/UI	★★★★★	★★★★	★★★★
	Design/Finition	★★★★★	★★★★	★★★★
PERFORMANCE	Performance Froid/Chaud	A+++/A++	A++/A+	A++/A+
	Fonctionnement à basse température	★★★★★	★★★★	★★★★★
INSTALLATION	Flexibilité de pose	★★★★★	★★★★★	★★★★
INVESTISSEMENT		€ € €	€ €	€ € €

# MULTI-SPLITS ATLANTIC/FUJITSU











# R32

## Unités extérieures



PUISSANCE NÉCESSAIRE POUR VOTRE PROJET (W)	4 000	5 000	5 400	6 800	8 000	9 500
TAILLE	14	18	18	24	30	36
NOMBRE D'UNITÉS INTÉRIEURES CONNECTABLES	2	2	3	3	4	5

## Unités intérieures

PUISSANCE NÉCESSAIRE POUR VOTRE PROJET (W)	2 000	2 500	3 500	4 000	5 200	6 000	7 100
TAILLE	7	9	12	14	18	22	24
 Muraux Takao M3 Confort Plus	●	●	●	●			
 Muraux Takao Line Confort Plus	●	●	●	●			
 Muraux Takao M2 Confort	●	●	●	●			
 Muraux Takao M2 Confort Grande Puissance					●	●	●
 Consoles Compactes Confort		●	●	●			
 Cassettes 600x600 Confort	●	●	●	●	●	●	
 Micro-gainables Confort	●	●	●	●	●		
 Gainables Compacts Confort	●	●	●	●	●		
 Gainable Confort						●	
 Plafonniers Confort					●	●	

## Guide de choix

	Simplicité d'installation	Silence	Discretion esthétique	Investissement
 Muraux Takao M3 Confort Plus	★★★★★	★★★★★	★★	€
 Muraux Takao Line Confort Plus	★★★★★	★★★★★	★★★★	€
 Muraux Takao M2 Confort	★★★★★	★★★★★	★★	€
 Muraux Takao M2 Confort Grande Puissance	★★★★★	★★★★	★★	€
 Consoles Compactes Confort	★★★★★	★★	★★★★	€ €
 Cassettes 600x600 Confort	★★★★	★★★★	★★★★	€ €
 Micro-gainables Confort	★★	★★★★★	★★★★★	€ €
 Gainables Compacts Confort	★★	★★★★★	★★★★★	€ € €
 Gainable Confort	★★	★★★★★	★★★★★	€ € €
 Plafonniers Confort	★★★★	★★	★★	€ €

# Guide de choix

## Multi-splits

### MULTI-SPLITS ATLANTIC

R32

Unités extérieures



PUISSANCE NÉCESSAIRE POUR VOTRE PROJET (W)	5 000	6 200	7 800	9 500
TAILLE	18	24	30	36
NOMBRE D'UNITÉS INTÉRIEURES CONNECTABLES	2	2 à 3	2 à 4	2 à 5

Unités intérieures KAZENDO Confort Plus





PUISSANCE NÉCESSAIRE POUR VOTRE PROJET (W)	1 800	2 200	2 600	3 500	5 200	Guide de choix			
	5	7	9	12	18	Simplicité d'installation	Silence	Discrétion esthétique	Investissement
 Muraux Confort Plus	●	●	●	●	●	★★★★★	★★★★★	★★★	€ € €

Unités intérieures ZENKEO Initiale

PUISSANCE NÉCESSAIRE POUR VOTRE PROJET (W)	1 800	2 100	2 600	3 500	5 000	Guide de choix			
	5	7	9	12	18	Simplicité d'installation	Silence	Discrétion esthétique	Investissement
 Muraux Initiale	●	●	●	●	●	★★★	★★★	★★	€ €

Unités intérieures DOJO Éco

PUISSANCE NÉCESSAIRE POUR VOTRE PROJET (W)	2 000	2 600	3 500	5 000	Guide de choix			
	7	9	12	18	Simplicité d'installation	Silence	Discrétion esthétique	Investissement
 Muraux Éco	●	●	●	●	★★★★	★★★★	★	€
 Cassettes 600x600 Éco	-	●	●	●	★★★	★★★	★★★★	€ € €



## MULTI-SPLITS ATLANTIC/FUJITSU



## R410A

Unités extérieures



PUISSANCE NÉCESSAIRE POUR VOTRE PROJET (W)	4 000	5 400	6 800	8 000	10 000	12 500
TAILLE	14	18	24	30	36	45
NOMBRE D'UNITÉS INTÉRIEURES CONNECTABLES	2	2 à 3	2 à 3	2 à 4	2 à 5	2 à 6

Unités intérieures

PUISSANCE NÉCESSAIRE POUR VOTRE PROJET (W)	2 000	2 500	3 500	4 000	5 000	7 000	Guide de choix			
	7	9	12	14	18	24	Simplicité d'installation	Silence	Discrétion esthétique	Investissement
 Muraux Takao M2 <sup>(1)</sup> KMCC	●	●	●	●	-	-	★★★★★	★★★★★	★★	€
 Muraux compacts LMCE	●	●	●	●	-	-	★★★★★	★★★★★	★★	€
 Muraux LFC	-	-	-	-	●	●	★★★★★	★★★★	★★	€
 Consoles compactes	-	●	●	●	-	-	★★★★★	★★	★★★★	€ €
 Consoles/plafonniers	-	-	-	●	●	-	★★★★	★★	★★	€ €
 Cassettes 600x600 Confort	●	●	●	●	●	-	★★★★	★★★★	★★★★	€ €
 Micro-gainables	●	●	●	●	●	-	★★	★★★★★	★★★★★	€ €
 Gainables Confort compacts	●	●	●	●	●	-	★★	★★★★★	★★★★★	€ € €

(1) Uniquement compatibles avec les unités extérieures tri-splits, quadri-splits et 5 postes.



VERSION CHAUD SEUL SELON MODÈLE



(1) De série ou en option  
(2) Modèles Bi-Splits non concernés  
(3) Pour plus d'information voir p.80

## + PRODUITS

- **Économies d'énergie :**
  - classe A+++ en mode froid et classe A++ en mode chaud
  - programmation hebdomadaire<sup>(1)</sup>
- **Esthétique adaptée à la pièce :**
  - large choix d'unités intérieures avec panachage possible
- **Flexibilité d'installation :**
  - un accès unique aux câblages et liaisons frigorifiques sur le côté de l'unité extérieure
  - plus d'espace de raccordement pour un tirage efficace des liaisons frigorifiques<sup>(2)</sup>
  - compacité et légèreté de l'unité extérieure.
- **Facilité de mise en service :**
  - gain de temps sur le tirage au vide en une seule fois<sup>(2)</sup>
  - auto-adressage et contrôle des connexions

### INSTALLATION ET MISE EN SERVICE FACILITÉES

#### Accès facilité sur un seul côté



Liaisons frigorifiques, cartes et câblages électroniques facilement accessibles sous le capot latéral de l'unité extérieure.

#### Gain de temps d'installation supérieur à 20%

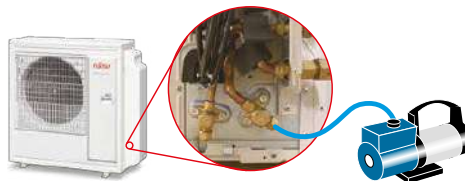

Le tirage au vide s'effectue en une seule fois. Un seul jeu de manomètre suffit.

#### Raccordement des liaisons frigorifiques simplifié



Les vannes intégrées sur le côté de l'unité extérieure permettent d'avoir plus de place pour le raccordement des liaisons frigorifiques.

### MULTI-SPLITS ATLANTIC/FUJITSU DC INVERTER - R32



AOYG 14 KBTA2.UE



AOYG 18 KBTA2.UE



Télécommande infra-rouge de série :

ASYG 7 à 14 KGTB  
ASYG 7 à 14 KETAS/W  
ASYG 7 à 14 KMCC  
ASYG 18 à 24 KMTB (muraux)

AGYG 9 à 14 KVCA (consoles compactes)

Pour les unités intérieures gainables, cassettes, plafonniers se référer aux télécommandes en option (p.729)



AOYG 18 KBTA3.UE  
AOYG 24 KBTA3.UE



AOYG 30 KBTA4.UE  
AOYG 36 KBTA5.UE

### OPTIONS DE CONNECTIVITÉ



#### Pack Naviclim

pour le pilotage de nos muraux Takao via l'application Cozytouch  
Plus d'information p. 686



**Interfaces WI-FI W-LAN**  
pour l'utilisation de l'application FGLAIR.  
Voir compatibilités des interfaces p. 684

## CARACTÉRISTIQUES TECHNIQUES

Alimentation Mono 230V - 50Hz

PUISSANCE NÉCESSAIRE  
POUR VOTRE PROJET (W)

## LIBELLÉ

## RÉFÉRENCE

## FAMILLE

## PRIX (€ H.T.)

## Éco-participation (€ H.T.)

	4 000	5 000	5 400	6 800	8 000	9 500
	Bi-splits		Tri-splits		Quadri-splits	5 postes
	AOYG 14 KBTA2.UE	AOYG 18 KBTA2.UE	AOYG 18 KBTA3.UE	AOYG 24 KBTA3.UE	AOYG 30 KBTA4.UE	AOYG 36 KBTA5.UE
	872095	872096	872126	872127	872128	872129
	CV1209	CV1209	CV1209	CV1209	CV1209	CV1209
	2 006	2 481	2 859	3 408	4 608	5 123
	6,67	6,67	6,67	6,67	6,67	6,67

## DIMENSIONNEMENT

## CARACTÉRISTIQUES PRINCIPALES

	W	4 000 (1 400 / 4 600)	5 000 (1 700 / 5 800)	5 400 (1 800 / 7 000)	6 800 (1 800 / 8 500)	8 000 (2 400 / 10 100)	9 500 (3 000 / 11 000)
P. frigo. nominale (min. / max.)	W	4 400 (1 100 / 5 500)	5 600 (1 800 / 6 600)	6 800 (2 000 / 8 000)	8 000 (2 000 / 9 200)	9 600 (3 000 / 11 200)	10 600 (3 500 / 12 000)
P. calo. nominale (min. / max.)	W	3 640	4 680	7 000	7 300	8 200	8 900
P. calo. à -7°C	W	970	1 240	1 130	1 740	2 050	2 500
P. abs. nominale en froid	W	950	1 220	1 390	1 820	2 110	2 360
P. abs. nominale en chaud	W	1 670	2 020	2 220	2 730	2 950	2 900
Débit d'air max. (u. ext.) GV	m³/h						

## PERFORMANCES

EER / SEER		4,12 / 8,70	4,03 / 8,60	4,78 / 8,60	3,90 / 8,50	3,90 / 8,50	3,80 / 8,50
COP / SCOP		4,63 / 4,70	4,59 / 4,70	4,89 / 4,70	4,40 / 4,60	4,55 / 4,60	4,50 / 4,60
Pression acoustique (u. ext.) (froid)	dB(A)	47	47	46	48	50	52
Puissance acoustique (u. ext.) (froid)	dB(A)	60	60	59	61	63	65

## CLASSIFICATION ErP

Classe énergétique (froid)		A+++	A+++	A+++	A+++	A+++	A+++
Classe énergétique (chaud)		A++	A++	A++	A++	A++	A++

## PLAGE DE FONCTIONNEMENT

Froid	°C	-10 à 46	-10 à 46	-10 à 46	-10 à 46	-10 à 46	-10 à 46
Chaud	°C	-15 à 24	-15 à 24	-15 à 24	-15 à 24	-15 à 24	-15 à 24

## INSTALLATION

## DIMENSIONS (HxLxP)

u. ext.	mm	542 x 799 x 290	632 x 799 x 290	716 x 820 x 315	716 x 820 x 315	884 x 820 x 315	884 x 820 x 315
---------	----	-----------------	-----------------	-----------------	-----------------	-----------------	-----------------

## POIDS

u. ext.	kg	33	37	46	46	55	59
---------	----	----	----	----	----	----	----

## RACCORDEMENTS ÉLECTRIQUES

Intensité Nom.	A	4,7	5,6	6,2	8,1	9,4	11,1
Calibre disjonct.	A	16	16	16	20	20	32
Câble d'interconnexion u. ext / u. int.		4G x 1,5 mm <sup>2</sup>	4G x 1,5 mm <sup>2</sup>	4G x 1,5 mm <sup>2</sup>	4G x 1,5 mm <sup>2</sup>	4G x 1,5 mm <sup>2</sup>	4G x 1,5 mm <sup>2</sup>
Câble alimentation		3G x 1,5 mm <sup>2</sup>	3G x 1,5 mm <sup>2</sup>	3G x 1,5 mm <sup>2</sup>	3G x 2,5 mm <sup>2</sup>	3G x 2,5 mm <sup>2</sup>	3G x 6 mm <sup>2</sup>
Unité à alimenter élec.	u. ext.		u. ext.	u. ext.	u. ext.	u. ext.	u. ext.

## LIAISONS FRIGORIFIQUES

Dia. gaz	pouce	3/8" x 2	3/8" x 2	3/8" x 3	3/8" x 2 et 1/2»	[3/8" et 1/2»] x 2	3/8" x 3 et 1/2» x 2
Dia. liquide	pouce	1/4" x 2	1/4" x 2	1/4" x 3	1/4" x 3	1/4" x 4	1/4" x 5
Long. standard	m	20	20	30	30	40	40
Long. max.	m	30	30	50	50	70	75
Long. min. / max. / u. int.	m	5 / 20	5 / 20	5 / 25	5 / 25	5 / 25	5 / 25
Long. min. du circuit frigorifique	m	10	10	10	10	15	15
Dénivelé max.	m	15	15	15	15	15	15
Type de réfrigérant (Potentiel de Réchauffement Global)		R32 (675)	R32 (675)	R32 (675)	R32 (675)	R32 (675)	R32 (675)
Charge nominale (long. stand.) / EqCO <sub>2</sub>	g/t	900 / 0,608	1 020 / 0,689	1 800 / 1,215	1 800 / 1,215	2 200 / 1,485	2 500 / 1,688
Charge add.	g/m	20	20	20	20	20	20

Nota : les liaisons frigorifiques à tirer doivent correspondre aux diamètres des unités intérieures (adaptateurs fournis avec les unités extérieures pour tous les modèles).

## OPTIONS DISPONIBLES



Télécommande centralisée\*

UTY-DMMYM1

référence : 875163  
prix (€ H.T.) : 1 017  
éco-part. (€ H.T.) : 0,12



Télécommande filaire compacte

UTY-RCRYZ1

référence : 809034  
prix (€ H.T.) : 222  
éco-part. (€ H.T.) : 0,12



Télécommande filaire tactile

UTY-RNRYZ5

référence : 876554  
prix (€ H.T.) : 246  
éco-part. (€ H.T.) : 0,12



Télécommande filaire

UTY-RLRY

référence : 876138  
prix (€ H.T.) : 180  
éco-part. (€ H.T.) : 0,12



Télécommande filaire simplifiée

UTY-RSRY

référence : 809030  
prix (€ H.T.) : 149  
éco-part. (€ H.T.) : 0,12



Télécommande filaire

UTY-RVNYM

référence : 875019  
prix (€ H.T.) : 332  
éco-part. (€ H.T.) : 0,12



Télécommande filaire simplifiée

UTY-RSNYM

référence : 809459  
prix (€ H.T.) : 222  
éco-part. (€ H.T.) : 0,12



Kit télécommande infra-rouge

UTY-LBTYM<sup>(1)</sup>

référence : 875047  
prix (€ H.T.) : 448  
éco-part. (€ H.T.) : 0,12



Récepteur infra-rouge

UTY-LBTYH

référence : 875145  
prix (€ H.T.) : 436  
éco-part. (€ H.T.) : 0,12



Platine interface pour le raccordement des télécommandes filaires/filaires simplifiées

UTY-TWRXZ2-2

référence : 875107  
prix (€ H.T.) : 259  
éco-part. (€ H.T.) : 0,12

UTY-TWBXF2-2

référence : 875118  
prix (€ H.T.) : 259  
éco-part. (€ H.T.) : 0,12

UTY-TWRXZ3

référence : 875162  
prix (€ H.T.) : 259 - éco-part. (€ H.T.) : 0,12

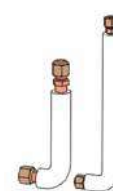

Kit liaisons frigorifiques

UTP-FX24A<sup>(2)</sup>

référence : 875146  
prix (€ H.T.) : 107

Kit liaisons frigorifiques

UTP-FX35A<sup>(2)</sup>

référence : 875147  
prix (€ H.T.) : 111

(1) Kit constitué d'un récepteur infra-rouge avec son câble 5m et sa télécommande infra-rouge.

(2) Compatible avec les unités intérieures Plafonniers.

				Bi-splits		Tri-Splits		Quadri-Splits	5 postes	
				AOYG 14 KBTA2.UE	AOYG 18 KBTA2.UE	AOYG 18 KBTA3.UE	AOYG 24 KBTA3.UE	AOYG 30 KBTA4.UE	AOYG 36 KBTA5.UE	
				extérieures						
				Puissance (W)	Froid	Froid	Froid	Froid	Froid	Froid
					Chaud	Chaud	Chaud	Chaud	Chaud	Chaud
Unités intérieures	Référence	BTU/h	W	Compatibilité						
	873158	7 000	2 000	•	•	•	•	•	•	
	873159	9 000	2 500	•	•	•	•	•	•	
	873160	12 000	3 500	•	•	•	•	•	•	
	873161	14 000	4 000	–	•	•	•	•	•	
	873198	7 000	2 000	•	•	•	•	•	•	
	873199	9 000	2 500	•	•	•	•	•	•	
	873200	12 000	3 500	•	•	•	•	•	•	
	873201	14 000	4 200	–	•	•	•	•	•	
	873194	7 000	2 000	•	•	•	•	•	•	
	873195	9 000	2 500	•	•	•	•	•	•	
	873196	12 000	3 500	•	•	•	•	•	•	
	873197	14 000	4 000	–	•	•	•	•	•	
	873230	18 000	5 200	–	–	–	•	•	•	
	873231	22 000	6 000	–	–	–	–	•	•	
	873232	24 000	7 100	–	–	–	–	•	•	
	873227	9 000	2 500	•	•	•	•	•	•	
	873228	12 000	3 500	•	•	•	•	•	•	
	873229	14 000	4 000	–	•	•	•	•	•	
	873044	7 000	2 000	•	•	•	•	•	•	
	873141	9 000	2 500	•	•	•	•	•	•	
	873142	12 000	3 500	•	•	•	•	•	•	
	873143	14 000	4 200	–	•	•	•	•	•	
	873144	18 000	5 200	–	–	–	•	•	•	
	873213	22 000	6 000	–	–	–	–	•	•	
	873154	7 000	2 000	•	•	•	•	•	•	
	873155	9 000	2 500	•	•	•	•	•	•	
	873156	12 000	3 500	•	•	•	•	•	•	
	873157	14 000	4 200	–	•	•	•	•	•	
	873051	18 000	5 000	–	–	–	•	•	•	
	873180	7 000	2 000	•	•	•	•	•	•	
	873119	9 000	2 500	•	•	•	•	•	•	
	873120	12 000	3 500	•	•	•	•	•	•	
	873121	14 000	4 200	–	•	•	•	•	•	
	873122	18 000	5 200	–	–	–	•	•	•	
	873123	22 000	6 000	–	–	–	•	•	•	
	873181	18 000	5 000	–	–	–	•	•	•	
	873182	22 000	6 000	–	–	–	–	•	•	

Muraux Takao M3 Confort Plus

VERSION CHAUD SEUL  
SELON MODÈLE



PUISSANCE NÉCESSAIRE POUR VOTRE PROJET (W)		2 000	2 500	3 500	4 000
LIBELLÉ		ASYG 7 KGTB.UI	ASYG 9 KGTB.UI	ASYG 12 KGTB.UI	ASYG 14 KGTB.UI
RÉFÉRENCE		873158	873159	873160	873161
FAMILLE		CV1209	CV1209	CV1209	CV1209
PRIX (€ H.T.)		740	860	903	1 088
Éco-participation (€ H.T.)		1,67	1,67	1,67	1,67
P. frigo. nominale	W	2 000	2 500	3 500	4 000
P. calo. nominale	W	2 500	2 800	4 000	5 400
Débit d'air (u. int.) PV / GV	m³/h	270 / 720	270 / 750	270 / 770	280 / 800
Pression acoustique (u. int.) PV / GV (froid)	dB(A)	21 / 38	21 / 40	21 / 40	21 / 43
Puissance acoustique (u.int.) (froid)	dB(A)	54	55	56	57
Dimensions (HxLxP)	mm	270 x 834 x 215	270 x 834 x 215	270 x 834 x 215	270 x 834 x 215
Poids	kg	10	10	10	10
Dia. liaison gaz	pouce	3/8"	3/8"	3/8"	3/8"
Dia. liaison liquide	pouce	1/4"	1/4"	1/4"	1/4"
Dia. évacuation des condensats u. int.	mm	16	16	16	16

OPTIONS DISPONIBLES

TÉLÉCOMMANDE FILAIRE COMPACTE <sup>(1)</sup>	809034	UTY-RCRYZ1	UTY-RCRYZ1	UTY-RCRYZ1	UTY-RCRYZ1
Prix (€ H.T.) + éco-part. (€ H.T.)		222 0,12	222 0,12	222 0,12	222 0,12
TÉLÉCOMMANDE FILAIRE TACTILE	876554	UTY-RNRYZ5	UTY-RNRYZ5	UTY-RNRYZ5	UTY-RNRYZ5
Prix (€ H.T.) + éco-part. (€ H.T.)		246 0,12	246 0,12	246 0,12	246 0,12
TÉLÉCOMMANDE FILAIRE SIMPLIFIÉE	809030	UTY-RSRY	UTY-RSRY	UTY-RSRY	UTY-RSRY
Prix (€ H.T.) + éco-part. (€ H.T.)		149 0,12	149 0,12	149 0,12	149 0,12
PLATINE INTERFACE	875107	UTY-TWRXZ2-2	UTY-TWRXZ2-2	UTY-TWRXZ2-2	UTY-TWRXZ2-2
Prix (€ H.T.) + éco-part. (€ H.T.)		259 0,12	259 0,12	259 0,12	259 0,12
FILTRE PURIFICATEUR <sup>(2)</sup>	875173	UTR-FA16-5	UTR-FA16-5	UTR-FA16-5	UTR-FA16-5
Prix (€ H.T.) + éco-part. (€ H.T.)		60,7 -	60,7 -	60,7 -	60,7 -

(1) Télécommande à encastrer. (2) Plus d'informations : voir p. 980-983.

Muraux Takao Line Confort Plus

VERSION CHAUD SEUL  
SELON MODÈLE



Modèle KETAW



Modèle KETAS

PUISSANCE NÉCESSAIRE POUR VOTRE PROJET (W)		2 000	2 500	3 500	4 000
LIBELLÉ GRAPHIC WHITE		ASYG 7 KETAW.UI	ASYG 9 KETAW.UI	ASYG 12 KETAW.UI	ASYG 14 KETAW.UI
RÉFÉRENCE		873198	873199	873200	873201
FAMILLE		CV1209	CV1209	CV1209	CV1209
PRIX (€ H.T.)		685	769	840	1 029
Éco-participation (€ H.T.)		1,67	1,67	1,67	1,67
LIBELLÉ GRAPHIC SILVER		ASYG 7 KETAS.UI	ASYG 9 KETAS.UI	ASYG 12 KETAS.UI	ASYG 14 KETAS.UI
RÉFÉRENCE		873190	873191	873192	873193
FAMILLE		CV1209	CV1209	CV1209	CV1209
PRIX (€ H.T.)		698	783	857	1 049
Éco-participation (€ H.T.)		1,67	1,67	1,67	1,67
P. frigo. nominale	W	2 000	2 500	3 500	4 000
P. calo. nominale	W	2 500	2 800	4 000	5 400
Débit d'air (u. int.) PV / GV	m³/h	270/720	270/750	270/770	280/800
Pression acoustique (u. int.) PV / GV	dB(A)	21 / 38	21 / 40	21 / 40	21 / 43
Puissance acoustique (u.int.)	dB(A)	54	55	55	57
Dimensions (HxLxP)	mm	295 x 950 x 230	295 x 950 x 230	295 x 950 x 230	295 x 950 x 230
Poids	kg	11	11	11	11,5
Dia. liaison gaz	pouce	3/8"	3/8"	3/8"	3/8"
Dia. liaison liquide	pouce	1/4"	1/4"	1/4"	1/4"
Dia. évacuation des condensats u. int.	mm	16	16	16	16

OPTIONS DISPONIBLES

TÉLÉCOMMANDE FILAIRE COMPACTE	809034	UTY-RCRYZ1	UTY-RCRYZ1	UTY-RCRYZ1	UTY-RCRYZ1
Prix (€ H.T.) + éco-part. (€ H.T.)		222 0,12	222 0,12	222 0,12	222 0,12
TÉLÉCOMMANDE FILAIRE TACTILE	876554	UTY-RNRYZ5	UTY-RNRYZ5	UTY-RNRYZ5	UTY-RNRYZ5
Prix (€ H.T.) + éco-part. (€ H.T.)		246 0,12	246 0,12	246 0,12	246 0,12
TÉLÉCOMMANDE FILAIRE SIMPLIFIÉE	809030	UTY-RSRY	UTY-RSRY	UTY-RSRY	UTY-RSRY
Prix (€ H.T.) + éco-part. (€ H.T.)		149 0,12	149 0,12	149 0,12	149 0,12
PLATINE INTERFACE	875107	UTY-TWRXZ2-2	UTY-TWRXZ2-2	UTY-TWRXZ2-2	UTY-TWRXZ2-2
Prix (€ H.T.) + éco-part. (€ H.T.)		259 0,12	259 0,12	259 0,12	259 0,12
FILTRE PURIFICATEUR <sup>(1)</sup>	875173	UTR-FA16-5	UTR-FA16-5	UTR-FA16-5	UTR-FA16-5
Prix (€ H.T.) + éco-part. (€ H.T.)		60,7 -	60,7 -	60,7 -	60,7 -

(1) Plus d'informations : voir p. 980-983.

Muraux Takao M2 Confort

VERSION CHAUD SEUL  
SELON MODÈLE



	2 000				2 500				3 500				4 000				5 000				6 000				7 000			
	ASYG 7 KMCC.UI		ASYG 9 KMCC.UI		ASYG 12 KMCC.UI		ASYG 14 KMCC.UI		ASYG 18 KMTB.UI		ASYG 22 KMTB.UI		ASYG 24 KMTB.UI		ASYG 18 KMTB.UI		ASYG 22 KMTB.UI		ASYG 24 KMTB.UI		ASYG 18 KMTB.UI		ASYG 22 KMTB.UI		ASYG 24 KMTB.UI			
LIBELLÉ																												
RÉFÉRENCE	873194		873195		873196		873197		873230		873231		873232		873230		873231		873232		873230		873231		873232			
FAMILLE	CV1209		CV1209		CV1209		CV1209		CV1209		CV1209		CV1209		CV1209		CV1209		CV1209		CV1209		CV1209		CV1209			
PRIX (€ H.T.)	629		707		771		948		1 096		1 416		1 715		1 096		1 416		1 715		1 096		1 416		1 715			
Éco-participation (€ H.T.)	1,67		1,67		1,67		1,67		1,67		1,67		1,67		1,67		1,67		1,67		1,67		1,67		1,67			
P. frigo. nominale	W		2 000		2 500		3 500		4 000		5 000		6 000		7 000		5 000		6 000		7 000		8 000		8 000			
P. calo. nominale	W		2 500		2 800		4 000		5 400		6 300		7 000		8 000		6 300		7 000		8 000		8 000		8 000			
Débit d'air (u. int.) PV / GV	m³/h		320 / 720		320 / 750		320 / 780		310 / 820		510 / 1 020		510 / 1 060		510 / 1 170		510 / 1 020		510 / 1 060		510 / 1 170		510 / 1 170		510 / 1 170			
Pression acoustique (u. int.) PV / GV (froid)	dB(A)		21 / 38		21 / 40		21 / 40		21 / 43		29 / 45		29 / 48		29 / 49		29 / 45		29 / 48		29 / 49		29 / 49		29 / 49			
Puissance acoustique (u.int.) (froid)	dB(A)		54		55		55		57		60		62		65		60		62		65		65		65			
Dimensions (HxLxP)	mm		270 x 834 x 222		270 x 834 x 222		270 x 834 x 222		270 x 834 x 222		280 x 980 x 240		280 x 980 x 240		280 x 980 x 240		280 x 980 x 240		280 x 980 x 240		280 x 980 x 240		280 x 980 x 240		280 x 980 x 240			
Poids	kg		10		10		10		10		12,5		12,5		12,5		12,5		12,5		12,5		12,5		12,5			
Dia. liaison gaz	pouce		3/8"		3/8"		3/8"		3/8"		1/2		1/2		1/2		1/2		1/2		1/2		1/2		1/2			
Dia. liaison liquide	pouce		1/4"		1/4"		1/4"		1/4"		1/4		1/4		1/4		1/4		1/4		1/4		1/4		1/4			
Dia. évacuation des condensats u. int.	mm		16		16		16		16		16		16		16		16		16		16		16		16			

OPTIONS DISPONIBLES pour les tailles 7 à 14

TÉLÉCOMMANDE FILAIRE	875019	UTY-RVNYM	UTY-RVNYM	UTY-RVNYM	UTY-RVNYM
Prix (€ H.T.) + éco-part. (€ H.T.)	332	0,12	332	0,12	332
TÉLÉCOMMANDE FILAIRE TACTILE	-	-	-	-	-
Prix (€ H.T.) + éco-part. (€ H.T.)	-	-	-	-	-
TÉLÉCOMMANDE FILAIRE SIMPLIFIÉE	809459	UTY-RSNYM	UTY-RSNYM	UTY-RSNYM	UTY-RSNYM
Prix (€ H.T.) + éco-part. (€ H.T.)	222	0,12	222	0,12	222
PLATINE INTERFACE	875118	UTY-TWBXF2-2	UTY-TWBXF2-2	UTY-TWBXF2-2	UTY-TWBXF2-2
Prix (€ H.T.) + éco-part. (€ H.T.)	259	0,12	259	0,12	259
FILTRE PURIFICATEUR <sup>(1)</sup>	875173	UTR-FA16-5	UTR-FA16-5	UTR-FA16-5	UTR-FA16-5
Prix (€ H.T.) + éco-part. (€ H.T.)	60,7	-	60,7	-	60,7

(1) Plus d'informations : voir p.980-983.

pour les tailles 18-22 et 24

TÉLÉCOMMANDE FILAIRE	-	-	-	-
Prix (€ H.T.) + éco-part. (€ H.T.)	-	-	-	-
TÉLÉCOMMANDE FILAIRE TACTILE	876554	UTY-RNRYZ5	UTY-RNRYZ5	UTY-RNRYZ5
Prix (€ H.T.) + éco-part. (€ H.T.)	246	0,12	246	0,12
TÉLÉCOMMANDE FILAIRE SIMPLIFIÉE	809030	UTY-RSRY	UTY-RSRY	UTY-RSRY
Prix (€ H.T.) + éco-part. (€ H.T.)	149	0,12	149	0,12
PLATINE INTERFACE	875107	UTY-TWRXZ2-2	UTY-TWRXZ2-2	UTY-TWRXZ2-2
Prix (€ H.T.) + éco-part. (€ H.T.)	259	0,12	259	0,12
FILTRE PURIFICATEUR <sup>(1)</sup>	875173	UTR-FA16-5	UTR-FA16-5	UTR-FA16-5
Prix (€ H.T.) + éco-part. (€ H.T.)	60,7	-	60,7	-

Consoles compactes et Plafonniers

VERSION CHAUD SEUL  
SELON MODÈLE



CONSOLES COMPACTES

PLAFONNIERS

	2 500			3 500			4 000			5 000			6 000		
	AGYG 9 KVCA.UI			AGYG 12 KVCA.UI			AGYG 14 KVCA.UI			ABYG 18 KRTA.UI			ABYG 22 KRTA.UI		
LIBELLÉ															
RÉFÉRENCE	873227			873228			873229			873181			873182		
FAMILLE	CV1209			CV1209			CV1209			CV1209			CV1209		
PRIX (€ H.T.)	1 579			1 661			1 846			1 492			1 696		
Éco-participation (€ H.T.)	1,67			1,67			1,67			1,67			1,67		
P. frigo. nominale	W			2 500			3 500			4 000			5 000		
P. calo. nominale	W			3 500			4 500			5 200			6 000		
Débit d'air (u. int.) PV / GV	m³/h			270 / 530			270 / 600			270 / 650			650 / 840		
Pression acoustique (u. int.) PV / GV (froid)	dB(A)			22 / 39			22 / 42			22 / 44			31 / 38		
Puissance acoustique (u.int.) (froid)	dB(A)			52			55			56			53		
Dimensions (HxLxP)	mm			600 x740 x 200			600 x740 x 200			600 x740 x 200			235 x 1 080 x 705		
Poids	kg			14			14			14			24		
Dia. liaison gaz	pouce			3/8			3/8			3/8			1/2		
Dia. liaison liquide	pouce			1/4			1/4			1/4			1/4		
Dia. évacuation des condensats u. int.	mm			16			16			16			32 <sup>(1)</sup>		

(1) Avec accessoire fourni.

OPTIONS DISPONIBLES

TÉLÉCOMMANDE FILAIRE COMPACTE <sup>(1)</sup>	809034	UTY-RCRYZ1	UTY-RCRYZ1	UTY-RCRYZ1	UTY-RCRYZ1	UTY-RCRYZ1
Prix (€ H.T.) + éco-part. (€ H.T.)	222	0,12	222	0,12	222	0,12
TÉLÉCOMMANDE FILAIRE TACTILE	876554	UTY-RNRYZ5	UTY-RNRYZ5	UTY-RNRYZ5	UTY-RNRYZ5	UTY-RNRYZ5
Prix (€ H.T.) + éco-part. (€ H.T.)	246	0,12	246	0,12	246	0,12
TÉLÉCOMMANDE FILAIRE	876138	UTY-RLRY	UTY-RLRY	UTY-RLRY	UTY-RLRY	UTY-RLRY
Prix (€ H.T.) + éco-part. (€ H.T.)	180	0,12	180	0,12	180	0,12
TÉLÉCOMMANDE FILAIRE SIMPLIFIÉE	809030	UTY-RSRY	UTY-RSRY	UTY-RSRY	UTY-RSRY	UTY-RSRY
Prix (€ H.T.) + éco-part. (€ H.T.)	149	0,12	149	0,12	149	0,12
RÉCÉPTEUR INFRA-ROUGE	875145	-	-	-	UTY-LBTHH	UTY-LBTHH
Prix (€ H.T.) + éco-part. (€ H.T.)	-	-	-	-	436	0,12
KIT LIAISON FRIGORIFIQUE	875146	-	-	-	UTP-FX24A	UTP-FX24A
Prix (€ H.T.) + éco-part. (€ H.T.)	-	-	-	-	107	-
KIT LIAISON FRIGORIFIQUE	875147	-	-	-	UTP-FX35A	UTP-FX35A
Prix (€ H.T.) + éco-part. (€ H.T.)	-	-	-	-	111	-
PLATINE INTERFACE	875162	UTY-TWRXZ3	UTY-TWRXZ3	UTY-TWRXZ3	-	-
Prix (€ H.T.) + éco-part. (€ H.T.)	259	0,12	259	0,12	259	0,12
FILTRE PURIFICATEUR <sup>(2)</sup>	875175	UTR-FA03-5	UTR-FA03-5	UTR-FA03-5	-	-
Prix (€ H.T.) + éco-part. (€ H.T.)	60,7	-	60,7	-	60,7	-

(1) Télécommande à encastrer. (2) Plus d'informations : voir p. 980-983.

Cassettes 600 x 600 Confort

Façade compacte, non débordante



VERSION CHAUD SEUL  
SELON MODÈLE

		2 000	2 500	3 500	4 000	5 000	6 000
<b>PUISSANCE NÉCESSAIRE POUR VOTRE PROJET (W)</b>							
<b>UNITÉ INTÉRIEURE</b>		AUXG 7 KVLA.UI	AUXG 9 KVLA.UI	AUXG 12 KVLA.UI	AUXG 14 KVLA.UI	AUXG 18 KVLA.UI	AUXG 22 KVLA.UI
Référence - famille		873180 CV1209	873119 CV1209	873120 CV1209	873121 CV1209	873122 CV1209	873123 CV1209
Prix (€ H.T.) + éco-part. (€ H.T.)		1 385 1,3	1 418 1,3	1 549 1,3	1 790 1,3	2 073 1,3	2 109 1,3
<b>FAÇADE</b>		UTG-UFYF-W	UTG-UFYF-W	UTG-UFYF-W	UTG-UFYF-W	UTG-UFYF-W	UTG-UFYF-W
Référence - famille		873042 CV1209	873042 CV1209	873042 CV1209	873042 CV1209	873042 CV1209	873042 CV1209
Prix (€ H.T.)		175 -	175 -	175 -	175 -	175 -	175 -
<b>TÉLÉCOMMANDE</b>		UTY-LNTY	UTY-LNTY	UTY-LNTY	UTY-LNTY	UTY-LNTY	UTY-LNTY
Référence - famille		876383 CV1209	876383 CV1209	876383 CV1209	876383 CV1209	876383 CV1209	876383 CV1209
Prix (€ H.T.)		175 0,12	175 0,12	175 0,12	175 0,12	175 0,12	175 0,12
P. frigo. nominale	W	2 000	2 500	3 500	4 000	5 000	6 000
P. calo. nominale	W	3 200	4 100	5 000	6 000	6 000	7 000
Débit d'air (u. int.) PV / GV	m³/h	390 / 540	390 / 540	410 / 610	410 / 680	410 / 790	450 / 860
Pression acoustique (u. int.) PV / GV (froid)	dB(A)	27 / 33	27 / 33	28 / 37	29 / 40	29 / 38	30 / 44
Puissance acoustique (u.int.) (froid)	dB(A)	46	46	49	52	50	56
Dimensions caisson (HxLxP)	mm	245 x 570 x 570	245 x 570 x 570	245 x 570 x 570	245 x 570 x 570	245 x 570 x 570	245 x 570 x 570
Dimensions façade (H x L x P)	mm	46 x 620 x 620	46 x 620 x 620	46 x 620 x 620	46 x 620 x 620	46 x 620 x 620	46 x 620 x 620
Poids	kg	15	15	15	15	15	16
Dia. liaison gaz	pouce	3/8"	3/8"	3/8"	3/8"	1/2	1/2
Dia. liaison liquide	pouce	1/4"	1/4"	1/4"	1/4"	1/4	1/4
Dia. évacuation des condensats u. int.	mm	32 <sup>(1)</sup>	32 <sup>(1)</sup>	32 <sup>(1)</sup>	32 <sup>(1)</sup>	32 <sup>(1)</sup>	32 <sup>(1)</sup>

(1) Avec accessoires fournis.

OPTIONS DISPONIBLES

TÉLÉCOMMANDE FILAIRE	876138	UTY-RLRY	UTY-RLRY	UTY-RLRY	UTY-RLRY	UTY-RLRY	UTY-RLRY
Prix (€ H.T.) + éco-part. (€ H.T.)		180 0,12	180 0,12	180 0,12	180 0,12	180 0,12	180 0,12

TÉLÉCOMMANDE FILAIRE SIMPLIFIÉE

809030	UTY-RSRY	UTY-RSRY	UTY-RSRY	UTY-RSRY	UTY-RSRY	UTY-RSRY	UTY-RSRY
Prix (€ H.T.) + éco-part. (€ H.T.)		149 0,12	149 0,12	149 0,12	149 0,12	149 0,12	149 0,12

TÉLÉCOMMANDE FILAIRE COMPACTE<sup>(1)</sup>

809034	UTY-RCRYZ1	UTY-RCRYZ1	UTY-RCRYZ1	UTY-RCRYZ1	UTY-RCRYZ1	UTY-RCRYZ1	UTY-RCRYZ1
Prix (€ H.T.) + éco-part. (€ H.T.)		222 0,12	222 0,12	222 0,12	222 0,12	222 0,12	222 0,12

FILTRE PURIFICATEUR<sup>(2)</sup>

875176	UTD-HFAA	UTD-HFAA	UTD-HFAA	UTD-HFAA	UTD-HFAA	UTD-HFAA	UTD-HFAA
Prix (€ H.T.) + éco-part. (€ H.T.)		138 -	138 -	138 -	138 -	138 -	138 -

(1) Télécommande à encastrer. (2) Plus d'informations : voir p. 980-983.

Gainables compacts Confort/ Gainables Confort

VERSION CHAUD SEUL  
SELON MODÈLE

Pompe de relevage intégrée<sup>(1)</sup>



		2 000	2 500	3 500	4 000	5 000	6 000
<b>PUISSANCE NÉCESSAIRE POUR VOTRE PROJET (W)</b>							
<b>UNITÉ INTÉRIEURE</b>		ARXG 7 KLLA.UI	ARXG 9 KLLA.UI	ARXG 12 KLLA.UI	ARXG 14 KLLA.UI	ARXG 18 KLLA.UI	ARXG 22 KMLB.UI
Référence - famille		873044 CV1209	873141 CV1209	873142 CV1209	873143 CV1209	873144 CV1209	873213 CV1209
Prix (€ H.T.) + éco-part. (€ H.T.)		1 151 1,67	1 268 1,67	1 283 1,67	1 395 1,67	1 535 1,67	1 579 1,67
<b>TÉLÉCOMMANDE</b>		UTY-RLRY	UTY-RLRY	UTY-RLRY	UTY-RLRY	UTY-RLRY	UTY-RLRY
Référence - famille		876138 CV1210	876138 CV1210	876138 CV1210	876138 CV1210	876138 CV1210	876138 CV1210
Prix (€ H.T.) + éco-part. (€ H.T.)		180 0,12	180 0,12	180 0,12	180 0,12	180 0,12	180 0,12
P. frigo. nominale	W	2 000	2 500	3 500	4 000	5 000	6 000
P. calo. nominale	W	2 300	3 200	4 100	5 000	6 000	7 000
Débit d'air (u. int.) PV / GV	m³/h	440 / 550	450 / 600	480 / 650	480 / 800	750 / 940	580 / 1 100
Pression dispo	Pa	90	90	90	90	90	150
Pression acoustique (u. int.) PV / GV (froid)	dB(A)	24 / 28	25 / 28	26 / 29	26 / 32	27 / 32	25 / 31
Puissance acoustique (u.int.) (froid)	dB(A)	57	57	58	60	58	60
Dimensions (HxLxP)	mm	198 x 700 x 620	198 x 700 x 620	198 x 700 x 620	198 x 700 x 620	198 x 900 x 620	270 x 1 135 x 700
Poids	kg	16	17	17	17	20	35
Dia. liaison gaz	pouce	3/8"	3/8"	3/8"	3/8"	1/2	1/2
Dia. liaison liquide	pouce	1/4"	1/4"	1/4"	1/4"	1/4	1/4
Dia. évacuation des condensats u. int.	mm	32 <sup>(2)</sup>	32 <sup>(2)</sup>	32 <sup>(2)</sup>	32 <sup>(2)</sup>	32 <sup>(2)</sup>	38 <sup>(3)</sup>

(1) Les unités intérieures KLLA intègrent une pompe de relevage des condensats dont la hauteur maximale de refoulement est de 700 mm. En option pour l'unité intérieure KMLB.

(2) Avec accessoires fournis. (3) Pour se raccorder à un diamètre 32 mm, prévoir raccord d'adaptation voir p. 993

OPTIONS DISPONIBLES

TÉLÉCOMMANDE FILAIRE SIMPLIFIÉE	809030	UTY-RSRY	UTY-RSRY	UTY-RSRY	UTY-RSRY	UTY-RSRY	UTY-RSRY
Prix (€ H.T.) + éco-part. (€ H.T.)		149 0,12	149 0,12	149 0,12	149 0,12	149 0,12	149 0,12

KIT TÉLÉCOMMANDE INFRA-ROUGE

875047	UTY-LBTYM	UTY-LBTYM	UTY-LBTYM	UTY-LBTYM	UTY-LBTYM	UTY-LBTYM	UTY-LBTYM
Prix (€ H.T.) + éco-part. (€ H.T.)		448 0,12	448 0,12	448 0,12	448 0,12	448 0,12	448 0,12

TÉLÉCOMMANDE FILAIRE COMPACTE<sup>(1)</sup>

809034	UTY-RCRYZ1	UTY-RCRYZ1	UTY-RCRYZ1	UTY-RCRYZ1	UTY-RCRYZ1	UTY-RCRYZ1	UTY-RCRYZ1
Prix (€ H.T.) + éco-part. (€ H.T.)		222 0,12	222 0,12	222 0,12	222 0,12	222 0,12	222 0,12

FILTRES PURIFICATEURS<sup>(2)</sup>

875170	UTD-HFTA	UTD-HFTA	UTD-HFTA	UTD-HFTA	-	-	-
Prix (€ H.T.) + éco-part. (€ H.T.)		138 -	138 -	138 -	138 -	-	-

FILTRES PURIFICATEURS<sup>(2)</sup>

875171	-	-	-	-	UTD-HFTB	-	-
Prix (€ H.T.) + éco-part. (€ H.T.)		-	-	-	138 -	-	-

PRÉ-FILTRE

875178	-	-	-	-	-	UTD-LF25NA	-
Prix (€ H.T.) + éco-part. (€ H.T.)		-	-	-	-	166 -	-

FILTRES PURIFICATEURS<sup>(2)(3)</sup>

875169	-	-	-	-	-	UTD-HFND	-
Prix (€ H.T.) + éco-part. (€ H.T.)		-	-	-	-	138 -	-

(1) Télécommande à encastrer (2) Plus d'informations p.980-983. (3) Nécessite la pose du pré-filtre UTD-LF25NA (875178)

Micro-gainables Confort

**VERSION CHAUD SEUL  
SELON MODÈLE**

Pompe de relevage intégrée<sup>(1)</sup>



**PUISSANCE NÉCESSAIRE  
POUR VOTRE PROJET (W)**

**UNITÉ INTÉRIEURE**

Référence - famille

Prix (€ H.T.) + éco-part. (€ H.T.)

**TÉLÉCOMMANDE**

Référence - famille

Prix (€ H.T.) + éco-part. (€ H.T.)

		2 000	2 500	3 500	4 000	5 000
ARXG 7 KSLA.UI	ARXG 9 KSLA.UI	ARXG 12 KSLA.UI	ARXG 14 KSLA.UI	ARXG 18 KSLA.UI		
873154	CV1209	873155	CV1209	873156	CV1209	873051
		1 084	1,67	1 194	1,67	1 210
				1 317	1,67	1 421
						1 421
						1 421
UTY-RLRY	UTY-RLRY	UTY-RLRY	UTY-RLRY	UTY-RLRY	UTY-RLRY	UTY-RLRY
876138	CV1210	876138	CV1210	876138	CV1210	876138
		180	0,12	180	0,12	180
						180
						180
P. frigo. nominale	W	2000	2500	3500	4000	5000
P. calo. nominale	W	2300	3200	4100	5000	5600
Débit d'air (u. int.) PV / GV	m³/h	360 / 550	360 / 600	360 / 650	360 / 800	480 / 940
Pression dispo	Pa	30	30	30	50	50
Pression acoustique (u. int.) PV / GV (froid)	dB(A)	23 / 29	23 / 29	23 / 31	23 / 35	23 / 33
Puissance acoustique (u.int.) (froid)	dB(A)	52	54	55	60	58
Dimensions (HxLxP)	mm	198 x 700 x 450	198 x 700 x 450	198 x 700 x 450	198 x 700 x 450	198 x 900 x 450
Poids	kg	15,5	15,5	15,5	15,5	18,5
Dia. liaison gaz	pouce	3/8"	3/8"	3/8"	3/8"	1/2"
Dia. liaison liquide	pouce	1/4"	1/4"	1/4"	1/4"	1/4"
Dia. évacuation des condensats u. int.	mm	32 <sup>(2)</sup>	32 <sup>(2)</sup>	32 <sup>(2)</sup>	32 <sup>(2)</sup>	32 <sup>(2)</sup>

**OPTIONS DISPONIBLES**

**TÉLÉCOMMANDE FILAIRE SIMPLIFIÉE**

Prix (€ H.T.) + éco-part. (€ H.T.)

**KIT TÉLÉCOMMANDE INFRA-ROUGE**

Prix (€ H.T.) + éco-part. (€ H.T.)

**TÉLÉCOMMANDE FILAIRE COMPACTE<sup>(3)</sup>**

Prix (€ H.T.) + éco-part. (€ H.T.)

**FILTRES PURIFICATEURS<sup>(4)</sup>**

Prix (€ H.T.) + éco-part. (€ H.T.)

**FILTRES PURIFICATEURS<sup>(4)</sup>**

Prix (€ H.T.) + éco-part. (€ H.T.)

809030	UTY-RSRY	UTY-RSRY	UTY-RSRY	UTY-RSRY	UTY-RSRY
	149	0,12	149	0,12	149
875047	UTY-LBTYM	UTY-LBTYM	UTY-LBTYM	UTY-LBTYM	UTY-LBTYM
	448	0,12	448	0,12	448
809034	UTY-RCRYZ1	UTY-RCRYZ1	UTY-RCRYZ1	UTY-RCRYZ1	UTY-RCRYZ1
	222	0,12	222	0,12	222
875170	UTD-HFTA	UTD-HFTA	UTD-HFTA	UTD-HFTA	-
	138	-	138	-	138
875171	-	-	-	-	UTD-HFTB
					138

(1) L'unité intègre une pompe de relevage des condensats dont la hauteur maximale de refoulement est de 700 mm. (2) Avec accessoires fournis. (3) Télécommande à encastrer. (4) Plus d'informations : voir p. 980-983.

**L'UN DES PLUS COMPACTS DU MARCHÉ**

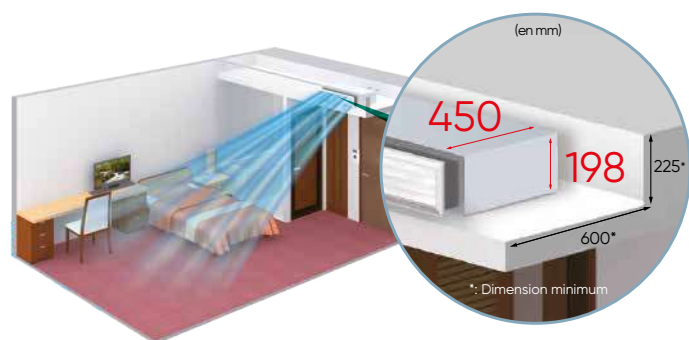

**FAIBLE NIVEAU SONORE**

En réduisant les turbulences, le stabilisateur d'air permet de réduire considérablement le niveau sonore.



De plus, 3 nouvelles vitesses de ventilation disponibles (avec les télécommandes 2 fils de nouvelle génération) permettent de s'adapter au mieux au niveau de confort acoustique souhaité. La vitesse silence est idéale pour les chambres d'hôtels.

**MAINTENANCE SIMPLIFIÉE**

La pompe de relevage est intégrée et accessible sur le côté avec trappe de visite simple à retirer ainsi qu'une trappe de contrôle.

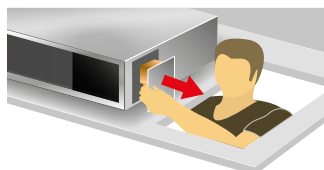

**REPRISE MODULABLE QUI S'ADAPTE À TOUTES LES CONTRAINTES**

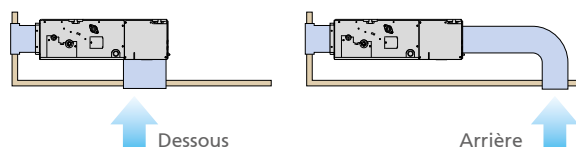



Configurations en bi-splits

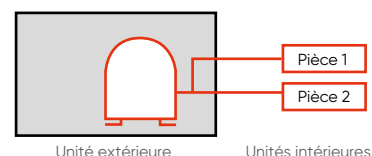

Liste des combinaisons du modèle bi-splits AOYG 14 KBTA2 - Mode froid et Mode chaud

TYPE D'APPAREIL POUR CHAQUE PIÈCE		PUISSANCE FRIGORIFIQUE / CALORIFIQUE POUR CHAQUE UNITÉ (kW)		PUISSANCE FRIGORIFIQUE / CALORIFIQUE TOTALE (kW)			PUISSANCE ABSORBÉE TOTALE (kW) MODE FROID / MODE CHAUD			DONNÉES SAISONNIÈRES			
PIÈCE 1	PIÈCE 2	PIÈCE 1	PIÈCE 2	MIN	NOMINALE	MAX	MIN	NOMINALE	MAX	EER/COP	PDESIGN (KW)	SEER/SCOP	CLASSE ÉNERGÉTIQUE
7	7	2,00 / 2,20	2,00 / 2,20	1,40 / 1,10	4,00 / 4,40	4,60 / 5,50	0,25 / 0,25	0,97 / 0,95	1,20 / 1,65	4,12 / 4,63	4,0 / 3,5	8,7 / 4,7	A+++ / A++
7	9	1,75 / 1,92	2,25 / 2,48	1,40 / 1,10	4,00 / 4,40	4,60 / 5,50	0,25 / 0,25	0,97 / 0,95	1,20 / 1,65	4,12 / 4,63	4,0 / 3,5	8,7 / 4,7	A+++ / A++
7	12	1,47 / 1,62	2,53 / 2,78	1,40 / 1,10	4,00 / 4,40	4,60 / 5,50	0,25 / 0,25	0,97 / 0,95	1,20 / 1,65	4,12 / 4,63	4,0 / 3,5	8,7 / 4,7	A+++ / A++
9	9	2,00 / 2,20	2,00 / 2,20	1,40 / 1,10	4,00 / 4,40	4,60 / 5,50	0,25 / 0,25	0,97 / 0,95	1,20 / 1,65	4,12 / 4,63	4,0 / 3,5	8,7 / 4,7	A+++ / A++
9	12	1,71 / 1,89	2,29 / 2,51	1,40 / 1,10	4,00 / 4,40	4,60 / 5,50	0,25 / 0,25	0,97 / 0,95	1,20 / 1,65	4,12 / 4,63	4,0 / 3,5	8,7 / 4,7	A+++ / A++

Liste des combinaisons du modèle bi-splits AOYG 18 KBTA2 - Mode froid et Mode chaud

TYPE D'APPAREIL POUR CHAQUE PIÈCE		PUISSANCE FRIGORIFIQUE / CALORIFIQUE POUR CHAQUE UNITÉ (kW)		PUISSANCE FRIGORIFIQUE / CALORIFIQUE TOTALE (kW)			PUISSANCE ABSORBÉE TOTALE (kW) MODE FROID / MODE CHAUD			DONNÉES SAISONNIÈRES			
PIÈCE 1	PIÈCE 2	PIÈCE 1	PIÈCE 2	MIN	NOMINALE	MAX	MIN	NOMINALE	MAX	EER/COP	PDESIGN (KW)	SEER/SCOP	CLASSE ÉNERGÉTIQUE
7	7	2,00 / 2,40	2,00 / 2,40	1,70 / 1,70	4,00 / 4,80	5,00 / 5,60	0,25 / 0,25	0,92 / 0,99	1,23 / 1,35	4,35 / 4,85	4,0 / 3,8	8,8 / 4,7	A+++ / A++
7	9	2,00 / 2,40	2,50 / 3,00	1,70 / 1,70	4,50 / 5,40	5,70 / 6,40	0,25 / 0,25	1,07 / 1,15	1,45 / 1,60	4,22 / 4,70	4,5 / 4,0	8,7 / 4,7	A+++ / A++
7	12	1,84 / 2,06	3,16 / 3,54	1,70 / 1,70	5,00 / 5,60	5,80 / 7,00	0,25 / 0,25	1,24 / 1,22	1,55 / 1,80	4,03 / 4,59	5,0 / 4,2	8,6 / 4,7	A+++ / A++
7	14	1,67 / 1,87	3,33 / 3,73	1,70 / 1,70	5,00 / 5,60	5,80 / 7,00	0,25 / 0,25	1,24 / 1,22	1,55 / 1,80	4,03 / 4,59	5,0 / 4,2	8,6 / 4,7	A+++ / A++
9	9	2,50 / 2,80	2,50 / 2,80	1,70 / 1,70	5,00 / 5,60	5,80 / 7,00	0,25 / 0,25	1,24 / 1,22	1,55 / 1,80	4,03 / 4,59	5,0 / 4,2	8,6 / 4,7	A+++ / A++
9	12	2,14 / 2,40	2,86 / 3,20	1,70 / 1,70	5,00 / 5,60	5,80 / 7,00	0,25 / 0,25	1,24 / 1,22	1,55 / 1,80	4,03 / 4,59	5,0 / 4,2	8,6 / 4,7	A+++ / A++
9	14	1,96 / 2,19	3,04 / 3,41	1,70 / 1,70	5,00 / 5,60	5,80 / 7,00	0,25 / 0,25	1,24 / 1,22	1,55 / 1,80	4,03 / 4,59	5,0 / 4,2	8,6 / 4,7	A+++ / A++
12	12	2,50 / 2,80	2,50 / 2,80	1,70 / 1,70	5,00 / 5,60	5,80 / 7,00	0,25 / 0,25	1,24 / 1,22	1,55 / 1,80	4,03 / 4,59	5,0 / 4,2	8,6 / 4,7	A+++ / A++
12	14	2,31 / 2,58	2,69 / 3,02	1,70 / 1,70	5,00 / 5,60	5,80 / 7,00	0,25 / 0,25	1,24 / 1,22	1,55 / 1,80	4,03 / 4,59	5,0 / 4,2	8,6 / 4,7	A+++ / A++

Liste des combinaisons du modèle tri-splits AOYG 18 KBTA3 - Mode froid

Nb UI	TYPE D'APPAREIL POUR CHAQUE PIÈCE			MODE FROID				PUISSANCE ABSORBÉE (kW)	EER	DONNÉES SAISONNIÈRES		
				PUISSANCE FRIGORIFIQUE (kW)						PDESIGN (kW)	SEER	CLASSE ÉNERGÉ- TIQUE
	PIÈCE 1	PIÈCE 2	PIÈCE 3	PIÈCE 1	PIÈCE 2	PIÈCE 3	TOTAL					
2 UI	7	7	-	2,00	2,00	-	4,00	0,86	4,65	4,0	8,3	A++
	7	9	-	2,00	2,50	-	4,50	1,03	4,36	4,5	8,2	A++
	7	12	-	1,99	3,41	-	5,40	1,41	3,83	5,4	8,0	A++
	7	14	-	1,80	3,60	-	5,40	1,41	3,83	5,4	8,0	A++
	9	9	-	2,50	2,50	-	5,00	1,23	4,06	5,0	8,1	A++
	9	12	-	2,31	3,09	-	5,40	1,41	3,83	5,4	8,0	A++
	9	14	-	2,11	3,29	-	5,40	1,41	3,83	5,4	8,0	A++
	12	12	-	2,70	2,70	-	5,40	1,41	3,83	5,4	8,0	A++
	12	14	-	2,49	2,91	-	5,40	1,41	3,83	5,4	8,0	A++
3 UI	7	7	7	1,80	1,80	1,80	5,40	1,13	4,78	5,4	8,6	A+++
	7	7	9	1,64	1,64	2,12	5,40	1,13	4,78	5,4	8,6	A+++
	7	7	12	1,45	1,45	2,50	5,40	1,13	4,78	5,4	8,6	A+++
	7	7	14	1,35	1,35	2,70	5,40	1,13	4,78	5,4	8,6	A+++
	7	9	9	1,52	1,94	1,94	5,40	1,13	4,78	5,4	8,6	A+++
	7	9	12	1,35	1,74	2,31	5,40	1,13	4,78	5,4	8,6	A+++
	7	9	14	1,26	1,62	2,52	5,40	1,13	4,78	5,4	8,6	A+++
	9	9	9	1,80	1,80	1,80	5,40	1,13	4,78	5,4	8,6	A+++
	9	9	12	1,62	1,62	2,16	5,40	1,13	4,78	5,4	8,6	A+++

Liste des combinaisons du modèle tri-splits AOYG 24 KBTA3 - Mode froid

Nb UI	TYPE D'APPAREIL POUR CHAQUE PIÈCE			MODE FROID				PUISSANCE ABSORBÉE (kW)	EER	DONNÉES SAISONNIÈRES		
				PUISSANCE FRIGORIFIQUE (kW)						PDESIGN (kW)	SEER	CLASSE ÉNERGÉ- TIQUE
	PIÈCE 1	PIÈCE 2	PIÈCE 3	PIÈCE 1	PIÈCE 2	PIÈCE 3	TOTAL					
2 UI	7	7	-	2,00	2,00	-	4,00	0,86	4,65	4,0	8,3	A++
	7	9	-	2,00	2,50	-	4,50	1,03	4,36	4,5	8,2	A++
	7	12	-	2,00	3,50	-	5,50	1,46	3,77	5,5	8,0	A++
	7	14	-	2,00	4,00	-	6,00	1,73	3,48	6,0	7,6	A++
	7	18	-	1,90	4,90	-	6,80	2,26	3,01	6,8	6,9	A++
	9	9	-	2,50	2,50	-	5,00	1,23	4,06	5,0	8,1	A++
	9	12	-	2,50	3,50	-	6,00	1,73	3,48	6,0	7,6	A++
	9	14	-	2,50	4,00	-	6,50	2,04	3,19	6,5	7,2	A++
	9	18	-	2,27	4,53	-	6,80	2,26	3,01	6,8	6,9	A++
	12	12	-	3,40	3,40	-	6,80	2,26	3,01	6,8	6,9	A++
	12	14	-	3,14	3,66	-	6,80	2,26	3,01	6,8	6,9	A++
	12	18	-	2,72	4,08	-	6,80	2,26	3,01	6,8	6,9	A++
	14	14	-	3,40	3,40	-	6,80	2,26	3,01	6,8	6,9	A++
14	18	-	2,98	3,82	-	6,80	2,26	3,01	6,8	6,9	A++	
3 UI	7	7	7	2,00	2,00	2,00	6,00	1,37	4,37	6,0	8,6	A+++
	7	7	9	2,00	2,00	2,50	6,50	1,59	4,08	6,5	8,5	A+++
	7	7	12	1,83	1,83	3,14	6,80	1,74	3,90	6,8	8,5	A+++
	7	7	14	1,70	1,70	3,40	6,80	1,74	3,90	6,8	8,5	A+++
	7	7	18	1,49	1,49	3,82	6,80	1,74	3,90	6,8	8,5	A+++
	7	9	9	1,90	2,45	2,45	6,80	1,74	3,90	6,8	8,5	A+++
	7	9	12	1,70	2,19	2,91	6,80	1,74	3,90	6,8	8,5	A+++
	7	9	14	1,59	2,04	3,17	6,80	1,74	3,90	6,8	8,5	A+++
	7	9	18	1,40	1,80	3,60	6,80	1,74	3,90	6,8	8,5	A+++
	7	12	12	1,54	2,63	2,63	6,80	1,74	3,90	6,8	8,5	A+++
	7	12	14	1,44	2,47	2,89	6,80	1,74	3,90	6,8	8,5	A+++
	7	14	14	1,36	2,72	2,72	6,80	1,74	3,90	6,8	8,5	A+++
	9	9	9	2,27	2,27	2,27	6,80	1,74	3,90	6,8	8,5	A+++
	9	9	12	2,04	2,04	2,72	6,80	1,74	3,90	6,8	8,5	A+++
	9	9	14	1,91	1,91	2,98	6,80	1,74	3,90	6,8	8,5	A+++
	9	9	18	1,70	1,70	3,40	6,80	1,74	3,90	6,8	8,5	A+++
	9	12	12	1,86	2,47	2,47	6,80	1,74	3,90	6,8	8,5	A+++
9	12	14	1,75	2,33	2,72	6,80	1,74	3,90	6,8	8,5	A+++	
12	12	12	2,27	2,27	2,27	6,80	1,74	3,90	6,8	8,5	A+++	

**TABLEAU DES COMBINAISONS POUR MULTI-SPLITS ATLANTIC/FUJITSU**
**R32**

Liste des combinaisons du modèle tri-splits AOYG 18 KBTA3 – Mode chaud

Nb UI	TYPE D'APPAREIL POUR CHAQUE PIÈCE			MODE CHAUD				PUISSANCE ABSORBÉE (kW)	COP	DONNÉES SAISONNIÈRES		
				PUISSANCE CALORIFIQUE (kW)						PDESIGN (kW)	SCOP	CLASSE ÉNERGÉ- TIQUE
	PIÈCE 1	PIÈCE 2	PIÈCE 3	PIÈCE 1	PIÈCE 2	PIÈCE 3	TOTAL					
2 UI	7	7	-	2,40	2,40	-	4,80	1,00	4,80	4,0	4,2	A+
	7	9	-	2,40	3,00	-	5,40	1,21	4,45	4,0	4,2	A+
	7	12	-	2,40	4,20	-	6,60	1,66	3,98	5,0	4,0	A+
	7	14	-	2,27	4,53	-	6,80	1,77	3,84	5,0	4,0	A+
	9	9	-	3,00	3,00	-	6,00	1,44	4,17	4,5	4,1	A+
	9	12	-	2,91	3,89	-	6,80	1,77	3,84	5,0	4,0	A+
	9	14	-	2,66	4,14	-	6,80	1,77	3,84	5,0	4,0	A+
	12	12	-	3,40	3,40	-	6,80	1,77	3,84	5,0	4,0	A+
	12	14	-	3,14	3,66	-	6,80	1,77	3,84	5,0	4,0	A+
	14	14	-	3,40	3,40	-	6,80	1,77	3,84	5,0	4,0	A+
3 UI	7	7	7	2,27	2,27	2,27	6,80	1,39	4,89	5,0	4,7	A++
	7	7	9	2,07	2,07	2,66	6,80	1,39	4,89	5,0	4,7	A++
	7	7	12	1,83	1,83	3,14	6,80	1,39	4,89	5,0	4,7	A++
	7	7	14	1,70	1,70	3,40	6,80	1,39	4,89	5,0	4,7	A++
	7	9	9	1,90	2,45	2,45	6,80	1,39	4,89	5,0	4,7	A++
	7	9	12	1,70	2,19	2,91	6,80	1,39	4,89	5,0	4,7	A++
	7	9	14	1,59	2,04	3,17	6,80	1,39	4,89	5,0	4,7	A++
	9	9	9	2,27	2,27	2,27	6,80	1,39	4,89	5,0	4,7	A++
	9	9	12	2,04	2,04	2,72	6,80	1,39	4,89	5,0	4,7	A++

Liste des combinaisons du modèle tri-splits AOYG 24 KBTA3 – Mode chaud

Nb UI	TYPE D'APPAREIL POUR CHAQUE PIÈCE			MODE CHAUD				PUISSANCE ABSORBÉE (kW)	COP	DONNÉES SAISONNIÈRES		
				PUISSANCE CALORIFIQUE (kW)						PDESIGN (kW)	SCOP	CLASSE ÉNERGÉ- TIQUE
	PIÈCE 1	PIÈCE 2	PIÈCE 3	PIÈCE 1	PIÈCE 2	PIÈCE 3	TOTAL					
2 UI	7	7	-	2,40	2,40	-	4,80	1,00	4,80	4,0	4,2	A+
	7	9	-	2,40	3,00	-	5,40	1,21	4,45	4,0	4,2	A+
	7	12	-	2,40	4,20	-	6,60	1,66	3,98	5,0	4,0	A+
	7	14	-	2,40	4,80	-	7,20	1,86	3,87	5,4	4,0	A+
	7	18	-	2,16	5,54	-	7,70	2,01	3,83	5,8	4,0	A+
	9	9	-	3,00	3,00	-	6,00	1,44	4,17	4,5	4,1	A+
	9	12	-	3,00	4,20	-	7,20	1,86	3,87	5,4	4,0	A+
	9	14	-	2,96	4,74	-	7,70	2,01	3,83	5,8	4,0	A+
	9	18	-	2,57	5,13	-	7,70	2,01	3,83	5,8	4,0	A+
	12	12	-	3,85	3,85	-	7,70	2,01	3,83	5,8	4,0	A+
	12	14	-	3,55	4,15	-	7,70	2,01	3,83	5,8	4,0	A+
	12	18	-	3,08	4,62	-	7,70	2,01	3,83	5,8	4,0	A+
	14	14	-	3,85	3,85	-	7,70	2,01	3,83	5,8	4,0	A+
	14	18	-	3,37	4,33	-	7,70	2,01	3,83	5,8	4,0	A+
3 UI	7	7	7	2,40	2,40	2,40	7,20	1,61	4,48	5,4	4,7	A++
	7	7	9	2,40	2,40	3,00	7,80	1,76	4,42	5,8	4,6	A++
	7	7	12	2,15	2,15	3,70	8,00	1,82	4,40	6,0	4,6	A++
	7	7	14	2,00	2,00	4,00	8,00	1,82	4,40	6,0	4,6	A++
	7	7	18	1,75	1,75	4,50	8,00	1,82	4,40	6,0	4,6	A++
	7	9	9	2,24	2,88	2,88	8,00	1,82	4,40	6,0	4,6	A++
	7	9	12	2,00	2,57	3,43	8,00	1,82	4,40	6,0	4,6	A++
	7	9	14	1,87	2,40	3,73	8,00	1,82	4,40	6,0	4,6	A++
	7	9	18	1,65	2,12	4,23	8,00	1,82	4,40	6,0	4,6	A++
	7	12	12	1,80	3,10	3,10	8,00	1,82	4,40	6,0	4,6	A++
	7	12	14	1,70	2,91	3,39	8,00	1,82	4,40	6,0	4,6	A++
	7	14	14	1,60	3,20	3,20	8,00	1,82	4,40	6,0	4,6	A++
	9	9	9	2,67	2,67	2,67	8,00	1,82	4,40	6,0	4,6	A++
	9	9	12	2,40	2,40	3,20	8,00	1,82	4,40	6,0	4,6	A++
	9	9	14	2,25	2,25	3,50	8,00	1,82	4,40	6,0	4,6	A++
	9	9	18	2,00	2,00	4,00	8,00	1,82	4,40	6,0	4,6	A++
	9	12	12	2,18	2,91	2,91	8,00	1,82	4,40	6,0	4,6	A++
9	12	14	2,06	2,74	3,20	8,00	1,82	4,40	6,0	4,6	A++	
12	12	12	2,67	2,67	2,67	8,00	1,82	4,40	6,0	4,6	A++	

**TABLEAU DES COMBINAISONS POUR MULTI-SPLITS ATLANTIC/FUJITSU**

**R32**

Liste des combinaisons du modèle quadri-splits AOYG 30 KBTA4 - Mode froid

Nb UI	TYPE D'APPAREIL POUR CHAQUE PIÈCE				MODE FROID					PUISSANCE ABSORBÉE (kW)	EER	DONNÉES SAISONNIÈRES		
					PUISSANCE FRIGORIFIQUE (kW)							PDESIGN (kW)	SEER	CLASSE ÉNERGÉ- TIQUE
	PIÈCE 1	PIÈCE 2	PIÈCE 3	PIÈCE 4	PIÈCE 1	PIÈCE 2	PIÈCE 3	PIÈCE 4	TOTAL					
2 UI	7	22	-	-	2,00	6,00	-	-	8,00	2,67	3,00	8,0	7,5	A++
	7	24	-	-	1,81	6,19	-	-	8,00	2,67	3,00	8,0	7,5	A++
	9	22	-	-	2,32	5,68	-	-	8,00	2,67	3,00	8,0	7,5	A++
	9	24	-	-	2,18	5,82	-	-	8,00	2,67	3,00	8,0	7,5	A++
	12	18	-	-	3,20	4,80	-	-	8,00	2,67	3,00	8,0	7,5	A++
	12	22	-	-	2,82	5,18	-	-	8,00	2,67	3,00	8,0	7,5	A++
	12	24	-	-	2,67	5,33	-	-	8,00	2,67	3,00	8,0	7,5	A++
	14	18	-	-	3,50	4,50	-	-	9,60	2,47	3,89	8,0	7,5	A++
	14	22	-	-	3,11	4,89	-	-	9,60	2,47	3,89	8,0	7,5	A++
	14	24	-	-	2,95	5,05	-	-	9,60	2,47	3,89	8,0	7,5	A++
	18	18	-	-	4,00	4,00	-	-	8,00	2,67	3,00	8,0	7,5	A++
	18	22	-	-	3,60	4,40	-	-	8,00	2,67	3,00	8,0	7,5	A++
	18	24	-	-	3,43	4,57	-	-	8,00	2,67	3,00	8,0	7,5	A++
	22	22	-	-	4,00	4,00	-	-	8,00	2,67	3,00	8,0	7,5	A++
	22	24	-	-	3,83	4,17	-	-	8,00	2,67	3,00	8,0	7,5	A++
	24	24	-	-	4,00	4,00	-	-	8,00	2,67	3,00	8,0	7,5	A++
3 UI	7	7	12	-	2,00	2,00	3,50	-	7,50	2,10	3,57	7,5	8,1	A++
	7	7	14	-	2,00	2,00	4,00	-	8,00	2,32	3,45	8,0	8,0	A++
	7	7	18	-	1,75	1,75	4,50	-	8,00	2,32	3,45	8,0	8,0	A++
	7	7	22	-	1,56	1,56	4,88	-	8,00	2,32	3,45	8,0	8,0	A++
	7	7	24	-	1,47	1,47	5,06	-	8,00	2,32	3,45	8,0	8,0	A++
	7	9	9	-	2,00	2,50	2,50	-	7,00	1,90	3,69	7,0	8,2	A++
	7	9	12	-	2,00	2,50	3,50	-	8,00	2,32	3,45	8,0	8,0	A++
	7	9	14	-	1,87	2,40	3,73	-	8,00	2,32	3,45	8,0	8,0	A++
	7	9	18	-	1,64	2,12	4,24	-	8,00	2,32	3,45	8,0	8,0	A++
	7	9	22	-	1,47	1,89	4,64	-	8,00	2,32	3,45	8,0	8,0	A++
	7	9	24	-	1,40	1,80	4,80	-	8,00	2,32	3,45	8,0	8,0	A++
	7	12	12	-	1,80	3,10	3,10	-	8,00	2,32	3,45	8,0	8,0	A++
	7	12	14	-	1,70	2,91	3,39	-	8,00	2,32	3,45	8,0	8,0	A++
	7	12	18	-	1,51	2,59	3,90	-	8,00	2,32	3,45	8,0	8,0	A++
	7	12	22	-	1,37	2,34	4,29	-	8,00	2,32	3,45	8,0	8,0	A++
	7	12	24	-	1,30	2,23	4,47	-	8,00	2,32	3,45	8,0	8,0	A++
	7	14	14	-	1,60	3,20	3,20	-	8,00	2,32	3,45	8,0	8,0	A++
	7	14	18	-	1,44	2,87	3,69	-	8,00	2,32	3,45	8,0	8,0	A++
	7	14	22	-	1,30	2,60	4,10	-	8,00	2,32	3,45	8,0	8,0	A++
	7	14	24	-	1,24	2,49	4,27	-	8,00	2,32	3,45	8,0	8,0	A++
	7	18	18	-	1,30	3,35	3,35	-	8,00	2,32	3,45	8,0	8,0	A++
	7	18	22	-	1,19	3,06	3,75	-	8,00	2,32	3,45	8,0	8,0	A++
	7	18	24	-	1,14	2,94	3,92	-	8,00	2,32	3,45	8,0	8,0	A++
	9	9	9	-	2,50	2,50	2,50	-	7,50	2,10	3,57	7,5	8,1	A++
	9	9	12	-	2,40	2,40	3,20	-	8,00	2,32	3,45	8,0	8,0	A++
	9	9	14	-	2,25	2,25	3,50	-	8,00	2,32	3,45	8,0	8,0	A++
	9	9	18	-	2,00	2,00	4,00	-	8,00	2,32	3,45	8,0	8,0	A++
	9	9	22	-	1,80	1,80	4,40	-	8,00	2,32	3,45	8,0	8,0	A++
	9	9	24	-	1,71	1,71	4,58	-	8,00	2,32	3,45	8,0	8,0	A++
	9	12	12	-	2,18	2,91	2,91	-	8,00	2,32	3,45	8,0	8,0	A++
	9	12	14	-	2,06	2,74	3,20	-	8,00	2,32	3,45	8,0	8,0	A++
	9	12	18	-	1,85	2,46	3,69	-	8,00	2,32	3,45	8,0	8,0	A++
	9	12	22	-	1,67	2,23	4,10	-	8,00	2,32	3,45	8,0	8,0	A++
	9	12	24	-	1,60	2,13	4,27	-	8,00	2,32	3,45	8,0	8,0	A++
	9	14	14	-	1,94	3,03	3,03	-	8,00	2,32	3,45	8,0	8,0	A++
	9	14	18	-	1,76	2,73	3,51	-	8,00	2,32	3,45	8,0	8,0	A++
	9	14	22	-	1,60	2,49	3,91	-	8,00	2,32	3,45	8,0	8,0	A++
	9	14	24	-	1,53	2,38	4,09	-	8,00	2,32	3,45	8,0	8,0	A++
	12	12	12	-	2,67	2,67	2,67	-	8,00	2,32	3,45	8,0	8,0	A++
	12	12	14	-	2,53	2,53	2,94	-	8,00	2,32	3,45	8,0	8,0	A++
12	12	18	-	2,29	2,29	3,42	-	8,00	2,32	3,45	8,0	8,0	A++	
12	12	22	-	2,09	2,09	3,82	-	8,00	2,32	3,45	8,0	8,0	A++	
12	12	24	-	2,00	2,00	4,00	-	8,00	2,32	3,45	8,0	8,0	A++	
12	14	14	-	2,40	2,80	2,80	-	8,00	2,32	3,45	8,0	8,0	A++	
12	14	18	-	2,18	2,55	3,27	-	8,00	2,32	3,45	8,0	8,0	A++	
12	18	18	-	2,00	3,00	3,00	-	8,00	2,32	3,45	8,0	8,0	A++	
14	14	14	-	2,67	2,67	2,67	-	8,00	2,32	3,45	8,0	8,0	A++	
14	14	18	-	2,43	2,43	3,14	-	8,00	2,32	3,45	8,0	8,0	A++	

Liste des combinaisons du modèle quadri-splits AOYG 30 KBTA4 - Mode froid

Nb UI	TYPE D'APPAREIL POUR CHAQUE PIÈCE				MODE FROID					PUISSANCE ABSORBÉE (kW)	EER	DONNÉES SAISONNIÈRES		
					PUISSANCE FRIGORIFIQUE (kW)							PDESIGN (kW)	SEER	CLASSE ÉNERGÉ- TIQUE
	PIÈCE 1	PIÈCE 2	PIÈCE 3	PIÈCE 4	PIÈCE 1	PIÈCE 2	PIÈCE 3	PIÈCE 4	TOTAL					
4 UI	7	7	7	7	2,00	2,00	2,00	2,00	8,00	2,05	3,90	8,0	8,5	A+++
	7	7	7	9	1,87	1,87	1,87	2,39	8,00	2,05	3,90	8,0	8,5	A+++
	7	7	7	12	1,70	1,70	1,70	2,90	8,00	2,05	3,90	8,0	8,5	A+++
	7	7	7	14	1,60	1,60	1,60	3,20	8,00	2,05	3,90	8,0	8,5	A+++
	7	7	7	18	1,44	1,44	1,44	3,68	8,00	2,05	3,90	8,0	8,5	A+++
	7	7	9	9	1,75	1,75	2,25	2,25	8,00	2,05	3,90	8,0	8,5	A+++
	7	7	9	12	1,60	1,60	2,06	2,74	8,00	2,05	3,90	8,0	8,5	A+++
	7	7	9	14	1,51	1,51	1,95	3,03	8,00	2,05	3,90	8,0	8,5	A+++
	7	7	9	18	1,37	1,37	1,76	3,50	8,00	2,05	3,90	8,0	8,5	A+++
	7	7	12	12	1,47	1,47	2,53	2,53	8,00	2,05	3,90	8,0	8,5	A+++
	7	7	12	14	1,40	1,40	2,40	2,80	8,00	2,05	3,90	8,0	8,5	A+++
	7	7	12	18	1,27	1,27	2,18	3,28	8,00	2,05	3,90	8,0	8,5	A+++
	7	7	14	14	1,33	1,33	2,67	2,67	8,00	2,05	3,90	8,0	8,5	A+++
	7	7	14	18	1,22	1,22	2,43	3,13	8,00	2,05	3,90	8,0	8,5	A+++
	7	9	9	9	1,64	2,12	2,12	2,12	8,00	2,05	3,90	8,0	8,5	A+++
	7	9	9	12	1,51	1,95	1,95	2,59	8,00	2,05	3,90	8,0	8,5	A+++
	7	9	9	14	1,43	1,85	1,85	2,87	8,00	2,05	3,90	8,0	8,5	A+++
	7	9	9	18	1,30	1,67	1,67	3,36	8,00	2,05	3,90	8,0	8,5	A+++
	7	9	12	12	1,40	1,80	2,40	2,40	8,00	2,05	3,90	8,0	8,5	A+++
	7	9	12	14	1,33	1,71	2,29	2,67	8,00	2,05	3,90	8,0	8,5	A+++
	7	9	12	18	1,21	1,57	2,09	3,13	8,00	2,05	3,90	8,0	8,5	A+++
	7	9	14	14	1,26	1,64	2,55	2,55	8,00	2,05	3,90	8,0	8,5	A+++
	7	9	14	18	1,17	1,50	2,33	3,00	8,00	2,05	3,90	8,0	8,5	A+++
	7	12	12	12	1,31	2,23	2,23	2,23	8,00	2,05	3,90	8,0	8,5	A+++
	7	12	12	14	1,24	2,13	2,13	2,50	8,00	2,05	3,90	8,0	8,5	A+++
	7	12	12	18	1,14	1,96	1,96	2,94	8,00	2,05	3,90	8,0	8,5	A+++
	7	12	14	14	1,19	2,05	2,38	2,38	8,00	2,05	3,90	8,0	8,5	A+++
	9	9	9	9	2,00	2,00	2,00	2,00	8,00	2,05	3,90	8,0	8,5	A+++
	9	9	9	12	1,85	1,85	1,85	2,45	8,00	2,05	3,90	8,0	8,5	A+++
	9	9	9	14	1,76	1,76	1,76	2,72	8,00	2,05	3,90	8,0	8,5	A+++
	9	9	9	18	1,60	1,60	1,60	3,20	8,00	2,05	3,90	8,0	8,5	A+++
	9	9	12	12	1,71	1,71	2,29	2,29	8,00	2,05	3,90	8,0	8,5	A+++
9	9	12	14	1,64	1,64	2,18	2,54	8,00	2,05	3,90	8,0	8,5	A+++	
9	9	12	18	1,50	1,50	2,00	3,00	8,00	2,05	3,90	8,0	8,5	A+++	
9	9	14	14	1,57	1,57	2,43	2,43	8,00	2,05	3,90	8,0	8,5	A+++	
9	12	12	12	1,61	2,13	2,13	2,13	8,00	2,05	3,90	8,0	8,5	A+++	
9	12	12	14	1,53	2,04	2,04	2,39	8,00	2,05	3,90	8,0	8,5	A+++	
9	12	14	14	1,46	1,96	2,29	2,29	8,00	2,05	3,90	8,0	8,5	A+++	
12	12	12	12	2,00	2,00	2,00	2,00	8,00	2,05	3,90	8,0	8,5	A+++	

**TABLEAU DES COMBINAISONS POUR MULTI-SPLITS ATLANTIC/FUJITSU**

**R32**

Liste des combinaisons du modèle quadri-splits AOYG 30 KBTA4 - Mode chaud

Nb UI	TYPE D'APPAREIL POUR CHAQUE PIÈCE				MODE CHAUD					PUISSANCE ABSORBÉE (kW)	COP	DONNÉES SAISONNIÈRES		
					PUISSANCE CALORIFIQUE (kW)							PDESIGN (kW)	SCOP	CLASSE ÉNERGÉTIQUE
	PIÈCE 1	PIÈCE 2	PIÈCE 3	PIÈCE 4	PIÈCE 1	PIÈCE 2	PIÈCE 3	PIÈCE 4	TOTAL					
2 UI	7	22	-	-	2,40	7,20	-	-	9,60	2,47	3,89	6,5	4,1	A+
	7	24	-	-	2,17	7,43	-	-	9,60	2,47	3,89	6,5	4,1	A+
	9	22	-	-	2,79	6,81	-	-	9,60	2,47	3,89	6,5	4,1	A+
	9	24	-	-	2,62	6,98	-	-	9,60	2,47	3,89	6,5	4,1	A+
	12	18	-	-	3,84	5,76	-	-	9,60	2,47	3,89	6,5	4,1	A+
	12	22	-	-	3,39	6,21	-	-	9,60	2,47	3,89	6,5	4,1	A+
	12	24	-	-	3,20	6,40	-	-	9,60	2,47	3,89	6,5	4,1	A+
	14	18	-	-	4,20	5,40	-	-	9,60	2,47	3,89	6,5	4,1	A+
	14	22	-	-	3,73	5,87	-	-	9,60	2,47	3,89	6,5	4,1	A+
	14	24	-	-	3,54	6,06	-	-	9,60	2,47	3,89	6,5	4,1	A+
	18	18	-	-	4,80	4,80	-	-	9,60	2,47	3,89	6,5	4,1	A+
	18	22	-	-	4,32	5,28	-	-	9,60	2,47	3,89	6,5	4,1	A+
	18	24	-	-	4,11	5,49	-	-	9,60	2,47	3,89	6,5	4,1	A+
	22	22	-	-	4,80	4,80	-	-	9,60	2,47	3,89	6,5	4,1	A+
	22	24	-	-	4,59	5,01	-	-	9,60	2,47	3,89	6,5	4,1	A+
	24	24	-	-	4,80	4,80	-	-	9,60	2,47	3,89	6,5	4,1	A+
3 UI	7	7	12	-	2,40	2,40	4,20	-	9,00	2,11	4,27	6,0	4,4	A+
	7	7	14	-	2,40	2,40	4,80	-	9,60	2,27	4,22	6,5	4,3	A+
	7	7	18	-	2,10	2,10	5,40	-	9,60	2,27	4,22	6,5	4,3	A+
	7	7	22	-	1,87	1,87	5,86	-	9,60	2,27	4,22	6,5	4,3	A+
	7	7	24	-	1,77	1,77	6,06	-	9,60	2,27	4,22	6,5	4,3	A+
	7	9	9	-	2,40	3,00	3,00	-	8,40	1,94	4,32	6,0	4,4	A+
	7	9	12	-	2,40	3,00	4,20	-	9,60	2,27	4,22	6,5	4,3	A+
	7	9	14	-	2,24	2,88	4,48	-	9,60	2,27	4,22	6,5	4,3	A+
	7	9	18	-	1,98	2,54	5,08	-	9,60	2,27	4,22	6,5	4,3	A+
	7	9	22	-	1,77	2,27	5,56	-	9,60	2,27	4,22	6,5	4,3	A+
	7	9	24	-	1,68	2,16	5,76	-	9,60	2,27	4,22	6,5	4,3	A+
	7	12	12	-	2,16	3,72	3,72	-	9,60	2,27	4,22	6,5	4,3	A+
	7	12	14	-	2,04	3,49	4,07	-	9,60	2,27	4,22	6,5	4,3	A+
	7	12	18	-	1,82	3,11	4,67	-	9,60	2,27	4,22	6,5	4,3	A+
	7	12	22	-	1,64	2,81	5,15	-	9,60	2,27	4,22	6,5	4,3	A+
	7	12	24	-	1,56	2,68	5,36	-	9,60	2,27	4,22	6,5	4,3	A+
	7	14	14	-	1,92	3,84	3,84	-	9,60	2,27	4,22	6,5	4,3	A+
	7	14	18	-	1,72	3,45	4,43	-	9,60	2,27	4,22	6,5	4,3	A+
	7	14	22	-	1,56	3,13	4,91	-	9,60	2,27	4,22	6,5	4,3	A+
	7	14	24	-	1,49	2,99	5,12	-	9,60	2,27	4,22	6,5	4,3	A+
	7	18	18	-	1,56	4,02	4,02	-	9,60	2,27	4,22	6,5	4,3	A+
	7	18	22	-	1,43	3,68	4,49	-	9,60	2,27	4,22	6,5	4,3	A+
	7	18	24	-	1,37	3,53	4,70	-	9,60	2,27	4,22	6,5	4,3	A+
	9	9	9	-	3,00	3,00	3,00	-	9,00	2,11	4,27	6,0	4,4	A+
	9	9	12	-	2,88	2,88	3,84	-	9,60	2,27	4,22	6,5	4,3	A+
	9	9	14	-	2,70	2,70	4,20	-	9,60	2,27	4,22	6,5	4,3	A+
	9	9	18	-	2,40	2,40	4,80	-	9,60	2,27	4,22	6,5	4,3	A+
	9	9	22	-	2,16	2,16	5,28	-	9,60	2,27	4,22	6,5	4,3	A+
	9	9	24	-	2,06	2,06	5,48	-	9,60	2,27	4,22	6,5	4,3	A+
	9	12	12	-	2,62	3,49	3,49	-	9,60	2,27	4,22	6,5	4,3	A+
	9	12	14	-	2,47	3,29	3,84	-	9,60	2,27	4,22	6,5	4,3	A+
	9	12	18	-	2,22	2,95	4,43	-	9,60	2,27	4,22	6,5	4,3	A+
	9	12	22	-	2,01	2,68	4,91	-	9,60	2,27	4,22	6,5	4,3	A+
	9	12	24	-	1,92	2,56	5,12	-	9,60	2,27	4,22	6,5	4,3	A+
	9	14	14	-	2,34	3,63	3,63	-	9,60	2,27	4,22	6,5	4,3	A+
	9	14	18	-	2,11	3,28	4,21	-	9,60	2,27	4,22	6,5	4,3	A+
9	14	22	-	1,92	2,99	4,69	-	9,60	2,27	4,22	6,5	4,3	A+	
9	14	24	-	1,84	2,86	4,90	-	9,60	2,27	4,22	6,5	4,3	A+	
12	12	12	-	3,20	3,20	3,20	-	9,60	2,27	4,22	6,5	4,3	A+	
12	12	14	-	3,03	3,03	3,54	-	9,60	2,27	4,22	6,5	4,3	A+	
12	12	18	-	2,74	2,74	4,12	-	9,60	2,27	4,22	6,5	4,3	A+	
12	12	22	-	2,50	2,50	4,60	-	9,60	2,27	4,22	6,5	4,3	A+	
12	12	24	-	2,40	2,40	4,80	-	9,60	2,27	4,22	6,5	4,3	A+	
12	14	14	-	2,88	3,36	3,36	-	9,60	2,27	4,22	6,5	4,3	A+	
12	14	18	-	2,62	3,05	3,93	-	9,60	2,27	4,22	6,5	4,3	A+	
12	18	18	-	2,40	3,60	3,60	-	9,60	2,27	4,22	6,5	4,3	A+	
14	14	14	-	3,20	3,20	3,20	-	9,60	2,27	4,22	6,5	4,3	A+	
14	14	18	-	2,92	2,92	3,76	-	9,60	2,27	4,22	6,5	4,3	A+	

Liste des combinaisons du modèle quadri-splits AOYG 30 KBTA4 - Mode chaud

Nb UI	TYPE D'APPAREIL POUR CHAQUE PIÈCE				MODE CHAUD					PUISSANCE ABSORBÉE (kW)	COP	DONNÉES SAISONNIÈRES		
					PUISSANCE CALORIFIQUE (kW)							PDESIGN (kW)	SCOP	CLASSE ÉNERGÉ- TIQUE
	PIÈCE 1	PIÈCE 2	PIÈCE 3	PIÈCE 4	PIÈCE 1	PIÈCE 2	PIÈCE 3	PIÈCE 4	TOTAL					
4 UI	7	7	7	7	2,40	2,40	2,40	2,40	9,60	2,11	4,55	6,5	4,6	A++
	7	7	7	9	2,24	2,24	2,24	2,88	9,60	2,11	4,55	6,5	4,6	A++
	7	7	7	12	2,04	2,04	2,04	3,48	9,60	2,11	4,55	6,5	4,6	A++
	7	7	7	14	1,92	1,92	1,92	3,84	9,60	2,11	4,55	6,5	4,6	A++
	7	7	7	18	1,72	1,72	1,72	4,44	9,60	2,11	4,55	6,5	4,6	A++
	7	7	9	9	2,10	2,10	2,70	2,70	9,60	2,11	4,55	6,5	4,6	A++
	7	7	9	12	1,92	1,92	2,47	3,29	9,60	2,11	4,55	6,5	4,6	A++
	7	7	9	14	1,82	1,82	2,34	3,62	9,60	2,11	4,55	6,5	4,6	A++
	7	7	9	18	1,64	1,64	2,11	4,21	9,60	2,11	4,55	6,5	4,6	A++
	7	7	12	12	1,77	1,77	3,03	3,03	9,60	2,11	4,55	6,5	4,6	A++
	7	7	12	14	1,68	1,68	2,88	3,36	9,60	2,11	4,55	6,5	4,6	A++
	7	7	12	18	1,53	1,53	2,62	3,92	9,60	2,11	4,55	6,5	4,6	A++
	7	7	14	14	1,60	1,60	3,20	3,20	9,60	2,11	4,55	6,5	4,6	A++
	7	7	14	18	1,46	1,46	2,92	3,76	9,60	2,11	4,55	6,5	4,6	A++
	7	9	9	9	1,98	2,54	2,54	2,54	9,60	2,11	4,55	6,5	4,6	A++
	7	9	9	12	1,81	2,34	2,34	3,11	9,60	2,11	4,55	6,5	4,6	A++
	7	9	9	14	1,71	2,22	2,22	3,45	9,60	2,11	4,55	6,5	4,6	A++
	7	9	9	18	1,56	2,01	2,01	4,02	9,60	2,11	4,55	6,5	4,6	A++
	7	9	12	12	1,68	2,16	2,88	2,88	9,60	2,11	4,55	6,5	4,6	A++
	7	9	12	14	1,60	2,06	2,74	3,20	9,60	2,11	4,55	6,5	4,6	A++
	7	9	12	18	1,46	1,88	2,50	3,76	9,60	2,11	4,55	6,5	4,6	A++
	7	9	14	14	1,54	1,96	3,05	3,05	9,60	2,11	4,55	6,5	4,6	A++
	7	9	14	18	1,40	1,80	2,80	3,60	9,60	2,11	4,55	6,5	4,6	A++
	7	12	12	12	1,56	2,68	2,68	2,68	9,60	2,11	4,55	6,5	4,6	A++
	7	12	12	14	1,49	2,56	2,56	2,99	9,60	2,11	4,55	6,5	4,6	A++
	7	12	12	18	1,37	2,35	2,35	3,53	9,60	2,11	4,55	6,5	4,6	A++
	7	12	14	14	1,43	2,45	2,86	2,86	9,60	2,11	4,55	6,5	4,6	A++
	9	9	9	9	2,40	2,40	2,40	2,40	9,60	2,11	4,55	6,5	4,6	A++
	9	9	9	12	2,22	2,22	2,22	2,94	9,60	2,11	4,55	6,5	4,6	A++
	9	9	9	14	2,11	2,11	2,11	3,27	9,60	2,11	4,55	6,5	4,6	A++
	9	9	9	18	1,92	1,92	1,92	3,84	9,60	2,11	4,55	6,5	4,6	A++
	9	9	12	12	2,06	2,06	2,74	2,74	9,60	2,11	4,55	6,5	4,6	A++
9	9	12	14	1,96	1,96	2,62	3,06	9,60	2,11	4,55	6,5	4,6	A++	
9	9	12	18	1,80	1,80	2,40	3,60	9,60	2,11	4,55	6,5	4,6	A++	
9	9	14	14	1,88	1,88	2,92	2,92	9,60	2,11	4,55	6,5	4,6	A++	
9	12	12	12	1,92	2,56	2,56	2,56	9,60	2,11	4,55	6,5	4,6	A++	
9	12	12	14	1,84	2,45	2,45	2,86	9,60	2,11	4,55	6,5	4,6	A++	
9	12	14	14	1,77	2,35	2,74	2,74	9,60	2,11	4,55	6,5	4,6	A++	
12	12	12	12	2,40	2,40	2,40	2,40	9,60	2,11	4,55	6,5	4,6	A++	

TABLEAU DES COMBINAISONS POUR MULTI-SPLITS ATLANTIC/FUJITSU

R32

Liste des combinaisons du modèle 5 postes AOYG 36 KBTAS - Mode froid

Nb UI	TYPE D'APPAREIL POUR CHAQUE PIÈCE					MODE FROID						PUISSANCE ABSORBÉE (kW)	DONNÉES SAISONNIÈRES		
						PUISSANCE FRIGORIFIQUE (kW)							PDESIGN (kW)	SEER	CLASSE ÉNERGÉ- TIQUE
	PIÈCE 1	PIÈCE 2	PIÈCE 3	PIÈCE 4	PIÈCE 5	PIÈCE 1	PIÈCE 2	PIÈCE 3	PIÈCE 4	PIÈCE 5	TOTAL				
2 UI	7	24	-	-	-	2,00	7,00	-	-	-	9,00	2,91	9,0	7,9	A++
	9	22	-	-	-	2,50	6,00	-	-	-	8,50	2,67	8,5	7,9	A++
	9	24	-	-	-	2,50	7,00	-	-	-	9,50	3,17	9,5	7,8	A++
	12	22	-	-	-	3,50	6,00	-	-	-	9,50	3,17	9,5	7,8	A++
	12	24	-	-	-	3,17	6,33	-	-	-	9,50	3,17	9,5	7,8	A++
	14	22	-	-	-	3,69	5,81	-	-	-	9,50	3,17	9,5	7,8	A++
	14	24	-	-	-	3,50	6,00	-	-	-	9,50	3,17	9,5	7,8	A++
	18	18	-	-	-	4,75	4,75	-	-	-	9,50	3,17	9,5	7,8	A++
	18	22	-	-	-	4,27	5,23	-	-	-	9,50	3,17	9,5	7,8	A++
	18	24	-	-	-	4,07	5,43	-	-	-	9,50	3,17	9,5	7,8	A++
	22	22	-	-	-	4,75	4,75	-	-	-	9,50	3,17	9,5	7,8	A++
	22	24	-	-	-	4,54	4,96	-	-	-	9,50	3,17	9,5	7,8	A++
	24	24	-	-	-	4,75	4,75	-	-	-	9,50	3,17	9,5	7,8	A++
	3 UI	7	7	14	-	-	2,00	2,00	4,00	-	-	8,00	2,26	8,0	8,2
7		7	18	-	-	2,00	2,00	5,00	-	-	9,00	2,68	9,0	8,1	A++
7		7	22	-	-	1,85	1,85	5,80	-	-	9,50	2,91	9,5	8,0	A++
7		7	24	-	-	1,75	1,75	6,00	-	-	9,50	2,91	9,5	8,0	A++
7		9	12	-	-	2,00	2,50	3,50	-	-	8,00	2,26	8,0	8,2	A++
7		9	14	-	-	2,00	2,50	4,00	-	-	8,50	2,46	8,5	8,1	A++
7		9	18	-	-	2,00	2,50	5,00	-	-	9,50	2,91	9,5	8,0	A++
7		9	22	-	-	1,75	2,25	5,50	-	-	9,50	2,91	9,5	8,0	A++
7		9	24	-	-	1,66	2,14	5,70	-	-	9,50	2,91	9,5	8,0	A++
7		12	12	-	-	2,00	3,50	3,50	-	-	9,00	2,68	9,0	8,1	A++
7		12	14	-	-	2,00	3,50	4,00	-	-	9,50	2,91	9,5	8,0	A++
7		12	18	-	-	1,80	3,08	4,62	-	-	9,50	2,91	9,5	8,0	A++
7		12	22	-	-	1,62	2,78	5,10	-	-	9,50	2,91	9,5	8,0	A++
7		12	24	-	-	1,55	2,65	5,30	-	-	9,50	2,91	9,5	8,0	A++
7		14	14	-	-	1,90	3,80	3,80	-	-	9,50	2,91	9,5	8,0	A++
7		14	18	-	-	1,71	3,41	4,38	-	-	9,50	2,91	9,5	8,0	A++
7		14	22	-	-	1,55	3,09	4,86	-	-	9,50	2,91	9,5	8,0	A++
7		14	24	-	-	1,47	2,96	5,07	-	-	9,50	2,91	9,5	8,0	A++
7		18	18	-	-	1,54	3,98	3,98	-	-	9,50	2,91	9,5	8,0	A++
7		18	22	-	-	1,41	3,64	4,45	-	-	9,50	2,91	9,5	8,0	A++
7		18	24	-	-	1,36	3,49	4,65	-	-	9,50	2,91	9,5	8,0	A++
9		9	9	-	-	2,50	2,50	2,50	-	-	7,50	2,07	7,5	8,2	A++
9		9	12	-	-	2,50	2,50	3,50	-	-	8,50	2,46	8,5	8,1	A++
9		9	14	-	-	2,50	2,50	4,00	-	-	9,00	2,68	9,0	8,1	A++
9		9	18	-	-	2,38	2,38	4,74	-	-	9,50	2,91	9,5	8,0	A++
9		9	22	-	-	2,14	2,14	5,22	-	-	9,50	2,91	9,5	8,0	A++
9		9	24	-	-	2,04	2,04	5,42	-	-	9,50	2,91	9,5	8,0	A++
9		12	12	-	-	2,50	3,50	3,50	-	-	9,50	2,91	9,5	8,0	A++
9		12	14	-	-	2,44	3,26	3,80	-	-	9,50	2,91	9,5	8,0	A++
9		12	18	-	-	2,19	2,92	4,39	-	-	9,50	2,91	9,5	8,0	A++
9		12	22	-	-	1,99	2,65	4,86	-	-	9,50	2,91	9,5	8,0	A++
9		12	24	-	-	1,90	2,53	5,07	-	-	9,50	2,91	9,5	8,0	A++
9		14	14	-	-	2,32	3,59	3,59	-	-	9,50	2,91	9,5	8,0	A++
9		14	18	-	-	2,09	3,24	4,17	-	-	9,50	2,91	9,5	8,0	A++
9		14	22	-	-	1,90	2,96	4,64	-	-	9,50	2,91	9,5	8,0	A++
9		14	24	-	-	1,82	2,83	4,85	-	-	9,50	2,91	9,5	8,0	A++
9		18	18	-	-	1,90	3,80	3,80	-	-	9,50	2,91	9,5	8,0	A++
9		18	22	-	-	1,74	3,49	4,27	-	-	9,50	2,91	9,5	8,0	A++
9		18	24	-	-	1,68	3,35	4,47	-	-	9,50	2,91	9,5	8,0	A++
12		12	12	-	-	3,17	3,17	3,17	-	-	9,50	2,91	9,5	8,0	A++
12		12	14	-	-	3,00	3,00	3,50	-	-	9,50	2,91	9,5	8,0	A++
12		12	18	-	-	2,71	2,71	4,08	-	-	9,50	2,91	9,5	8,0	A++
12		12	22	-	-	2,48	2,48	4,54	-	-	9,50	2,91	9,5	8,0	A++
12		12	24	-	-	2,38	2,38	4,74	-	-	9,50	2,91	9,5	8,0	A++
12		14	14	-	-	2,84	3,33	3,33	-	-	9,50	2,91	9,5	8,0	A++
12		14	18	-	-	2,59	3,02	3,89	-	-	9,50	2,91	9,5	8,0	A++
12		14	22	-	-	2,38	2,77	4,35	-	-	9,50	2,91	9,5	8,0	A++
12	14	24	-	-	2,28	2,66	4,56	-	-	9,50	2,91	9,5	8,0	A++	
12	18	18	-	-	2,38	3,56	3,56	-	-	9,50	2,91	9,5	8,0	A++	
12	18	22	-	-	2,19	3,29	4,02	-	-	9,50	2,91	9,5	8,0	A++	
12	18	24	-	-	2,11	3,17	4,22	-	-	9,50	2,91	9,5	8,0	A++	
14	14	14	-	-	3,17	3,17	3,17	-	-	9,50	2,91	9,5	8,0	A++	
14	14	18	-	-	2,89	2,89	3,72	-	-	9,50	2,91	9,5	8,0	A++	
14	14	22	-	-	2,66	2,66	4,18	-	-	9,50	2,91	9,5	8,0	A++	
14	14	24	-	-	2,56	2,56	4,38	-	-	9,50	2,91	9,5	8,0	A++	
14	18	18	-	-	2,66	3,42	3,42	-	-	9,50	2,91	9,5	8,0	A++	
18	18	18	-	-	3,17	3,17	3,17	-	-	9,50	2,91	9,5	8,0	A++	
4 UI	7	7	7	7	-	2,00	2,00	2,00	2,00	-	8,00	2,11	8,0	8,5	A+++
	7	7	7	9	-	2,00	2,00	2,00	2,50	-	8,50	2,29	8,5	8,4	A++
	7	7	7	12	-	2,00	2,00	2,00	3,50	-	9,50	2,69	9,5	8,3	A++
	7	7	7	14	-	1,90	1,90	1,90	3,80	-	9,50	2,69	9,5	8,3	A++
	7	7	7	18	-	1,71	1,71	1,71	4,37	-	9,50	2,69	9,5	8,3	A++
	7	7	7	22	-	1,55	1,55	1,55	4,85	-	9,50	2,69	9,5	8,3	A++
	7	7	7	24	-	1,48	1,48	1,48	5,06	-	9,50	2,69	9,5	8,3	A++
	7	7	9	9	-	2,00	2,00	2,50	2,50	-	9,00	2,49	9,0	8,4	A++
	7	7	9	12	-	1,90	1,90	2,44	3,26	-	9,50	2,69	9,5	8,3	A++
	7	7	9	14	-	1,80	1,80	2,31	3,59	-	9,50	2,69	9,5	8,3	A++
	7	7	9	18	-	1,62	1,62	2,09	4,17	-	9,50	2,69	9,5	8,3	A++
	7	7	9	22	-	1,48	1,48	1,90	4,64	-	9,50	2,69	9,5	8,3	A++
	7	7	9	24	-	1,41	1,41	1,82	4,86	-	9,50	2,69	9,5	8,3	A++
	7	7	12	12	-	1,75	1,75	3,00	3,00	-	9,50	2,69	9,5	8,3	A++
	7	7	12	14	-	1,66	1,66	2,85	3,33	-	9,50	2,69	9,5	8,3	A++
	7	7	12	18	-	1,51	1,51	2,59	3,89	-	9,50	2,69	9,5	8,3	A++
	7	7	12	22	-	1,39	1,39	2,38	4,34	-	9,50	2,69	9,5	8,3	A++
	7	7	12	24	-	1,33	1,33	2,28	4,56	-	9,50	2,69	9,5	8,3	A++
	7	7	14	14	-	1,58	1,58	3,17	3,17	-	9,50	2,69	9,5	8,3	A++
	7	7	14	18	-	1,45	1,45	2,89	3,71	-	9,50	2,69	9,5	8,3	A++
	7	7	14	22	-	1,33	1,33	2,66	4,18	-	9,50	2,69	9,5	8,3	A++
	7	7	14	24	-	1,28	1,28	2,56	4,38	-	9,50	2,69	9,5	8,3	A++
	7	7	18	18	-	1,33	1,33	3,42	3,42	-	9,50	2,69	9,5	8,3	A++
	7	9	9	9	-	2,00	2,50	2,50	2,50	-	9,50	2,69	9,5	8,3	A++



Liste des combinaisons du modèle 5 postes AOYG 36 KBT5 - Mode froid

Nb UI	TYPE D'APPAREIL POUR CHAQUE PIÈCE					MODE FROID						PUISSANCE ABSORBÉE (kW)	DONNÉES SAISONNIÈRES		
						PUISSANCE FRIGORIFIQUE (kW)							PDESIGN (kW)	SEER	CLASSE ÉNERGÉTIQUE
PIÈCE 1	PIÈCE 2	PIÈCE 3	PIÈCE 4	PIÈCE 5	PIÈCE 1	PIÈCE 2	PIÈCE 3	PIÈCE 4	PIÈCE 5	TOTAL					
4 UI	7	9	9	12	-	1,80	2,31	2,31	3,08	-	9,50	2,69	9,5	8,3	A++
	7	9	9	14	-	1,71	2,19	2,19	3,41	-	9,50	2,69	9,5	8,3	A++
	7	9	9	18	-	1,54	1,99	1,99	3,98	-	9,50	2,69	9,5	8,3	A++
	7	9	9	22	-	1,41	1,82	1,82	4,45	-	9,50	2,69	9,5	8,3	A++
	7	9	9	24	-	1,36	1,74	1,74	4,66	-	9,50	2,69	9,5	8,3	A++
	7	9	12	12	-	1,66	2,14	2,85	2,85	-	9,50	2,69	9,5	8,3	A++
	7	9	12	14	-	1,58	2,04	2,71	3,17	-	9,50	2,69	9,5	8,3	A++
	7	9	12	18	-	1,44	1,86	2,48	3,72	-	9,50	2,69	9,5	8,3	A++
	7	9	12	22	-	1,33	1,71	2,28	4,18	-	9,50	2,69	9,5	8,3	A++
	7	9	12	24	-	1,28	1,64	2,19	4,39	-	9,50	2,69	9,5	8,3	A++
	7	9	14	14	-	1,51	1,95	3,02	3,02	-	9,50	2,69	9,5	8,3	A++
	7	9	14	18	-	1,39	1,78	2,77	3,56	-	9,50	2,69	9,5	8,3	A++
	7	9	14	22	-	1,28	1,64	2,56	4,02	-	9,50	2,69	9,5	8,3	A++
	7	9	14	24	-	1,23	1,58	2,46	4,23	-	9,50	2,69	9,5	8,3	A++
	7	9	18	18	-	1,28	1,64	3,29	3,29	-	9,50	2,69	9,5	8,3	A++
	7	12	12	12	-	1,55	2,65	2,65	2,65	-	9,50	2,69	9,5	8,3	A++
	7	12	12	14	-	1,48	2,53	2,53	2,96	-	9,50	2,69	9,5	8,3	A++
	7	12	12	18	-	1,35	2,33	2,33	3,49	-	9,50	2,69	9,5	8,3	A++
	7	12	14	14	-	1,41	2,43	2,83	2,83	-	9,50	2,69	9,5	8,3	A++
	7	12	14	18	-	1,30	2,24	2,61	3,35	-	9,50	2,69	9,5	8,3	A++
	7	14	14	14	-	1,37	2,71	2,71	2,71	-	9,50	2,69	9,5	8,3	A++
	7	14	14	18	-	1,25	2,51	2,51	3,23	-	9,50	2,69	9,5	8,3	A++
	9	9	9	9	-	2,38	2,38	2,38	2,38	-	9,50	2,69	9,5	8,3	A++
	9	9	9	12	-	2,19	2,19	2,19	2,93	-	9,50	2,69	9,5	8,3	A++
	9	9	9	14	-	2,09	2,09	2,09	3,23	-	9,50	2,69	9,5	8,3	A++
	9	9	9	18	-	1,90	1,90	1,90	3,80	-	9,50	2,69	9,5	8,3	A++
	9	9	9	22	-	1,74	1,74	1,74	4,28	-	9,50	2,69	9,5	8,3	A++
	9	9	9	24	-	1,68	1,68	1,68	4,46	-	9,50	2,69	9,5	8,3	A++
	9	9	12	12	-	2,04	2,04	2,71	2,71	-	9,50	2,69	9,5	8,3	A++
	9	9	12	14	-	1,94	1,94	2,59	3,03	-	9,50	2,69	9,5	8,3	A++
	9	9	12	18	-	1,78	1,78	2,38	3,56	-	9,50	2,69	9,5	8,3	A++
	9	9	12	22	-	1,64	1,64	2,19	4,03	-	9,50	2,69	9,5	8,3	A++
	9	9	12	24	-	1,58	1,58	2,11	4,23	-	9,50	2,69	9,5	8,3	A++
	9	9	14	14	-	1,86	1,86	2,89	2,89	-	9,50	2,69	9,5	8,3	A++
	9	9	14	18	-	1,71	1,71	2,66	3,42	-	9,50	2,69	9,5	8,3	A++
	9	9	18	18	-	1,58	1,58	3,17	3,17	-	9,50	2,69	9,5	8,3	A++
	9	12	12	12	-	1,91	2,53	2,53	2,53	-	9,50	2,69	9,5	8,3	A++
	9	12	12	14	-	1,81	2,43	2,43	2,83	-	9,50	2,69	9,5	8,3	A++
	9	12	12	18	-	1,67	2,24	2,24	3,35	-	9,50	2,69	9,5	8,3	A++
	9	12	14	14	-	1,74	2,34	2,71	2,71	-	9,50	2,69	9,5	8,3	A++
	9	12	14	18	-	1,61	2,15	2,51	3,23	-	9,50	2,69	9,5	8,3	A++
	9	14	14	14	-	1,67	2,61	2,61	2,61	-	9,50	2,69	9,5	8,3	A++
	12	12	12	12	-	2,38	2,38	2,38	2,38	-	9,50	2,69	9,5	8,3	A++
	12	12	12	14	-	2,28	2,28	2,28	2,66	-	9,50	2,69	9,5	8,3	A++
	12	12	12	18	-	2,11	2,11	2,11	3,17	-	9,50	2,69	9,5	8,3	A++
	12	12	14	14	-	2,19	2,19	2,56	2,56	-	9,50	2,69	9,5	8,3	A++
	12	14	14	14	-	2,12	2,46	2,46	2,46	-	9,50	2,69	9,5	8,3	A++
	5 UI	7	7	7	7	7	1,90	1,90	1,90	1,90	1,90	9,50	2,50	9,5	8,5
7		7	7	7	9	1,80	1,80	1,80	1,80	2,30	9,50	2,50	9,5	8,5	A+++
7		7	7	7	12	1,66	1,66	1,66	1,66	2,86	9,50	2,50	9,5	8,5	A+++
7		7	7	7	14	1,58	1,58	1,58	1,58	3,18	9,50	2,50	9,5	8,5	A+++
7		7	7	7	18	1,45	1,45	1,45	1,45	3,70	9,50	2,50	9,5	8,5	A+++
7		7	7	7	22*	1,33	1,33	1,33	1,33	4,18	9,50	2,50	9,5	8,5	A+++
7		7	7	7	24	1,28	1,28	1,28	1,28	4,38	9,50	2,50	9,5	8,5	A+++
7		7	7	9	9	1,70	1,70	1,70	2,20	2,20	9,50	2,50	9,5	8,5	A+++
7		7	7	9	12	1,58	1,58	1,58	2,04	2,72	9,50	2,50	9,5	8,5	A+++
7		7	7	9	14	1,51	1,51	1,51	1,94	3,03	9,50	2,50	9,5	8,5	A+++
7		7	7	9	18	1,39	1,39	1,39	1,77	3,56	9,50	2,50	9,5	8,5	A+++
7		7	7	9	22*	1,28	1,28	1,28	1,64	4,02	9,50	2,50	9,5	8,5	A+++
7		7	7	9	24	1,23	1,23	1,23	1,58	4,23	9,50	2,50	9,5	8,5	A+++
7		7	7	12	12	1,48	1,48	1,48	2,53	2,53	9,50	2,50	9,5	8,5	A+++
7		7	7	12	14	1,41	1,41	1,41	2,43	2,84	9,50	2,50	9,5	8,5	A+++
7		7	7	12	18	1,30	1,30	1,30	2,24	3,36	9,50	2,50	9,5	8,5	A+++
7		7	7	14	14	1,36	1,36	1,36	2,71	2,71	9,50	2,50	9,5	8,5	A+++
7		7	7	14	18	1,25	1,25	1,25	2,51	3,24	9,50	2,50	9,5	8,5	A+++
7		7	9	9	9	1,63	1,63	2,08	2,08	2,08	9,50	2,50	9,5	8,5	A+++
7		7	9	9	12	1,51	1,51	1,94	1,94	2,60	9,50	2,50	9,5	8,5	A+++
7		7	9	9	14	1,45	1,45	1,86	1,86	2,88	9,50	2,50	9,5	8,5	A+++
7		7	9	9	18	1,33	1,33	1,71	1,71	3,42	9,50	2,50	9,5	8,5	A+++
7		7	9	9	22*	1,23	1,23	1,58	1,58	3,88	9,50	2,50	9,5	8,5	A+++
7		7	9	12	12	1,41	1,41	1,82	2,43	2,43	9,50	2,50	9,5	8,5	A+++
7		7	9	12	14	1,36	1,36	1,74	2,33	2,71	9,50	2,50	9,5	8,5	A+++
7		7	9	12	18	1,25	1,25	1,61	2,15	3,24	9,50	2,50	9,5	8,5	A+++
7		7	9	14	14	1,30	1,30	1,68	2,61	2,61	9,50	2,50	9,5	8,5	A+++
7		7	12	12	12	1,33	1,33	2,28	2,28	2,28	9,50	2,50	9,5	8,5	A+++
7		7	12	12	14	1,28	1,28	2,19	2,19	2,56	9,50	2,50	9,5	8,5	A+++
7		7	12	14	14	1,23	1,23	2,12	2,46	2,46	9,50	2,50	9,5	8,5	A+++
7		9	9	9	9	1,54	1,99	1,99	1,99	1,99	9,50	2,50	9,5	8,5	A+++
7		9	9	9	12	1,44	1,86	1,86	1,86	2,48	9,50	2,50	9,5	8,5	A+++
7		9	9	9	14	1,39	1,78	1,78	1,78	2,77	9,50	2,50	9,5	8,5	A+++
7		9	9	9	18	1,28	1,64	1,64	1,64	3,30	9,50	2,50	9,5	8,5	A+++
7		9	9	12	12	1,36	1,74	1,74	2,33	2,33	9,50	2,50	9,5	8,5	A+++
7		9	9	12	14	1,29	1,68	1,68	2,24	2,61	9,50	2,50	9,5	8,5	A+++
7		9	9	14	14	1,26	1,61	1,61	2,51	2,51	9,50	2,50	9,5	8,5	A+++
7		9	12	12	12	1,28	1,65	2,19	2,19	2,19	9,50	2,50	9,5	8,5	A+++
7		9	12	12	14	1,23	1,58	2,11	2,11	2,47	9,50	2,50	9,5	8,5	A+++
9		9	9	9	9	1,90	1,90	1,90	1,90	1,90	9,50	2,50	9,5	8,5	A+++
9		9	9	9	12	1,78	1,78	1,78	1,78	2,38	9,50	2,50	9,5	8,5	A+++
9		9	9	9	14	1,71	1,71	1,71	1,71	2,66	9,50	2,50	9,5	8,5	A+++
9		9	9	9	18	1,58	1,58	1,58	1,58	3,18	9,50	2,50	9,5	8,5	A+++
9		9	9	12	12	1,68	1,68	1,68	2,23	2,23	9,50	2,50	9,5	8,5	A+++
9		9	9	12	14	1,61	1,61	1,61	2,15	2,52	9,50	2,50	9,5	8,5	A+++
9		9	12	12	12	1,57	1,57	2,12	2,12	2,12	9,50	2,50	9,5	8,5	A+++

\* ATTENTION : pour ces configurations, concernant le modèle taille 22, seule l'unité intérieure murale ASYG 22 KMLB.UI peut être connectée.

Liste des combinaisons du modèle 5 postes AOYG 36 KBTAS - Mode chaud

Nb UI	TYPE D'APPAREIL POUR CHAQUE PIÈCE					MODE CHAUD						PUISSANCE ABSORBÉE (kW)	DONNÉES SAISONNIÈRES		
						PUISSANCE CALORIFIQUE (kW)							PDESIGN (kW)	SCOP	CLASSE ÉNERGÉ- TIQUE
	PIÈCE 1	PIÈCE 2	PIÈCE 3	PIÈCE 4	PIÈCE 5	PIÈCE 1	PIÈCE 2	PIÈCE 3	PIÈCE 4	PIÈCE 5	TOTAL				
2 UI	7	24	-	-	-	2,39	8,21	-	-	-	10,6	2,65	7,0	4,3	A+
	9	22	-	-	-	3,00	7,20	-	-	-	10,2	2,52	6,8	4,3	A+
	9	24	-	-	-	2,89	7,71	-	-	-	10,6	2,65	7,0	4,3	A+
	12	22	-	-	-	3,74	6,86	-	-	-	10,6	2,65	7,0	4,3	A+
	12	24	-	-	-	3,53	7,07	-	-	-	10,6	2,65	7,0	4,3	A+
	14	22	-	-	-	4,12	6,48	-	-	-	10,6	2,65	7,0	4,3	A+
	14	24	-	-	-	3,91	6,69	-	-	-	10,6	2,65	7,0	4,3	A+
	18	18	-	-	-	5,30	5,30	-	-	-	10,6	2,65	7,0	4,3	A+
	18	22	-	-	-	4,77	5,83	-	-	-	10,6	2,65	7,0	4,3	A+
	18	24	-	-	-	4,54	6,06	-	-	-	10,6	2,65	7,0	4,3	A+
	22	22	-	-	-	5,30	5,30	-	-	-	10,6	2,65	7,0	4,3	A+
	22	24	-	-	-	5,07	5,53	-	-	-	10,6	2,65	7,0	4,3	A+
	24	24	-	-	-	5,30	5,30	-	-	-	10,6	2,65	7,0	4,3	A+
	3 UI	7	7	14	-	-	2,40	2,40	4,80	-	-	9,60	2,25	6,5	4,5
7		7	18	-	-	2,32	2,32	5,96	-	-	10,6	2,54	7,0	4,4	A+
7		7	22	-	-	2,06	2,06	6,48	-	-	10,6	2,54	7,0	4,4	A+
7		7	24	-	-	1,95	1,95	6,70	-	-	10,6	2,54	7,0	4,4	A+
7		9	12	-	-	2,40	3,00	4,20	-	-	9,60	2,25	6,5	4,5	A+
7		9	14	-	-	2,40	3,00	4,80	-	-	10,2	2,42	6,8	4,4	A+
7		9	18	-	-	2,18	2,81	5,61	-	-	10,6	2,54	7,0	4,4	A+
7		9	22	-	-	1,95	2,51	6,14	-	-	10,6	2,54	7,0	4,4	A+
7		9	24	-	-	1,85	2,39	6,36	-	-	10,6	2,54	7,0	4,4	A+
7		12	12	-	-	2,40	4,10	4,10	-	-	10,6	2,54	7,0	4,4	A+
7		12	14	-	-	2,25	3,85	4,50	-	-	10,6	2,54	7,0	4,4	A+
7		12	18	-	-	2,00	3,44	5,16	-	-	10,6	2,54	7,0	4,4	A+
7		12	22	-	-	1,81	3,10	5,69	-	-	10,6	2,54	7,0	4,4	A+
7		12	24	-	-	1,72	2,96	5,92	-	-	10,6	2,54	7,0	4,4	A+
7		14	14	-	-	2,12	4,24	4,24	-	-	10,6	2,54	7,0	4,4	A+
7		14	18	-	-	1,90	3,81	4,89	-	-	10,6	2,54	7,0	4,4	A+
7		14	22	-	-	1,73	3,45	5,42	-	-	10,6	2,54	7,0	4,4	A+
7		14	24	-	-	1,65	3,30	5,65	-	-	10,6	2,54	7,0	4,4	A+
7		18	18	-	-	1,72	4,44	4,44	-	-	10,6	2,54	7,0	4,4	A+
7		18	22	-	-	1,58	4,06	4,96	-	-	10,6	2,54	7,0	4,4	A+
7		18	24	-	-	1,51	3,89	5,20	-	-	10,6	2,54	7,0	4,4	A+
9		9	9	-	-	3,00	3,00	3,00	-	-	9,00	2,09	6,0	4,5	A+
9		9	12	-	-	3,00	3,00	4,20	-	-	10,2	2,42	6,8	4,4	A+
9		9	14	-	-	2,98	2,98	4,64	-	-	10,6	2,54	7,0	4,4	A+
9		9	18	-	-	2,65	2,65	5,30	-	-	10,6	2,54	7,0	4,4	A+
9		9	22	-	-	2,39	2,39	5,82	-	-	10,6	2,54	7,0	4,4	A+
9		9	24	-	-	2,27	2,27	6,06	-	-	10,6	2,54	7,0	4,4	A+
9		12	12	-	-	2,90	3,85	3,85	-	-	10,6	2,54	7,0	4,4	A+
9		12	14	-	-	2,73	3,63	4,24	-	-	10,6	2,54	7,0	4,4	A+
9		12	18	-	-	2,45	3,26	4,89	-	-	10,6	2,54	7,0	4,4	A+
9		12	22	-	-	2,22	2,96	5,42	-	-	10,6	2,54	7,0	4,4	A+
9		12	24	-	-	2,12	2,83	5,65	-	-	10,6	2,54	7,0	4,4	A+
9		14	14	-	-	2,58	4,01	4,01	-	-	10,6	2,54	7,0	4,4	A+
9		14	18	-	-	2,33	3,62	4,65	-	-	10,6	2,54	7,0	4,4	A+
9		14	22	-	-	2,12	3,30	5,18	-	-	10,6	2,54	7,0	4,4	A+
9		14	24	-	-	2,03	3,16	5,41	-	-	10,6	2,54	7,0	4,4	A+
9		18	18	-	-	2,12	4,24	4,24	-	-	10,6	2,54	7,0	4,4	A+
9		18	22	-	-	1,95	3,89	4,76	-	-	10,6	2,54	7,0	4,4	A+
9		18	24	-	-	1,87	3,74	4,99	-	-	10,6	2,54	7,0	4,4	A+
12		12	12	-	-	3,53	3,53	3,53	-	-	10,6	2,54	7,0	4,4	A+
12		12	14	-	-	3,35	3,35	3,90	-	-	10,6	2,54	7,0	4,4	A+
12		12	18	-	-	3,03	3,03	4,54	-	-	10,6	2,54	7,0	4,4	A+
12		12	22	-	-	2,77	2,77	5,06	-	-	10,6	2,54	7,0	4,4	A+
12		12	24	-	-	2,65	2,65	5,30	-	-	10,6	2,54	7,0	4,4	A+
12		14	14	-	-	3,18	3,71	3,71	-	-	10,6	2,54	7,0	4,4	A+
12		14	18	-	-	2,89	3,37	4,34	-	-	10,6	2,54	7,0	4,4	A+
12	14	22	-	-	2,65	3,09	4,86	-	-	10,6	2,54	7,0	4,4	A+	
12	14	24	-	-	2,54	2,97	5,09	-	-	10,6	2,54	7,0	4,4	A+	
12	18	18	-	-	2,64	3,98	3,98	-	-	10,6	2,54	7,0	4,4	A+	
12	18	22	-	-	2,45	3,67	4,48	-	-	10,6	2,54	7,0	4,4	A+	
12	18	24	-	-	2,36	3,53	4,71	-	-	10,6	2,54	7,0	4,4	A+	
14	14	14	-	-	3,53	3,53	3,53	-	-	10,6	2,54	7,0	4,4	A+	
14	14	18	-	-	3,23	3,23	4,14	-	-	10,6	2,54	7,0	4,4	A+	
14	14	22	-	-	2,97	2,97	4,66	-	-	10,6	2,54	7,0	4,4	A+	
14	14	24	-	-	2,85	2,85	4,90	-	-	10,6	2,54	7,0	4,4	A+	
14	18	18	-	-	2,96	3,82	3,82	-	-	10,6	2,54	7,0	4,4	A+	
18	18	18	-	-	3,53	3,53	3,53	-	-	10,6	2,54	7,0	4,4	A+	
4 UI	7	7	7	7	-	2,40	2,40	2,40	2,40	-	9,60	2,17	6,5	4,6	A++
	7	7	7	9	-	2,40	2,40	2,40	3,00	-	10,2	2,33	6,8	4,5	A+
	7	7	7	12	-	2,25	2,25	2,25	3,85	-	10,6	2,44	7,0	4,5	A+
	7	7	7	14	-	2,12	2,12	2,12	4,24	-	10,6	2,44	7,0	4,5	A+
	7	7	7	18	-	1,90	1,90	1,90	4,90	-	10,6	2,44	7,0	4,5	A+
	7	7	7	22	-	1,73	1,73	1,73	5,41	-	10,6	2,44	7,0	4,5	A+
	7	7	7	24	-	1,65	1,65	1,65	5,65	-	10,6	2,44	7,0	4,5	A+
	7	7	9	9	-	2,32	2,32	2,98	2,98	-	10,6	2,44	7,0	4,5	A+
	7	7	9	12	-	2,12	2,12	2,73	3,63	-	10,6	2,44	7,0	4,5	A+
	7	7	9	14	-	2,01	2,01	2,57	4,01	-	10,6	2,44	7,0	4,5	A+
	7	7	9	18	-	1,81	1,81	2,33	4,65	-	10,6	2,44	7,0	4,5	A+
	7	7	9	22	-	1,65	1,65	2,12	5,18	-	10,6	2,44	7,0	4,5	A+
	7	7	9	24	-	1,58	1,58	2,03	5,41	-	10,6	2,44	7,0	4,5	A+
	7	7	12	12	-	1,95	1,95	3,35	3,35	-	10,6	2,44	7,0	4,5	A+
	7	7	12	14	-	1,86	1,86	3,17	3,71	-	10,6	2,44	7,0	4,5	A+
	7	7	12	18	-	1,69	1,69	2,88	4,34	-	10,6	2,44	7,0	4,5	A+
	7	7	12	22	-	1,55	1,55	2,64	4,86	-	10,6	2,44	7,0	4,5	A+
	7	7	12	24	-	1,48	1,48	2,54	5,10	-	10,6	2,44	7,0	4,5	A+
	7	7	14	14	-	1,77	1,77	3,53	3,53	-	10,6	2,44	7,0	4,5	A+
	7	7	14	18	-	1,61	1,61	3,23	4,15	-	10,6	2,44	7,0	4,5	A+
	7	7	14	22	-	1,48	1,48	2,97	4,67	-	10,6	2,44	7,0	4,5	A+
	7	7	14	24	-	1,43	1,43	2,85	4,89	-	10,6	2,44	7,0	4,5	A+
	7	7	18	18	-	1,48	1,48	3,82	3,82	-	10,6	2,44	7,0	4,5	A+
	7	9	9	9	-	2,17	2,81	2,81	2,81	-	10,6	2,44	7,0	4,5	A+

Liste des combinaisons du modèle 5 postes AOYG 36 KBT5 - Mode chaud

Nb UI	TYPE D'APPAREIL POUR CHAQUE PIÈCE					MODE CHAUD						PUISSANCE ABSORBÉE (kW)	DONNÉES SAISONNIÈRES		
						PUISSANCE CALORIFIQUE (kW)							PDESIGN (kW)	SCOP	CLASSE ÉNERGÉTIQUE
	PIÈCE 1	PIÈCE 2	PIÈCE 3	PIÈCE 4	PIÈCE 5	PIÈCE 1	PIÈCE 2	PIÈCE 3	PIÈCE 4	PIÈCE 5	TOTAL				
4 UI	7	9	9	12	-	2,00	2,58	2,58	3,44	-	10,6	2,44	7,0	4,5	A+
	7	9	9	14	-	1,89	2,45	2,45	3,81	-	10,6	2,44	7,0	4,5	A+
	7	9	9	18	-	1,72	2,22	2,22	4,44	-	10,6	2,44	7,0	4,5	A+
	7	9	9	22	-	1,58	2,03	2,03	4,96	-	10,6	2,44	7,0	4,5	A+
	7	9	9	24	-	1,51	1,95	1,95	5,19	-	10,6	2,44	7,0	4,5	A+
	7	9	12	12	-	1,85	2,39	3,18	3,18	-	10,6	2,44	7,0	4,5	A+
	7	9	12	14	-	1,77	2,27	3,03	3,53	-	10,6	2,44	7,0	4,5	A+
	7	9	12	18	-	1,61	2,07	2,77	4,15	-	10,6	2,44	7,0	4,5	A+
	7	9	12	22	-	1,48	1,91	2,54	4,67	-	10,6	2,44	7,0	4,5	A+
	7	9	12	24	-	1,43	1,83	2,45	4,89	-	10,6	2,44	7,0	4,5	A+
	7	9	14	14	-	1,69	2,17	3,37	3,37	-	10,6	2,44	7,0	4,5	A+
	7	9	14	18	-	1,54	1,99	3,09	3,98	-	10,6	2,44	7,0	4,5	A+
	7	9	14	22	-	1,43	1,83	2,85	4,49	-	10,6	2,44	7,0	4,5	A+
	7	9	14	24	-	1,37	1,77	2,75	4,71	-	10,6	2,44	7,0	4,5	A+
	7	9	18	18	-	1,43	1,83	3,67	3,67	-	10,6	2,44	7,0	4,5	A+
	7	12	12	12	-	1,72	2,96	2,96	2,96	-	10,6	2,44	7,0	4,5	A+
	7	12	12	14	-	1,64	2,83	2,83	3,30	-	10,6	2,44	7,0	4,5	A+
	7	12	12	18	-	1,51	2,60	2,60	3,89	-	10,6	2,44	7,0	4,5	A+
	7	12	14	14	-	1,57	2,71	3,16	3,16	-	10,6	2,44	7,0	4,5	A+
	7	12	14	18	-	1,45	2,49	2,91	3,75	-	10,6	2,44	7,0	4,5	A+
	7	14	14	14	-	1,51	3,03	3,03	3,03	-	10,6	2,44	7,0	4,5	A+
	7	14	14	18	-	1,40	2,80	2,80	3,60	-	10,6	2,44	7,0	4,5	A+
	9	9	9	9	-	2,65	2,65	2,65	2,65	-	10,6	2,44	7,0	4,5	A+
	9	9	9	12	-	2,45	2,45	2,45	3,25	-	10,6	2,44	7,0	4,5	A+
	9	9	9	14	-	2,33	2,33	2,33	3,61	-	10,6	2,44	7,0	4,5	A+
	9	9	9	18	-	2,12	2,12	2,12	4,24	-	10,6	2,44	7,0	4,5	A+
	9	9	9	22	-	1,95	1,95	1,95	4,75	-	10,6	2,44	7,0	4,5	A+
	9	9	9	24	-	1,87	1,87	1,87	4,99	-	10,6	2,44	7,0	4,5	A+
	9	9	12	12	-	2,27	2,27	3,03	3,03	-	10,6	2,44	7,0	4,5	A+
	9	9	12	14	-	2,17	2,17	2,89	3,37	-	10,6	2,44	7,0	4,5	A+
	9	9	12	18	-	1,99	1,99	2,64	3,98	-	10,6	2,44	7,0	4,5	A+
	9	9	12	22	-	1,83	1,83	2,45	4,49	-	10,6	2,44	7,0	4,5	A+
	9	9	12	24	-	1,77	1,77	2,35	4,71	-	10,6	2,44	7,0	4,5	A+
	9	9	14	14	-	2,07	2,07	3,23	3,23	-	10,6	2,44	7,0	4,5	A+
	9	9	14	18	-	1,91	1,91	2,96	3,82	-	10,6	2,44	7,0	4,5	A+
	9	9	18	18	-	1,77	1,77	3,53	3,53	-	10,6	2,44	7,0	4,5	A+
	9	12	12	12	-	2,11	2,83	2,83	2,83	-	10,6	2,44	7,0	4,5	A+
	9	12	12	14	-	2,02	2,71	2,71	3,16	-	10,6	2,44	7,0	4,5	A+
	9	12	12	18	-	1,87	2,49	2,49	3,75	-	10,6	2,44	7,0	4,5	A+
	9	12	14	14	-	1,94	2,60	3,03	3,03	-	10,6	2,44	7,0	4,5	A+
	9	12	14	18	-	1,80	2,40	2,80	3,60	-	10,6	2,44	7,0	4,5	A+
	9	14	14	14	-	1,87	2,91	2,91	2,91	-	10,6	2,44	7,0	4,5	A+
	12	12	12	12	-	2,65	2,65	2,65	2,65	-	10,6	2,44	7,0	4,5	A+
	12	12	12	14	-	2,54	2,54	2,54	2,98	-	10,6	2,44	7,0	4,5	A+
	12	12	12	18	-	2,36	2,36	2,36	3,52	-	10,6	2,44	7,0	4,5	A+
	12	12	14	14	-	2,45	2,45	2,85	2,85	-	10,6	2,44	7,0	4,5	A+
	12	14	14	14	-	2,35	2,75	2,75	2,75	-	10,6	2,44	7,0	4,5	A+
	5 UI	7	7	7	7	7	2,12	2,12	2,12	2,12	2,12	10,6	2,36	7,0	4,6
7		7	7	7	9	2,01	2,01	2,01	2,01	2,56	10,6	2,36	7,0	4,6	A++
7		7	7	7	12	1,86	1,86	1,86	3,16	10,6	2,36	7,0	4,6	A++	
7		7	7	7	14	1,77	1,77	1,77	3,52	10,6	2,36	7,0	4,6	A++	
7		7	7	7	18	1,61	1,61	1,61	4,16	10,6	2,36	7,0	4,6	A++	
7		7	7	7	22*	1,48	1,48	1,48	4,68	10,6	2,36	7,0	4,6	A++	
7		7	7	7	24	1,43	1,43	1,43	4,88	10,6	2,36	7,0	4,6	A++	
7		7	7	9	9	1,90	1,90	1,90	2,45	2,45	10,6	2,36	7,0	4,6	A++
7		7	7	9	12	1,77	1,77	1,77	2,26	3,03	10,6	2,36	7,0	4,6	A++
7		7	7	9	14	1,69	1,69	1,69	2,16	3,37	10,6	2,36	7,0	4,6	A++
7		7	7	9	18	1,55	1,55	1,55	1,99	3,96	10,6	2,36	7,0	4,6	A++
7		7	7	9	22*	1,43	1,43	1,43	1,83	4,48	10,6	2,36	7,0	4,6	A++
7		7	7	9	24	1,37	1,37	1,37	1,77	4,72	10,6	2,36	7,0	4,6	A++
7		7	7	12	12	1,64	1,64	1,64	2,84	2,84	10,6	2,36	7,0	4,6	A++
7		7	7	12	14	1,58	1,58	1,58	2,70	3,16	10,6	2,36	7,0	4,6	A++
7		7	7	12	18	1,45	1,45	1,45	2,49	3,76	10,6	2,36	7,0	4,6	A++
7		7	7	14	14	1,52	1,52	1,52	3,02	3,02	10,6	2,36	7,0	4,6	A++
7		7	7	14	18	1,40	1,40	1,40	2,80	3,60	10,6	2,36	7,0	4,6	A++
7		7	9	9	9	1,82	1,82	2,32	2,32	2,32	10,6	2,36	7,0	4,6	A++
7		7	9	9	12	1,69	1,69	2,17	2,17	2,88	10,6	2,36	7,0	4,6	A++
7		7	9	9	14	1,61	1,61	2,07	2,07	3,24	10,6	2,36	7,0	4,6	A++
7		7	9	9	18	1,48	1,48	1,91	1,91	3,82	10,6	2,36	7,0	4,6	A++
7		7	9	9	22*	1,37	1,37	1,77	1,77	4,32	10,6	2,36	7,0	4,6	A++
7		7	9	12	12	1,58	1,58	2,02	2,71	2,71	10,6	2,36	7,0	4,6	A++
7		7	9	12	14	1,51	1,51	1,95	2,60	3,03	10,6	2,36	7,0	4,6	A++
7		7	9	12	18	1,40	1,40	1,80	2,40	3,60	10,6	2,36	7,0	4,6	A++
7		7	9	14	14	1,45	1,45	1,88	2,91	2,91	10,6	2,36	7,0	4,6	A++
7		7	12	12	12	1,49	1,49	2,54	2,54	2,54	10,6	2,36	7,0	4,6	A++
7		7	12	12	14	1,43	1,43	2,45	2,45	2,84	10,6	2,36	7,0	4,6	A++
7		7	12	14	14	1,37	1,37	2,36	2,75	2,75	10,6	2,36	7,0	4,6	A++
7		9	9	9	9	1,72	2,22	2,22	2,22	2,22	10,6	2,36	7,0	4,6	A++
7		9	9	9	12	1,61	2,07	2,07	2,07	2,78	10,6	2,36	7,0	4,6	A++
7		9	9	9	14	1,54	1,99	1,99	1,99	3,09	10,6	2,36	7,0	4,6	A++
7		9	9	9	18	1,43	1,83	1,83	1,83	3,68	10,6	2,36	7,0	4,6	A++
7		9	9	12	12	1,50	1,95	1,95	2,60	2,60	10,6	2,36	7,0	4,6	A++
7		9	9	12	14	1,45	1,87	1,87	2,49	2,92	10,6	2,36	7,0	4,6	A++
7		9	9	14	14	1,40	1,80	1,80	2,80	2,80	10,6	2,36	7,0	4,6	A++
7		9	12	12	12	1,42	1,83	2,45	2,45	2,45	10,6	2,36	7,0	4,6	A++
7		9	12	12	14	1,36	1,77	2,36	2,36	2,75	10,6	2,36	7,0	4,6	A++
9		9	9	9	9	2,12	2,12	2,12	2,12	2,12	10,6	2,36	7,0	4,6	A++
9		9	9	9	12	1,99	1,99	1,99	1,99	2,64	10,6	2,36	7,0	4,6	A++
9		9	9	9	14	1,91	1,91	1,91	1,91	2,96	10,6	2,36	7,0	4,6	A++
9		9	9	9	18	1,77	1,77	1,77	1,77	3,52	10,6	2,36	7,0	4,6	A++
9		9	9	12	12	1,88	1,88	1,88	2,48	2,48	10,6	2,36	7,0	4,6	A++
9		9	9	12	14	1,80	1,80	1,80	2,40	2,80	10,6	2,36	7,0	4,6	A++
9		9	12	12	12	1,76	1,76	2,36	2,36	2,36	10,6	2,36	7,0	4,6	A++

\* ATTENTION : pour ces configurations, concernant le modèle taille 22, seule l'unité intérieure murale ASYG 22 KMLB.UI peut être connectée.



(1) Selon modèle, plus d'informations voir p. 80

### FAIBLE NIVEAU SONORE DES UNITÉS INTÉRIEURES

La présence en série du mode « silence » permet de réduire le niveau sonore des unités intérieures jusqu'à 20 dB(A), permettant ainsi une utilisation en toutes circonstances.

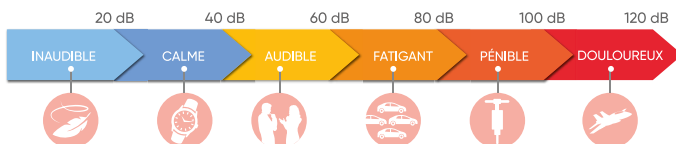

## + PRODUITS

- **Économies d'énergie :**
  - classe A++ en froid
  - classe A+ en chaud (selon modèle)
- **Confort toutes saisons :**
  - large plage de fonctionnement : de -10 à 43°C ext. en mode froid et de -15 à 24°C ext. en mode chaud
- **Intégration simplifiée :**
  - unités extérieures mono-ventilateur compactes
- **Facilité d'installation et de maintenance :**
  - gain de temps sur le tirage au vide en une seule fois

### INSTALLATION FLEXIBLE DES UNITÉS INTÉRIEURES CASSETTES

L'unité intègre une pompe de relevage des condensats dont la hauteur maximale est de 1 000 mm.



### LARGE CHOIX D'UNITÉS INTÉRIEURES

Les unités intérieures compatibles sont disponibles à partir de 1,8 kW ce qui permet d'adapter l'installation aux besoins de chaque pièce.



### MULTI-SPLITS ATLANTIC DC INVERTER - R32



2U 018 NB / NBB.UE



3U 024 NB / NBB.UE



4U 030 NB.UE



5U 036 NB.UE



Télécommande infrarouge  
AS 007 à 018 DB/DBB  
AS 005 à 018 NB  
(muraux)



Télécommande infrarouge  
AB 009 à 018 DB  
(cassettes)

## CARACTÉRISTIQUES TECHNIQUES

Alimentation Mono 230V - 50Hz

NOUVEAU

NOUVEAU

PUISSANCE NÉCESSAIRE  
POUR VOTRE PROJET (W)

	5 000	6 200	7 800	9 500
	Bi-splits	Tri-splits	Quadri-splits	5 postes
<b>LIBELLÉ 2021</b>	<b>2U 018 NB.UE</b>	<b>3U 024 NB.UE</b>	<b>4U 030 NB.UE</b>	<b>5U 036 NB.UE</b>
<b>RÉFÉRENCE</b>	<b>872941</b>	<b>872942</b>	<b>872943</b>	<b>872948</b>
<b>FAMILLE</b>	CV1209	CV1209	CV1209	CV1209
<b>PRIX (€ H.T.)</b>	<b>1 755</b>	<b>2 570</b>	<b>3 475</b>	<b>3 877</b>
Éco-participation (€ H.T.)	6,67	6,67	6,67	6,67
<b>LIBELLÉ 2022</b> (disponible été 2022)	<b>2U 018 NBB.UE</b>	<b>3U 024 NBB.UE</b>	<b>4U 030 NB.UE</b>	<b>5U 036 NB.UE</b>
<b>RÉFÉRENCE</b>	<b>872161</b>	<b>872162</b>	<b>872943</b>	<b>872948</b>
<b>FAMILLE</b>	CV1209	CV1209	CV1209	CV1209
<b>PRIX (€ H.T.)</b>	<b>1 755</b>	<b>2 570</b>	<b>3 475</b>	<b>3 877</b>
Éco-participation (€ H.T.)	6,67	6,67	6,67	6,67

## DIMENSIONNEMENT

## CARACTÉRISTIQUES PRINCIPALES

	W	5 000 (1 300 / 6 000)	6 200 (2 400 / 7 000)	7 800 (3 200 / 8 600)	9 500 (3 200 / 10 500)
P. frigo. nominale (min. / max.)	W	5 200 (1 800 / 6 600)	6 800 (2 900 / 7 500)	8 600 (4 400 / 9 500)	10 000 (4 400 / 11 000)
P. calo. nominale (min. / max.)	W	4 500	5 700	6 600	7 600
P. abs. nominale en froid	W	1 450	1 850	2 600	3 400
P. abs. nominale en chaud	W	1 400	2 050	2 700	2 800
Débit d'air max (u. ext.) GV	m³/h	2 400	3 000	4 000	4 200

## PERFORMANCES

EER / SEER		3,45 / <b>6,50</b>	3,3 / <b>6,80</b>	3,00 / <b>6,80</b>	2,79 / <b>6,80</b>
COP / SCOP		3,71 / <b>4,00</b>	3,3 / <b>3,90</b>	3,19 / <b>3,90</b>	3,57 / <b>3,90</b>
Pression acoustique (u. ext.)	dB(A)	53	53	55	55
Puissance acoustique (u. ext.)	dB(A)	63	66	68	70

## CLASSIFICATION ERP

Classe énergétique (froid)		A++	A++	A++	A++
Classe énergétique (chaud)		A+	A	A	A

## PLAGE DE FONCTIONNEMENT

Froid	°C	-10 à 43	-10 à 46	-10 à 46	-10 à 46
Chaud	°C	-15 à 24	-15 à 24	-15 à 24	-15 à 24

## INSTALLATION

## DIMENSIONS (HxLxP)

u. ext.	mm	553 x 800 x 275	700 x 890 x 340	700 x 890 x 340	760 x 920 x 372
---------	----	-----------------	-----------------	-----------------	-----------------

## POIDS

u. ext.	kg	36	54	61	66
---------	----	----	----	----	----

## RACCORDEMENTS ÉLECTRIQUES

Intensité Nom.	A	6,5	8,9	12,3	15,5
Calibre disjonct.	A	20	20	20	20
Câble d'interconnexion u. ext / u. int.		4G x 1,5 mm²	4G x 1,5 mm²	4G x 1,5 mm²	4G x 1,5 mm²
Câble alimentation		3G x 2,5 mm²	3G x 2,5 mm²	3G x 2,5 mm²	3G x 2,5 mm²
Unité à alimenter élec.	u. ext.	u. ext.	u. ext.	u. ext.	u. ext.

## LIAISONS FRIGORIFIQUES

Dia. gaz	pouce	3/8" x 2	3/8" x 3	3/8" x 3 et 1/2"	3/8" x 3 et 1/2" x 2
Dia. liquide	pouce	1/4" x 2	1/4" x 3	1/4" x 4	1/4" x 5
Long. standard	m	20	30	40	40
Long. max.	m	30	60	70	80
Long. min. / max. / u. int.	m	5 / 20	5 / 25	5 / 25	5 / 25
Dénivelé max.	m	15	15	15	15
Type de réfrigérant (Potentiel de Réchauffement Global)		R32 (675)	R32 (675)	R32 (675)	R32 (675)
Charge nominale (long. stand.) / EqCO <sub>2</sub>	g/t	1 100 / 0,743	1 600 / 1,08	2 200 / 1,485	2 400 / 1,620
Charge add.	g/m	20	20	20	20

Les données de ce tableau sont préliminaires et se réfèrent aux combinaisons des murs Zenkeo.

## OPTIONS DISPONIBLES



Télécommande filaire

**YR-E16A**

Référence : 875085

prix (€ H.T.) : 291

éco-part. (€ H.T.) : 0,12







Platine interface pour le raccordement de la télécommande filaire sur les unités intérieures murales

**WK-B**





Référence : 875149

prix (€ H.T.) : 191

éco-part. (€ H.T.) : 0,12

		Bi-Splits	Tri-Splits	Quadri-Splits	5 postes
		2U 018 NB / NBB.UE	3U 024 NB / NBB.UE	4U 030 NB.UE	5U 036 NB.UE
Unités extérieures					
Puissance (W)	Froid	5 000	6 200	7 800	9 500
	Chaud	5 200	6 800	8 600	10 000

Unités intérieures	Référence	BTU/h	W	Compatibilité			
	873827	5 000	1 800	•	•	—	—
	873828	7 000	2 200	•	•	—	—
	873829	9 000	2 600	•	•	—	—
	873830	12 000	3 500	•	•	—	—
	873831	18 000	5 200	—	•	—	—
	873832	5 000	1 800	•	•	•	•
	873833	7 000	2 100	•	•	•	•
	873834	9 000	2 600	•	•	•	•
	873835	12 000	3 500	•	•	•	•
	873836	18 000	5 200	—	•	•	•
	873823	7 000	2 000	•	•	•	•
	873824	9 000	2 600	•	•	•	•
	873825	12 000	3 600	•	•	•	•
	873826	18 000	5 000	—	•	•	•
	873937	7 000	2 600	•	•	•	•
	873938	9 000	3 500	•	•	•	•
	873939	18 000	5 000	—	•	•	•

\*Unités intérieures compatibles uniquement avec les nouveaux modèles bi-splits et tri-splits Atlantic 2022 (872161-872162)

CARACTÉRISTIQUES TECHNIQUES DES UNITÉS INTÉRIEURES POUR MULTI-SPLITS ATLANTIC

Murax Kazendo Confort Plus

Alimentation Mono 230V - 50Hz



PUISSANCE NÉCESSAIRE POUR VOTRE PROJET (W)		1 800	2 200	2 600	3 500	5 200
LIBELLÉ		AS 005 JDB.UI*	AS 007 JDB.UI*	AS 009 JD.UI	AS 012 JD.UI	AS 018 JD.UI
RÉFÉRENCE		873827	873828	893360	893361	893362
FAMILLE		CV1209	CV1209	CV1209	CV1209	CV1209
PRIX (€ H.T.)		1 020	1 028	1 030	1 224	1 409
Éco-participation (€ H.T.)		1,67	1,67	1,67	1,67	1,67
P. frigo. nominale	W	1 800	2 200	2 600	3 500	5 200
P. calo. nominale	W	2 600	2 700	3 200	4 200	6 000
Débit d'air (u. int.) PV / GV	m³/h	250 / 550	250 / 550	250 / 550	250 / 600	300 / 900
Pression acoustique (u. int.) PV / GV (froid)	dB(A)	18	18	18	19	28
Puissance acoustique (u. int.) (froid)	dB(A)	56	56	56	57	57
Dimensions (HxLxP)	mm	320 x 923 x 215	320 x 923 x 215	320 x 923 x 215	320 x 923 x 215	350 x 1050 x 235
Poids	kg	12	12	12	12	14,9
Dia. liaison gaz	pouce	3/8»	3/8»	3/8»	3/8»	1/2»
Dia. liaison liquide	pouce	1/4»	1/4»	1/4»	1/4»	1/4»
Dia. évacuation des condensats u. int.	mm	16	16	16	16	16

Les données de ce tableau sont préliminaires.

\*Unités intérieures compatibles uniquement avec les nouveaux modèles bi-splits et tri-splits Atlantic 2022 (872161-872162) - disponibilité été 2022.

Murax Zenkeo Initiale

Alimentation Mono 230V - 50Hz



PUISSANCE NÉCESSAIRE POUR VOTRE PROJET (W)		1 800	2 100	2 600	3 500	5 200
LIBELLÉ		AS 005 NB.UI	AS 007 NB.UI	AS 009 NB.UI	AS 012 NB.UI	AS 018 NB.UI
RÉFÉRENCE		873957	873953	873954	873955	873956
FAMILLE		CV1209	CV1209	CV1209	CV1209	CV1209
PRIX (€ H.T.)		416	429	465	588	922
Éco-participation (€ H.T.)		1,67	1,67	1,67	1,67	1,67
P. frigo. nominale	W	1 800	2 100	2 600	3 500	5 200
P. calo. nominale	W	2 600	2 800	3 200	4 200	6 000
Débit d'air (u. int.) PV / GV	m³/h	250 / 600	250 / 600	250 / 600	250 / 650	300 / 900
Pression acoustique (u. int.) PV / GV (froid)	dB(A)	19 / 34	19 / 34	20 / 35	22 / 38	28 / 41
Puissance acoustique (u. int.) (froid)	dB(A)	52	52	54	56	57
Dimensions (HxLxP)	mm	280 x 855 x 200	280 x 855 x 200	280 x 855 x 200	280 x 855 x 200	322 x 997 x 230
Poids	kg	10	10	10	10	13
Dia. liaison gaz	pouce	3/8"	3/8"	3/8"	3/8"	1/2»
Dia. liaison liquide	pouce	1/4"	1/4"	1/4"	1/4"	1/4"
Dia. évacuation des condensats u. int.	mm	16	16	16	16	16

OPTION DISPONIBLE POUR LES MURAX KAZENDO ET ZENKEO

TÉLÉCOMMANDE FILAIRE	875085	YR-E16A	YR-E16A	YR-E16A
Prix (€ H.T.) + éco-part. (€ H.T.)		291 0,12	291 0,12	291 0,12

Muraux Dojo Éco

Alimentation Mono 230V - 50Hz



		NOUVEAU		NOUVEAU		NOUVEAU		NOUVEAU	
		2 000		2 600		3 600		5 000	
<b>PUISSANCE NÉCESSAIRE POUR VOTRE PROJET (W)</b>									
<b>UNITÉ INTÉRIEURE</b>		AS 007 DBB.UI		AS 009 DBB.UI		AS 012 DBB.UI		AS 018 DBB.UI	
Référence - famille		873823 CV1209		873824 CV1209		873825 CV1209		873826 CV1209	
Prix (€ H.T.) + éco-part. (€ H.T.)		333 1,67		376 1,67		401 1,67		849 1,67	
P. frigo. nominale	W	2 000		2 600		3 600		5 000	
P. calo. nominale	W	2 500		2 900		3 700		5 200	
Débit d'air (u. int.) PV / GV	m³/h	250 / 450		300 / 500		350 / 550		500 / 900	
Pression acoustique (u. int.) PV / GV (froid)	dB(A)	20 / 35		20 / 37		21 / 38		28 / 44	
Puissance acoustique (u. int.) (froid)	dB(A)	52		53		55		57	
Dimensions (HxLxP)	mm	280 x 820 x 195		280 x 820 x 195		280 x 820 x 195		318 x 1 008 x 225	
Poids	kg	8,4		8,4		8,4		11,6	
Dia. liaison gaz	pouce	3/8"		3/8"		3/8"		1/2»	
Dia. liaison liquide	pouce	1/4"		1/4"		1/4"		1/4"	
Dia. évacuation des condensats u. int.	mm	16		16		16		16	

Les données de ce tableau sont préliminaires. Pour les références 2021 (DB) se reporter à la p.717.

OPTIONS DISPONIBLES

		YR-E16A		YR-E16A		YR-E16A	
<b>TÉLÉCOMMANDE FILAIRE</b>	875085	YR-E16A		YR-E16A		YR-E16A	
Prix (€ H.T.) + éco-part. (€ H.T.)		291 0,12		291 0,12		291 0,12	
<b>PLATINE INTERFACE</b>	875149	WK-B		WK-B		WK-B	
Prix (€ H.T.) + éco-part. (€ H.T.)		191 0,12		191 0,12		191 0,12	

Cassettes 600 x 600 Dojo Éco

Alimentation Mono 230V - 50Hz



		2 600		3 500		5 000	
<b>PUISSANCE NÉCESSAIRE POUR VOTRE PROJET (W)</b>							
<b>UNITÉ INTÉRIEURE</b>		AB 009 DB.UI		AB 012 DB.UI		AB 018 DB.UI	
Référence - famille		873937 CV1209		873938 CV1209		873939 CV1209	
Prix (€ H.T.) + éco-part. (€ H.T.)		1 028 1,3		1 189 1,3		1 432 1,3	
<b>FAÇADE</b>		PB-620KB		PB-620KB		PB-620KB	
Référence - famille		873948 CV1209		873948 CV1209		873948 CV1209	
Prix (€ H.T.)		154 -		154 -		154 -	
P. frigo. nominale	W	2 600		3 500		5 000	
P. calo. nominale	W	3 200		4 000		5 500	
Débit d'air (u. int.) PV / GV	m³/h	390 / 510		420 / 620		500 / 700	
Pression acoustique (u. int.) PV / GV (froid)	dB(A)	27 / 36		27 / 36		31 / 42	
Puissance acoustique (u. int.) (froid)	dB(A)	52		53		55	
Dimensions caisson (HxLxP)	mm	260 x 570 x 570		260 x 570 x 570		260 x 570 x 570	
Dimensions façade (HxLxP)	mm	60 x 620 x 620		60 x 620 x 620		60 x 620 x 620	
Poids	kg	18,8		21,8		21,8	
Dia. liaison gaz	pouce	3/8"		3/8"		1/2»	
Dia. liaison liquide	pouce	1/4"		1/4"		1/4"	
Dia. évacuation des condensats u. int.	mm	26 / 32 <sup>(1)</sup>		26 / 32 <sup>(1)</sup>		26 / 32 <sup>(1)</sup>	

(1) Avec accessoire fourni.

OPTION DISPONIBLE

		YR-E16A		YR-E16A		YR-E16A	
<b>TÉLÉCOMMANDE FILAIRE</b>	875085	YR-E16A		YR-E16A		YR-E16A	
Prix (€ H.T.) + éco-part. (€ H.T.)		291 0,12		291 0,12		291 0,12	

TABLEAUX DES COMBINAISONS POUR MULTI-SPLITS ATLANTIC

Configuration modèle Bi-splits 2U 018 NBB.UE - Mode froid

Nb UI	COMBINAISON		PUISSANCE FRIGORIFIQUE / CHAQUE UNITÉ (kW)			PUISSANCE FRIGORIFIQUE TOTALE (kW)			PUISSANCE ABSORBÉE TOTALE (kW)			DONNÉES SAISONNIÈRES		
	PIÈCE 1	PIÈCE 2	PIÈCE 1	PIÈCE 2	MIN	NOMINALE	MAX	MIN	NOMINALE	MAX	EER	PDESIGN (KW)	SEER	CLASSE ÉNERGÉTIQUE
2 UI	5	5	2,40	2,40	1,30	4,80	5,50	0,33	1,28	2,3	3,45	4,8	6,5	A++
	5	7	2,30	2,50	1,30	4,80	5,50	0,33	1,28	2,3	3,45	4,8	6,5	A++
	5	9	2,20	2,60	1,30	4,80	5,50	0,33	1,33	2,34	3,45	4,8	6,5	A++
	5	12	2,00	2,90	1,30	4,90	5,60	0,33	1,36	2,36	3,45	4,9	6,5	A++
	7	7	2,45	2,45	1,30	4,90	5,60	0,33	1,35	2,36	3,45	4,9	6,5	A++
	7	9	2,20	2,70	1,30	4,90	5,60	0,33	1,36	2,37	3,45	4,9	6,5	A++
	7	12	2,00	3,00	1,30	5,00	5,80	0,35	1,43	2,51	3,45	5,0	6,5	A++
	9	9	2,50	2,50	1,30	5,00	5,80	0,35	1,43	2,51	3,45	5,0	6,5	A++
	9	12	2,20	2,80	1,30	5,00	5,80	0,35	1,39	2,52	3,45	5,0	6,5	A++
12	12	2,50	2,50	1,30	5,00	6,00	0,35	1,43	2,55	3,45	5,0	6,5	A++	

Les données de ce tableau sont préliminaires et se réfèrent aux muraux Zenkeo.

Configuration modèle Bi-splits 2U 018 NBB.UE - Mode chaud

Nb UI	COMBINAISON		PUISSANCE CALORIFIQUE POUR CHAQUE UNITÉ (kW)			PUISSANCE CALORIFIQUE TOTALE (kW)			PUISSANCE ABSORBÉE TOTALE (kW)			DONNÉES SAISONNIÈRES		
	PIÈCE 1	PIÈCE 2	PIÈCE 1	PIÈCE 2	MIN	NOMINALE	MAX	MIN	NOMINALE	MAX	COP	PDESIGN (KW)	SCOP	CLASSE ÉNERGÉTIQUE
2 UI	5	5	2,45	2,45	1,50	4,90	6,30	0,49	1,32	1,98	3,71	4,6	4,0	A+
	5	7	2,35	2,55	1,50	4,90	6,30	0,49	1,32	1,98	3,71	4,6	4,0	A+
	5	9	2,20	2,70	1,50	4,90	6,30	0,49	1,32	1,98	3,71	4,6	4,0	A+
	5	12	1,80	3,20	1,50	5,00	6,30	0,49	1,35	1,98	3,71	4,6	4,0	A+
	7	7	2,50	2,50	1,50	5,00	6,30	0,49	1,35	1,98	3,71	4,6	4,0	A+
	7	9	2,40	2,60	1,50	5,00	6,30	0,49	1,35	1,98	3,71	4,6	4,0	A+
	7	12	2,50	2,70	1,60	5,20	6,40	0,52	1,40	2,00	3,71	4,7	4,0	A+
	9	9	2,60	2,60	1,60	5,20	6,50	0,52	1,40	2,00	3,71	4,7	4,0	A+
	9	12	2,50	2,70	1,70	5,20	6,60	0,53	1,40	2,02	3,71	4,7	4,0	A+
12	12	2,60	2,60	1,80	5,20	6,60	0,55	1,40	2,05	3,71	4,7	4,0	A+	

Les données de ce tableau sont préliminaires et se réfèrent aux muraux Zenkeo.

Configuration modèle Tri-splits 3U 024 NBB.UE - Mode froid

Nb UI	COMBINAISON			PUISSANCE FRIGORIFIQUE POUR CHAQUE UNITÉ (kW)			PUISSANCE FRIGORIFIQUE TOTALE (kW)			PUISSANCE ABSORBÉE TOTALE (kW)			DONNÉES SAISONNIÈRES			
	PIÈCE 1	PIÈCE 2	PIÈCE 3	PIÈCE 1	PIÈCE 2	PIÈCE 3	MIN	NOMINALE	MAX	MIN	NOMINALE	MAX	EER	PDESIGN (kW)	SEER	CLASSE ÉNERGÉTIQUE
2 UI	5	5	—	1,80	1,80	—	1,80	3,60	5,80	0,55	1,43	2,60	2,52	3,6	6,1	A++
	5	7	—	1,80	2,10	—	1,80	3,90	5,90	0,55	1,50	2,60	2,60	3,9	6,1	A++
	5	9	—	1,80	2,60	—	1,80	4,40	6,10	0,55	1,60	2,60	2,75	4,4	6,1	A++
	5	12	—	1,80	3,60	—	1,80	5,40	6,90	0,55	1,90	2,60	2,84	5,4	6,1	A++
	5	18	—	1,59	4,61	—	1,80	6,20	7,00	0,55	2,05	2,60	3,02	6,2	6,1	A++
	7	7	—	2,10	2,10	—	1,80	4,20	6,00	0,55	1,48	2,64	2,84	4,2	6,1	A++
	7	9	—	2,10	2,60	—	1,80	4,70	6,20	0,55	1,63	2,64	2,88	4,7	6,1	A++
	7	12	—	2,10	3,60	—	1,80	5,70	7,00	0,55	1,85	2,95	3,08	5,7	6,1	A++
	7	18	—	1,78	4,42	—	2,40	6,20	7,00	0,55	2,02	3,00	3,07	6,2	6,1	A++
	9	9	—	2,60	2,60	—	2,00	5,20	6,40	0,55	1,73	2,68	3,01	5,2	6,1	A++
	9	12	—	2,60	3,60	—	2,00	6,20	7,00	0,55	2,00	2,99	3,10	6,2	6,1	A++
	9	18	—	2,07	4,13	—	2,40	6,20	7,00	0,55	2,00	3,00	3,10	6,2	6,1	A++
12	12	—	3,10	3,10	—	2,40	6,20	7,00	0,55	2,00	3,20	3,10	6,2	6,1	A++	
12	18	—	2,54	3,66	—	2,40	6,20	7,00	0,55	2,00	3,20	3,10	6,2	6,1	A++	
3 UI	5	5	5	1,80	1,80	1,80	2,40	5,40	7,00	0,55	1,76	2,70	3,07	5,4	6,5	A++
	5	5	7	1,80	1,80	2,10	2,40	5,70	7,00	0,55	1,80	2,70	3,17	5,7	6,5	A++
	5	5	9	1,80	1,80	2,60	2,40	6,20	7,00	0,55	1,90	2,70	3,26	6,2	6,5	A++
	5	5	12	1,55	1,55	3,10	2,40	6,20	7,00	0,55	1,90	2,70	3,26	6,2	6,5	A++
	5	5	18	1,27	1,27	3,66	2,40	6,20	7,00	0,55	1,90	2,70	3,26	6,2	6,6	A++
	5	7	7	1,80	1,80	2,10	2,40	5,70	7,00	0,55	1,80	2,70	3,17	5,7	6,6	A++
	5	7	9	1,72	2,00	2,48	2,40	6,20	7,00	0,55	1,90	2,70	3,26	6,2	6,6	A++
	5	7	12	1,49	1,74	2,98	2,40	6,20	7,00	0,55	1,90	2,70	3,26	6,2	6,6	A++
	5	7	18	1,23	1,43	3,54	2,40	6,20	7,00	0,55	1,90	2,70	3,26	6,2	6,6	A++
	5	9	9	1,59	2,30	2,30	2,40	6,20	7,00	0,55	1,90	2,70	3,26	6,2	6,6	A++
	5	9	12	1,40	2,02	2,79	2,40	6,20	7,00	0,55	1,90	2,70	3,26	6,2	6,6	A++
	5	9	18	1,16	1,68	3,36	2,40	6,20	7,00	0,55	1,90	2,70	3,26	6,2	6,6	A++
	5	12	12	1,24	2,48	2,48	2,40	6,20	7,00	0,55	1,90	2,70	3,26	6,2	6,8	A++
	7	7	7	2,07	2,07	2,07	2,40	6,20	7,00	0,55	1,90	2,70	3,26	6,2	6,8	A++
	7	7	9	1,91	1,91	2,37	2,40	6,20	7,00	0,55	1,90	2,70	3,26	6,2	6,8	A++
	7	7	12	1,67	1,67	2,86	2,40	6,20	7,00	0,55	1,90	2,70	3,26	6,2	6,8	A++
	7	7	18	1,39	1,39	3,43	2,40	6,20	7,00	0,55	1,90	2,70	3,26	6,2	6,8	A++
	7	9	9	1,78	2,21	2,21	2,40	6,20	7,00	0,55	1,90	2,70	3,26	6,2	6,8	A++
	7	9	12	1,57	1,94	2,69	2,40	6,20	7,00	0,55	1,90	2,70	3,26	6,2	6,8	A++
	7	9	18	1,32	1,63	3,26	2,40	6,20	7,00	0,55	1,90	2,70	3,26	6,2	6,8	A++
7	12	12	1,40	2,40	2,40	2,40	6,20	7,00	0,55	1,90	2,70	3,26	6,2	6,8	A++	
9	9	9	2,07	2,07	2,07	2,40	6,20	7,00	0,55	1,88	2,70	3,30	6,2	6,8	A++	
9	9	12	1,83	1,83	2,54	2,40	6,20	7,00	0,55	1,88	2,70	3,30	6,2	6,8	A++	
9	12	12	1,64	2,28	2,28	2,40	6,20	7,00	0,55	1,88	2,70	3,30	6,2	6,8	A++	

Les données de ce tableau sont préliminaires, et se réfèrent aux murs Zenkeo.

Configuration modèle Tri-splits 3U 024 NBB.UE - Mode chaud

Nb UI	COMBINAISON			PUISSANCE CALORIFIQUE POUR CHAQUE UNITÉ (kW)			PUISSANCE CALORIFIQUE TOTALE (kW)			PUISSANCE ABSORBÉE TOTALE (kW)			DONNÉES SAISONNIÈRES			
	PIÈCE 1	PIÈCE 2	PIÈCE 3	PIÈCE 1	PIÈCE 2	PIÈCE 3	MIN	NOMINALE	MAX	MIN	NOMINALE	MAX	COP	PDESIGN (kW)	SCOP	CLASSE ÉNERGÉTIQUE
2 UI	5	5	—	2,60	2,60	—	2,60	5,20	6,80	0,55	1,70	2,00	3,06	4,2	3,6	A
	5	7	—	2,60	2,80	—	2,60	5,40	6,80	0,55	1,73	2,00	3,12	4,2	3,6	A
	5	9	—	2,60	3,60	—	2,60	6,20	7,50	0,55	1,98	2,00	3,13	4,3	3,6	A
	5	12	—	2,31	3,99	—	2,60	6,30	7,50	0,55	2,16	2,00	3,15	4,3	3,6	A
	5	18	—	1,93	4,47	—	2,60	6,40	7,50	0,55	2,14	2,00	3,18	4,4	3,6	A
	7	7	—	2,80	2,80	—	2,70	5,60	6,80	0,55	1,80	2,00	3,11	4,2	3,6	A
	7	9	—	2,80	3,60	—	2,70	6,40	7,50	0,55	2,00	2,00	3,20	4,4	3,6	A
	7	12	—	2,61	4,19	—	2,70	6,80	7,50	0,55	2,12	2,10	3,21	4,8	3,6	A
	7	18	—	2,16	4,64	—	2,90	6,80	7,50	0,55	2,12	2,10	3,21	4,8	3,6	A
	9	9	—	3,40	3,40	—	2,90	6,80	7,50	0,55	2,12	2,10	3,21	4,8	3,6	A
	9	12	—	3,02	3,78	—	2,90	6,80	7,50	0,55	2,12	2,10	3,21	4,8	3,6	A
	9	18	—	2,55	4,25	—	2,90	6,80	7,50	0,55	2,12	2,10	3,21	4,8	3,6	A
12	12	—	3,40	3,40	—	2,90	6,80	7,50	0,55	2,10	2,20	3,24	4,8	3,6	A	
12	18	—	2,91	3,89	—	2,90	6,80	7,50	0,55	2,10	2,20	3,24	4,8	3,6	A	
3 UI	5	5	5	2,27	2,27	2,27	2,90	6,80	7,50	0,55	2,10	2,30	3,24	4,8	3,7	A
	5	5	7	2,21	2,21	2,38	2,90	6,80	7,50	0,55	2,10	2,30	3,24	4,8	3,7	A
	5	5	9	2,01	2,01	2,78	2,90	6,80	7,50	0,55	2,10	2,30	3,24	4,8	3,75	A
	5	5	12	1,82	1,82	3,15	2,90	6,80	7,50	0,55	2,10	2,30	3,24	4,8	3,75	A
	5	5	18	1,58	1,58	3,64	2,90	6,80	7,50	0,55	2,10	2,30	3,24	4,8	3,75	A
	5	7	7	2,16	2,32	2,32	2,90	6,80	7,50	0,55	2,10	2,30	3,24	4,8	3,7	A
	5	7	9	1,96	2,12	2,72	2,90	6,80	7,50	0,55	2,10	2,30	3,24	4,8	3,75	A
	5	7	12	1,79	1,92	3,09	2,90	6,80	7,50	0,55	2,10	2,30	3,24	4,8	3,75	A
	5	7	18	1,55	1,67	3,58	2,90	6,80	7,50	0,55	2,10	2,30	3,24	4,8	3,75	A
	5	9	9	1,80	2,50	2,50	2,90	6,80	7,50	0,55	2,10	2,30	3,24	4,8	3,75	A
	5	9	12	1,65	2,29	2,86	2,90	6,80	7,50	0,55	2,06	2,30	3,30	4,8	3,8	A
	5	9	18	1,45	2,01	3,34	2,90	6,80	7,50	0,55	2,06	2,30	3,30	4,8	3,8	A
	5	12	12	1,52	2,64	2,64	2,90	6,80	7,50	0,55	2,06	2,30	3,30	4,8	3,8	A
	7	7	7	2,27	2,27	2,27	2,90	6,80	7,50	0,55	2,10	2,30	3,24	4,8	3,7	A
	7	7	9	2,07	2,07	2,66	2,90	6,80	7,50	0,55	2,10	2,30	3,24	4,8	3,75	A
	7	7	12	1,89	1,89	3,03	2,90	6,80	7,50	0,55	2,10	2,30	3,24	4,8	3,75	A
	7	7	18	1,64	1,64	3,52	2,90	6,80	7,50	0,55	2,10	2,30	3,24	4,8	3,75	A
	7	9	9	1,90	2,45	2,45	2,90	6,80	7,50	0,55	2,10	2,30	3,24	4,8	3,75	A
	7	9	12	1,75	2,25	2,81	2,90	6,80	7,50	0,55	2,06	2,30	3,30	4,8	3,8	A
	7	9	18	1,54	1,97	3,29	2,90	6,80	7,50	0,55	2,06	2,30	3,30	4,8	3,8	A
7	12	12	1,61	2,59	2,59	2,90	6,80	7,50	0,55	2,06	2,30	3,30	4,8	3,8	A	
9	9	9	2,27	2,27	2,27	2,90	6,80	7,50	0,55	2,06	2,30	3,30	4,8	3,9	A	
9	9	12	2,09	2,09	2,62	2,90	6,80	7,50	0,55	2,06	2,30	3,30	4,8	3,9	A	
9	12	12	1,94	2,43	2,43	2,90	6,80	7,50	0,55	2,06	2,30	3,30	4,8	3,9	A	

Les données de ce tableau sont préliminaires, et se réfèrent aux murs Zenkeo.



Configuration modèle Quadri-splits 4U 030 NB.UE - Mode froid

Nb UI	COMBINAISON				PUISSANCE FRIGORIFIQUE POUR CHAQUE UNITÉ (kW)				PUISSANCE FRIGORIFIQUE TOTALE (kW)			PUISSANCE ABSORBÉE TOTALE (kW)			EER	DONNÉES SAISONNIÈRES		
	PIÈCE 1	PIÈCE 2	PIÈCE 3	PIÈCE 4	PIÈCE 1	PIÈCE 2	PIÈCE 3	PIÈCE 4	MIN	NOMINALE	MAX	MIN	NOMINALE	MAX		PDESIGN (kW)	SEER	CLASSE ÉNERGÉTIQUE
2 UI	5	5	—	—	1,80	1,80	—	—	2,50	3,60	5,80	0,55	1,50	3,20	2,40	3,6	6,0	A+
	5	7	—	—	1,80	2,10	—	—	2,50	3,90	5,90	0,55	1,60	3,20	2,44	3,9	6,0	A+
	5	9	—	—	1,80	2,60	—	—	2,50	4,40	6,10	0,55	1,80	3,20	2,44	4,4	6,0	A+
	5	12	—	—	1,80	3,60	—	—	2,50	5,40	6,90	0,55	2,10	3,20	2,57	5,4	6,0	A+
	5	18	—	—	1,80	5,20	—	—	2,50	7,00	8,60	0,55	2,60	3,20	2,69	7,0	6,0	A+
	7	7	—	—	2,10	2,10	—	—	2,50	4,20	6,00	0,55	1,64	3,20	2,56	4,2	6,0	A+
	7	9	—	—	2,10	2,60	—	—	2,50	4,70	6,40	0,55	1,80	3,20	2,61	4,7	6,0	A+
	7	12	—	—	2,10	3,60	—	—	2,50	5,70	7,00	0,55	2,10	3,20	2,71	5,7	6,0	A+
	7	18	—	—	2,10	5,20	—	—	2,50	7,30	8,60	0,55	2,60	3,20	2,81	7,2	6,0	A+
	9	9	—	—	2,60	2,60	—	—	2,50	5,20	6,40	0,55	1,90	3,30	2,74	5,2	6,0	A+
	9	12	—	—	2,60	3,60	—	—	2,50	6,20	7,20	0,55	2,20	3,30	2,82	6,2	6,0	A+
	9	18	—	—	2,60	5,20	—	—	2,50	7,80	8,60	0,55	2,73	3,30	2,86	7,3	6,0	A+
	12	12	—	—	3,60	3,60	—	—	2,50	7,20	8,00	0,55	2,50	3,30	2,88	7,0	6,0	A+
	12	18	—	—	3,19	4,61	—	—	2,50	7,80	8,60	0,55	2,70	3,30	2,89	7,3	6,1	A++
	18	18	—	—	3,90	3,90	—	—	2,50	7,80	8,60	0,55	2,70	3,30	2,89	7,8	6,1	A++
	5	5	5	—	1,80	1,80	1,80	—	3,00	5,40	8,60	0,55	2,02	3,50	2,67	5,4	6,1	A++
	5	5	7	—	1,80	1,80	2,10	—	3,00	5,70	8,60	0,55	2,08	3,50	2,74	5,7	6,1	A++
	5	5	9	—	1,80	1,80	2,60	—	3,00	6,20	8,60	0,55	2,25	3,50	2,76	6,2	6,1	A++
5	5	12	—	1,80	1,80	3,60	—	3,00	7,20	8,60	0,55	2,60	3,50	2,77	7,2	6,1	A++	
5	5	18	—	1,60	1,60	4,61	—	3,20	7,80	8,60	0,55	2,70	3,50	2,89	7,8	6,1	A++	
5	7	7	—	1,80	2,10	2,10	—	3,00	6,00	8,60	0,55	2,22	3,50	2,70	6	6,1	A++	
5	7	9	—	1,80	2,10	2,60	—	3,00	6,50	8,60	0,55	2,35	3,50	2,77	6,5	6,1	A++	
5	7	12	—	1,80	2,10	3,60	—	3,00	7,50	8,60	0,55	2,65	3,50	2,83	7,5	6,1	A++	
5	7	18	—	1,54	1,80	4,46	—	3,20	7,80	8,60	0,55	2,70	3,50	2,89	7,8	6,1	A++	
5	9	9	—	1,80	2,60	2,60	—	3,20	7,00	8,60	0,55	2,54	3,50	2,76	7,0	6,2	A++	
5	9	12	—	1,80	2,54	3,51	—	3,20	7,80	8,60	0,55	2,68	3,50	2,91	7,8	6,2	A++	
5	9	18	—	1,46	2,11	4,23	—	3,20	7,80	8,60	0,55	2,68	3,50	2,91	7,8	6,2	A++	
5	12	12	—	1,56	3,12	3,12	—	3,20	7,80	8,60	0,55	2,68	3,50	2,91	7,8	6,2	A++	
5	12	18	—	1,32	2,65	3,83	—	3,20	7,80	8,60	0,55	2,68	3,50	2,91	7,8	6,2	A++	
3 UI	7	7	7	—	2,10	2,10	2,10	—	3,00	6,30	8,60	0,55	2,25	3,50	2,80	6,3	6,1	A++
	7	7	9	—	2,10	2,10	2,60	—	3,00	6,80	8,60	0,55	2,40	3,50	2,83	6,8	6,1	A++
	7	7	12	—	2,10	2,10	3,60	—	3,00	7,80	8,60	0,55	2,70	3,50	2,89	7,8	6,1	A++
	7	7	18	—	1,74	1,74	4,31	—	3,20	7,80	8,60	0,55	2,70	3,50	2,89	7,8	6,1	A++
	7	9	9	—	2,10	2,60	2,60	—	3,20	7,30	8,60	0,55	2,60	3,50	2,81	7,3	6,2	A++
	7	9	12	—	1,97	2,44	3,38	—	3,20	7,80	8,60	0,55	2,68	3,50	2,91	7,8	6,2	A++
	7	9	18	—	1,65	2,05	4,10	—	3,20	7,80	8,60	0,55	2,68	3,50	2,91	7,8	6,2	A++
	7	12	12	—	1,76	3,02	3,02	—	3,20	7,80	8,60	0,55	2,68	3,50	2,91	7,8	6,2	A++
	7	12	18	—	1,50	2,58	3,72	—	3,20	7,80	8,60	0,55	2,68	3,50	2,91	7,8	6,2	A++
	9	9	9	—	2,60	2,60	2,60	—	3,20	7,80	8,60	0,55	2,66	3,50	2,93	7,8	6,2	A++
	9	9	12	—	2,30	2,30	3,19	—	3,20	7,80	8,60	0,55	2,66	3,50	2,93	7,8	6,3	A++
	9	9	18	—	1,95	1,95	3,90	—	3,20	7,80	8,60	0,55	2,66	3,50	2,93	7,8	6,3	A++
	9	12	12	—	2,07	2,87	2,87	—	3,20	7,80	8,60	0,55	2,66	3,50	2,93	7,8	6,3	A++
	9	12	18	—	1,78	2,46	3,56	—	3,20	7,80	8,60	0,55	2,66	3,50	2,93	7,8	6,3	A++
	9	18	18	—	1,56	3,12	3,12	—	3,20	7,80	8,60	0,55	2,66	3,50	2,93	7,8	6,3	A++
	12	12	12	—	2,60	2,60	2,60	—	3,20	7,80	8,60	0,55	2,66	3,50	2,93	7,8	6,3	A++
	12	12	18	—	2,26	2,26	3,27	—	3,20	7,80	8,60	0,55	2,66	3,50	2,93	7,8	6,3	A++
	12	18	18	—	2,01	2,90	2,90	—	3,20	7,80	8,60	0,55	2,66	3,50	2,93	7,8	6,3	A++
5	5	5	5	1,80	1,80	1,80	1,80	3,20	7,20	8,60	0,55	2,58	3,50	2,79	7,2	6,3	A++	
5	5	5	7	1,80	1,80	1,80	2,10	3,20	7,50	8,60	0,55	2,63	3,50	2,85	7,5	6,3	A++	
5	5	5	9	1,76	1,76	1,76	2,54	3,20	7,80	8,60	0,55	2,64	3,50	2,95	7,8	6,3	A++	
5	5	5	12	1,56	1,56	1,56	3,12	3,20	7,80	8,60	0,55	2,64	3,50	2,95	7,8	6,3	A++	
5	5	5	18	1,32	1,32	1,32	3,83	3,20	7,80	8,60	0,55	2,64	3,50	2,95	7,8	6,3	A++	
5	5	7	7	1,80	1,80	2,10	2,10	3,20	7,80	8,60	0,55	2,64	3,50	2,95	7,8	6,3	A++	
5	5	7	9	1,69	1,69	1,97	2,44	3,20	7,80	8,60	0,55	2,64	3,50	2,95	7,8	6,3	A++	
5	5	7	12	1,51	1,51	1,76	3,02	3,20	7,80	8,60	0,55	2,64	3,50	2,95	7,8	6,3	A++	
5	5	7	18	1,29	1,29	1,50	3,72	3,20	7,80	8,60	0,55	2,64	3,50	2,95	7,8	6,3	A++	
5	5	9	9	1,60	1,60	2,30	2,30	3,20	7,80	8,60	0,55	2,64	3,50	2,95	7,8	6,4	A++	
5	5	9	12	1,43	1,43	2,07	2,87	3,20	7,80	8,60	0,55	2,64	3,50	2,95	7,8	6,4	A++	
5	5	9	18	1,23	1,23	1,78	3,56	3,20	7,80	8,60	0,55	2,64	3,50	2,95	7,8	6,4	A++	
5	5	12	12	1,30	1,30	2,60	2,60	3,20	7,80	8,60	0,55	2,64	3,50	2,95	7,8	6,4	A++	
5	5	12	18	1,13	1,13	2,26	3,27	3,20	7,80	8,60	0,55	2,64	3,50	2,95	7,8	6,4	A++	
5	7	7	7	1,73	2,02	2,02	2,02	3,20	7,80	8,60	0,55	2,64	3,50	2,95	7,8	6,3	A++	
5	7	7	9	1,63	1,90	1,90	2,36	3,20	7,80	8,60	0,55	2,64	3,50	2,95	7,8	6,3	A++	
5	7	7	12	1,46	1,71	1,71	2,93	3,20	7,80	8,60	0,55	2,64	3,50	2,95	7,8	6,3	A++	
5	7	7	18	1,25	1,46	1,46	3,62	3,20	7,80	8,60	0,55	2,64	3,50	2,95	7,8	6,3	A++	
5	7	9	9	1,54	1,80	2,23	2,23	3,20	7,80	8,60	0,55	2,64	3,50	2,95	7,8	6,5	A++	
5	7	9	12	1,39	1,62	2,01	2,78	3,20	7,80	8,60	0,55	2,64	3,50	2,95	7,8	6,5	A++	
5	7	9	18	1,20	1,40	1,73	3,47	3,20	7,80	8,60	0,55	2,64	3,50	2,95	7,8	6,5	A++	
5	7	12	12	1,26	1,48	2,53	2,53	3,20	7,80	8,60	0,55	2,64	3,50	2,95	7,8	6,5	A++	
5	7	12	18	1,11	1,29	2,21	3,19	3,20	7,80	8,60	0,55	2,64	3,50	2,95	7,8	6,5	A++	
5	9	9	9	1,46	2,11	2,11	2,11	3,20	7,80	8,60	0,55	2,64	3,50	2,95	7,8	6,5	A++	
5	9	9	12	1,32	1,91	1,91	2,65	3,20	7,80	8,60	0,55	2,64	3,50	2,95	7,8	6,5	A++	
5	9	9	18	1,15	1,66	1,66	3,32	3,20	7,80	8,60	0,55	2,64	3,50	2,95	7,8	6,5	A++	
5	9	12	12	1,21	1,75	2,42	2,42	3,20	7,80	8,60	0,55	2,62	3,50	2,98	7,8	6,5	A++	
5	9	12	18	1,06	1,54	2,13	3,07	3,20	7,80	8,60	0,55	2,62	3,50	2,98	7,8	6,5	A++	
5	12	12	12	1,11	2,23	2,23	2,23	3,20	7,80	8,60	0,55	2,62	3,50	2,98	7,8	6,5	A++	
7	7	7	7	1,95	1,95	1,95	1,95	3,20	7,80	8,60	0,55	2,64	3,50	2,95	7,8	6,5	A++	
7	7	7	9	1,84	1,84	1,84	2,28	3,20	7,80	8,60	0,55	2,64	3,50	2,95	7,8	6,5	A++	
7	7	7	12	1,65	1,65	1,65	2,84	3,20	7,80	8,60	0,55	2,64	3,50	2,95	7,8	6,5	A++	
7	7	7	18	1,42	1,42	1,42	3,53	3,20	7,80	8,60	0,55	2,64	3,50	2,95	7,8	6,5	A++	

TABLEAUX DES COMBINAISONS POUR MULTI-SPLITS ATLANTIC

R32

Configuration modèle Quadri-splits 4U 030 NB.UE - Mode froid

Nb UI	COMBINAISON				PUISSANCE FRIGORIFIQUE POUR CHAQUE UNITÉ (kW)				PUISSANCE FRIGORIFIQUE TOTALE (kW)			PUISSANCE ABSORBÉE TOTALE (kW)			DONNÉES SAISONNIÈRES			
	PIÈCE 1	PIÈCE 2	PIÈCE 3	PIÈCE 4	PIÈCE 1	PIÈCE 2	PIÈCE 3	PIÈCE 4	MIN	NOMINALE	MAX	MIN	NOMINALE	MAX	EER	PDESIGN (kW)	SEER	CLASSE ÉNERGÉTIQUE
4 UI	7	7	12	18	1,26	1,26	2,16	3,12	3,20	7,80	8,60	0,55	2,64	3,50	2,95	7,8	6,6	A++
	7	9	9	9	1,65	2,05	2,05	2,05	3,20	7,80	8,60	0,55	2,64	3,50	2,95	7,8	6,6	A++
	7	9	9	12	1,50	1,86	1,86	2,58	3,20	7,80	8,60	0,55	2,64	3,50	2,95	7,8	6,6	A++
	7	9	9	18	1,31	1,62	1,62	3,24	3,20	7,80	8,60	0,55	2,64	3,50	2,95	7,8	6,6	A++
	7	9	12	12	1,38	1,70	2,36	2,36	3,20	7,80	8,60	0,55	2,62	3,50	2,98	7,8	6,6	A++
	7	9	12	18	1,21	1,50	2,08	3,00	3,20	7,80	8,60	0,55	2,62	3,50	2,98	7,8	6,6	A++
	7	12	12	12	1,27	2,18	2,18	2,18	3,20	7,80	8,60	0,55	2,62	3,50	2,98	7,8	6,8	A++
	9	9	9	9	1,95	1,95	1,95	1,95	3,20	7,80	8,60	0,55	2,60	3,50	3,00	7,8	6,8	A++
	9	9	9	12	1,78	1,78	1,78	2,46	3,20	7,80	8,60	0,55	2,60	3,50	3,00	7,8	6,8	A++
	9	9	9	18	1,56	1,56	1,56	3,12	3,20	7,80	8,60	0,55	2,60	3,50	3,00	7,8	6,8	A++
	9	9	12	12	1,64	1,64	2,26	2,26	3,20	7,80	8,60	0,55	2,60	3,50	3,00	7,8	6,8	A++
	9	9	12	18	1,45	1,45	2,01	2,90	3,20	7,80	8,60	0,55	2,60	3,50	3,00	7,8	6,8	A++
	9	12	12	12	1,51	2,10	2,10	2,10	3,20	7,80	8,60	0,55	2,60	3,50	3,00	7,8	6,8	A++
	12	12	12	12	1,95	1,95	1,95	1,95	3,20	7,80	8,60	0,55	2,60	3,50	3,00	7,8	6,8	A++

TABLEAUX DES COMBINAISONS POUR MULTI-SPLITS ATLANTIC

Configuration modèle Quadri-splits 4U 030 NB.UE - Mode chaud

Nb UI	COMBINAISON				PUISSANCE CALORIFIQUE POUR CHAQUE UNITÉ (kW)				PUISSANCE CALORIFIQUE TOTALE (kW)			PUISSANCE ABSORBÉE TOTALE (kW)			DONNÉES SAISONNIÈRES				
	PIÈCE 1	PIÈCE 2	PIÈCE 3	PIÈCE 4	PIÈCE 1	PIÈCE 2	PIÈCE 3	PIÈCE 4	MIN	NOMINALE	MAX	MIN	NOMINALE	MAX	COP	PDESIGN (kW)	SCOP	CLASSE ÉNERGÉTIQUE	
2 UI	5	5	—	—	2,60	2,60	—	—	2,80	5,20	6,80	0,55	1,86	3,30	2,80	4,6	3,5	A	
	5	7	—	—	2,60	2,80	—	—	2,80	5,40	6,80	0,55	1,93	3,30	2,80	4,6	3,5	A	
	5	9	—	—	2,60	3,60	—	—	3,00	6,20	7,60	0,55	2,20	3,30	2,82	4,8	3,5	A	
	5	12	—	—	2,60	4,50	—	—	3,20	7,10	8,60	0,55	2,50	3,30	2,84	5,0	3,5	A	
	5	18	—	—	2,60	6,00	—	—	3,80	8,60	9,50	0,55	2,84	3,30	3,03	5,3	3,5	A	
	7	7	—	—	2,80	2,80	—	—	2,80	5,60	6,80	0,55	1,92	3,30	2,92	4,6	3,5	A	
	7	9	—	—	2,80	3,60	—	—	3,00	6,40	7,60	0,55	2,15	3,30	2,98	4,8	3,5	A	
	7	12	—	—	2,80	4,50	—	—	3,20	7,30	8,60	0,55	2,40	3,30	3,04	5,0	3,5	A	
	7	18	—	—	3,21	5,39	—	—	3,80	8,60	9,50	0,55	2,78	3,30	3,09	5,4	3,5	A	
	9	9	—	—	3,60	3,60	—	—	3,40	7,20	8,40	0,55	2,45	3,30	2,94	5,0	3,6	A	
	9	12	—	—	3,60	4,50	—	—	3,80	8,10	9,40	0,55	2,70	3,30	3,00	5,3	3,6	A	
	9	18	—	—	3,23	5,38	—	—	4,40	8,60	9,50	0,55	2,81	3,30	3,06	5,6	3,6	A	
	12	12	—	—	4,30	4,30	—	—	4,00	8,60	9,50	0,55	2,81	3,30	3,06	5,3	3,6	A	
	12	18	—	—	3,69	4,91	—	—	4,40	8,60	9,50	0,55	2,81	3,30	3,06	5,6	3,65	A	
	18	18	—	—	4,30	4,30	—	—	4,40	8,60	9,50	0,55	2,81	3,30	3,06	5,6	3,65	A	
	3 UI	5	5	5	—	2,60	2,60	2,60	—	3,80	7,80	9,50	0,55	2,64	3,40	2,95	5,2	3,6	A
		5	5	7	—	2,60	2,60	2,80	—	3,80	8,00	9,50	0,55	2,68	3,40	2,99	5,2	3,6	A
		5	5	9	—	2,54	2,54	3,52	—	4,00	8,60	9,50	0,55	2,83	3,40	3,04	5,6	3,6	A
5		5	12	—	2,31	2,31	3,99	—	4,20	8,60	9,50	0,55	2,78	3,40	3,09	5,6	3,6	A	
5		5	18	—	2,00	2,00	4,61	—	4,40	8,60	9,50	0,55	2,78	3,40	3,09	5,6	3,6	A	
5		7	7	—	2,60	2,80	2,80	—	3,80	8,20	9,50	0,55	2,70	3,40	3,04	5,3	3,6	A	
5		7	9	—	2,48	2,68	3,44	—	4,00	8,60	9,50	0,55	2,78	3,40	3,09	5,6	3,6	A	
5		7	12	—	2,26	2,43	3,91	—	4,20	8,60	9,50	0,55	2,78	3,40	3,09	5,6	3,6	A	
5		7	18	—	1,96	2,11	4,53	—	4,40	8,60	9,50	0,55	2,78	3,40	3,09	5,6	3,6	A	
5		9	9	—	2,28	3,16	3,16	—	4,40	8,60	9,50	0,55	2,78	3,40	3,09	5,6	3,7	A	
5		9	12	—	2,09	2,89	3,62	—	4,40	8,60	9,50	0,55	2,78	3,40	3,09	5,6	3,7	A	
5		9	18	—	1,83	2,54	4,23	—	4,40	8,60	9,50	0,55	2,78	3,40	3,09	5,6	3,7	A	
5		12	12	—	1,93	3,34	3,34	—	4,40	8,60	9,50	0,55	2,78	3,40	3,09	5,6	3,7	A	
5		12	18	—	1,71	2,95	3,94	—	4,40	8,60	9,50	0,55	2,78	3,40	3,09	5,6	3,7	A	
7		7	7	—	2,80	2,80	2,80	—	3,80	8,40	9,50	0,55	2,77	3,40	3,03	5,4	3,6	A	
7		7	9	—	2,62	2,62	3,37	—	4,00	8,60	9,50	0,55	2,78	3,40	3,09	5,6	3,6	A	
7		7	12	—	2,38	2,38	3,83	—	4,20	8,60	9,50	0,55	2,78	3,40	3,09	5,6	3,6	A	
7		7	18	—	2,08	2,08	4,45	—	4,40	8,60	9,50	0,55	2,78	3,40	3,09	5,6	3,6	A	
7		9	9	—	2,41	3,10	3,10	—	4,40	8,60	9,50	0,55	2,78	3,40	3,09	5,6	3,7	A	
7		9	12	—	2,21	2,84	3,55	—	4,40	8,60	9,50	0,55	2,78	3,40	3,09	5,6	3,7	A	
7		9	18	—	1,94	2,50	4,16	—	4,40	8,60	9,50	0,55	2,78	3,40	3,09	5,6	3,7	A	
7	12	12	—	2,04	3,28	3,28	—	4,40	8,60	9,50	0,55	2,78	3,40	3,09	5,6	3,7	A		
7	12	18	—	1,81	2,91	3,88	—	4,40	8,60	9,50	0,55	2,78	3,40	3,09	5,6	3,7	A		
9	9	9	—	2,87	2,87	2,87	—	4,40	8,60	9,50	0,55	2,78	3,40	3,09	5,6	3,7	A		
9	9	12	—	2,65	2,65	3,31	—	4,40	8,60	9,50	0,55	2,75	3,40	3,13	5,6	3,7	A		
9	9	18	—	2,35	2,35	3,91	—	4,40	8,60	9,50	0,55	2,75	3,40	3,13	5,6	3,7	A		
9	12	12	—	2,46	3,07	3,07	—	4,40	8,60	9,50	0,55	2,75	3,40	3,13	5,6	3,7	A		
9	12	18	—	2,20	2,74	3,66	—	4,40	8,60	9,50	0,55	2,75	3,40	3,13	5,6	3,7	A		
9	18	18	—	1,98	3,31	3,31	—	4,40	8,60	9,50	0,55	2,75	3,40	3,13	5,6	3,7	A		
12	12	12	—	2,87	2,87	2,87	—	4,40	8,60	9,50	0,55	2,75	3,40	3,13	5,6	3,7	A		
12	12	18	—	2,58	2,58	3,44	—	4,40	8,60	9,50	0,55	2,75	3,40	3,13	5,6	3,7	A		
12	18	18	—	2,35	3,13	3,13	—	4,40	8,60	9,50	0,55	2,75	3,40	3,13	5,6	3,7	A		
4 UI	5	5	5	5	2,15	2,15	2,15	2,15	4,20	8,60	9,50	0,55	2,72	3,40	3,16	5,6	3,65	A	
	5	5	5	7	2,11	2,11	2,11	2,27	4,20	8,60	9,50	0,55	2,72	3,40	3,16	5,6	3,65	A	
	5	5	5	9	1,96	1,96	1,96	2,72	4,20	8,60	9,50	0,55	2,72	3,40	3,16	5,6	3,65	A	
	5	5	5	12	1,82	1,82	1,82	3,15	4,40	8,60	9,50	0,55	2,72	3,40	3,16	5,6	3,75	A	
	5	5	5	18	1,62	1,62	1,62	3,74	4,40	8,60	9,50	0,55	2,72	3,40	3,16	5,6	3,75	A	
	5	5	7	7	2,07	2,07	2,23	2,23	4,20	8,60	9,50	0,55	2,72	3,40	3,16	5,6	3,65	A	
	5	5	7	9	1,93	1,93	2,08	2,67	4,20	8,60	9,50	0,55	2,72	3,40	3,16	5,6	3,65	A	
	5	5	7	12	1,79	1,79	1,93	3,10	4,40	8,60	9,50	0,55	2,72	3,40	3,16	5,6	3,75	A	
	5	5	7	18	1,60	1,60	1,72	3,69	4,40	8,60	9,50	0,55	2,72	3,40	3,16	5,6	3,75	A	
	5	5	9	9	1,80	1,80	2,50	2,50	4,40	8,60	9,50	0,55	2,72	3,40	3,16	5,6	3,75	A	
	5	5	9	12	1,68	1,68	2,33	2,91	4,40	8,60	9,50	0,55	2,72	3,40	3,16	5,6	3,75	A	
	5	5	9	18	1,51	1,51	2,09	3,49	4,40	8,60	9,50	0,55	2,72	3,40	3,16	5,6	3,75	A	
5	5	12	12	1,57	1,57	2,73	2,73	4,40	8,60	9,50	0,55	2,72	3,40	3,16	5,6	3,75	A		

Les données de ces tableaux sont préliminaires, et se réfèrent aux murs Zenkeo.

TABLEAUX DES COMBINAISONS POUR MULTI-SPLITS ATLANTIC

Configuration modèle Quadri-splits 4U 030 NB.UE - Mode chaud

Nb UI	COMBINAISON				PUISSANCE CALORIFIQUE POUR CHAQUE UNITÉ (kW)				PUISSANCE CALORIFIQUE TOTALE (kW)			PUISSANCE ABSORBÉE TOTALE (kW)			DONNÉES SAISONNIÈRES				
	PIÈCE 1	PIÈCE 2	PIÈCE 3	PIÈCE 4	PIÈCE 1	PIÈCE 2	PIÈCE 3	PIÈCE 4	MIN	NOMINALE	MAX	MIN	NOMINALE	MAX	COP	PDESIGN (kW)	SCOP	CLASSE ÉNERGÉTIQUE	
4 UI	5	5	12	18	1,42	1,42	2,46	3,29	4,40	8,60	9,50	0,55	2,72	3,40	3,16	5,6	3,75	A	
	5	7	7	7	2,03	2,19	2,19	2,19	4,20	8,60	9,50	0,55	2,72	3,40	3,16	5,6	3,65	A	
	5	7	7	9	1,89	2,04	2,04	2,62	4,20	8,60	9,50	0,55	2,72	3,40	3,16	5,6	3,65	A	
	5	7	7	12	1,76	1,90	1,90	3,05	4,40	8,60	9,50	0,55	2,72	3,40	3,16	5,6	3,75	A	
	5	7	7	18	1,57	1,70	1,70	3,63	4,40	8,60	9,50	0,55	2,72	3,40	3,16	5,6	3,75	A	
	5	7	9	9	1,77	1,91	2,46	2,46	4,40	8,60	9,50	0,55	2,72	3,40	3,16	5,6	3,75	A	
	5	7	9	12	1,66	1,78	2,29	2,87	4,40	8,60	9,50	0,55	2,72	3,40	3,16	5,6	3,75	A	
	5	7	9	18	1,49	1,61	2,06	3,44	4,40	8,60	9,50	0,55	2,72	3,40	3,16	5,6	3,75	A	
	5	7	12	12	1,55	1,67	2,69	2,69	4,40	8,60	9,50	0,55	2,72	3,40	3,16	5,6	3,75	A	
	5	7	12	18	1,41	1,51	2,43	3,25	4,40	8,60	9,50	0,55	2,72	3,40	3,16	5,6	3,75	A	
	5	9	9	9	1,67	2,31	2,31	2,31	4,40	8,60	9,50	0,55	2,69	3,40	3,20	5,6	3,8	A	
	5	9	9	12	1,56	2,17	2,17	2,71	4,40	8,60	9,50	0,55	2,69	3,40	3,20	5,6	3,8	A	
	5	9	9	18	1,42	1,96	1,96	3,27	4,40	8,60	9,50	0,55	2,69	3,40	3,20	5,6	3,8	A	
	5	9	12	12	1,47	2,04	2,55	2,55	4,40	8,60	9,50	0,55	2,69	3,40	3,20	5,6	3,8	A	
	5	9	12	18	1,34	1,85	2,32	3,09	4,40	8,60	9,50	0,55	2,69	3,40	3,20	5,6	3,8	A	
	5	12	12	12	1,39	2,40	2,40	2,40	4,40	8,60	9,50	0,55	2,69	3,40	3,20	5,6	3,8	A	
	7	7	7	7	7	2,15	2,15	2,15	2,15	4,20	8,60	9,50	0,55	2,72	3,40	3,16	5,6	3,65	A
	7	7	7	7	9	2,01	2,01	2,01	2,58	4,20	8,60	9,50	0,55	2,72	3,40	3,16	5,6	3,65	A
	7	7	7	7	12	1,87	1,87	1,87	3,00	4,40	8,60	9,50	0,55	2,72	3,40	3,16	5,6	3,75	A
	7	7	7	7	18	1,67	1,67	1,67	3,58	4,40	8,60	9,50	0,55	2,72	3,40	3,16	5,6	3,75	A
	7	7	7	9	9	1,88	1,88	2,42	2,42	4,40	8,60	9,50	0,55	2,72	3,40	3,16	5,6	3,75	A
	7	7	7	9	12	1,76	1,76	2,26	2,82	4,40	8,60	9,50	0,55	2,72	3,40	3,16	5,6	3,75	A
	7	7	7	9	18	1,58	1,58	2,04	3,39	4,40	8,60	9,50	0,55	2,72	3,40	3,16	5,6	3,75	A
	7	7	7	12	12	1,65	1,65	2,65	2,65	4,40	8,60	9,50	0,55	2,72	3,40	3,16	5,6	3,75	A
	7	7	7	12	18	1,50	1,50	2,40	3,20	4,40	8,60	9,50	0,55	2,72	3,40	3,16	5,6	3,75	A
	7	7	9	9	9	1,77	2,28	2,28	2,28	4,40	8,60	9,50	0,55	2,69	3,40	3,20	5,6	3,8	A
	7	7	9	9	12	1,66	2,14	2,14	2,67	4,40	8,60	9,50	0,55	2,69	3,40	3,20	5,6	3,8	A
	7	7	9	9	18	1,51	1,94	1,94	3,23	4,40	8,60	9,50	0,55	2,69	3,40	3,20	5,6	3,8	A
	7	7	9	12	12	1,56	2,01	2,51	2,51	4,40	8,60	9,50	0,55	2,69	3,40	3,20	5,6	3,8	A
	7	7	9	12	18	1,42	1,83	2,29	3,05	4,40	8,60	9,50	0,55	2,69	3,40	3,20	5,6	3,8	A
7	7	12	12	12	1,48	2,37	2,37	2,37	4,40	8,60	9,50	0,55	2,69	3,40	3,20	5,6	3,8	A	
9	9	9	9	9	2,15	2,15	2,15	2,15	4,40	8,60	9,50	0,55	2,69	3,40	3,20	5,6	3,9	A	
9	9	9	9	12	2,02	2,02	2,02	2,53	4,40	8,60	9,50	0,55	2,69	3,40	3,20	5,6	3,9	A	
9	9	9	9	18	1,84	1,84	1,84	3,07	4,40	8,60	9,50	0,55	2,69	3,40	3,20	5,6	3,9	A	
9	9	9	12	12	1,91	1,91	2,39	2,39	4,40	8,60	9,50	0,55	2,69	3,40	3,20	5,6	3,9	A	
9	9	9	12	18	1,75	1,75	2,19	2,92	4,40	8,60	9,50	0,55	2,69	3,40	3,20	5,6	3,9	A	
9	9	12	12	12	1,81	2,26	2,26	2,26	4,40	8,60	9,50	0,55	2,69	3,40	3,20	5,6	3,9	A	
9	9	12	12	18	2,15	2,15	2,15	2,15	4,40	8,60	9,50	0,55	2,69	3,40	3,20	5,6	3,9	A	

Les données de ce tableau sont préliminaires, et se réfèrent aux murs Zenkeo.

TABLEAUX DES COMBINAISONS POUR MULTI-SPLITS ATLANTIC

Configuration modèle 5 postes 5U 036 NB.UE - Mode froid

Nb UI	COMBINAISON					PUISSANCE FRIGORIFIQUE POUR CHAQUE UNITÉ (kW)					PUISSANCE FRIGORIFIQUE TOTALE (kW)			PUISSANCE ABSORBÉE TOTALE (kW)			DONNÉES SAISONNIÈRES			
	PIÈCE 1	PIÈCE 2	PIÈCE 3	PIÈCE 4	PIÈCE 5	PIÈCE 1	PIÈCE 2	PIÈCE 3	PIÈCE 4	PIÈCE 5	MIN	NOMINALE	MAX	MIN	NOMINALE	MAX	EER	PDESIGN (kW)	SEER	CLASSE ÉNERGÉTIQUE
2 UI	5	5	—	—	—	1,80	1,80	—	—	—	2,50	3,60	5,80	0,55	1,56	3,60	2,31	3,6	5,9	A+
	5	7	—	—	—	1,80	2,10	—	—	—	2,50	3,90	5,90	0,55	1,60	3,60	2,44	3,9	5,9	A+
	5	9	—	—	—	1,80	2,60	—	—	—	2,50	4,40	6,10	0,55	1,78	3,60	2,47	4,4	5,9	A+
	5	12	—	—	—	1,80	3,60	—	—	—	2,50	5,40	6,90	0,55	2,16	3,60	2,50	5,4	5,9	A+
	5	18	—	—	—	1,80	5,20	—	—	—	2,50	7,00	8,90	0,55	2,74	3,60	2,55	7,0	5,9	A+
	7	7	—	—	—	2,10	2,10	—	—	—	2,50	4,20	6,00	0,55	1,70	3,60	2,47	4,2	5,9	A+
	7	9	—	—	—	2,10	2,60	—	—	—	2,50	4,70	6,20	0,55	1,90	3,60	2,47	4,7	5,9	A+
	7	12	—	—	—	2,10	3,60	—	—	—	2,50	5,70	7,00	0,55	2,30	3,60	2,48	5,7	5,9	A+
	7	18	—	—	—	2,10	5,20	—	—	—	2,50	7,30	9,00	0,55	2,86	3,60	2,55	7,3	5,9	A+
	9	9	—	—	—	2,60	2,60	—	—	—	2,50	5,20	6,40	0,55	2,10	3,60	2,48	5,2	5,9	A+
	9	12	—	—	—	2,60	3,60	—	—	—	2,50	6,20	7,20	0,55	2,47	3,60	2,51	6,2	5,9	A+
	9	18	—	—	—	2,60	5,20	—	—	—	2,50	7,80	9,20	0,55	3,08	3,60	2,53	7,8	6,0	A+
12	12	—	—	—	3,60	3,60	—	—	—	2,50	7,20	8,00	0,55	2,80	3,60	2,57	8,0	6,0	A+	
12	18	—	—	—	3,60	5,20	—	—	—	2,50	8,80	10,00	0,55	3,37	3,60	2,61	8,2	6,0	A+	
18	18	—	—	—	4,75	4,75	—	—	—	2,50	9,50	11,00	0,55	3,62	3,70	2,62	8,4	6,0	A+	
3 UI	5	5	5	—	—	1,80	1,80	1,80	—	—	3,00	5,40	8,70	0,55	2,20	3,80	2,45	5,4	6,1	A++
	5	5	7	—	—	1,80	1,80	2,10	—	—	3,00	5,70	8,80	0,55	2,30	3,80	2,48	5,7	6,1	A++
	5	5	9	—	—	1,80	1,80	2,60	—	—	3,00	6,20	9,00	0,55	2,46	3,80	2,52	6,2	6,1	A++
	5	5	12	—	—	1,80	1,80	3,60	—	—	3,00	7,20	9,80	0,55	2,83	3,80	2,54	7,2	6,1	A++
	5	5	18	—	—	1,80	1,80	5,20	—	—	3,20	8,80	11,00	0,55	3,40	3,80	2,59	8,8	6,1	A++
	5	7	7	—	—	1,80	2,10	2,10	—	—	3,00	6,00	8,90	0,55	2,38	3,80	2,52	6,0	6,1	A++
	5	7	9	—	—	1,80	2,10	2,60	—	—	3,00	6,50	9,10	0,55	2,56	3,80	2,54	6,5	6,1	A++
	5	7	12	—	—	1,80	2,10	3,60	—	—	3,00	7,50	9,90	0,55	2,90	3,80	2,59	7,5	6,1	A++
	5	7	18	—	—	1,80	2,10	5,20	—	—	3,20	9,10	11,00	0,55	3,48	3,80	2,61	9,1	6,2	A++
	5	9	9	—	—	1,80	2,60	2,60	—	—	3,20	7,00	9,30	0,55	2,76	3,80	2,54	7,0	6,2	A++
	5	9	12	—	—	1,80	2,60	3,60	—	—	3,20	8,00	10,10	0,55	3,15	3,80	2,54	8,0	6,2	A++
	5	9	18	—	—	1,78	2,57	5,15	—	—	3,20	9,50	11,00	0,55	3,62	3,80	2,62	9,5	6,2	A++
5	12	12	—	—	1,80	3,60	3,60	—	—	3,20	9,00	11,00	0,55	3,56	3,80	2,53	9,0	6,2	A++	

Les données de ce tableau sont préliminaires, et se réfèrent aux murs Zenkeo.

**TABLEAUX DES COMBINAISONS POUR MULTI-SPLITS ATLANTIC**

**R32**

Configuration modèle 5 postes 5U 036 NB.UE - Mode froid

Nb UI	COMBINAISON					PUISSANCE FRIGORIFIQUE POUR CHAQUE UNITÉ (kW)					PUISSANCE FRIGORIFIQUE TOTALE (kW)			PUISSANCE ABSORBÉE TOTALE (kW)			DONNÉES SAISONNIÈRES			
	PIÈCE 1	PIÈCE 2	PIÈCE 3	PIÈCE 4	PIÈCE 5	PIÈCE 1	PIÈCE 2	PIÈCE 3	PIÈCE 4	PIÈCE 5	MIN	NOMINALE	MAX	MIN	NOMINALE	MAX	EER	PDESIGN (KW)	SEER	CLASSE ÉNERGÉTIQUE
3 UI	5	12	18	—	—	1,61	3,23	4,66	—	—	3,20	9,50	11,00	0,55	3,62	4,10	2,62	9,5	6,2	A++
	5	18	18	—	—	1,40	4,05	4,05	—	—	3,20	9,50	11,00	0,55	3,62	4,10	2,62	9,5	6,2	A++
	7	7	7	—	—	2,10	2,10	2,10	—	—	3,00	6,30	9,00	0,55	2,47	3,80	2,55	6,3	6,2	A++
	7	7	9	—	—	2,10	2,10	2,60	—	—	3,00	6,80	9,20	0,55	2,65	3,80	2,57	6,8	6,2	A++
	7	7	12	—	—	2,10	2,10	3,60	—	—	3,00	7,80	10,00	0,55	3,00	3,80	2,60	7,8	6,2	A++
	7	7	18	—	—	1,94	1,94	5,61	—	—	3,20	9,50	11,00	0,55	3,58	3,80	2,65	9,5	6,2	A++
	7	9	9	—	—	2,10	2,60	2,60	—	—	3,20	7,30	9,40	0,55	2,90	3,80	2,52	7,3	6,2	A++
	7	9	12	—	—	2,10	2,60	3,60	—	—	3,20	8,30	10,20	0,55	3,20	3,80	2,59	8,3	6,2	A++
	7	9	18	—	—	2,02	2,49	4,99	—	—	3,20	9,50	11,00	0,55	3,58	3,80	2,65	9,5	6,2	A++
	7	12	12	—	—	2,10	3,60	3,60	—	—	3,20	9,30	11,00	0,55	3,58	3,80	2,60	9,3	6,2	A++
	7	12	18	—	—	1,83	3,14	4,53	—	—	3,20	9,50	11,00	0,55	3,58	4,10	2,65	9,5	6,2	A++
	7	18	18	—	—	1,60	3,95	3,95	—	—	3,20	9,50	11,00	0,55	3,58	4,10	2,65	9,5	6,3	A++
	9	9	9	—	—	2,60	2,60	2,60	—	—	3,20	7,80	9,60	0,55	3,10	3,80	2,52	7,8	6,3	A++
	9	9	12	—	—	2,60	2,60	3,60	—	—	3,20	8,80	10,40	0,55	3,40	3,80	2,59	8,8	6,3	A++
	9	9	18	—	—	2,38	2,38	4,75	—	—	3,20	9,50	11,00	0,55	3,55	4,10	2,68	9,5	6,3	A++
	9	12	12	—	—	2,52	3,49	3,49	—	—	3,20	9,50	11,00	0,55	3,55	3,80	2,68	9,5	6,3	A++
	9	12	18	—	—	2,17	3,00	4,33	—	—	3,20	9,50	11,00	0,55	3,55	4,10	2,68	9,5	6,3	A++
	9	18	18	—	—	1,90	3,80	3,80	—	—	3,20	9,50	11,00	0,55	3,55	4,10	2,68	9,5	6,3	A++
12	12	12	—	—	3,17	3,17	3,17	—	—	3,20	9,50	11,00	0,55	3,55	4,10	2,68	9,5	6,3	A++	
12	12	18	—	—	2,76	2,76	3,98	—	—	3,20	9,50	11,00	0,55	3,55	4,10	2,68	9,5	6,3	A++	
12	18	18	—	—	2,44	3,53	3,53	—	—	3,20	9,50	11,00	0,55	3,52	4,10	2,70	9,5	6,3	A++	
18	18	18	—	—	3,17	3,17	3,17	—	—	3,20	9,50	11,00	0,55	3,52	4,10	2,70	9,5	6,3	A++	
4 UI	5	5	5	5	—	1,80	1,80	1,80	1,80	—	3,20	7,20	11,00	0,55	2,85	4,00	2,53	7,2	6,4	A++
	5	5	5	7	—	1,80	1,80	1,80	2,10	—	3,20	7,50	11,00	0,55	2,90	4,00	2,59	7,5	6,4	A++
	5	5	5	9	—	1,80	1,80	1,80	2,60	—	3,20	8,00	11,00	0,55	3,05	4,00	2,62	8,0	6,4	A++
	5	5	5	12	—	1,80	1,80	1,80	3,60	—	3,20	9,00	11,00	0,55	3,40	4,00	2,65	9,0	6,4	A++
	5	5	5	18	—	1,61	1,61	1,61	4,66	—	3,20	9,50	11,00	0,55	3,52	4,10	2,70	9,5	6,4	A++
	5	5	7	7	—	1,80	1,80	2,10	2,10	—	3,20	7,80	11,00	0,55	3,00	4,00	2,60	7,8	6,4	A++
	5	5	7	9	—	1,80	1,80	2,10	2,60	—	3,20	8,30	11,00	0,55	3,15	4,00	2,63	8,3	6,4	A++
	5	5	7	12	—	1,80	1,80	2,10	3,60	—	3,20	9,30	11,00	0,55	3,50	4,00	2,66	9,3	6,4	A++
	5	5	7	18	—	1,57	1,57	1,83	4,53	—	3,20	9,50	11,00	0,55	3,52	4,10	2,70	9,5	6,4	A++
	5	5	9	9	—	1,80	1,80	2,60	2,60	—	3,20	8,80	11,00	0,55	3,30	4,00	2,67	8,8	6,4	A++
	5	5	9	12	—	1,74	1,74	2,52	3,49	—	3,20	9,50	11,00	0,55	3,52	4,10	2,70	9,5	6,4	A++
	5	5	9	18	—	1,50	1,50	2,17	4,33	—	3,20	9,50	11,00	0,55	3,52	4,10	2,70	9,5	6,4	A++
	5	5	12	12	—	1,58	1,58	3,17	3,17	—	3,20	9,50	11,00	0,55	3,52	4,10	2,70	9,5	6,4	A++
	5	5	12	18	—	1,38	1,38	2,76	3,98	—	3,20	9,50	11,00	0,55	3,52	4,10	2,70	9,5	6,4	A++
	5	5	18	18	—	1,22	1,22	3,53	3,53	—	3,20	9,50	11,00	0,55	3,52	4,10	2,70	9,5	6,4	A++
	5	7	7	7	—	1,80	2,10	2,10	2,10	—	3,20	8,10	11,00	0,55	3,15	4,00	2,57	8,1	6,4	A++
	5	7	7	9	—	1,80	2,10	2,10	2,60	—	3,20	8,60	11,00	0,55	3,20	4,00	2,69	8,6	6,5	A++
	5	7	7	12	—	1,78	2,08	2,08	3,56	—	3,20	9,50	11,00	0,55	3,50	4,00	2,71	9,5	6,5	A++
	5	7	7	18	—	1,53	1,78	1,78	4,41	—	3,20	9,50	11,00	0,55	3,50	4,10	2,71	9,5	6,5	A++
	5	7	9	9	—	1,80	2,10	2,60	2,60	—	3,20	9,10	11,00	0,55	3,42	4,00	2,66	9,1	6,5	A++
	5	7	9	12	—	1,69	1,98	2,45	3,39	—	3,20	9,50	11,00	0,55	3,48	4,10	2,73	9,5	6,5	A++
	5	7	9	18	—	1,46	1,71	2,11	4,22	—	3,20	9,50	11,00	0,55	3,48	4,10	2,73	9,5	6,5	A++
	5	7	12	12	—	1,54	1,80	3,08	3,08	—	3,20	9,50	11,00	0,55	3,48	4,10	2,73	9,5	6,5	A++
	5	7	12	18	—	1,35	1,57	2,69	3,89	—	3,20	9,50	11,00	0,55	3,48	4,10	2,73	9,5	6,5	A++
	5	7	18	18	—	1,20	1,40	3,45	3,45	—	3,20	9,50	11,00	0,55	3,48	4,10	2,73	9,5	6,5	A++
	5	9	9	9	—	1,78	2,57	2,57	2,57	—	3,20	9,50	11,00	0,55	3,48	4,00	2,73	9,5	6,5	A++
	5	9	9	12	—	1,61	2,33	2,33	3,23	—	3,20	9,50	11,00	0,55	3,48	4,10	2,73	9,5	6,5	A++
	5	9	9	18	—	1,40	2,02	2,02	4,05	—	3,20	9,50	11,00	0,55	3,48	4,10	2,73	9,5	6,5	A++
	5	9	12	12	—	1,47	2,13	2,95	2,95	—	3,20	9,50	11,00	0,55	3,48	4,10	2,73	9,5	6,5	A++
	5	9	12	18	—	1,30	1,87	2,59	3,74	—	3,20	9,50	11,00	0,55	3,48	4,10	2,73	9,5	6,5	A++
	5	9	18	18	—	1,16	1,67	3,34	3,34	—	3,20	9,50	11,00	0,55	3,48	4,10	2,73	9,5	6,5	A++
	5	12	12	12	—	1,36	2,71	2,71	2,71	—	3,20	9,50	11,00	0,55	3,48	4,10	2,73	9,5	6,5	A++
	5	12	12	18	—	1,20	2,41	2,41	3,48	—	3,20	9,50	11,00	0,55	3,46	4,10	2,75	9,5	6,5	A++
	7	7	7	7	—	2,10	2,10	2,10	2,10	—	3,20	8,40	11,00	0,55	3,20	4,00	2,63	8,4	6,6	A++
	7	7	7	9	—	2,10	2,10	2,10	2,60	—	3,20	8,90	11,00	0,55	3,30	4,00	2,70	8,9	6,6	A++
	7	7	7	12	—	2,02	2,02	2,02	3,45	—	3,20	9,50	11,00	0,55	3,46	4,00	2,75	9,5	6,6	A++
7	7	7	18	—	1,73	1,73	1,73	4,30	—	3,20	9,50	11,00	0,55	3,46	4,10	2,75	9,5	6,6	A++	
7	7	9	9	—	2,10	2,10	2,60	2,60	—	3,20	9,40	11,00	0,55	3,46	4,00	2,72	9,4	6,6	A++	
7	7	9	12	—	1,92	1,92	2,38	3,29	—	3,20	9,50	11,00	0,55	3,46	4,10	2,75	9,5	6,6	A++	
7	7	9	18	—	1,66	1,66	2,06	4,12	—	3,20	9,50	11,00	0,55	3,46	4,10	2,75	9,5	6,6	A++	
7	7	12	12	—	1,75	1,75	3,00	3,00	—	3,20	9,50	11,00	0,55	3,46	4,10	2,75	9,5	6,6	A++	
7	7	12	18	—	1,53	1,53	2,63	3,80	—	3,20	9,50	11,00	0,55	3,46	4,10	2,75	9,5	6,6	A++	
7	7	18	18	—	1,37	1,37	3,38	3,38	—	3,20	9,50	11,00	0,55	3,46	4,10	2,75	9,5	6,6	A++	
7	9	9	9	—	2,02	2,49	2,49	2,49	—	3,20	9,50	11,00	0,55	3,46	4,00	2,75	9,5	6,7	A++	
7	9	9	12	—	1,83	2,27	2,27	3,14	—	3,20	9,50	11,00	0,55	3,46	4,10	2,75	9,5	6,7	A++	
7	9	9	18	—	1,60	1,98	1,98	3,95	—	3,20	9,50	11,00	0,55	3,46	4,10	2,75	9,5	6,7	A++	
7	9	12	12	—	1,68	2,08	2,87	2,87	—	3,20	9,50	11,00	0,55	3,46	4,10	2,75	9,5	6,7	A++	
7	9	12	18	—	1,48	1,83	2,53	3,66	—	3,20	9,50	11,00	0,55	3,46	4,10	2,75	9,5	6,7	A++	
7	9	18	18	—	1,32	1,64	3,27	3,27	—	3,20	9,50	11,00	0,55	3,46	4,10	2,75	9,5	6,7	A++	
7	12	12	12	—	1,55	2,65	2,65	2,65	—	3,20	9,50	11,00	0,55	3,46	4,10	2,75	9,5	6,7	A++	
7	12	12	18	—	1,38	2,36	2,36	3,41	—	3,20	9,5									

**TABLEAUX DES COMBINAISONS POUR MULTI-SPLITS ATLANTIC**

**R32**

Configuration modèle 5 postes 5U 036 NB.UE - **Mode froid**

Nb UI	COMBINAISON					PUISSANCE FRIGORIFIQUE POUR CHAQUE UNITÉ (kW)					PUISSANCE FRIGORIFIQUE TOTALE (kW)			PUISSANCE ABSORBÉE TOTALE (kW)			DONNÉES SAISONNIÈRES				
	PIÈCE 1	PIÈCE 2	PIÈCE 3	PIÈCE 4	PIÈCE 5	PIÈCE 1	PIÈCE 2	PIÈCE 3	PIÈCE 4	PIÈCE 5	MIN	NOMINALE	MAX	MIN	NOMINALE	MAX	EER	PDESIGN (kW)	SEER	CLASSE ÉNERGÉTIQUE	
5 UI	5	5	5	7	9	1,69	1,69	1,69	1,98	2,45	3,20	9,50	11,00	0,55	3,40	4,10	2,79	9,5	6,8	A++	
	5	5	5	7	12	1,54	1,54	1,54	1,80	3,08	3,20	9,50	11,00	0,55	3,40	4,10	2,79	9,5	6,8	A++	
	5	5	5	7	18	1,35	1,35	1,35	1,57	3,89	3,20	9,50	11,00	0,55	3,40	4,10	2,79	9,5	6,8	A++	
	5	5	5	9	9	1,61	1,61	1,61	2,33	2,33	3,20	9,50	11,00	0,55	3,40	4,10	2,79	9,5	6,8	A++	
	5	5	5	9	12	1,47	1,47	1,47	2,13	2,95	3,20	9,50	11,00	0,55	3,40	4,10	2,79	9,5	6,8	A++	
	5	5	5	9	18	1,30	1,30	1,30	1,87	3,74	3,20	9,50	11,00	0,55	3,40	4,10	2,79	9,5	6,8	A++	
	5	5	5	12	12	1,36	1,36	1,36	2,71	2,71	3,20	9,50	11,00	0,55	3,40	4,10	2,79	9,5	6,8	A++	
	5	5	5	12	18	1,20	1,20	1,20	2,41	3,48	3,20	9,50	11,00	0,55	3,40	4,10	2,79	9,5	6,8	A++	
	5	5	5	7	7	7	1,73	1,73	2,02	2,02	2,02	3,20	9,50	11,00	0,55	3,40	4,10	2,79	9,5	6,8	A++
	5	5	5	7	7	9	1,64	1,64	1,92	1,92	2,38	3,20	9,50	11,00	0,55	3,40	4,10	2,79	9,5	6,8	A++
	5	5	5	7	7	12	1,50	1,50	1,75	1,75	3,00	3,20	9,50	11,00	0,55	3,40	4,10	2,79	9,5	6,8	A++
	5	5	5	7	7	18	1,32	1,32	1,53	1,53	3,80	3,20	9,50	11,00	0,55	3,40	4,10	2,79	9,5	6,8	A++
	5	5	5	7	9	9	1,57	1,57	1,83	2,27	2,27	3,20	9,50	11,00	0,55	3,40	4,10	2,79	9,5	6,8	A++
	5	5	5	7	9	12	1,44	1,44	1,68	2,08	2,87	3,20	9,50	11,00	0,55	3,40	4,10	2,79	9,5	6,8	A++
	5	5	5	7	9	18	1,27	1,27	1,48	1,83	3,66	3,20	9,50	11,00	0,55	3,40	4,10	2,79	9,5	6,8	A++
	5	5	5	7	12	12	1,33	1,33	1,55	2,65	2,65	3,20	9,50	11,00	0,55	3,40	4,10	2,79	9,5	6,8	A++
	5	5	5	7	12	18	1,18	1,18	1,38	2,36	3,41	3,20	9,50	11,00	0,55	3,40	4,10	2,79	9,5	6,8	A++
	5	5	5	9	9	9	1,50	1,50	2,17	2,17	2,17	3,20	9,50	11,00	0,55	3,40	4,10	2,79	9,5	6,8	A++
	5	5	5	9	9	12	1,38	1,38	1,99	1,99	2,76	3,20	9,50	11,00	0,55	3,40	4,10	2,79	9,5	6,8	A++
	5	5	5	9	9	18	1,22	1,22	1,76	1,76	3,53	3,20	9,50	11,00	0,55	3,40	4,10	2,79	9,5	6,8	A++
	5	5	5	9	12	12	1,28	1,28	1,84	2,55	2,55	3,20	9,50	11,00	0,55	3,40	4,10	2,79	9,5	6,8	A++
	5	5	5	9	12	18	1,14	1,14	1,65	2,28	3,29	3,20	9,50	11,00	0,55	3,40	4,10	2,79	9,5	6,8	A++
	5	5	5	12	12	12	1,19	1,19	2,38	2,38	2,38	3,20	9,50	11,00	0,55	3,40	4,10	2,79	9,5	6,8	A++
	5	5	7	7	7	7	1,68	1,96	1,96	1,96	1,96	3,20	9,50	11,00	0,55	3,40	4,10	2,79	9,5	6,8	A++
	5	5	7	7	7	9	1,60	1,86	1,86	1,86	2,31	3,20	9,50	11,00	0,55	3,40	4,10	2,79	9,5	6,8	A++
	5	5	7	7	7	12	1,46	1,71	1,71	1,71	2,92	3,20	9,50	11,00	0,55	3,40	4,10	2,79	9,5	6,8	A++
	5	5	7	7	7	18	1,29	1,50	1,50	1,50	3,71	3,20	9,50	11,00	0,55	3,40	4,10	2,79	9,5	6,8	A++
	5	5	7	7	9	9	1,53	1,78	1,78	2,21	2,21	3,20	9,50	11,00	0,55	3,40	4,10	2,79	9,5	6,8	A++
	5	5	7	7	9	12	1,40	1,64	1,64	2,02	2,80	3,20	9,50	11,00	0,55	3,40	4,10	2,79	9,5	6,8	A++
	5	5	7	7	9	18	1,24	1,45	1,45	1,79	3,58	3,20	9,50	11,00	0,55	3,40	4,10	2,79	9,5	6,8	A++
	5	5	7	7	12	12	1,30	1,51	1,51	2,59	2,59	3,20	9,50	11,00	0,55	3,40	4,10	2,79	9,5	6,8	A++
	5	5	7	7	12	18	1,16	1,35	1,35	2,31	3,34	3,20	9,50	11,00	0,55	3,40	4,10	2,79	9,5	6,8	A++
	5	5	7	9	9	9	1,46	1,71	2,11	2,11	2,11	3,20	9,50	11,00	0,55	3,40	4,10	2,79	9,5	6,8	A++
	5	5	7	9	9	12	1,35	1,57	1,94	1,94	2,69	3,20	9,50	11,00	0,55	3,40	4,10	2,79	9,5	6,8	A++
	5	5	7	9	9	18	1,20	1,40	1,73	1,73	3,45	3,20	9,50	11,00	0,55	3,40	4,10	2,79	9,5	6,8	A++
	5	5	7	9	12	12	1,25	1,46	1,80	2,50	2,50	3,20	9,50	11,00	0,55	3,40	4,10	2,79	9,5	6,8	A++
	5	5	7	9	12	18	1,12	1,30	1,61	2,24	3,23	3,20	9,50	11,00	0,55	3,40	4,10	2,79	9,5	6,8	A++
	5	5	7	12	12	12	1,16	1,36	2,33	2,33	2,33	3,20	9,50	11,00	0,55	3,40	4,10	2,79	9,5	6,8	A++
	5	5	9	9	9	9	1,40	2,02	2,02	2,02	2,02	3,20	9,50	11,00	0,55	3,40	4,10	2,79	9,5	6,8	A++
	5	5	9	9	9	12	1,30	1,87	1,87	1,87	2,59	3,20	9,50	11,00	0,55	3,40	4,10	2,79	9,5	6,8	A++
	5	5	9	9	9	18	1,16	1,67	1,67	1,67	3,34	3,20	9,50	11,00	0,55	3,40	4,10	2,79	9,5	6,8	A++
	5	5	9	9	12	12	1,20	1,74	1,74	2,41	2,41	3,20	9,50	11,00	0,55	3,40	4,10	2,79	9,5	6,8	A++
	5	5	9	12	12	12	1,13	1,63	2,25	2,25	2,25	3,20	9,50	11,00	0,55	3,40	4,10	2,79	9,5	6,8	A++
	7	7	7	7	7	7	1,90	1,90	1,90	1,90	1,90	3,20	9,50	11,00	0,55	3,40	4,10	2,79	9,5	6,8	A++
	7	7	7	7	7	9	1,81	1,81	1,81	1,81	2,25	3,20	9,50	11,00	0,55	3,40	4,10	2,79	9,5	6,8	A++
7	7	7	7	7	12	1,66	1,66	1,66	1,66	2,85	3,20	9,50	11,00	0,55	3,40	4,10	2,79	9,5	6,8	A++	
7	7	7	7	7	18	1,47	1,47	1,47	1,47	3,63	3,20	9,50	11,00	0,55	3,40	4,10	2,79	9,5	6,8	A++	
7	7	7	7	9	9	1,73	1,73	1,73	2,15	2,15	3,20	9,50	11,00	0,55	3,40	4,10	2,79	9,5	6,8	A++	
7	7	7	7	9	12	1,60	1,60	1,60	1,98	2,74	3,20	9,50	11,00	0,55	3,40	4,10	2,79	9,5	6,8	A++	
7	7	7	7	9	18	1,41	1,41	1,41	1,75	3,50	3,20	9,50	11,00	0,55	3,40	4,10	2,79	9,5	6,8	A++	
7	7	7	7	12	12	1,48	1,48	1,48	2,53	2,53	3,20	9,50	11,00	0,55	3,40	4,10	2,79	9,5	6,8	A++	
7	7	7	7	12	18	1,32	1,32	1,32	2,26	3,27	3,20	9,50	11,00	0,55	3,40	4,10	2,79	9,5	6,8	A++	
7	7	7	9	9	9	1,66	1,66	2,06	2,06	2,06	3,20	9,50	11,00	0,55	3,40	4,10	2,79	9,5	6,8	A++	
7	7	7	9	9	12	1,53	1,53	1,90	1,90	2,63	3,20	9,50	11,00	0,55	3,40	4,10	2,79	9,5	6,8	A++	
7	7	7	9	9	18	1,37	1,37	1,69	1,69	3,38	3,20	9,50	11,00	0,55	3,40	4,10	2,79	9,5	6,8	A++	
7	7	7	9	12	12	1,43	1,43	1,76	2,44	2,44	3,20	9,50	11,00	0,55	3,40	4,10	2,79	9,5	6,8	A++	
7	7	7	9	12	18	1,28	1,28	1,58	2,19	3,17	3,20	9,50	11,00	0,55	3,40	4,10	2,79	9,5	6,8	A++	
7	7	7	12	12	12	1,33	1,33	2,28	2,28	2,28	3,20	9,50	11,00	0,55	3,40	4,10	2,79	9,5	6,8	A++	
7	7	9	9	9	9	1,60	1,98	1,98	1,98	1,98	3,20	9,50	11,00	0,55	3,40	4,10	2,79	9,5	6,8	A++	
7	7	9	9	9	12	1,48	1,83	1,83	1,83	2,53	3,20	9,50	11,00	0,55	3,40	4,10	2,79	9,5	6,8	A++	
7	7	9	9	9	18	1,32	1,64	1,64	1,64	3,27	3,20	9,50	11,00	0,55	3,40	4,10	2,79	9,5	6,8	A++	
7	7	9	9	12	12	1,38	1,70	1,70	2,36	2,36	3,20	9,50	11,00	0,55	3,40	4,10	2,79	9,5	6,8	A++	
7	7	9	12	12	12	1,29	1,59	2,21	2,21	2,21	3,20	9,50	11,00	0,55	3,40	4,10	2,79	9,5	6,8	A++	
9	9	9	9	9	9	1,90	1,90	1,90	1,90	1,90	3,20	9,50	11,00	0,55	3,40	4,10	2,79	9,5	6,8	A++	
9	9	9	9	9	12	1,76	1,76	1,76	1,76	2,44	3,20	9,50	11,00	0,55	3,40	4,10	2,79	9,5	6,8	A++	
9	9	9	9	9	18	1,58	1,58	1,58	1,58	3,17	3,20	9,50	11,00	0,55	3,40	4,10	2,79	9,5	6,8	A++	
9	9	9	9	12	12	1,65	1,65	1,65	2,28	2,28	3,20	9,50	11,00	0,55	3,40	4,10	2,79	9,5	6,8	A++	

Les données de ce tableau sont préliminaires et se réfèrent aux murs Zenkeo.

**TABLEAUX DES COMBINAISONS POUR MULTI-SPLITS ATLANTIC**

**R32**

Configuration modèle 5 postes 5U 036 NB.UE - **Mode chaud**

Nb UI	COMBINAISON					PUISSANCE CALORIFI				
-------	-------------	--	--	--	--	--------------------	--	--	--	--

TABLEAUX DES COMBINAISONS POUR MULTI-SPLITS ATLANTIC

R32

Configuration modèle 5 postes 5U 036 NB.UE - Mode chaud

Nb UI	COMBINAISON					PUISSANCE CALORIFIQUE POUR CHAQUE UNITÉ (kW)					PUISSANCE CALORIFIQUE TOTALE (kW)			PUISSANCE ABSORBÉE TOTALE (kW)			DONNÉES SAISONNIÈRES			
	PIÈCE 1	PIÈCE 2	PIÈCE 3	PIÈCE 4	PIÈCE 5	PIÈCE 1	PIÈCE 2	PIÈCE 3	PIÈCE 4	PIÈCE 5	MIN	NOMINALE	MAX	MIN	NOMINALE	MAX	COP	PDESIGN (kW)	SCOP	CLASSE ÉNERGÉTIQUE
2 UI	9	12	—	—	—	3,60	4,50	—	—	—	3,80	8,10	9,40	0,55	2,45	3,30	3,31	5,8	3,6	A
	9	18	—	—	—	3,60	6,00	—	—	—	4,40	9,60	11,00	0,55	2,89	3,30	3,32	5,9	3,6	A
	12	12	—	—	—	4,50	4,50	—	—	—	4,00	9,00	10,40	0,55	2,70	3,30	3,33	5,8	3,6	A
	12	18	—	—	—	4,29	5,71	—	—	—	4,40	10,00	11,50	0,55	2,96	3,30	3,38	5,9	3,6	A
3 UI	18	18	—	—	—	5,00	5,00	—	—	—	4,40	10,00	11,50	0,55	2,96	3,30	3,38	5,9	3,65	A
	5	5	5	—	—	2,60	2,60	2,60	—	—	3,80	7,80	10,20	0,55	2,33	3,40	3,35	5,5	3,6	A
	5	5	7	—	—	2,60	2,60	2,80	—	—	3,80	8,00	10,20	0,55	2,38	3,40	3,36	5,5	3,6	A
	5	5	9	—	—	2,60	2,60	3,60	—	—	4,00	8,80	11,00	0,55	2,62	3,40	3,36	5,9	3,6	A
	5	5	12	—	—	2,60	2,60	4,50	—	—	4,20	9,70	11,50	0,55	2,88	3,40	3,37	6,3	3,6	A
	5	5	18	—	—	2,32	2,32	5,36	—	—	4,40	10,00	11,50	0,55	2,96	3,40	3,38	6,4	3,6	A
	5	7	7	—	—	2,60	2,80	2,80	—	—	3,80	8,20	10,20	0,55	2,44	3,40	3,36	5,8	3,6	A
	5	7	9	—	—	2,60	2,80	3,60	—	—	4,00	9,00	11,00	0,55	2,64	3,40	3,41	6,0	3,6	A
	5	7	12	—	—	2,60	2,80	4,50	—	—	4,20	9,90	11,50	0,55	2,87	3,40	3,45	6,4	3,6	A
	5	7	18	—	—	2,28	2,46	5,26	—	—	4,40	10,00	11,50	0,55	2,90	3,40	3,45	6,4	3,6	A
	5	9	9	—	—	2,60	3,60	3,60	—	—	4,40	9,80	11,50	0,55	2,90	3,40	3,38	6,3	3,6	A
	5	9	12	—	—	2,43	3,36	4,21	—	—	4,40	10,00	11,50	0,55	2,90	3,40	3,45	6,4	3,6	A
	5	9	18	—	—	2,13	2,95	4,92	—	—	4,40	10,00	11,50	0,55	2,90	3,40	3,45	6,4	3,62	A
	5	12	12	—	—	2,24	3,88	3,88	—	—	4,40	10,00	11,50	0,55	2,90	3,40	3,45	6,4	3,62	A
	5	12	18	—	—	1,98	3,44	4,58	—	—	4,40	10,00	11,50	0,55	2,90	3,40	3,45	6,4	3,62	A
	5	18	18	—	—	1,78	4,11	4,11	—	—	4,40	10,00	11,50	0,55	2,90	3,40	3,45	6,4	3,67	A
	7	7	7	—	—	2,80	2,80	2,80	—	—	3,80	8,40	10,20	0,55	2,50	3,40	3,36	5,8	3,6	A
	7	7	9	—	—	2,80	2,80	3,60	—	—	4,00	9,20	11,00	0,55	2,70	3,40	3,41	6,0	3,6	A
	7	7	12	—	—	2,77	2,77	4,46	—	—	4,20	10,00	11,50	0,55	2,90	3,40	3,45	6,4	3,6	A
	7	7	18	—	—	2,32	2,32	5,36	—	—	4,40	10,00	11,50	0,55	2,90	3,40	3,45	6,4	3,6	A
	7	9	9	—	—	2,80	3,60	3,60	—	—	4,40	10,00	11,50	0,55	2,90	3,40	3,45	6,4	3,6	A
	7	9	12	—	—	2,57	3,30	4,13	—	—	4,40	10,00	11,50	0,55	2,90	3,40	3,45	6,4	3,6	A
	7	9	18	—	—	2,26	2,90	4,84	—	—	4,40	10,00	11,50	0,55	2,90	3,40	3,45	6,4	3,62	A
	7	12	12	—	—	2,37	3,81	3,81	—	—	4,40	10,00	11,50	0,55	2,90	3,40	3,45	6,4	3,62	A
	7	12	18	—	—	2,11	3,38	4,51	—	—	4,40	10,00	11,50	0,55	2,90	3,40	3,45	6,4	3,62	A
	7	18	18	—	—	1,89	4,05	4,05	—	—	4,40	10,00	11,50	0,55	2,90	3,40	3,45	6,4	3,67	A
	9	9	9	—	—	3,33	3,33	3,33	—	—	4,40	10,00	11,50	0,55	2,88	3,40	3,47	6,4	3,67	A
	9	9	12	—	—	3,08	3,08	3,85	—	—	4,40	10,00	11,50	0,55	2,88	3,40	3,47	6,4	3,67	A
9	9	18	—	—	2,73	2,73	4,55	—	—	4,40	10,00	11,50	0,55	2,88	3,40	3,47	6,4	3,67	A	
9	12	12	—	—	2,86	3,57	3,57	—	—	4,40	10,00	11,50	0,55	2,88	3,40	3,47	6,4	3,65	A	
9	12	18	—	—	2,55	3,19	4,26	—	—	4,40	10,00	11,50	0,55	2,88	3,40	3,47	6,4	3,65	A	
9	18	18	—	—	2,31	3,85	3,85	—	—	4,40	10,00	11,50	0,55	2,88	3,40	3,47	6,4	3,65	A	
12	12	12	—	—	3,33	3,33	3,33	—	—	4,40	10,00	11,50	0,55	2,88	3,40	3,47	6,4	3,7	A	
12	12	18	—	—	3,00	3,00	4,00	—	—	4,40	10,00	11,50	0,55	2,88	3,40	3,47	6,4	3,7	A	
12	18	18	—	—	2,73	3,64	3,64	—	—	4,40	10,00	11,50	0,55	2,88	3,40	3,47	6,4	3,7	A	
18	18	18	—	—	3,33	3,33	3,33	—	—	4,40	10,00	11,50	0,55	2,88	3,40	3,47	6,4	3,7	A	
5	5	5	5	—	—	2,50	2,50	2,50	2,50	—	4,20	10,00	11,50	0,55	2,89	3,40	3,46	6,4	3,65	A
5	5	5	7	—	—	2,45	2,45	2,45	2,64	—	4,20	10,00	11,50	0,55	2,89	3,40	3,46	6,4	3,65	A
5	5	5	9	—	—	2,28	2,28	2,28	3,16	—	4,20	10,00	11,50	0,55	2,89	3,40	3,46	6,4	3,65	A
5	5	5	12	—	—	2,11	2,11	2,11	3,66	—	4,40	10,00	11,50	0,55	2,89	3,40	3,46	6,4	3,65	A
5	5	5	18	—	—	1,88	1,88	1,88	4,35	—	4,40	10,00	11,50	0,55	2,86	3,40	3,50	6,4	3,65	A
5	5	7	7	—	—	2,41	2,41	2,59	2,59	—	4,20	10,00	11,50	0,55	2,86	3,40	3,50	6,4	3,65	A
5	5	7	9	—	—	2,24	2,24	2,41	3,10	—	4,20	10,00	11,50	0,55	2,86	3,40	3,50	6,4	3,65	A
5	5	7	12	—	—	2,08	2,08	2,24	3,60	—	4,40	10,00	11,50	0,55	2,86	3,40	3,50	6,4	3,65	A
5	5	7	18	—	—	1,86	1,86	2,00	4,29	—	4,40	10,00	11,50	0,55	2,86	3,40	3,50	6,4	3,65	A
5	5	9	9	—	—	2,10	2,10	2,90	2,90	—	4,40	10,00	11,50	0,55	2,86	3,40	3,50	6,4	3,65	A
5	5	9	12	—	—	1,95	1,95	2,71	3,38	—	4,40	10,00	11,50	0,55	2,86	3,40	3,50	6,4	3,65	A
5	5	9	18	—	—	1,76	1,76	2,43	4,05	—	4,40	10,00	11,50	0,55	2,86	3,40	3,50	6,4	3,7	A
5	5	12	12	—	—	1,83	1,83	3,17	3,17	—	4,40	10,00	11,50	0,55	2,86	3,40	3,50	6,4	3,7	A
5	5	12	18	—	—	1,66	1,66	2,87	3,82	—	4,40	10,00	11,50	0,55	2,86	3,40	3,50	6,4	3,7	A
5	5	18	18	—	—	1,51	1,51	3,49	3,49	—	4,40	10,00	11,50	0,55	2,86	3,40	3,50	6,4	3,7	A
5	7	7	7	—	—	2,36	2,55	2,55	2,55	—	4,20	10,00	11,50	0,55	2,86	3,40	3,50	6,4	3,65	A
5	7	7	9	—	—	2,20	2,37	2,37	3,05	—	4,20	10,00	11,50	0,55	2,86	3,40	3,50	6,4	3,65	A
5	7	7	12	—	—	2,05	2,20	2,20	3,54	—	4,40	10,00	11,50	0,55	2,86	3,40	3,50	6,4	3,65	A
5	7	7	18	—	—	1,83	1,97	1,97	4,23	—	4,40	10,00	11,50	0,55	2,86	3,40	3,50	6,4	3,65	A
5	7	9	9	—	—	2,06	2,22	2,86	2,86	—	4,40	10,00	11,50	0,55	2,86	3,40	3,50	6,4	3,65	A
5	7	9	12	—	—	1,93	2,07	2,67	3,33	—	4,40	10,00	11,50	0,55	2,86	3,40	3,50	6,4	3,65	A
5	7	9	18	—	—	1,73	1,87	2,40	4,00	—	4,40	10,00	11,50	0,55	2,86	3,40	3,50	6,4	3,7	A
5	7	12	12	—	—	1,81	1,94	3,13	3,13	—	4,40	10,00	11,50	0,55	2,86	3,40	3,50	6,4	3,7	A
5	7	12	18	—	—	1,64	1,76	2,83	3,77	—	4,40	10,00	11,50	0,55	2,86	3,40	3,50	6,4	3,7	A
5	7	18	18	—	—	1,49	1,61	3,45	3,45	—	4,40	10,00	11,50	0,55	2,86	3,40	3,50	6,4	3,7	A
5	9	9	9	—	—	1,94	2,69	2,69	2,69	—	4,40	10,00	11,50	0,55	2,86	3,40	3,50	6,4	3,7	A
5	9	9	12	—	—	1,82	2,52	2,52	3,15	—	4,40	10,00	11,50	0,55	2,86	3,40	3,52	6,4	3,7	A
5	9	9	18	—	—	1,65	2,28	2,28	3,80	—	4,40	10,00	11,50	0,55	2,84	3,40	3,52	6,4	3,75	A
5	9	12	12	—	—	1,71	2,37	2,96	2,96	—	4,40	10,00	11,50	0,55	2,84	3,40	3,52	6,4	3,75	A
5	9	12	18	—	—	1,56	2,16	2,69	3,59	—	4,40	10,00	11,50	0,55	2,84	3,40	3,52	6,4	3,75	A
5	9	18	18	—	—	1,43	1,98	3,30	3,30	—	4,40	10,00	11,50	0,55	2,84	3,40	3,52	6,4	3,75	A
5	12	12	12	—	—	1,61	2,80	2,80	2,80	—	4,40	10,00	11,50	0,55	2,84	3				

TABLEAUX DES COMBINAISONS POUR MULTI-SPLITS ATLANTIC

R32

Configuration modèle 5 postes 5U 036 NB.UE - Mode chaud

Nb UI	COMBINAISON					PUISSANCE CALORIFIQUE POUR CHAQUE UNITÉ (kW)					PUISSANCE CALORIFIQUE TOTALE (kW)			PUISSANCE ABSORBÉE TOTALE (kW)			DONNÉES SAISONNIÈRES			
	PIÈCE 1	PIÈCE 2	PIÈCE 3	PIÈCE 4	PIÈCE 5	PIÈCE 1	PIÈCE 2	PIÈCE 3	PIÈCE 4	PIÈCE 5	MIN	NOMINALE	MAX	MIN	NOMINALE	MAX	COP	PDESIGN (kW)	SCOP	CLASSE ÉNERGÉTIQUE
4 UI	7	9	18	18	—	1,52	1,96	3,26	3,26	—	4,40	10,00	11,50	0,55	2,80	3,40	3,57	6,4	3,75	A
	7	12	12	12	—	1,72	2,76	2,76	2,76	—	4,40	10,00	11,50	0,55	2,80	3,40	3,57	6,4	3,75	A
	7	12	12	18	—	1,57	2,53	2,53	3,37	—	4,40	10,00	11,50	0,55	2,80	3,40	3,57	6,4	3,8	A
	9	9	9	9	—	2,50	2,50	2,50	2,50	—	4,40	10,00	11,50	0,55	2,80	3,40	3,57	6,4	3,8	A
	9	9	9	12	—	2,35	2,35	2,35	2,94	—	4,40	10,00	11,50	0,55	2,80	3,40	3,57	6,4	3,8	A
	9	9	9	18	—	2,14	2,14	2,14	3,57	—	4,40	10,00	11,50	0,55	2,80	3,40	3,57	6,4	3,8	A
	9	9	12	12	—	2,22	2,22	2,78	2,78	—	4,40	10,00	11,50	0,55	2,80	3,40	3,57	6,4	3,8	A
	9	9	12	18	—	2,03	2,03	2,54	3,39	—	4,40	10,00	11,50	0,55	2,80	3,40	3,57	6,4	3,9	A
	9	9	18	18	—	1,88	1,88	3,13	3,13	—	4,40	10,00	11,50	0,55	2,80	3,40	3,57	6,4	3,9	A
	9	12	12	12	—	2,11	2,63	2,63	2,63	—	4,40	10,00	11,50	0,55	2,80	3,40	3,57	6,4	3,9	A
	9	12	12	18	—	1,94	2,42	2,42	3,23	—	4,40	10,00	11,50	0,55	2,80	3,40	3,57	6,4	3,9	A
	12	12	12	12	—	2,50	2,50	2,50	2,50	—	4,40	10,00	11,50	0,55	2,80	3,40	3,57	6,4	3,9	A
5 UI	5	5	5	5	5	2,00	2,00	2,00	2,00	2,00	4,20	10,00	11,50	0,55	2,80	3,40	3,57	6,4	3,9	A
	5	5	5	5	7	1,97	1,97	1,97	1,97	2,12	4,20	10,00	11,50	0,55	2,80	3,40	3,57	6,4	3,9	A
	5	5	5	5	9	1,86	1,86	1,86	1,86	2,57	4,20	10,00	11,50	0,55	2,80	3,40	3,57	6,4	3,9	A
	5	5	5	5	12	1,74	1,74	1,74	1,74	3,02	4,20	10,00	11,50	0,55	2,80	3,40	3,57	6,4	3,9	A
	5	5	5	5	18	1,59	1,59	1,59	1,59	3,66	4,20	10,00	11,50	0,55	2,80	3,40	3,57	6,4	3,9	A
	5	5	5	7	7	1,94	1,94	1,94	2,09	2,09	4,20	10,00	11,50	0,55	2,80	3,40	3,57	6,4	3,9	A
	5	5	5	7	9	1,83	1,83	1,83	1,97	2,54	4,20	10,00	11,50	0,55	2,80	3,40	3,57	6,4	3,9	A
	5	5	5	7	12	1,72	1,72	1,72	1,85	2,98	4,20	10,00	11,50	0,55	2,80	3,40	3,57	6,4	3,9	A
	5	5	5	7	18	1,57	1,57	1,57	1,69	3,61	4,20	10,00	11,50	0,55	2,80	3,40	3,57	6,4	3,9	A
	5	5	5	9	9	1,73	1,73	1,73	2,40	2,40	4,20	10,00	11,50	0,55	2,80	3,40	3,57	6,4	3,9	A
	5	5	5	9	12	1,64	1,64	1,64	2,26	2,83	4,20	10,00	11,50	0,55	2,80	3,40	3,57	6,4	3,9	A
	5	5	5	9	18	1,49	1,49	1,49	2,07	3,45	4,20	10,00	11,50	0,55	2,80	3,40	3,57	6,4	3,9	A
	5	5	5	12	12	1,55	1,55	1,55	2,68	2,68	4,40	10,00	11,50	0,55	2,80	3,40	3,57	6,4	3,9	A
	5	5	5	12	18	1,42	1,42	1,42	2,46	3,28	4,40	10,00	11,50	0,55	2,80	3,40	3,57	6,4	3,9	A
	5	5	7	7	7	1,91	1,91	2,06	2,06	2,06	4,20	10,00	11,50	0,55	2,80	3,40	3,57	6,4	3,9	A
	5	5	7	7	9	1,81	1,81	1,94	1,94	2,50	4,20	10,00	11,50	0,55	2,80	3,40	3,57	6,4	3,9	A
	5	5	7	7	12	1,70	1,70	1,83	1,83	2,94	4,20	10,00	11,50	0,55	2,80	3,40	3,57	6,4	3,9	A
	5	5	7	7	18	1,55	1,55	1,67	1,67	3,57	4,20	10,00	11,50	0,55	2,80	3,40	3,57	6,4	3,9	A
	5	5	7	9	9	1,71	1,71	1,84	2,37	2,37	4,20	10,00	11,50	0,55	2,80	3,40	3,57	6,4	3,9	A
	5	5	7	9	12	1,61	1,61	1,74	2,24	2,80	4,20	10,00	11,50	0,55	2,80	3,40	3,57	6,4	3,9	A
	5	5	7	9	18	1,48	1,48	1,59	2,05	3,41	4,20	10,00	11,50	0,55	2,80	3,40	3,57	6,4	3,9	A
	5	5	7	12	12	1,53	1,53	1,65	2,65	2,65	4,40	10,00	11,50	0,55	2,80	3,40	3,57	6,4	3,9	A
	5	5	7	12	18	1,41	1,41	1,51	2,43	3,24	4,40	10,00	11,50	0,55	2,80	3,40	3,57	6,4	3,9	A
	5	5	9	9	9	1,63	1,63	2,25	2,25	2,25	4,40	10,00	11,50	0,55	2,80	3,40	3,57	6,4	3,9	A
	5	5	9	9	12	1,54	1,54	2,13	2,13	2,66	4,40	10,00	11,50	0,55	2,80	3,40	3,57	6,4	3,9	A
	5	5	9	9	18	1,41	1,41	1,96	1,96	3,26	4,40	10,00	11,50	0,55	2,80	3,40	3,57	6,4	3,9	A
	5	5	9	12	12	1,46	1,46	2,02	2,53	2,53	4,40	10,00	11,50	0,55	2,80	3,40	3,57	6,4	3,9	A
	5	5	9	12	18	1,35	1,35	1,87	2,33	3,11	4,40	10,00	11,50	0,55	2,80	3,40	3,57	6,4	3,9	A
	5	5	12	12	12	1,39	1,39	2,41	2,41	2,41	4,40	10,00	11,50	0,55	2,80	3,40	3,57	6,4	3,9	A
	5	7	7	7	7	1,88	2,03	2,03	2,03	2,03	4,20	10,00	11,50	0,55	2,80	3,40	3,57	6,4	3,9	A
	5	7	7	7	9	1,78	1,92	1,92	1,92	2,47	4,20	10,00	11,50	0,55	2,80	3,40	3,57	6,4	3,9	A
	5	7	7	7	12	1,68	1,81	1,81	1,81	2,90	4,20	10,00	11,50	0,55	2,80	3,40	3,57	6,4	3,9	A
	5	7	7	7	18	1,53	1,65	1,65	1,65	3,53	4,20	10,00	11,50	0,55	2,80	3,40	3,57	6,4	3,9	A
	5	7	7	9	9	1,69	1,82	1,82	2,34	2,34	4,20	10,00	11,50	0,55	2,80	3,40	3,57	6,4	3,9	A
	5	7	7	9	12	1,60	1,72	1,72	2,21	2,76	4,20	10,00	11,50	0,55	2,80	3,40	3,57	6,4	3,9	A
	5	7	7	9	18	1,46	1,57	1,57	2,02	3,37	4,20	10,00	11,50	0,55	2,80	3,40	3,57	6,4	3,9	A
	5	7	7	12	12	1,51	1,63	1,63	2,62	2,62	4,40	10,00	11,50	0,55	2,80	3,40	3,57	6,4	3,9	A
	5	7	7	12	18	1,39	1,50	1,50	2,41	3,21	4,40	10,00	11,50	0,55	2,80	3,40	3,57	6,4	3,9	A
	5	7	9	9	9	1,60	1,73	2,22	2,22	2,22	4,40	10,00	11,50	0,55	2,80	3,40	3,57	6,4	3,9	A
	5	7	9	9	12	1,52	1,64	2,11	2,11	2,63	4,40	10,00	11,50	0,55	2,80	3,40	3,57	6,4	3,9	A
	5	7	9	9	18	1,40	1,51	1,94	1,94	3,23	4,40	10,00	11,50	0,55	2,80	3,40	3,57	6,4	3,9	A
	5	7	9	12	12	1,44	1,56	2,00	2,50	2,50	4,40	10,00	11,50	0,55	2,80	3,40	3,57	6,4	3,9	A
	5	7	9	12	18	1,33	1,44	1,85	2,31	3,08	4,40	10,00	11,50	0,55	2,80	3,40	3,57	6,4	3,9	A
	5	7	12	12	12	1,38	1,48	2,38	2,38	2,38	4,40	10,00	11,50	0,55	2,80	3,40	3,57	6,4	3,9	A
	5	9	9	9	9	1,53	2,12	2,12	2,12	2,12	4,40	10,00	11,50	0,55	2,80	3,40	3,57	6,4	3,9	A
	5	9	9	9	12	1,45	2,01	2,01	2,01	2,51	4,40	10,00	11,50	0,55	2,80	3,40	3,57	6,4	3,9	A
	5	9	9	9	18	1,34	1,86	1,86	1,86	3,09	4,40	10,00	11,50	0,55	2,80	3,40	3,57	6,4	3,9	A
	5	9	9	9	12	1,38	1,91	1,91	2,39	2,39	4,40	10,00	11,50	0,55	2,80	3,40	3,57	6,4	3,9	A
5	9	12	12	12	1,32	1,83	2,28	2,28	2,28	4,40	10,00	11,50	0,55	2,80	3,40	3,57	6,4	3,9	A	
7	7	7	7	7	2,00	2,00	2,00	2,00	2,00	4,20	10,00	11,50	0,55	2,80	3,40	3,57	6,4	3,9	A	
7	7	7	7	9	1,89	1,89	1,89	1,89	2,43	4,20	10,00	11,50	0,55	2,80	3,40	3,57	6,4	3,9	A	
7	7	7	7	12	1,78	1,78	1,78	1,78	2,87	4,20	10,00	11,50	0,55	2,80	3,40	3,57	6,4	3,9	A	
7	7	7	7	18	1,63	1,63	1,63	1,63	3,49	4,20	10,00	11,50	0,55	2,80	3,40	3,57	6,4	3,9	A	
7	7	7	9	9	1,79	1,79	1,79	2,31	2,31	4,20	10,00	11,50	0,55	2,80	3,40	3,57	6,4	3,9	A	
7	7	7	9	12	1,70	1,70	1,70	2,18	2,73	4,20	10,00	11,50	0,55	2,80	3,40	3,57	6,4	3,9	A	
7	7	7	9	18	1,56	1,56	1,56	2,00	3,33	4,20	10,00	11,50	0,55	2,80	3,40	3,57	6,4	3,9	A	
7	7	7	12	12	1,61	1,61	1,61	2,59	2,59	4,40	10,00	11,50	0,55	2,80	3,40	3,57	6,4	3,9	A	
7	7	7	12	18	1,48	1,48	1,48	2,38	3,17	4,40	10,00	11,50	0,55	2,80	3,40	3,57	6,4	3,9	A	
7	7	9	9	9	1,71	1,71	2,20	2,20	2,20	4,40	10,00	11,50	0,55	2,80	3,40	3,57	6,4	3,9	A	
7	7	9																		



VERSION CHAUD SEUL  
SELON MODÈLE



\*Sauf modèle AOYG 14 LAC2.UE.



(1) Pour plus d'informations voir p. 80  
(2) De série ou en option, selon modèle  
(3) Uniquement sur 5 et 6 postes

## + PRODUITS

- **Modèles compatibles avec les applications en ERP de catégories 1 à 4 (plus d'informations p.70)**
- **Économies d'énergie :**
  - classe A+ en chaud, classe A++ en froid
  - programmation hebdomadaire<sup>(2)</sup>
- **Esthétique adaptée à la pièce :**
  - large choix d'unités intérieures avec panachage possible
- **Confort toutes saisons :**
  - large plage de fonctionnement : jusqu'à -15°C ext. en mode chaud et -10°C ext. en mode froid
- **Installation et intégration simplifiées :**
  - grandes longueurs de liaisons frigorifiques (max : 80 m)<sup>(3)</sup>
  - unité extérieure mono-ventilateur compacte

### LARGE CHOIX D'UNITÉS INTÉRIEURES COMPATIBLES

La variété des types d'unités intérieures et des combinaisons de puissance permet d'adapter l'installation aux besoins de chaque pièce.



### MULTI-SPLITS ATLANTIC/FUJITSU DC INVERTER R410A

<p><b>ASYG 7 à 14 KMCC<sup>(1)</sup></b></p>	<p><b>ASYG 7 à 14 LMCE</b></p>	<p><b>AOYG 14 LAC2</b></p>	<p><b>AOYG 18-24 LAT3</b></p>	<p>Télécommande infra-rouge de série : <b>ASYG 7 à 14 KMCC</b> <b>ASYG 7 à 14 LMCE</b> (muraux)</p>	<p>Télécommande infra-rouge de série : <b>ARYG 18 et 24 LFC</b> (muraux) <b>ARYG 7 à 18 LVC</b> (consoles compactes) <b>AUYG 7 à 18 LVL</b> (cassettes) <b>ABYG 14 LVT et 18 LVTB</b> (consoles/plafonniers)</p> <p>Voir fonctions des télécommandes p. 978</p>
<p><b>ASYG 18 LFC</b> <b>ASYG 24 LFCC</b></p>	<p><b>AUYG 7 et 9 LVL</b> <b>AUYG 12 à 18 LVLBB</b></p>	<p><b>AOYG 30 LAT4</b></p>	<p><b>AOYG 36 LBLA5</b></p>	<p>Télécommandes filaires de série : <b>ARYG 7 et 9 LLT</b> <b>ARYG 12 à 18 LLTB</b> (gainables)</p>	
<p><b>AGYG 9 à 14 LVC</b></p>	<p><b>ABYG 14 LVT</b> <b>ABYG 18 LVTB</b></p>	<p><b>AOYG 45 LBLA6</b></p>		<p><b>ARYG 7 à 18 LSL</b> (micro-gainables)</p>	
<p><b>ARYG 7 à 18 LSL</b></p>	<p><b>ARYG 7 et 9 LLT</b> <b>ARYG 12 à 18 LLTB</b></p>			<p><b>Interfaces WI-FI W-LAN</b> pour l'utilisation de l'application FGLAIR. Voir compatibilités des interfaces p. 684</p>	

(1) Uniquement compatibles avec les unités extérieures tri-splits, quadri-splits et 5 postes.



## CARACTÉRISTIQUES TECHNIQUES

Alimentation Mono 230V - 50Hz

PUISSANCE NÉCESSAIRE POUR VOTRE PROJET (W)	4 000	5 400	6 800	8 000	10 000	12 500
	Bi-splits	Tri-splits		Quadri-splits	5 postes	6 postes
<b>LIBELLÉ</b>	AOYG 14 LAC2.UE	AOYG 18 LAT3.UE	AOYG 24 LAT3.UE	AOYG 30 LAT4.UE	AOYG 36 LBLA5.UE	AOYG 45 LBLA6.UE
<b>RÉFÉRENCE</b>	866214	868118	868124	868130	872066	872067
<b>FAMILLE</b>	CV1209	CV1209	CV1209	CV1209	CV1209	CV1209
<b>PRIX (€ H.T.)</b>	2 006	2 859	3 408	4 608	5 123	6 971
<b>ÉCO-PARTICIPATION (€ H.T.)</b>	6,67	6,67	6,67	6,67	6,67	6,67

### DIMENSIONNEMENT

#### CARACTÉRISTIQUES PRINCIPALES

P. frigo. nominale (min. / max.)	W	4 000 (1 400 / 4 400)	5 400 (1 800 / 6 800)	6 800 (1 800 / 7 800)	8 000 (3 500 / 10 000)	10 000 (3 500 / 12 500)	12 500 (3 500 / 14 000)
P. calo. nominale (min. / max.)	W	4 400 (1 100 / 5 400)	6 800 (2 000 / 7 700)	8 000 (2 000 / 8 800)	9 600 (3 700 / 11 300)	12 000 (3 500 / 14 000)	13 500 (3 500 / 16 000)
P. calo. à -7°C	W	3 640	5 450	6 080	8 040	11 200	11 800
P. abs. nominale en froid	W	1 090	1 350	1 940	2 220	2 440	3 570
P. abs. nominale en chaud	W	1 030	1 620	2 000	2 400	2 790	3 370
Débit d'air max. (u. ext.) GV	m³/h	1 850	3 050	3 300	3 500	4 200	4 200

#### PERFORMANCES

EER / SEER / η <sub>s,c</sub>		3,67 / 6,70	4,00 / 6,90	3,51 / 6,40	3,60 / 6,20	4,10 / 7,00	3,50 / 6,71 / 265%
COP / SCOP / η <sub>s,h</sub>		4,27 / 4,10	4,20 / 4,30	4,00 / 4,20	4,00 / 4,00	4,30 / 4,40	4,00 / 4,12 / 162%
Pression acoustique (u. ext.)	dB(A)	49	47	49	51	53	53
Puissance acoustique (u. ext.)	dB(A)	61	65	68	68	67	67

#### CLASSIFICATION ErP

Classe énergétique (froid)		A++	A++	A++	A++	A++	-
Classe énergétique (chaud)		A+	A+	A+	A+	A+	-

#### PLAGE DE FONCTIONNEMENT

Froid	°C	10 à 46	-10 à 46	-10 à 46	0 à 46	-10 à 46	-10 à 46
Chaud	°C	-15 à 24	-15 à 24	-15 à 24	-15 à 24	-15 à 24	-15 à 24

### INSTALLATION

#### DIMENSIONS (HxLxP)

u. ext.	mm	540 x 790 x 290	700 x 900 x 330	700 x 900 x 330	830 x 900 x 330	998 x 970 x 370	998 x 970 x 370
---------	----	-----------------	-----------------	-----------------	-----------------	-----------------	-----------------

#### POIDS

u. ext.	kg	37	55	55	68	94	94
---------	----	----	----	----	----	----	----

#### RACCORDEMENTS ÉLECTRIQUES

Intensité Nom.	A	4,9	7,1	8,8	10,5	12,3	15,7
Calibre disjonct.	A	16	20	20	20	32	32
Câble d'interconnexion u. ext / u. int.		4G x 1,5 mm <sup>2</sup>	4G x 1,5 mm <sup>2</sup>	4G x 1,5 mm <sup>2</sup>	4G x 1,5 mm <sup>2</sup>	4G x 1,5 mm <sup>2</sup>	4G x 1,5 mm <sup>2</sup>
Câble alimentation		3G x 1,5 mm <sup>2</sup>	3G x 2,5 mm <sup>2</sup>	3G x 2,5 mm <sup>2</sup>	3G x 2,5 mm <sup>2</sup>	3G x 6 mm <sup>2</sup>	3G x 6 mm <sup>2</sup>
Unité à alimenter élec.	u.ext.		u. ext.	u. ext.	u. ext.	u. ext.	u. ext.

#### LIAISONS FRIGORIFIQUES

Dia. gaz	pouce	3/8" x 2	3/8" x 2 et 1/2"	3/8" x 2 et 1/2"	(3/8" et 1/2") x 2	3/8" x 3 et 1/2" x 2	3/8" x 4 et 1/2" x 2
Dia. liquide	pouce	1/4" x 2	1/4" x 3	1/4" x 3	1/4" x 4	1/4" x 5	1/4" x 6
Long. standard	m	20	30	30	50	50	50
Long. max.	m	30	50	50	70	80	80
Long. min. / max. / u. int.	m	5 / 20	5 / 25	5 / 25	5 <sup>(1)</sup> / 25	5 / 25	5 / 25
Dénivelé max.	m	15	15	15	15	15	15
Type de réfrigérant (Potentiel de Réchauffement Global)		R410A (2 088)	R410A (2 088)	R410A (2 088)	R410A (2 088)	R410A (2 088)	R410A (2 088)
Charge nominale (long. stand.) / EqCO <sub>2</sub>	g/t	1 250 / 2,610	2 200 / 4,594	2 200 / 4,594	3 300 / 6,890	4 000 / 8,352	4 000 / 8,352
Charge add.	g/m	10	20	20	25	20	20

(1) Sauf en configuration bi-splits (cf. dossier technique DT 903131).

Nota : les liaisons frigorifiques à tirer doivent correspondre aux diamètres des unités intérieures (adaptateurs fournis avec les unités extérieures pour tous les modèles).

## Télécommande centralisée

(uniquement sur modèles 5 et 6 postes)



### Télécommande centralisée

#### UTY-DMMYM

référence : 809461

famille : CV1209

prix (€ H.T.) : 1 017

éco-part. (€ H.T.) : 0,12

## OPTIONS DISPONIBLES



Télécommande filaire à programmation hebdomadaire

#### UTY-RVNYM

référence : 875019

prix (€ H.T.) : 332

éco-part. (€ H.T.) : 0,12



Télécommande filaire simplifiée

#### UTY-RSNYM

référence : 809459

prix (€ H.T.) : 222

éco-part. (€ H.T.) : 0,12



Kit télécommande<sup>(1)</sup> infra-rouge

#### UTY-LRHYM

référence : 809457

prix (€ H.T.) : 435

éco-part. (€ H.T.) : 0,12

(1) Kit constitué d'un récepteur infra-rouge avec son câble 5m et sa télécommande infra-rouge.



Kit air neuf

#### UTZ-VXAA

référence : 809372

prix (€ H.T.) : 576



Platine interface pour le raccordement des télécommandes filaires / filaires simplifiées

#### UTY-TWBF2-2

référence : 875118

prix (€ H.T.) : 259

éco-part. (€ H.T.) : 0,12

ou

#### UTY-XCBXZ2-2

référence : 875022

prix (€ H.T.) : 259

éco-part. (€ H.T.) : 0,12

		Unités extérieures		Bi-splits	Tri-splits		Quadri-splits	5 postes	6 postes
				AOYG 14 LAC2	AOYG 18 LAT3	AOYG 24 LAT3	AOYG 30 LAT4	AOYG 36 LBLA5	AOYG 45 LBLA6
									
Puissance (W)	Froid			4 000	5 400	6 800	8 000	10 000	12 500
		Chaud			4 400	6 800	8 000	9 600	12 000
Unités intérieures	BTU/h		W	Compatibilité					
 ASYG 7-9-12-14 KMCC	7 000	2 000	—	•	•	•	•	•	—
	9 000	2 500	—	•	•	•	•	•	—
	12 000	3 500	—	•	•	•	•	•	—
	14 000	4 200	—	•	•	•	•	•	—
 ASYG 7-9-12-14 LMCE	7 000	2 000	•	•	•	•	•	•	•
	9 000	2 500	•	•	•	•	•	•	•
	12 000	3 500	•	•	•	•	•	•	•
	14 000	4 200	—	•	•	•	•	•	•
 ASYG 18 LFC - ASYG 24 LFCC	18 000	5 000	—	—	•	•	•	•	•
	24 000	7 000	—	—	—	•	•	•	•
 AGYG 9-12-14 LVC	9 000	2 500	—	•	•	•	•	•	•
	12 000	3 500	—	•	•	•	•	•	•
	14 000	4 000	—	•	•	•	•	•	•
 AUYG 7-9 LVL AUYG 12-14-18 LVLBB	7 000	2 000	—	•	•	•	•	•	•
	9 000	2 500	—	•	•	•	•	•	•
	12 000	3 500	—	•	•	•	•	•	•
	14 000	4 000	—	•	•	•	•	•	•
	18 000	5 000	—	—	•	•	•	•	•
 ABYG 14 LVT - ABYG 18 LVTB	14 000	4 000	—	•	•	•	•	•	•
	18 000	5 000	—	—	•	•	•	•	•
 ARYG 7-9-12-14 LSL  ARYG 18 LSL	7 000	2 000	—	•	•	•	•	•	•
	9 000	2 500	—	•	•	•	•	•	•
	12 000	3 500	—	•	•	•	•	•	•
	14 000	4 000	—	•	•	•	•	•	•
	18 000	5 000	—	—	•	•	•	•	•
 ARYG 7-9 LLT ARYG 12-14 LLTB  ARYG 18 LLTB	7 000	2 000	—	•	•	•	•	•	•
	9 000	2 500	—	•	•	•	•	•	•
	12 000	3 500	—	•	•	•	•	•	•
	14 000	4 000	—	•	•	•	•	•	•
	18 000	5 000	—	—	•	•	•	•	•

Muraux Takao M2 Confort<sup>(1)</sup> (KMCC)

VERSION CHAUD SEUL  
SELON MODÈLE



PUISSANCE NÉCESSAIRE POUR VOTRE PROJET (W)		2 000	2 500	3 500	4 000
LIBELLÉ		ASYG 7 KMCC.UI	ASYG 9 KMCC.UI	ASYG 12 KMCC.UI	ASYG 14 KMCC.UI
RÉFÉRENCE		873194	873195	873196	873197
FAMILLE		CV1209	CV1209	CV1209	CV1209
PRIX (€ H.T.)		629	707	771	948
Éco-participation (€ H.T.)		1,67	1,67	1,67	1,67
P. frigo. nominale	W	2 000	2 500	3 400	4 200
P. calo. nominale	W	2 500	2 800	4 000	5 400
Débit d'air (u. int.) PV / GV	m³/h	270 / 720	270 / 750	270 / 770	280 / 800
Pression acoustique (u. int.) PV / GV	dB(A)	20 / 38	20 / 40	20 / 40	20 / 43
Puissance acoustique (u.int.)	dB(A)	55	55	55	57
Dimensions (HxLxP)	mm	270 x 834 x 222	270 x 834 x 222	270 x 834 x 222	270 x 834 x 222
Poids	kg	10	10	10	10
Dia. liaison gaz	pouce	3/8"	3/8"	3/8"	3/8"
Dia. liaison liquide	pouce	1/4"	1/4"	1/4"	1/4"
Dia. évacuation des condensats u. int.	mm	16	16	16	16

(1) Uniquement compatibles avec les unités extérieures tri-splits, quadri-splits et 5 postes.

OPTIONS DISPONIBLES

<b>TÉLÉCOMMANDE FILAIRE</b>	875019	UTY-RVNYM	UTY-RVNYM	UTY-RVNYM	UTY-RVNYM
Prix (€ H.T.) + éco-part. (€ H.T.)		332 0,12	332 0,12	332 0,12	332 0,12
<b>TÉLÉCOMMANDE FILAIRE SIMPLIFIÉE</b>	809459	UTY-RSNYM	UTY-RSNYM	UTY-RSNYM	UTY-RSNYM
Prix (€ H.T.) + éco-part. (€ H.T.)		222 0,12	222 0,12	222 0,12	222 0,12
<b>PLATINE INTERFACE</b>	875118	UTY-TWBXF2-2	UTY-TWBXF2-2	UTY-TWBXF2-2	UTY-TWBXF2-2
Prix (€ H.T.) + éco-part. (€ H.T.)		259 0,12	259 0,12	259 0,12	259 0,12
<b>FILTRE PURIFICATEUR<sup>(1)</sup></b>	875173	UTR-FA16-5	UTR-FA16-5	UTR-FA16-5	UTR-FA16-5
Prix (€ H.T.) + éco-part. (€ H.T.)		60,7 -	60,7 -	60,7 -	60,7 -

(1) Plus d'informations voir p.980-983.

Muraux LMCE Confort et LFC Confort

VERSION CHAUD SEUL  
SELON MODÈLE



Muraux LMCE



Muraux LFC<sup>(1)</sup>

PUISSANCE NÉCESSAIRE POUR VOTRE PROJET (W)		2 000	2 500	3 500	4 000	5 300	7 000
LIBELLÉ		ASYG 7 LMCE.UI	ASYG 9 LMCE.UI	ASYG 12 LMCE.UI	ASYG 14 LMCE.UI	ASYG 18 LFC.UI	ASYG 24 LFCC.UI
RÉFÉRENCE		873074	873075	873076	873077	852318	873024
FAMILLE		CV1209	CV1209	CV1209	CV1209	CV1209	CV1209
PRIX (€ H.T.)		629	707	771	948	1 152	1 673
Éco-participation (€ H.T.)		1,67	1,67	1,67	1,67	1,67	1,67
P. frigo. nominale	W	2 000	2 500	3 400	4 000	5 300	7 000
P. calo. nominale	W	3 000	3 200	4 000	5 000	5 900	7 900
Débit d'air (u. int.) PV / GV	m³/h	310 / 560	310 / 600	310 / 660	360 / 730	550 / 900	620 / 1120
Pression acoustique (u. int.) PV / GV	dB(A)	21 / 36	21 / 37	21 / 40	25 / 42	25 / 43	33 / 49
Puissance acoustique (u.int.)	dB(A)	51	52	54	56	58	64
Dimensions (HxLxP)	mm	270 x 870 x 204	270 x 870 x 204	270 x 870 x 204	270 x 870 x 204	320 x 998 x 238	320 x 998 x 238
Poids	kg	8,5	8,5	8,5	8,5	14	14
Dia. liaison gaz	pouce	3/8"	3/8"	3/8"	1/2"	1/2"	5/8"
Dia. liaison liquide	pouce	1/4"	1/4"	1/4"	1/4"	1/4"	1/4"
Dia. évacuation des condensats u. int.	mm	16	16	16	16	16	16

OPTIONS DISPONIBLES

<b>TÉLÉCOMMANDE FILAIRE</b>	875019	UTY-RVNYM	UTY-RVNYM	UTY-RVNYM	UTY-RVNYM	UTY-RVNYM	UTY-RVNYM
Prix (€ H.T.) + éco-part. (€ H.T.)		332 0,12	332 0,12	332 0,12	332 0,12	332 0,12	332 0,12
<b>TÉLÉCOMMANDE FILAIRE SIMPLIFIÉE</b>	809459	UTY-RSNYM	UTY-RSNYM	UTY-RSNYM	UTY-RSNYM	UTY-RSNYM	UTY-RSNYM
Prix (€ H.T.) + éco-part. (€ H.T.)		222 0,12	222 0,12	222 0,12	222 0,12	222 0,12	222 0,12
<b>PLATINE INTERFACE</b>	875022	UTY-XCBXZ2-2	UTY-XCBXZ2-2	UTY-XCBXZ2-2	UTY-XCBXZ2-2	-	-
Prix (€ H.T.) + éco-part. (€ H.T.)		259 0,12	259 0,12	259 0,12	259 0,12	-	-
<b>FILTRE PURIFICATEUR<sup>(2)</sup></b>	875173	UTR-FA16-5	UTR-FA16-5	UTR-FA16-5	UTR-FA16-5	-	-
Prix (€ H.T.) + éco-part. (€ H.T.)		60,7 -	60,7 -	60,7 -	60,7 -	-	-
<b>FILTRE PURIFICATEUR<sup>(2)</sup></b>	875174	-	-	-	-	UTR-FA13-3	UTR-FA13-3
Prix (€ H.T.) + éco-part. (€ H.T.)		-	-	-	-	138 -	138 -

(1) Fin de vie produit - disponible jusqu'à épuisement des stocks - contactez votre commercial Atlantic pour plus d'informations.

(2) Plus d'informations voir p.980-983.

Consoles compactes Confort  
et Consoles/Plafonniers Confort



VERSION CHAUD SEUL  
SELON MODÈLE

PUISSANCE NÉCESSAIRE POUR VOTRE PROJET (W)	Consoles compactes <sup>(1)</sup>			Consoles/Plafonniers		
	2 600	3 500	4 100	4 100	5 300	
<b>LIBELLÉ</b>	AGYG 9 LVC.UI	AGYG 12 LVC.UI	AGYG 14 LVC.UI	ABYG 14 LVT.UI	ABYG 18 LVTB.UI	
<b>RÉFÉRENCE</b>	854709	854712	854714	855014	873118	
<b>FAMILLE</b>	CV1209	CV1209	CV1209	CV1209	CV1209	
<b>PRIX (€ H.T.)</b>	1 473	1 557	1 745	1 441	1 526	
<b>Éco-participation (€ H.T.)</b>	1,67	1,67	1,67	1,67	1,67	
P. frigo. nominale	W	2 600	3 500	4 100	5 300	
P. calo. nominale	W	3 000	4 000	4 800	5 900	
Débit d'air [u. int.] PV / GV	m³/h	270 / 530	270 / 600	270 / 650	480 / 640	500 / 780
Pression acoustique [u. int.] PV / GV	dB(A)	22 / 39	22 / 42	22 / 44	29 / 36	32 / 41
Puissance acoustique [u.int.]	dB(A)	52	55	56	51	55
Dimensions [HxLxP]	mm	600 x 740 x 200	600 x 740 x 200	600 x 740 x 200	199 x 990 x 655 <sup>(3)</sup>	199 x 990 x 655 <sup>(3)</sup>
Poids	kg	14	14	14	27	27
Dia. liaison gaz	pouce	3/8"	3/8"	1/2"	1/2"	1/2"
Dia. liaison liquide	pouce	1/4"	1/4"	1/4"	1/4"	1/4"
Dia. évacuation des condensats u. int.	mm	16	16	16	32 <sup>(2)</sup>	32 <sup>(2)</sup>

(1) Fin de vie produit - disponible jusqu'à épuisement des stocks - contactez votre commercial Atlantic pour plus d'informations.  
(2) Avec accessoire fourni. (3) En position plafonnier.

OPTIONS DISPONIBLES

<b>TÉLÉCOMMANDE FILAIRE</b>	875019	UTY-RVNYM	UTY-RVNYM	UTY-RVNYM	UTY-RVNYM	UTY-RVNYM
Prix (€ H.T.) + éco-part. (€ H.T.)		332 0,12	332 0,12	332 0,12	332 0,12	332 0,12
<b>TÉLÉCOMMANDE FILAIRE SIMPLIFIÉE</b>	809459	UTY-RSNYM	UTY-RSNYM	UTY-RSNYM	UTY-RSNYM	UTY-RSNYM
Prix (€ H.T.) + éco-part. (€ H.T.)		222 0,12	222 0,12	222 0,12	222 0,12	222 0,12
<b>FILTRE PURIFICATEUR<sup>(1)</sup></b>	875175	UTR-FA03-5	UTR-FA03-5	UTR-FA03-5	-	-
Prix (€ H.T.) + éco-part. (€ H.T.)		60,7 -	60,7 -	60,7 -	-	-

(1) Plus d'informations voir p.980-983.

Cassettes 600 x 600 Confort



VERSION CHAUD SEUL  
SELON MODÈLE

Cassettes 600 x 600

PUISSANCE NÉCESSAIRE POUR VOTRE PROJET (W)	Cassettes 600 x 600					
	2 100	2 600	3 500	4 100	5 300	
<b>UNITÉ INTÉRIEURE</b>	AUYG 7 LVL.A.UI	AUYG 9 LVL.A.UI	AUYG 12 LVL.B.UI	AUYG 14 LVL.B.UI	AUYG 18 LVL.B.UI	
Référence - famille	858607 CV1209	858609 CV1209	873212 CV1209	873214 CV1209	873218 CV1209	
Prix (€ H.T.) + éco-part. (€ H.T.)	1 358 1,3	1 439 1,3	1 716 1,3	1 958 1,3	2 137 1,3	
<b>FAÇADE</b>	UTG-UFYD-W	UTG-UFYD-W	UTG-UFYD-W	UTG-UFYD-W	UTG-UFYD-W	
Référence - famille	857012 CV1209	857012 CV1209	857012 CV1209	857012 CV1209	857012 CV1209	
Prix (€ H.T.)	179	179	179	179	179	
P. frigo. nominale	W	2 100	2 600	3 500	4 100	5 300
P. calo. nominale	W	2 400	3 000	4 000	4 800	5 900
Débit d'air [u. int.] PV / GV	m³/h	390 / 540	390 / 540	410 / 610	430 / 700	450 / 800
Pression acoustique [u. int.] PV / GV	dB(A)	27 / 33	27 / 33	28 / 37	29 / 40	29 / 42
Puissance acoustique [u.int.]	dB(A)	46	46	49	52	54
Dimensions caisson [HxLxP]	mm	245 x 570 x 570	245 x 570 x 570	245 x 570 x 570	245 x 570 x 570	245 x 570 x 570
Dimensions façade [HxLxP]	mm	49 x 700 x 700	49 x 700 x 700	49 x 700 x 700	49 x 700 x 700	49 x 700 x 700
Poids	kg	18	18	18	18	18
Dia. liaison gaz	pouce	3/8"	3/8"	3/8"	1/2"	1/2"
Dia. liaison liquide	pouce	1/4"	1/4"	1/4"	1/4"	1/4"
Dia. évacuation des condensats u. int.	mm	32 <sup>(1)</sup>	32 <sup>(1)</sup>	32 <sup>(1)</sup>	32 <sup>(1)</sup>	32 <sup>(1)</sup>

(1) Avec accessoire fourni.

OPTIONS DISPONIBLES

<b>TÉLÉCOMMANDE FILAIRE</b>	875019	UTY-RVNYM	UTY-RVNYM	UTY-RVNYM	UTY-RVNYM	UTY-RVNYM
Prix (€ H.T.) + éco-part. (€ H.T.)		332 0,12	332 0,12	332 0,12	332 0,12	332 0,12
<b>TÉLÉCOMMANDE FILAIRE SIMPLIFIÉE</b>	809459	UTY-RSNYM	UTY-RSNYM	UTY-RSNYM	UTY-RSNYM	UTY-RSNYM
Prix (€ H.T.) + éco-part. (€ H.T.)		222 0,12	222 0,12	222 0,12	222 0,12	222 0,12
<b>KIT AIR NEUF</b>	809372	UTZ-VXAA	UTZ-VXAA	UTZ-VXAA	UTZ-VXAA	UTZ-VXAA
Prix (€ H.T.) + éco-part. (€ H.T.)		576 -	576 -	576 -	576 -	576 -
<b>FILTRE PURIFICATEUR<sup>(1)</sup></b>	875176	UTD-HFAA	UTD-HFAA	UTD-HFAA	UTD-HFAA	UTD-HFAA
Prix (€ H.T.) + éco-part. (€ H.T.)		138 -	138 -	138 -	138 -	138 -

(1) Plus d'informations voir p.980-983.

Gainables compacts Confort

Pompe de relevage intégrée<sup>(1)</sup>



VERSION CHAUD SEUL SELON MODÈLE



PUISSANCE NÉCESSAIRE POUR VOTRE PROJET (W)		2 100	2 600	3 500	4 100	5 300
<b>LIBELLÉ</b>		ARYG 7 LLT.UI	ARYG 9 LLT.UI	ARYG 12 LLTB.UI	ARYG 14 LLTB.UI	ARYG 18 LLTB.UI
<b>RÉFÉRENCE</b>		850007	850009	873412	873414	873418
<b>FAMILLE</b>		CV1209	CV1209	CV1209	CV1209	CV1209
<b>PRIX (€ H.T.)</b>		1 188	1 319	1 446	1 557	1 588
<b>Éco-participation (€ H.T.)</b>		1,67	1,67	1,67	1,67	1,67
P. frigo. nominale	W	2 100	2 600	3 500	4 100	5 300
P. calo. nominale	W	2 400	3 000	4 000	4 800	5 900
Zone d'exploitation (u.int.)	m³/h	440 / 550	450 / 600	480 / 650	480 / 800	750 / 940
Pression acoustique (u. int.) PV / GV	dB(A)	24 / 28	25 / 28	26 / 29	26 / 32	27 / 32
Puissance acoustique (u.int.)	dB(A)	57	57	58	60	58
Dimensions (HxLxP)	mm	198 x 700 x 620	198 x 700 x 620	198 x 700 x 620	198 x 700 x 620	198 x 900 x 620
Pression maxi. disponible	Pa	90	90	90	90	90
Poids	kg	18	19	19	19	23
Dia. liaison gaz	pouce	3/8"	3/8"	3/8"	1/2»	1/2»
Dia. liaison liquide	pouce	1/4"	1/4"	1/4"	1/4"	1/4"
Dia. évacuation des condensats u. int.	mm	32 <sup>[2]</sup>	32 <sup>[2]</sup>	32 <sup>[2]</sup>	32 <sup>[2]</sup>	32 <sup>[2]</sup>

(1) L'unité intègre une pompe de relevage des condensats dont la hauteur maximale de refoulement est de 700 mm. (2) Avec accessoire fourni.

OPTIONS DISPONIBLES

<b>TÉLÉCOMMANDE FILAIRE</b>	875019	UTY-RVNYM	UTY-RVNYM	UTY-RVNYM	UTY-RVNYM	UTY-RVNYM
Prix (€ H.T.) + éco-part. (€ H.T.)		332 0,12	332 0,12	332 0,12	332 0,12	332 0,12
<b>TÉLÉCOMMANDE FILAIRE SIMPLIFIÉE</b>	809459	UTY-RSNYM	UTY-RSNYM	UTY-RSNYM	UTY-RSNYM	UTY-RSNYM
Prix (€ H.T.) + éco-part. (€ H.T.)		222 0,12	222 0,12	222 0,12	222 0,12	222 0,12
<b>TÉLÉCOMMANDE INFRA-ROUGE</b>	809457	UTY-LRHYM	UTY-LRHYM	UTY-LRHYM	UTY-LRHYM	UTY-LRHYM
Prix (€ H.T.) + éco-part. (€ H.T.)		435 0,12	435 0,12	435 0,12	435 0,12	435 0,12
<b>FILTRE PURIFICATEUR (1)</b>	875170	UTD-HFTA	UTD-HFTA	UTD-HFTA	UTD-HFTA	-
Prix (€ H.T.) + éco-part. (€ H.T.)		138 -	138 -	138 -	138 -	-
<b>FILTRE PURIFICATEUR (1)</b>	875171	-	-	-	-	UTD-HFTB
Prix (€ H.T.) + éco-part. (€ H.T.)		-	-	-	-	138 -

(1) Plus d'informations voir p.980-983.

Micro-gainables Confort

Pompe de relevage intégrée<sup>(1)</sup>



VERSION CHAUD SEUL SELON MODÈLE



PUISSANCE NÉCESSAIRE POUR VOTRE PROJET (W)		2 100	2 600	3 500	4 100	5 300
<b>LIBELLÉ</b>		ARYG 7 LSL.UI	ARYG 9 LSL.UI	ARYG 12 LSL.UI	ARYG 14 LSL.UI	ARYG 18 LSL.UI
<b>RÉFÉRENCE</b>		873086	873087	873088	873089	873090
<b>FAMILLE</b>		CV1209	CV1209	CV1209	CV1209	CV1209
<b>PRIX (€ H.T.)</b>		1 128	1 253	1 372	1 477	1 508
<b>Éco-participation (€ H.T.)</b>		1,67	1,67	1,67	1,67	1,67
P. frigo. nominale	W	2 100	2 600	3 500	4 100	5 300
P. calo. nominale	W	2 400	3 000	4 000	4 800	5 900
Zone d'exploitation (u.int.)	m³/h	440 / 550	450 / 600	480 / 650	480 / 800	750 / 940
Pression acoustique (u. int.) PV / GV	dB(A)	24 / 28	25 / 28	26 / 29	26 / 32	29 / 32
Puissance acoustique (u.int.)	dB(A)	57	57	58	60	58
Dimensions (HxLxP)	mm	198 x 700 x 450	198 x 700 x 450	198 x 700 x 450	198 x 700 x 450	198 x 900 x 450
Pression maxi. disponible	Pa	30	30	30	50	50
Poids	kg	17	17	18	18	22
Dia. liaison gaz	pouce	3/8"	3/8"	3/8"	1/2»	1/2»
Dia. liaison liquide	pouce	1/4"	1/4"	1/4"	1/4"	1/4"
Dia. évacuation des condensats u. int.	mm	32 <sup>[2]</sup>	32 <sup>[2]</sup>	32 <sup>[2]</sup>	32 <sup>[2]</sup>	32 <sup>[2]</sup>

(1) L'unité intègre une pompe de relevage des condensats dont la hauteur maximale de refoulement est de 700 mm. (2) Avec accessoire fourni.

OPTIONS DISPONIBLES

<b>TÉLÉCOMMANDE FILAIRE</b>	875019	UTY-RVNYM	UTY-RVNYM	UTY-RVNYM	UTY-RVNYM	UTY-RVNYM
Prix (€ H.T.) + éco-part. (€ H.T.)		332 0,12	332 0,12	332 0,12	332 0,12	332 0,12
<b>TÉLÉCOMMANDE FILAIRE SIMPLIFIÉE</b>	809459	UTY-RSNYM	UTY-RSNYM	UTY-RSNYM	UTY-RSNYM	UTY-RSNYM
Prix (€ H.T.) + éco-part. (€ H.T.)		222 0,12	222 0,12	222 0,12	222 0,12	222 0,12
<b>TÉLÉCOMMANDE INFRA-ROUGE</b>	875047	UTY-LBTYM	UTY-LBTYM	UTY-LBTYM	UTY-LBTYM	UTY-LBTYM
Prix (€ H.T.) + éco-part. (€ H.T.)		448 0,12	448 0,12	448 0,12	448 0,12	448 0,12
<b>FILTRE PURIFICATEUR (1)</b>	875170	UTD-HFTA	UTD-HFTA	UTD-HFTA	UTD-HFTA	-
Prix (€ H.T.) + éco-part. (€ H.T.)		138 -	138 -	138 -	138 -	-
<b>FILTRE PURIFICATEUR (1)</b>	875171	-	-	-	-	UTD-HFTB
Prix (€ H.T.) + éco-part. (€ H.T.)		-	-	-	-	138 -

(1) Plus d'informations voir p.980-983.

Configurations en bi-splits

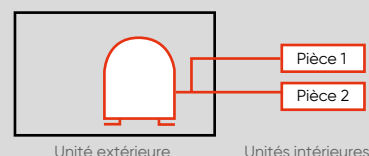

AOYG 14 LAC2

TYPE D'APPAREIL POUR CHAQUE PIÈCE		PUISSANCE FRIGORIFIQUE / CALORIFIQUE POUR CHAQUE UNITÉ (kW)		PUISSANCE FRIGORIFIQUE / CALORIFIQUE TOTALE (kW)			PUISSANCE ABSORBÉE TOTALE (kW) MODE FROID / MODE CHAUD			DONNÉES SAISONNIÈRES			
PIÈCE 1	PIÈCE 2	PIÈCE 1	PIÈCE 2	MIN	NOMINALE	MAX	MIN	NOMINALE	MAX	EER/COP	PDESIGN (kW)	SEER/SCOP	CLASSE ÉNERGÉTIQUE
7	7	2,00 / 2,20	2,00 / 2,20	1,40 / 1,10	4,00 / 4,40	4,40 / 5,40	0,35 / 0,25	1,09 / 1,03	1,40 / 1,78	3,67 / 4,27	4,0 / 3,8	6,7 / 4,1	A++ / A+
7	9	1,95 / 2,15	2,05 / 2,25	1,40 / 1,10	4,00 / 4,40	4,40 / 5,40	0,35 / 0,25	1,09 / 1,03	1,40 / 1,78	3,67 / 4,27	4,0 / 3,8	6,6 / 4,1	A++ / A+
7	12	1,65 / 1,95	2,35 / 2,45	1,40 / 1,10	4,00 / 4,40	4,60 / 5,50	0,35 / 0,25	1,05 / 1,02	1,47 / 1,76	3,81 / 4,31	4,0 / 3,8	6,5 / 4,0	A++ / A+
9	9	2,00 / 2,20	2,00 / 2,20	1,40 / 1,10	4,00 / 4,40	4,50 / 5,40	0,35 / 0,25	1,09 / 1,03	1,43 / 1,78	3,67 / 4,27	4,0 / 3,8	6,6 / 4,0	A++ / A+
9	12	1,70 / 2,00	2,30 / 2,40	1,40 / 1,10	4,00 / 4,40	4,70 / 5,50	0,35 / 0,25	1,05 / 1,02	1,47 / 1,76	3,81 / 4,31	4,0 / 3,8	6,5 / 4,0	A++ / A+

ATTENTION : seuls les modèles muraux LMCE sont compatibles avec l'unité extérieure AOYG 14 LAC2.

Configurations en bi-splits

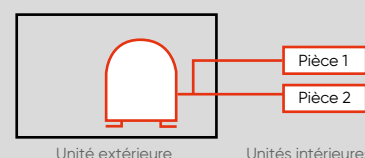

AOYG 18 LAT3

TYPE D'APPAREIL POUR CHAQUE PIÈCE		PUISSANCE FRIGORIFIQUE / CALORIFIQUE POUR CHAQUE UNITÉ (kW)		PUISSANCE FRIGORIFIQUE / CALORIFIQUE TOTALE (kW)			PUISSANCE ABSORBÉE TOTALE (kW) MODE FROID / MODE CHAUD			DONNÉES SAISONNIÈRES			
PIÈCE 1	PIÈCE 2	PIÈCE 1	PIÈCE 2	MIN	NOMINALE	MAX	MIN	NOMINALE	MAX	EER/COP	PDESIGN (kW)	SEER/SCOP	CLASSE ÉNERGÉTIQUE
7	7	2,30 / 2,70	2,30 / 2,70	1,80 / 2,00	4,60 / 5,40	5,00 / 6,10	0,50 / 0,52	1,22 / 1,59	1,43 / 1,93	3,77 / 3,40	4,6 / 4,0	6,3 / 4,1	A++ / A+
7	9	2,30 / 2,75	2,70 / 3,25	1,80 / 2,00	5,00 / 6,00	5,70 / 6,40	0,50 / 0,52	1,35 / 1,87	1,81 / 2,06	3,70 / 3,21	5,0 / 4,0	6,2 / 4,1	A++ / A+
7	12	1,98 / 2,59	3,02 / 3,71	1,80 / 2,00	5,00 / 6,30	6,10 / 6,50	0,50 / 0,52	1,34 / 1,98	2,06 / 2,06	3,73 / 3,18	5,0 / 4,0	6,2 / 4,1	A++ / A+
7	14	1,88 / 2,51	3,42 / 4,29	1,80 / 2,00	5,30 / 6,80	6,60 / 7,10	0,50 / 0,50	1,34 / 1,92	2,06 / 2,06	3,96 / 3,54	5,3 / 4,0	6,1 / 4,1	A++ / A+
9	9	2,50 / 3,15	2,50 / 3,15	1,80 / 2,00	5,00 / 6,30	6,20 / 6,50	0,50 / 0,52	1,35 / 1,98	2,06 / 2,06	3,70 / 3,18	5,0 / 4,0	6,2 / 4,1	A++ / A+
9	12	2,18 / 2,89	2,82 / 3,51	1,80 / 2,00	5,00 / 6,40	6,30 / 6,60	0,50 / 0,52	1,35 / 1,99	2,06 / 2,06	3,70 / 3,22	5,0 / 4,0	6,2 / 4,1	A++ / A+
9	14	2,07 / 2,77	3,23 / 4,03	1,80 / 2,00	5,30 / 6,80	6,70 / 7,20	0,50 / 0,50	1,35 / 1,91	2,06 / 2,06	3,93 / 3,56	5,3 / 4,0	6,1 / 4,1	A++ / A+
12	12	2,55 / 3,20	2,55 / 3,20	1,80 / 2,00	5,10 / 6,40	6,30 / 6,60	0,50 / 0,52	1,35 / 1,98	2,06 / 2,06	3,78 / 3,23	5,1 / 4,0	6,1 / 4,1	A++ / A+
12	14	2,41 / 3,09	2,89 / 3,71	1,80 / 2,00	5,30 / 6,80	6,70 / 7,30	0,50 / 0,50	1,35 / 1,90	2,06 / 2,06	3,93 / 3,58	5,3 / 4,0	6,1 / 4,1	A++ / A+

AOYG 24 LAT3

TYPE D'APPAREIL POUR CHAQUE PIÈCE		PUISSANCE FRIGORIFIQUE / CALORIFIQUE POUR CHAQUE UNITÉ (kW)		PUISSANCE FRIGORIFIQUE / CALORIFIQUE TOTALE (kW)			PUISSANCE ABSORBÉE TOTALE (kW) MODE FROID / MODE CHAUD			DONNÉES SAISONNIÈRES			
PIÈCE 1	PIÈCE 2	PIÈCE 1	PIÈCE 2	MIN	NOMINALE	MAX	MIN	NOMINALE	MAX	EER/COP	PDESIGN (kW)	SEER/SCOP	CLASSE ÉNERGÉTIQUE
7	7	2,30 / 2,75	2,30 / 2,75	1,80 / 2,00	4,60 / 5,50	5,00 / 6,10	0,50 / 0,52	1,20 / 1,55	1,40 / 1,93	3,83 / 3,55	4,6 / 4,0	6,3 / 4,1	A++ / A+
7	9	2,30 / 2,80	2,70 / 3,30	1,80 / 2,00	5,00 / 6,10	5,70 / 7,00	0,50 / 0,52	1,36 / 1,82	1,78 / 2,52	3,68 / 3,35	5,0 / 4,0	6,2 / 4,1	A++ / A+
7	12	2,38 / 2,88	3,42 / 4,12	1,80 / 2,00	5,80 / 7,00	6,10 / 7,30	0,50 / 0,52	1,70 / 2,31	1,97 / 2,66	3,41 / 3,03	5,8 / 4,0	6,1 / 4,1	A++ / A+
7	14	2,37 / 2,80	4,13 / 4,80	1,80 / 2,00	6,50 / 7,60	7,20 / 8,30	0,50 / 0,50	1,91 / 2,28	2,46 / 2,87	3,40 / 3,33	6,5 / 4,0	6,0 / 4,1	A+ / A+
7	18	2,08 / 2,51	4,52 / 5,39	1,80 / 2,00	6,60 / 7,90	7,80 / 8,30	0,50 / 0,50	1,91 / 2,34	2,87 / 2,87	3,46 / 3,38	6,6 / 4,0	5,9 / 4,1	A+ / A+
9	9	2,75 / 3,30	2,75 / 3,30	1,80 / 2,00	5,50 / 6,60	6,20 / 7,40	0,50 / 0,52	1,55 / 2,04	2,02 / 2,68	3,55 / 3,24	5,5 / 4,0	6,1 / 4,1	A++ / A+
9	12	2,79 / 3,30	3,41 / 4,00	1,80 / 2,00	6,20 / 7,30	6,80 / 7,70	0,50 / 0,52	1,90 / 2,43	2,45 / 2,87	3,26 / 3,00	6,2 / 4,0	5,9 / 4,1	A+ / A+
9	14	2,66 / 3,22	3,94 / 4,68	1,80 / 2,00	6,60 / 7,90	7,70 / 8,30	0,50 / 0,50	1,91 / 2,38	2,77 / 2,87	3,46 / 3,32	6,6 / 4,0	6,0 / 4,1	A+ / A+
9	18	2,35 / 2,84	4,35 / 5,16	1,80 / 2,00	6,70 / 8,00	7,90 / 8,50	0,50 / 0,50	1,91 / 2,32	2,87 / 2,87	3,51 / 3,45	6,7 / 4,0	5,9 / 4,1	A+ / A+
12	12	3,15 / 3,80	3,15 / 3,80	1,80 / 2,00	6,30 / 7,60	7,20 / 7,80	0,50 / 0,52	1,90 / 2,54	2,74 / 2,87	3,32 / 2,99	6,3 / 4,0	5,9 / 4,1	A+ / A+
12	14	3,03 / 3,59	3,67 / 4,31	1,80 / 2,00	6,70 / 7,90	7,80 / 8,40	0,50 / 0,50	1,91 / 2,37	2,87 / 2,87	3,51 / 3,33	6,7 / 4,0	5,9 / 4,1	A+ / A+
12	18	2,66 / 3,20	4,04 / 4,80	1,80 / 2,00	6,70 / 8,00	7,90 / 8,60	0,50 / 0,50	1,92 / 2,31	2,87 / 2,87	3,49 / 3,46	6,7 / 4,0	5,8 / 4,1	A+ / A+

AOYG 30 LAT4

TYPE D'APPAREIL POUR CHAQUE PIÈCE		PUISSANCE FRIGORIFIQUE / CALORIFIQUE POUR CHAQUE UNITÉ (kW)		PUISSANCE FRIGORIFIQUE / CALORIFIQUE TOTALE (kW)			PUISSANCE ABSORBÉE TOTALE (kW) MODE FROID / MODE CHAUD			
PIÈCE 1	PIÈCE 2	PIÈCE 1	PIÈCE 2	MIN	NOMINALE	MAX	MIN	NOMINALE	MAX	EER/COP
14	14	3,55 / 4,70	3,55 / 4,70	2,80 / 3,30	7,10 / 9,40	9,00 / 10,40	0,90 / 0,90	2,20 / 2,93	3,40 / 3,50	3,23 / 3,21
14	18	3,13 / 4,27	4,07 / 5,33	2,80 / 3,30	7,20 / 9,60	9,30 / 11,10	0,90 / 0,90	2,20 / 2,77	3,52 / 3,50	3,27 / 3,47
14	24	2,74 / 3,54	4,66 / 6,06	3,40 / 4,30	7,40 / 9,60	9,70 / 11,50	1,10 / 1,02	2,20 / 2,65	3,52 / 3,50	3,36 / 3,62
18	18	3,70 / 4,80	3,70 / 4,80	3,40 / 4,30	7,40 / 9,60	9,70 / 11,50	1,10 / 1,02	2,20 / 2,65	3,52 / 3,50	3,36 / 3,62
18	24	3,25 / 4,06	4,25 / 5,54	3,40 / 4,30	7,50 / 9,60	9,80 / 11,50	1,10 / 1,02	2,20 / 2,65	3,52 / 3,50	3,41 / 3,62

1 Ces combinaisons en bi-splits nécessitent la pose d'une bouteille de stockage (Référence 809606, prix HT 284 €). Consulter le dossier technique DT 903 131.

Configurations en tri-splits

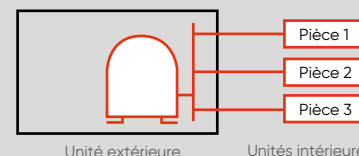

AOYG 18 LAT3

TYPE D'APPAREIL POUR CHAQUE PIÈCE			PUISSANCE FRIGORIFIQUE / CALORIFIQUE POUR CHAQUE UNITÉ (kW)			PUISSANCE FRIGORIFIQUE / CALORIFIQUE TOTALE (kW)			PUISSANCE ABSORBÉE TOTALE (kW) MODE FROID / MODE CHAUD				DONNÉES SAISONNIÈRES		
PIÈCE 1	PIÈCE 2	PIÈCE 3	PIÈCE 1	PIÈCE 2	PIÈCE 3	MIN	NOMINALE	MAX	MIN	NOMINALE	MAX	EER/COP	PDESIGN (kW)	SEER/SCOP	CLASSE ÉNERGÉTIQUE
7	7	7	1,80 / 2,27	1,80 / 2,27	1,80 / 2,27	1,80 / 2,00	5,40 / 6,80	6,80 / 7,70	0,50 / 0,50	1,35 / 1,62	2,06 / 2,06	4,00 / 4,20	5,4 / 5,0	6,9 / 4,3	A++ / A+
7	7	9	1,70 / 2,14	1,70 / 2,14	2,00 / 2,52	1,80 / 2,00	5,40 / 6,80	6,80 / 7,80	0,50 / 0,50	1,35 / 1,62	2,06 / 2,06	4,00 / 4,20	5,4 / 5,0	6,9 / 4,3	A++ / A+
7	7	12	1,53 / 1,98	1,53 / 1,98	2,33 / 2,83	1,80 / 2,00	5,40 / 6,80	6,80 / 7,80	0,50 / 0,50	1,35 / 1,59	2,06 / 2,06	4,00 / 4,28	5,4 / 5,0	6,7 / 4,3	A++ / A+
7	7	14	1,41 / 1,83	1,41 / 1,83	2,58 / 3,14	2,00 / 2,00	5,40 / 6,80	6,80 / 8,00	0,60 / 0,50	1,35 / 1,61	2,06 / 2,06	4,00 / 4,22	5,4 / 5,0	6,7 / 4,3	A++ / A+
7	9	9	1,61 / 2,03	1,89 / 2,39	1,89 / 2,39	1,80 / 2,00	5,40 / 6,80	6,80 / 7,80	0,50 / 0,50	1,35 / 1,60	2,06 / 2,06	4,00 / 4,25	5,4 / 5,0	6,8 / 4,3	A++ / A+
7	9	12	1,46 / 1,89	1,72 / 2,22	2,22 / 2,69	1,80 / 2,00	5,40 / 6,80	6,80 / 7,90	0,50 / 0,50	1,35 / 1,59	2,06 / 2,06	4,00 / 4,28	5,4 / 5,0	6,7 / 4,3	A++ / A+
7	9	14	1,35 / 1,75	1,58 / 2,06	2,47 / 2,99	2,00 / 2,00	5,40 / 6,80	6,80 / 8,00	0,60 / 0,50	1,35 / 1,60	2,06 / 2,06	4,00 / 4,25	5,4 / 5,0	6,7 / 4,3	A++ / A+
9	9	9	1,80 / 2,27	1,80 / 2,27	1,80 / 2,27	1,80 / 2,00	5,40 / 6,80	6,80 / 7,90	0,50 / 0,50	1,35 / 1,59	2,06 / 2,06	4,00 / 4,28	5,4 / 5,0	6,8 / 4,3	A++ / A+
9	9	12	1,64 / 2,12	1,64 / 2,12	2,12 / 2,57	1,80 / 2,00	5,40 / 6,80	6,80 / 7,90	0,50 / 0,50	1,35 / 1,59	2,06 / 2,06	4,00 / 4,28	5,4 / 5,0	6,7 / 4,3	A++ / A+

AOYG 24 LAT3

TYPE D'APPAREIL POUR CHAQUE PIÈCE			PUISSANCE FRIGORIFIQUE / CALORIFIQUE POUR CHAQUE UNITÉ (kW)			PUISSANCE FRIGORIFIQUE / CALORIFIQUE TOTALE (kW)			PUISSANCE ABSORBÉE TOTALE (kW) MODE FROID / MODE CHAUD				DONNÉES SAISONNIÈRES		
PIÈCE 1	PIÈCE 2	PIÈCE 3	PIÈCE 1	PIÈCE 2	PIÈCE 3	MIN	NOMINALE	MAX	MIN	NOMINALE	MAX	EER/COP	PDESIGN (kW)	SEER/SCOP	CLASSE ÉNERGÉTIQUE
7	7	7	2,23 / 2,47	2,23 / 2,47	2,23 / 2,47	1,80 / 2,00	6,70 / 7,40	7,40 / 8,60	0,50 / 0,50	1,89 / 2,05	2,37 / 2,68	3,54 / 3,61	6,7 / 5,0	6,4 / 4,3	A++ / A+
7	7	9	2,14 / 2,42	2,14 / 2,42	2,52 / 2,86	1,80 / 2,00	6,80 / 7,70	7,80 / 8,80	0,50 / 0,50	1,94 / 2,11	2,60 / 2,87	3,51 / 3,65	6,8 / 5,2	6,4 / 4,2	A++ / A+
7	7	12	1,98 / 2,28	1,98 / 2,28	2,84 / 3,25	1,80 / 2,00	6,80 / 7,80	8,10 / 8,90	0,50 / 0,50	1,93 / 2,10	2,87 / 2,80	3,52 / 3,71	6,8 / 5,2	6,3 / 4,2	A++ / A+
7	7	14	1,82 / 2,13	1,82 / 2,13	3,16 / 3,65	2,00 / 2,00	6,80 / 7,90	8,40 / 9,20	0,60 / 0,50	1,94 / 2,02	2,87 / 2,72	3,51 / 3,91	6,8 / 5,2	6,2 / 4,2	A++ / A+
7	7	18	1,63 / 1,91	1,63 / 1,91	3,54 / 4,09	2,00 / 2,00	6,80 / 7,90	8,50 / 9,20	0,60 / 0,50	1,94 / 2,00	2,87 / 2,70	3,51 / 3,95	6,8 / 5,2	6,1 / 4,2	A++ / A+
7	9	9	2,03 / 2,32	2,38 / 2,74	2,38 / 2,74	1,80 / 2,00	6,80 / 7,80	8,20 / 9,00	0,50 / 0,50	1,93 / 2,10	2,87 / 2,87	3,52 / 3,71	6,8 / 5,2	6,4 / 4,2	A++ / A+
7	9	12	1,88 / 2,16	2,21 / 2,55	2,70 / 3,09	1,80 / 2,00	6,80 / 7,80	8,20 / 9,10	0,50 / 0,50	1,93 / 2,09	2,87 / 2,87	3,52 / 3,73	6,8 / 5,2	6,2 / 4,2	A++ / A+
7	9	14	1,74 / 2,06	2,04 / 2,42	3,02 / 3,52	2,00 / 2,00	6,80 / 8,00	8,40 / 9,20	0,60 / 0,50	1,94 / 2,02	2,87 / 2,72	3,51 / 3,96	6,8 / 5,2	6,2 / 4,2	A++ / A+
7	9	18	1,56 / 1,85	1,84 / 2,18	3,40 / 3,97	2,00 / 2,00	6,80 / 8,00	8,50 / 9,20	0,60 / 0,50	1,94 / 2,00	2,87 / 2,69	3,51 / 4,00	6,8 / 5,2	6,1 / 4,2	A++ / A+
7	12	12	1,76 / 2,05	2,52 / 2,93	2,52 / 2,93	1,80 / 2,00	6,80 / 7,90	8,20 / 9,10	0,50 / 0,50	1,94 / 2,08	2,87 / 2,87	3,51 / 3,80	6,8 / 5,2	6,2 / 4,2	A++ / A+
7	12	14	1,63 / 1,93	2,34 / 2,76	2,83 / 3,31	2,00 / 2,00	6,80 / 8,00	8,50 / 9,20	0,60 / 0,50	1,94 / 2,01	2,87 / 2,70	3,51 / 3,98	6,8 / 5,2	6,2 / 4,2	A++ / A+
9	9	9	2,27 / 2,63	2,27 / 2,63	2,27 / 2,63	1,80 / 2,00	6,80 / 7,90	8,20 / 9,10	0,50 / 0,50	1,94 / 2,09	2,87 / 2,87	3,51 / 3,78	6,8 / 5,2	6,4 / 4,2	A++ / A+
9	9	12	2,11 / 2,46	2,11 / 2,46	2,58 / 2,98	1,80 / 2,00	6,80 / 7,90	8,30 / 9,20	0,50 / 0,50	1,94 / 2,08	2,87 / 2,87	3,51 / 3,80	6,8 / 5,2	6,2 / 4,2	A++ / A+
9	9	14	1,95 / 2,32	1,95 / 2,32	2,89 / 3,37	2,00 / 2,00	6,80 / 8,00	8,50 / 9,20	0,60 / 0,50	1,94 / 2,00	2,87 / 2,70	3,51 / 4,00	6,8 / 5,2	6,2 / 4,2	A++ / A+
9	9	18	1,77 / 2,10	1,77 / 2,10	3,27 / 3,81	2,00 / 2,00	6,80 / 8,00	8,50 / 9,20	0,60 / 0,50	1,94 / 1,98	2,87 / 2,68	3,51 / 4,04	6,8 / 5,2	6,1 / 4,2	A++ / A+
9	12	12	1,97 / 2,34	2,41 / 2,83	2,41 / 2,83	1,80 / 2,00	6,80 / 8,00	8,30 / 9,20	0,50 / 0,50	1,94 / 2,07	2,87 / 2,80	3,51 / 3,86	6,8 / 5,2	6,2 / 4,2	A++ / A+
9	12	14	1,84 / 2,18	2,24 / 2,64	2,72 / 3,17	2,00 / 2,00	6,80 / 8,00	8,50 / 9,20	0,60 / 0,50	1,94 / 2,00	2,87 / 2,69	3,51 / 4,00	6,8 / 5,2	6,2 / 4,2	A++ / A+
12	12	12	2,27 / 2,67	2,27 / 2,67	2,27 / 2,67	1,80 / 2,00	6,80 / 8,00	8,30 / 9,20	0,50 / 0,50	1,94 / 2,06	2,87 / 2,78	3,51 / 3,88	6,8 / 5,2	6,1 / 4,2	A++ / A+

Configurations en tri-splits

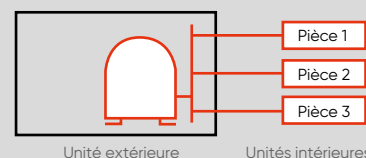

AOYG 30 LAT4

TYPE D'APPAREIL POUR CHAQUE PIÈCE			PUISSANCE FRIGORIFIQUE / CALORIFIQUE POUR CHAQUE UNITÉ (kW)			PUISSANCE FRIGORIFIQUE / CALORIFIQUE TOTALE (kW)			PUISSANCE ABSORBÉE TOTALE (kW) MODE FROID / MODE CHAUD			EER/COP	DONNÉES SAISONNIÈRES		
PIÈCE 1	PIÈCE 2	PIÈCE 3	PIÈCE 1	PIÈCE 2	PIÈCE 3	MIN	NOMINALE	MAX	MIN	NOMINALE	MAX		PDESIGN (kW)	SEER/SCOP	CLASSE ÉNERGÉTIQUE
7	7	14	1,96 / 2,42	1,96 / 2,42	3,27 / 4,15	1,60 / 1,80	7,20 / 9,00	8,90 / 10,10	0,68 / 0,58	2,22 / 2,66	3,43 / 3,53	3,24 / 3,38	7,2 / 5,8	5,9 / 3,8	A+ / A
7	7	18	1,81 / 2,27	1,81 / 2,27	4,08 / 4,86	2,80 / 3,30	7,70 / 9,40	10,00 / 11,20	0,98 / 0,87	2,22 / 2,46	3,55 / 3,52	3,47 / 3,82	7,7 / 5,8	5,8 / 3,8	A+ / A
7	7	24	1,61 / 2,03	1,61 / 2,03	4,57 / 5,44	2,80 / 3,30	7,80 / 9,50	10,10 / 11,50	0,98 / 0,87	2,19 / 2,47	3,53 / 3,52	3,56 / 3,85	7,8 / 5,8	5,8 / 3,8	A+ / A
7	9	12	2,08 / 2,49	2,34 / 2,94	2,78 / 3,56	1,60 / 1,80	7,20 / 9,00	8,90 / 10,00	0,68 / 0,58	2,22 / 2,69	3,41 / 3,51	3,24 / 3,34	7,2 / 5,8	5,9 / 3,8	A+ / A
7	9	14	1,90 / 2,33	2,14 / 2,75	3,16 / 4,00	2,80 / 3,30	7,20 / 9,10	9,10 / 10,20	0,98 / 0,87	2,22 / 2,64	3,56 / 3,50	3,24 / 3,44	7,2 / 5,8	5,9 / 3,8	A+ / A
7	9	18	1,76 / 2,17	1,98 / 2,56	3,96 / 4,66	2,80 / 3,30	7,70 / 9,40	9,90 / 11,30	0,98 / 0,87	2,22 / 2,45	3,56 / 3,50	3,47 / 3,83	7,7 / 5,8	5,8 / 3,8	A+ / A
7	9	24	1,57 / 1,98	1,77 / 2,33	4,46 / 5,29	2,80 / 3,30	7,80 / 9,60	10,10 / 11,50	0,98 / 0,87	2,19 / 2,46	3,53 / 3,51	3,56 / 3,90	7,8 / 5,8	5,8 / 3,8	A+ / A
7	12	12	1,96 / 2,33	2,62 / 3,33	2,62 / 3,33	1,60 / 1,80	7,20 / 9,00	9,10 / 10,10	0,68 / 0,58	2,22 / 2,66	3,54 / 3,48	3,24 / 3,38	7,2 / 5,8	5,9 / 3,8	A+ / A
7	12	14	1,83 / 2,22	2,43 / 3,17	3,04 / 3,80	2,80 / 3,30	7,30 / 9,20	9,20 / 10,30	0,98 / 0,87	2,22 / 2,62	3,56 / 3,48	3,29 / 3,51	7,3 / 5,8	5,9 / 3,8	A+ / A
7	12	18	1,68 / 2,08	2,24 / 2,97	3,78 / 4,45	2,80 / 3,30	7,70 / 9,50	9,90 / 11,40	0,98 / 0,87	2,22 / 2,44	3,56 / 3,47	3,47 / 3,89	7,7 / 5,8	5,8 / 3,8	A+ / A
7	12	24	1,51 / 1,88	2,01 / 2,69	4,28 / 5,03	2,80 / 3,30	7,80 / 9,60	10,10 / 11,70	0,98 / 0,87	2,19 / 2,45	3,56 / 3,56	3,56 / 3,92	7,8 / 5,8	5,8 / 3,8	A+ / A
7	14	14	1,68 / 2,10	2,81 / 3,60	2,81 / 3,60	2,80 / 3,30	7,30 / 9,30	9,30 / 10,60	0,98 / 0,87	2,22 / 2,59	3,58 / 3,48	3,29 / 3,59	7,3 / 5,8	5,9 / 3,8	A+ / A
7	14	18	1,57 / 1,96	2,61 / 3,35	3,52 / 4,19	3,50 / 3,70	7,70 / 9,50	10,00 / 11,50	1,17 / 0,97	2,22 / 2,42	3,58 / 3,52	3,47 / 3,93	7,7 / 5,8	5,8 / 3,8	A+ / A
7	14	24	1,44 / 1,78	2,39 / 3,05	4,07 / 4,77	3,50 / 3,30	7,90 / 9,60	10,10 / 11,70	1,17 / 0,87	2,20 / 2,45	3,58 / 3,56	3,59 / 3,92	7,9 / 5,8	5,8 / 3,8	A+ / A
7	18	18	1,42 / 1,82	3,19 / 3,89	3,19 / 3,89	3,50 / 3,70	7,80 / 9,60	10,10 / 12,00	1,17 / 0,97	2,22 / 2,40	3,58 / 3,52	3,51 / 4,00	7,8 / 5,8	5,7 / 3,8	A+ / A
7	18	24	1,30 / 1,65	2,92 / 3,53	3,68 / 4,42	4,70 / 4,30	7,90 / 9,60	10,10 / 12,00	1,27 / 1,12	2,22 / 2,40	3,58 / 3,52	3,56 / 4,00	7,9 / 5,8	5,7 / 3,8	A+ / A
9	9	9	2,40 / 3,00	2,40 / 3,00	2,40 / 3,00	2,80 / 3,30	7,20 / 9,00	8,90 / 10,00	0,98 / 0,87	2,22 / 2,69	3,42 / 3,51	3,24 / 3,35	7,2 / 5,8	5,9 / 3,8	A+ / A
9	9	12	2,26 / 2,80	2,26 / 2,80	2,68 / 3,39	2,80 / 3,30	7,20 / 9,00	9,10 / 10,10	0,98 / 0,87	2,22 / 2,67	3,54 / 3,48	3,24 / 3,37	7,2 / 5,8	5,9 / 3,8	A+ / A
9	9	14	2,10 / 2,66	2,10 / 2,66	3,11 / 3,87	2,80 / 3,30	7,30 / 9,20	9,20 / 10,30	0,98 / 0,87	2,22 / 2,63	3,57 / 3,48	3,29 / 3,49	7,3 / 5,8	5,9 / 3,8	A+ / A
9	9	18	1,93 / 2,49	1,93 / 2,49	3,85 / 4,52	2,80 / 3,70	7,70 / 9,50	9,90 / 11,40	0,98 / 0,97	2,22 / 2,44	3,56 / 3,48	3,47 / 3,89	7,7 / 5,8	5,8 / 3,8	A+ / A
9	9	24	1,73 / 2,25	1,73 / 2,25	4,35 / 5,11	2,80 / 3,70	7,80 / 9,60	10,10 / 11,70	1,17 / 0,97	2,20 / 2,45	3,54 / 3,57	3,55 / 3,92	7,8 / 5,8	5,8 / 3,8	A+ / A
9	12	12	2,14 / 2,65	2,53 / 3,22	2,53 / 3,22	2,80 / 3,30	7,20 / 9,10	9,10 / 10,30	0,98 / 0,87	2,22 / 2,65	3,54 / 3,52	3,24 / 3,43	7,2 / 5,8	5,9 / 3,8	A+ / A
9	12	14	1,99 / 2,53	2,36 / 3,07	2,95 / 3,69	2,80 / 3,30	7,30 / 9,30	9,20 / 10,50	0,98 / 0,87	2,22 / 2,61	3,57 / 3,52	3,29 / 3,56	7,3 / 5,8	5,9 / 3,8	A+ / A
9	12	18	1,84 / 2,36	2,18 / 2,86	3,68 / 4,29	2,80 / 3,70	7,70 / 9,50	9,90 / 11,40	0,98 / 0,97	2,22 / 2,43	3,56 / 3,47	3,47 / 3,91	7,7 / 5,8	5,8 / 3,8	A+ / A
9	12	24	1,66 / 2,14	1,97 / 2,59	4,18 / 4,86	2,80 / 3,70	7,80 / 9,60	10,10 / 11,80	0,98 / 0,97	2,19 / 2,44	3,56 / 3,55	3,56 / 3,93	7,8 / 5,8	5,8 / 3,8	A+ / A
9	14	14	1,84 / 2,38	2,73 / 3,46	2,73 / 3,46	3,50 / 3,70	7,30 / 9,30	9,30 / 10,70	1,17 / 0,97	2,22 / 2,58	3,58 / 3,46	3,29 / 3,60	7,3 / 5,8	5,9 / 3,8	A+ / A
9	14	18	1,74 / 2,22	2,58 / 3,24	3,48 / 4,04	3,50 / 3,70	7,80 / 9,50	10,00 / 11,60	1,17 / 0,97	2,22 / 2,41	3,58 / 3,51	3,51 / 3,94	7,8 / 5,8	5,8 / 3,8	A+ / A
9	14	24	1,58 / 2,03	2,34 / 2,95	3,98 / 4,62	3,50 / 4,30	7,90 / 9,60	10,10 / 11,90	1,27 / 1,12	2,22 / 2,42	3,56 / 3,57	3,56 / 3,97	7,9 / 5,8	5,8 / 3,8	A+ / A
9	18	18	1,56 / 2,07	3,12 / 3,76	3,12 / 3,76	4,70 / 4,30	7,80 / 9,60	10,10 / 12,00	1,27 / 1,12	2,22 / 2,40	3,58 / 3,52	3,51 / 4,00	7,8 / 5,8	5,7 / 3,8	A+ / A
12	12	12	2,43 / 3,07	2,43 / 3,07	2,43 / 3,07	2,80 / 3,30	7,30 / 9,20	9,20 / 10,30	0,98 / 0,87	2,22 / 2,63	3,55 / 3,49	3,29 / 3,50	7,3 / 5,8	5,9 / 3,8	A+ / A
12	12	14	2,28 / 2,91	2,28 / 2,91	2,85 / 3,49	2,80 / 3,30	7,40 / 9,30	9,30 / 10,60	0,98 / 0,87	2,22 / 2,59	3,58 / 3,49	3,33 / 3,59	7,4 / 5,8	5,9 / 3,8	A+ / A
12	12	18	2,12 / 2,71	2,12 / 2,71	3,57 / 4,07	3,50 / 3,70	7,80 / 9,50	10,00 / 11,60	1,17 / 0,97	2,22 / 2,42	3,57 / 3,52	3,51 / 3,93	7,8 / 5,8	5,8 / 3,8	A+ / A
12	12	24	1,92 / 2,48	1,92 / 2,48	4,07 / 4,65	3,50 / 3,70	7,90 / 9,60	10,10 / 11,80	1,17 / 0,97	2,20 / 2,43	3,54 / 3,54	3,59 / 3,95	7,9 / 5,8	5,8 / 3,8	A+ / A
12	14	14	2,11 / 2,76	2,64 / 3,32	2,64 / 3,32	3,50 / 3,70	7,40 / 9,40	9,40 / 10,80	1,17 / 0,97	2,22 / 2,40	3,58 / 3,50	3,33 / 3,92	7,4 / 5,8	5,9 / 3,8	A+ / A
12	14	18	1,98 / 2,57	2,48 / 3,08	3,34 / 3,85	3,50 / 3,70	7,80 / 9,50	10,10 / 11,60	1,17 / 0,97	2,22 / 2,40	3,58 / 3,49	3,51 / 3,96	7,8 / 5,8	5,8 / 3,8	A+ / A
12	18	18	1,81 / 2,40	3,05 / 3,60	3,05 / 3,60	4,70 / 4,30	7,90 / 9,60	10,10 / 12,00	1,27 / 1,12	2,22 / 2,40	3,58 / 3,52	3,56 / 4,00	7,9 / 5,8	5,7 / 3,8	A+ / A



Configurations en quadri-splits

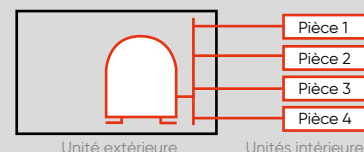

AOYG 30 LAT4

TYPE D'APPAREIL POUR CHAQUE PIÈCE				PUISSANCE FRIGORIFIQUE / CALORIFIQUE POUR CHAQUE UNITÉ (kW)				PUISSANCE FRIGORIFIQUE / CALORIFIQUE TOTALE (kW)			PUISSANCE ABSORBÉE TOTALE (kW) MODE FROID / MODE CHAUD			DONNÉES SAISONNIÈRES			
PIÈCE 1	PIÈCE 2	PIÈCE 3	PIÈCE 4	PIÈCE 1	PIÈCE 2	PIÈCE 3	PIÈCE 4	MIN	NOMINALE	MAX	MIN	NOMINALE	MAX	EER/COP	PDESIGN (KW)	SEER/SCOP	CLASSE ÉNERGÉTIQUE
7	7	7	7	1,90 / 2,35	1,90 / 2,35	1,90 / 2,35	1,90 / 2,35	1,60 / 1,80	7,60 / 9,40	9,60 / 10,80	0,68 / 0,58	2,20 / 2,58	3,41 / 3,47	3,45 / 3,64	7,7 / 6,2	6,2 / 4,0	A++ / A+
7	7	7	9	1,84 / 2,27	1,84 / 2,27	1,84 / 2,27	2,07 / 2,68	1,60 / 1,80	7,60 / 9,50	9,80 / 10,90	0,68 / 0,58	2,22 / 2,57	3,54 / 3,51	3,42 / 3,69	7,8 / 6,2	6,2 / 4,0	A++ / A+
7	7	7	12	1,78 / 2,14	1,78 / 2,14	1,78 / 2,14	2,37 / 3,06	1,60 / 1,80	7,70 / 9,50	9,90 / 11,10	0,68 / 0,58	2,22 / 2,56	3,54 / 3,55	3,47 / 3,70	7,9 / 6,2	6,1 / 4,0	A++ / A+
7	7	7	14	1,65 / 2,04	1,65 / 2,04	1,65 / 2,04	2,75 / 3,49	2,80 / 3,30	7,70 / 9,60	9,90 / 11,30	0,98 / 0,87	2,22 / 2,53	3,56 / 3,56	3,47 / 3,80	7,9 / 6,2	6,1 / 4,0	A++ / A+
7	7	7	18	1,52 / 1,87	1,52 / 1,87	1,52 / 1,87	3,43 / 4,00	2,80 / 3,30	8,00 / 9,60	10,10 / 12,00	0,98 / 0,87	2,20 / 2,40	3,55 / 3,56	3,64 / 4,00	8,0 / 6,2	6,0 / 4,0	A+ / A+
7	7	9	9	1,81 / 2,18	1,81 / 2,18	2,04 / 2,57	2,04 / 2,57	2,80 / 3,30	7,70 / 9,50	9,70 / 10,90	0,98 / 0,87	2,22 / 2,56	3,42 / 3,44	3,47 / 3,71	7,9 / 6,2	6,2 / 4,0	A++ / A+
7	7	9	12	1,73 / 2,06	1,73 / 2,06	1,94 / 2,43	2,30 / 2,95	2,80 / 3,30	7,70 / 9,50	9,90 / 11,10	0,98 / 0,87	2,22 / 2,55	3,55 / 3,54	3,47 / 3,73	7,9 / 6,2	6,1 / 4,0	A++ / A+
7	7	9	14	1,61 / 1,96	1,61 / 1,96	1,81 / 2,31	2,68 / 3,36	2,80 / 3,30	7,70 / 9,60	10,00 / 11,40	0,98 / 0,87	2,22 / 2,53	3,57 / 3,54	3,47 / 3,79	8,0 / 6,2	6,1 / 4,0	A++ / A+
7	7	9	18	1,49 / 1,80	1,49 / 1,80	1,67 / 2,13	3,35 / 3,87	3,50 / 3,70	8,00 / 9,60	10,10 / 12,00	1,17 / 0,97	2,20 / 2,40	3,55 / 3,55	3,64 / 4,00	8,0 / 6,2	6,0 / 4,0	A+ / A+
7	7	12	12	1,65 / 1,98	1,65 / 1,98	2,20 / 2,82	2,20 / 2,82	2,80 / 3,30	7,70 / 9,60	10,00 / 11,30	0,98 / 0,87	2,22 / 2,54	3,55 / 3,57	3,47 / 3,78	8,0 / 6,2	6,1 / 4,0	A++ / A+
7	7	12	14	1,56 / 1,87	1,56 / 1,87	2,08 / 2,67	2,60 / 3,20	2,80 / 3,30	7,80 / 9,60	10,00 / 11,50	0,98 / 0,87	2,22 / 2,51	3,57 / 3,58	3,51 / 3,83	8,0 / 6,2	6,1 / 4,0	A++ / A+
7	7	12	18	1,43 / 1,72	1,43 / 1,72	1,91 / 2,46	3,22 / 3,69	3,50 / 3,70	8,00 / 9,60	10,10 / 12,00	1,17 / 0,97	2,20 / 2,40	3,56 / 3,58	3,64 / 4,00	8,0 / 6,2	6,0 / 4,0	A+ / A+
7	7	14	14	1,50 / 1,77	1,50 / 1,77	2,50 / 3,03	2,50 / 3,03	3,50 / 3,70	8,00 / 9,60	10,10 / 11,80	1,17 / 0,97	2,22 / 2,49	3,58 / 3,58	3,60 / 3,86	8,0 / 6,2	6,0 / 4,0	A+ / A+
7	7	14	18	1,35 / 1,64	1,35 / 1,64	2,25 / 2,81	3,04 / 3,51	3,50 / 3,70	8,00 / 9,60	10,10 / 12,00	1,17 / 0,97	2,22 / 2,40	3,58 / 3,56	3,60 / 4,00	8,0 / 6,2	6,0 / 4,0	A+ / A+
7	9	9	9	1,76 / 2,09	1,98 / 2,47	1,98 / 2,47	1,98 / 2,47	2,80 / 3,30	7,70 / 9,50	9,90 / 11,20	0,98 / 0,87	2,22 / 2,55	3,56 / 3,54	3,47 / 3,73	7,9 / 6,2	6,2 / 4,0	A++ / A+
7	9	9	12	1,68 / 2,01	1,89 / 2,36	1,89 / 2,36	2,24 / 2,87	2,80 / 3,30	7,70 / 9,60	10,00 / 11,30	0,98 / 0,87	2,22 / 2,54	3,56 / 3,58	3,47 / 3,78	8,0 / 6,2	6,1 / 4,0	A++ / A+
7	9	9	14	1,59 / 1,89	1,78 / 2,23	1,78 / 2,23	2,64 / 3,25	3,50 / 3,70	7,80 / 9,60	10,10 / 11,50	1,17 / 0,97	2,22 / 2,52	3,58 / 3,58	3,51 / 3,81	8,0 / 6,2	6,1 / 4,0	A++ / A+
7	9	9	18	1,45 / 1,75	1,64 / 2,06	1,64 / 2,06	3,27 / 3,74	3,50 / 3,70	8,00 / 9,60	10,10 / 12,00	1,17 / 0,97	2,22 / 2,40	3,56 / 3,58	3,60 / 4,00	8,0 / 6,2	6,0 / 4,0	A+ / A+
7	9	12	12	1,63 / 1,91	1,83 / 2,25	2,17 / 2,72	2,17 / 2,72	2,80 / 3,30	7,80 / 9,60	10,00 / 11,40	0,98 / 0,87	2,22 / 2,53	3,56 / 3,58	3,51 / 3,79	8,0 / 6,2	6,1 / 4,0	A++ / A+
7	9	12	14	1,52 / 1,80	1,71 / 2,13	2,03 / 2,58	2,54 / 3,09	3,50 / 3,70	7,80 / 9,60	10,10 / 11,60	1,17 / 0,97	2,22 / 2,50	3,58 / 3,58	3,51 / 3,84	8,0 / 6,2	6,0 / 4,0	A+ / A+
7	9	12	18	1,40 / 1,67	1,58 / 1,97	1,87 / 2,39	3,15 / 3,58	3,50 / 3,70	8,00 / 9,60	10,10 / 12,00	1,17 / 0,97	2,22 / 2,40	3,56 / 3,58	3,60 / 4,00	8,0 / 6,2	6,0 / 4,0	A+ / A+
7	9	14	14	1,45 / 1,71	1,63 / 2,02	2,41 / 2,94	2,41 / 2,94	3,50 / 3,70	7,90 / 9,60	10,10 / 11,80	1,17 / 0,97	2,22 / 2,48	3,58 / 3,58	3,56 / 3,88	8,0 / 6,2	6,0 / 4,0	A+ / A+
7	9	14	18	1,32 / 1,59	1,49 / 1,87	2,21 / 2,73	2,98 / 3,41	4,70 / 4,70	8,00 / 9,60	10,10 / 12,00	1,27 / 1,12	2,22 / 2,40	3,57 / 3,58	3,60 / 4,00	8,0 / 6,2	6,0 / 4,0	A+ / A+
7	12	12	12	1,56 / 1,81	2,08 / 2,59	2,08 / 2,59	2,08 / 2,59	2,80 / 3,30	7,80 / 9,60	10,10 / 11,50	0,98 / 0,87	2,22 / 2,52	3,56 / 3,58	3,51 / 3,81	8,0 / 6,2	6,0 / 4,0	A+ / A+
7	12	12	14	1,48 / 1,72	1,98 / 2,46	1,98 / 2,46	2,47 / 2,95	3,50 / 3,70	7,90 / 9,60	10,10 / 11,70	1,17 / 0,97	2,22 / 2,49	3,58 / 3,58	3,56 / 3,85	8,0 / 6,2	6,0 / 4,0	A+ / A+
7	12	12	18	1,35 / 1,60	1,80 / 2,29	1,80 / 2,29	3,04 / 3,43	3,50 / 3,70	8,00 / 9,60	10,10 / 12,00	1,17 / 0,97	2,22 / 2,40	3,56 / 3,56	3,60 / 4,00	8,0 / 6,2	6,0 / 4,0	A+ / A+
7	12	14	14	1,39 / 1,64	1,86 / 2,34	2,32 / 2,61	2,32 / 2,81	3,50 / 3,70	7,90 / 9,60	10,10 / 11,90	1,17 / 0,97	2,22 / 2,47	3,58 / 3,58	3,56 / 3,89	8,0 / 6,2	6,0 / 4,0	A+ / A+
9	9	9	9	1,93 / 2,40	1,93 / 2,40	1,93 / 2,40	1,93 / 2,40	3,50 / 3,70	7,70 / 9,60	10,00 / 11,30	1,17 / 0,97	2,22 / 2,55	3,56 / 3,58	3,47 / 3,76	8,0 / 6,2	6,2 / 4,0	A++ / A+
9	9	9	12	1,86 / 2,28	1,86 / 2,28	1,86 / 2,28	2,21 / 2,76	3,50 / 3,70	7,80 / 9,60	10,00 / 11,40	1,17 / 0,97	2,22 / 2,53	3,57 / 3,58	3,51 / 3,79	8,0 / 6,2	6,1 / 4,0	A++ / A+
9	9	9	14	1,74 / 2,16	1,74 / 2,16	1,74 / 2,16	2,58 / 3,14	3,50 / 3,70	7,80 / 9,60	10,10 / 11,60	1,17 / 0,97	2,22 / 2,51	3,58 / 3,58	3,51 / 3,83	8,0 / 6,2	6,0 / 4,0	A+ / A+
9	9	9	18 <sup>(1)</sup>	1,60 / 1,99	1,60 / 1,99	1,60 / 1,99	3,20 / 3,62	4,70 / 4,70	8,00 / 9,60	10,10 / 12,00	1,27 / 1,12	2,22 / 2,40	3,58 / 3,58	3,60 / 4,00	8,0 / 6,2	6,0 / 4,0	A+ / A+
9	9	12	12	1,78 / 2,17	1,78 / 2,17	2,12 / 2,63	2,12 / 2,63	3,50 / 3,70	7,80 / 9,60	10,10 / 11,50	1,17 / 0,97	2,22 / 2,52	3,58 / 3,58	3,51 / 3,81	8,0 / 6,2	6,0 / 4,0	A+ / A+
9	9	12	14	1,67 / 2,06	1,67 / 2,06	1,98 / 2,49	2,48 / 2,99	3,50 / 3,70	7,80 / 9,60	10,10 / 11,70	1,17 / 0,97	2,22 / 2,50	3,58 / 3,58	3,51 / 3,84	8,0 / 6,2	6,0 / 4,0	A+ / A+
9	9	12	18 <sup>(2)</sup>	1,54 / 1,91	1,54 / 1,91	1,83 / 2,31	3,09 / 3,47	4,70 / 4,70	8,00 / 9,60	10,10 / 12,00	1,27 / 1,12	2,22 / 2,40	3,58 / 3,58	3,60 / 4,00	8,0 / 6,2	6,0 / 4,0	A+ / A+
9	9	14	14	1,59 / 1,96	1,59 / 1,96	2,36 / 2,84	2,36 / 2,84	4,70 / 4,70	7,90 / 9,60	10,10 / 11,90	1,27 / 1,12	2,22 / 2,48	3,58 / 3,58	3,56 / 3,87	8,0 / 6,2	6,0 / 4,0	A+ / A+
9	12	12	12	1,71 / 2,07	2,03 / 2,51	2,03 / 2,51	2,03 / 2,51	3,50 / 3,70	7,80 / 9,60	10,10 / 11,60	1,17 / 0,97	2,22 / 2,51	3,58 / 3,58	3,51 / 3,82	8,0 / 6,2	6,0 / 4,0	A+ / A+
9	12	12	14	1,63 / 1,97	1,93 / 2,39	1,93 / 2,39	2,41 / 2,87	3,50 / 3,70	7,90 / 9,60	10,10 / 11,80	1,17 / 0,97	2,22 / 2,49	3,58 / 3,58	3,56 / 3,86	8,0 / 6,2	6,0 / 4,0	A+ / A+
9	12	14	14	1,53 / 1,87	1,82 / 2,27	2,27 / 2,73	2,27 / 2,73	4,70 / 4,70	7,90 / 9,60	10,10 / 11,90	1,27 / 1,12	2,22 / 2,46	3,58 / 3,58	3,56 / 3,90	8,0 / 6,2	6,0 / 4,0	A+ / A+
12	12	12	12	2,00 / 2,40	2,00 / 2,40	2,00 / 2,40	2,00 / 2,40	3,50 / 3,70	8,00 / 9,60	10,10 / 11,60	1,17 / 0,97	2,22 / 2,50	3,58 / 3,58	3,60 / 3,84	8,0 / 6,2	6,0 / 4,0	A+ / A+

(1) L'installation d'une unité intérieure murale ASYG 18 LFC.UI avec trois unités intérieures gainables ARYG 9 LLT.UI n'est pas réalisable.

(2) L'installation d'une unité intérieure murale ASYG 18 LFC.UI avec une unité intérieure gainable ARYG 12 LLTB.UI et deux unités intérieures gainables ARYG 9 LLT.UI n'est pas réalisable.

**TABLEAUX DES COMBINAISONS POUR MULTI-SPLITS ATLANTIC/FUJITSU**

**R410A**

Listes des combinaisons du modèle 5 postes AOYG 36 LBLA5 - Mode froid

Nb UI	TYPE D'APPAREIL POUR CHAQUE PIÈCE					MODE FROID						PUIS. ABSORBÉE (kW)	DONNÉES SAISONNIÈRES			
	PIÈCE 1	PIÈCE 2	PIÈCE 3	PIÈCE 4	PIÈCE 5	PUISSANCE FRIGORIFIQUE (kW)					PDESIGN (kW)		SEER	CLASSE ÉNERGÉTIQUE		
					PIÈCE 1	PIÈCE 2	PIÈCE 3	PIÈCE 4	PIÈCE 5	TOTAL						
2 UI	7	24	-	-	-	2,00	7,00	-	-	-	9,0	2,31	9,0	6,5	A++	
	9	24	-	-	-	2,50	7,00	-	-	-	9,5	2,53	9,5	6,5	A++	
	12	24	-	-	-	3,33	6,67	-	-	-	10,0	2,81	10	6,5	A++	
	14	24	-	-	-	3,68	6,32	-	-	-	10,0	2,81	10	6,5	A++	
	18	18	-	-	-	5,00	5,00	-	-	-	10,0	2,81	10	6,5	A++	
	18	24	-	-	-	4,29	5,71	-	-	-	10,0	2,79	10	6,4	A++	
24	24	-	-	-	5,00	5,00	-	-	-	10,0	2,78	10	6,4	A++		
3 UI	7	7	14	-	-	2,00	2,00	4,00	-	-	8,0	1,90	8,0	6,7	A++	
	7	7	18	-	-	2,00	2,00	5,00	-	-	9,0	2,32	9,0	6,7	A++	
	7	7	24	-	-	1,84	1,84	6,32	-	-	10,0	2,81	10	6,6	A++	
	7	9	12	-	-	2,00	2,50	3,50	-	-	8,0	1,90	8,0	6,7	A++	
	7	9	14	-	-	2,00	2,50	4,00	-	-	8,5	2,10	8,5	6,7	A++	
	7	9	18	-	-	2,00	2,50	5,00	-	-	9,5	2,55	9,5	6,6	A++	
	7	9	24	-	-	1,75	2,25	6,00	-	-	10,0	2,80	10	6,6	A++	
	7	12	12	-	-	2,00	3,50	3,50	-	-	9,0	2,27	9,0	6,7	A++	
	7	12	14	-	-	2,00	3,50	4,00	-	-	9,5	2,50	9,5	6,7	A++	
	7	12	18	-	-	1,89	3,24	4,87	-	-	10,0	2,81	10	6,6	A++	
	7	12	24	-	-	1,63	2,79	5,58	-	-	10,0	2,79	10	6,6	A++	
	7	14	14	-	-	2,00	4,00	4,00	-	-	10,0	2,81	10	6,6	A++	
	7	14	18	-	-	1,79	3,59	4,62	-	-	10,0	2,80	10	6,6	A++	
	7	14	24	-	-	1,56	3,11	5,33	-	-	10,0	2,78	10	6,5	A++	
	7	18	18	-	-	1,62	4,19	4,19	-	-	10,0	2,79	10	6,6	A++	
	7	18	24	-	-	1,43	3,67	4,90	-	-	10,0	2,77	10	6,5	A++	
	9	9	9	-	-	2,50	2,50	2,50	-	-	7,5	1,74	7,5	6,7	A++	
	9	9	12	-	-	2,50	2,50	3,50	-	-	8,5	2,10	8,5	6,7	A++	
	9	9	14	-	-	2,50	2,50	4,00	-	-	9,0	2,32	9,0	6,7	A++	
	9	9	18	-	-	2,50	2,50	5,00	-	-	10,0	2,81	10	6,6	A++	
	9	9	24	-	-	2,14	2,14	5,72	-	-	10,0	2,79	10	6,6	A++	
	9	12	12	-	-	2,50	3,50	3,50	-	-	9,5	2,50	9,5	6,7	A++	
	9	12	14	-	-	2,50	3,50	4,00	-	-	10,0	2,81	10	6,6	A++	
	9	12	18	-	-	2,31	3,08	4,61	-	-	10,0	2,80	10	6,6	A++	
	9	12	24	-	-	2,00	2,67	5,33	-	-	10,0	2,78	10	6,5	A++	
	9	14	14	-	-	2,44	3,78	3,78	-	-	10,0	2,81	10	6,6	A++	
	9	14	18	-	-	2,20	3,41	4,39	-	-	10,0	2,79	10	6,6	A++	
	9	14	24	-	-	1,91	2,98	5,11	-	-	10,0	2,78	10	6,5	A++	
	9	18	18	-	-	2,00	4,00	4,00	-	-	10,0	2,78	10	6,5	A++	
	9	18	24	-	-	1,76	3,53	4,71	-	-	10,0	2,76	10	6,5	A++	
	12	12	12	-	-	3,33	3,33	3,33	-	-	10,0	2,81	10	6,6	A++	
	12	12	14	-	-	3,16	3,16	3,68	-	-	10,0	2,81	10	6,6	A++	
	12	12	18	-	-	2,86	2,86	4,28	-	-	10,0	2,79	10	6,6	A++	
	12	12	24	-	-	2,50	2,50	5,00	-	-	10,0	2,77	10	6,5	A++	
	12	14	14	-	-	3,00	3,50	3,50	-	-	10,0	2,80	10	6,6	A++	
	12	14	18	-	-	2,73	3,18	4,09	-	-	10,0	2,79	10	6,6	A++	
	12	14	24	-	-	2,40	2,80	4,80	-	-	10,0	2,76	10	6,5	A++	
	12	18	18	-	-	2,50	3,75	3,75	-	-	10,0	2,77	10	6,5	A++	
	12	18	24	-	-	2,22	3,33	4,45	-	-	10,0	2,75	10	6,5	A++	
	14	14	14	-	-	3,33	3,33	3,33	-	-	10,0	2,79	10	6,6	A++	
	14	14	18	-	-	3,04	3,04	3,92	-	-	10,0	2,78	10	6,5	A++	
	14	14	24	-	-	2,69	2,69	4,62	-	-	10,0	2,75	10	6,5	A++	
	14	18	18	-	-	2,80	3,60	3,60	-	-	10,0	2,76	10	6,5	A++	
	18	18	18	-	-	3,33	3,33	3,33	-	-	10,0	2,75	10	6,5	A++	
	4 UI	7	7	7	7	-	2,00	2,00	2,00	2,00	-	8,0	1,84	8,0	6,8	A++
		7	7	7	9	-	2,00	2,00	2,00	2,50	-	8,5	2,00	8,5	6,8	A++
		7	7	7	12	-	2,00	2,00	2,00	3,50	-	9,5	2,32	9,5	6,8	A++
		7	7	7	14	-	2,00	2,00	2,00	4,00	-	10,0	2,50	10	6,8	A++
		7	7	7	18	-	1,79	1,79	1,79	4,63	-	10,0	2,49	10	6,8	A++
		7	7	7	24	-	1,56	1,56	1,56	5,32	-	10,0	2,47	10	6,7	A++
		7	7	9	9	-	2,00	2,00	2,50	2,50	-	9,0	2,17	9	6,8	A++
		7	7	9	12	-	2,00	2,00	2,50	3,50	-	10,0	2,50	10	6,8	A++
		7	7	9	14	-	1,89	1,89	2,43	3,79	-	10,0	2,50	10	6,8	A++
		7	7	9	18	-	1,71	1,71	2,20	4,38	-	10,0	2,49	10	6,8	A++
		7	7	9	24	-	1,49	1,49	1,91	5,11	-	10,0	2,46	10	6,7	A++
7		7	12	12	-	1,84	1,84	3,16	3,16	-	10,0	2,49	10	6,8	A++	
7		7	12	14	-	1,75	1,75	3,00	3,50	-	10,0	2,49	10	6,8	A++	
7		7	12	18	-	1,59	1,59	2,73	4,09	-	10,0	2,48	10	6,8	A++	
7		7	12	24	-	1,40	1,40	2,40	4,80	-	10,0	2,46	10	6,7	A++	
7		7	14	14	-	1,67	1,67	3,33	3,33	-	10,0	2,48	10	6,8	A++	
7		7	14	18	-	1,52	1,52	3,04	3,92	-	10,0	2,47	10	6,7	A++	
7		7	14	24	-	1,35	1,35	2,69	4,61	-	10,0	2,45	10	6,7	A++	
7		7	18	18	-	1,40	1,40	3,60	3,60	-	10,0	2,46	10	6,7	A++	
7		9	9	9	-	2,00	2,50	2,50	2,50	-	9,5	2,35	9,5	6,8	A++	
7		9	9	12	-	1,89	2,43	2,43	3,25	-	10,0	2,50	10	6,8	A++	
7		9	9	14	-	1,79	2,31	2,31	3,59	-	10,0	2,49	10	6,8	A++	
7		9	9	18	-	1,63	2,09	2,09	4,19	-	10,0	2,48	10	6,8	A++	
7		9	9	24	-	1,43	1,84	1,84	4,89	-	10,0	2,46	10	6,7	A++	
7		9	12	12	-	1,75	2,25	3,00	3,00	-	10,0	2,49	10	6,8	A++	
7		9	12	14	-	1,67	2,14	2,86	3,33	-	10,0	2,48	10	6,8	A++	
7		9	12	18	-	1,52	1,96	2,61	3,91	-	10,0	2,47	10	6,7	A++	
7		9	12	24	-	1,35	1,73	2,31	4,61	-	10,0	2,45	10	6,7	A++	
7		9	14	14	-	1,59	2,05	3,18	3,18	-	10,0	2,48	10	6,8	A++	
7		9	14	18	-	1,46	1,88	2,92	3,74	-	10,0	2,46	10	6,7	A++	
7		9	14	24	-	1,30	1,67	2,59	4,44	-	10,0	2,44	10	6,7	A++	
7		9	18	18	-	1,35	1,73	3,46	3,46	-	10,0	2,45	10	6,7	A++	
7		12	12	12	-	1,63	2,79	2,79	2,79	-	10,0	2,48	10	6,8	A++	
7		12	12	14	-	1,56	2,67	2,67	3,10	-	10,0	2,47	10	6,7	A++	
7		12	12	18	-	1,43	2,45	2,45	3,67	-	10,0	2,46	10	6,7	A++	
7		12	14	14	-	1,49	2,55	2,98	2,98	-	10,0	2,46	10	6,7	A++	
7		12	14	18	-	1,37	2,35	2,75	3,53	-	10,0	2,45	10	6,7	A++	
7		14	14	14	-	1,42	2,86	2,86	2,86	-	10,0	2,46	10	6,7	A++	
7		14	14	18	-	1,32	2,64	2,64	3,40	-	10,0	2,44	10	6,7	A++	
9		9	9	9	-	2,50	2,50	2,50	2,50	-	10,0	2,50	10	6,8	A++	
9		9	9	12	-	2,31	2,31	2,31	3,07	-	10,0	2,49	10	6,8	A++	
9		9	9	14	-	2,20	2,20	2,20	3,40	-	10,0	2,49	10	6,8	A++	
9		9	9	18	-	2,00	2,00	2,00	4,00	-	10,0	2,47	10	6,7	A++	
9		9	9	24	-	1,76	1,76	1,76	4,72	-	10,0	2,45	10	6,7	A++	
9		9	12	12	-	2,14	2,14	2,86	2,86	-	10,0	2,48	10	6,8	A++	
9		9	12	14	-	2,05	2,05	2,73	3,17	-	10,0	2,48	10	6,8	A++	
9		9	12	18	-	1,88	1,88	2,50	3,74	-	10,0	2,46	10	6,7	A++	
9		9	12	24	-	1,67	1,67	2,22	4,44	-	10,0	2,44	10	6,7	A++	
9	9	14	14	-	1,96	1,96	3,04	3,04	-	10,0	2,47	10	6,7	A++		

Listes des combinaisons du modèle 5 postes AOYG 36 LBLA5 - Mode froid

Nb UI	TYPE D'APPAREIL POUR CHAQUE PIÈCE					MODE FROID						PUIS. ABSORBÉE (kW)	DONNÉES SAISONNIÈRES		
						PUISSANCE FRIGORIFIQUE (kW)							PDESIGN (kW)	SEER	CLASSE ÉNERGÉTIQUE
	PIÈCE 1	PIÈCE 2	PIÈCE 3	PIÈCE 4	PIÈCE 5	PIÈCE 1	PIÈCE 2	PIÈCE 3	PIÈCE 4	PIÈCE 5	TOTAL				
4 UI	9	9	14	18	-	1,80	1,80	2,80	3,60	-	10,0	2,46	10	6,7	A++
	9	9	18	18	-	1,67	1,67	3,33	3,33	-	10,0	2,44	10	6,7	A++
	9	12	12	12	-	1,99	2,67	2,67	2,67	-	10,0	2,47	10	6,7	A++
	9	12	12	14	-	1,91	2,55	2,55	2,99	-	10,0	2,46	10	6,7	A++
	9	12	12	18	-	1,76	2,35	2,35	3,54	-	10,0	2,45	10	6,7	A++
	9	12	14	14	-	1,83	2,45	2,86	2,86	-	10,0	2,46	10	6,7	A++
	9	12	14	18	-	1,70	2,26	2,64	3,40	-	10,0	2,44	10	6,7	A++
	9	14	14	14	-	1,75	2,75	2,75	2,75	-	10,0	2,45	10	6,7	A++
	12	12	12	12	-	2,50	2,50	2,50	2,50	-	10,0	2,46	10	6,7	A++
	12	12	12	14	-	2,40	2,40	2,40	2,80	-	10,0	2,46	10	6,7	A++
	12	12	12	18	-	2,22	2,22	2,22	3,34	-	10,0	2,44	10	6,7	A++
	12	12	14	14	-	2,31	2,31	2,69	2,69	-	10,0	2,45	10	6,7	A++
12	14	14	14	-	2,23	2,59	2,59	2,59	-	10,0	2,44	10	6,7	A++	
5 UI	7	7	7	7	7	2,00	2,00	2,00	2,00	2,00	10,0	2,44	10	7,0	A++
	7	7	7	7	9	1,89	1,89	1,89	1,89	2,44	10,0	2,44	10	7,0	A++
	7	7	7	7	12	1,75	1,75	1,75	1,75	3,00	10,0	2,43	10	7,0	A++
	7	7	7	7	14	1,67	1,67	1,67	1,67	3,32	10,0	2,42	10	7,0	A++
	7	7	7	7	18	1,52	1,52	1,52	1,52	3,92	10,0	2,41	10	6,9	A++
	7	7	7	7	24	1,35	1,35	1,35	1,35	4,60	10,0	2,39	10	6,9	A++
	7	7	7	9	9	1,79	1,79	1,79	2,31	2,31	10,0	2,43	10	7,0	A++
	7	7	7	9	12	1,67	1,67	1,67	2,14	2,85	10,0	2,42	10	7,0	A++
	7	7	7	9	14	1,59	1,59	1,59	2,05	3,18	10,0	2,42	10	7,0	A++
	7	7	7	9	18	1,46	1,46	1,46	1,88	3,74	10,0	2,40	10	6,9	A++
	7	7	7	9	24	1,30	1,30	1,30	1,67	4,43	10,0	2,38	10	6,9	A++
	7	7	7	12	12	1,56	1,56	1,56	2,66	2,66	10,0	2,41	10	7,0	A++
	7	7	7	12	14	1,49	1,49	1,49	2,55	2,98	10,0	2,40	10	6,9	A++
	7	7	7	12	18	1,37	1,37	1,37	2,35	3,54	10,0	2,39	10	6,9	A++
	7	7	7	14	14	1,43	1,43	1,43	2,86	2,86	10,0	2,40	10	6,9	A++
	7	7	7	14	18	1,32	1,32	1,32	2,64	3,40	10,0	2,38	10	6,9	A++
	7	7	9	9	9	1,70	1,70	2,20	2,20	2,20	10,0	2,43	10	7,0	A++
	7	7	9	9	12	1,59	1,59	2,05	2,05	2,72	10,0	2,42	10	7,0	A++
	7	7	9	9	14	1,52	1,52	1,96	1,96	3,04	10,0	2,41	10	6,9	A++
	7	7	9	9	18	1,40	1,40	1,80	1,80	3,60	10,0	2,39	10	6,9	A++
	7	7	9	12	12	1,49	1,49	1,92	2,55	2,55	10,0	2,40	10	6,9	A++
	7	7	9	12	14	1,43	1,43	1,84	2,45	2,85	10,0	2,40	10	6,9	A++
	7	7	9	12	18	1,32	1,32	1,70	2,26	3,40	10,0	2,38	10	6,9	A++
	7	7	9	14	14	1,37	1,37	1,76	2,75	2,75	10,0	2,39	10	6,9	A++
	7	7	12	12	12	1,40	1,40	2,40	2,40	2,40	10,0	2,39	10	6,9	A++
	7	7	12	12	14	1,35	1,35	2,31	2,31	2,68	10,0	2,39	10	6,9	A++
	7	7	12	14	14	1,30	1,30	2,22	2,59	2,59	10,0	2,38	10	6,9	A++
	7	9	9	9	9	1,64	2,09	2,09	2,09	2,09	10,0	2,42	10	7,0	A++
	7	9	9	9	12	1,52	1,96	1,96	1,96	2,60	10,0	2,41	10	6,9	A++
	7	9	9	9	14	1,46	1,88	1,88	1,88	2,90	10,0	2,40	10	6,9	A++
	7	9	9	9	18	1,35	1,73	1,73	1,73	3,46	10,0	2,39	10	6,9	A++
	7	9	9	12	12	1,42	1,84	1,84	2,45	2,45	10,0	2,40	10	6,9	A++
	7	9	9	12	14	1,37	1,76	1,76	2,35	2,76	10,0	2,39	10	6,9	A++
	7	9	9	14	14	1,32	1,70	1,70	2,64	2,64	10,0	2,38	10	6,9	A++
	7	9	12	12	12	1,34	1,73	2,31	2,31	2,31	10,0	2,39	10	6,9	A++
	7	9	12	12	14	1,30	1,67	2,22	2,22	2,59	10,0	2,38	10	6,9	A++
9	9	9	9	9	2,00	2,00	2,00	2,00	2,00	10,0	2,41	10	7,0	A++	
9	9	9	9	12	1,88	1,88	1,88	1,88	2,48	10,0	2,40	10	6,9	A++	
9	9	9	9	14	1,80	1,80	1,80	1,80	2,80	10,0	2,39	10	6,9	A++	
9	9	9	9	18	1,67	1,67	1,67	1,67	3,32	10,0	2,38	10	6,9	A++	
9	9	9	12	12	1,76	1,76	1,76	2,36	2,36	10,0	2,39	10	6,9	A++	
9	9	9	12	14	1,70	1,70	1,70	2,26	2,64	10,0	2,38	10	6,9	A++	
9	9	12	12	12	1,67	1,67	2,22	2,22	2,22	10,0	2,38	10	6,9	A++	

Listes des combinaisons du modèle 5 postes AOYG 36 LBLA5 - Mode chaud

Nb UI	TYPE D'APPAREIL POUR CHAQUE PIÈCE					MODE CHAUD						PUISS. ABSORBÉE (kW)	DONNÉES SAISONNIÈRES		
						PUISSANCE CALORIFIQUE (kW)							PDESIGN (kW)	SCOP	CLASSE ÉNERGÉTIQUE
	PIÈCE 1	PIÈCE 2	PIÈCE 3	PIÈCE 4	PIÈCE 5	PIÈCE 1	PIÈCE 2	PIÈCE 3	PIÈCE 4	PIÈCE 5	TOTAL				
2 UI	7	24	-	-	-	2,40	8,40	-	-	-	10,8	2,97	8,9	3,9	A
	9	24	-	-	-	3,00	8,40	-	-	-	11,4	3,15	9,0	3,9	A
	12	24	-	-	-	4,00	8,00	-	-	-	12,0	3,34	9,0	4,0	A+
	14	24	-	-	-	4,42	7,58	-	-	-	12,0	3,33	9,0	4,0	A+
	18	18	-	-	-	6,00	6,00	-	-	-	12,0	3,34	9,0	4,0	A+
	18	24	-	-	-	5,14	6,86	-	-	-	12,0	3,32	9,0	4,0	A+
	24	24	-	-	-	6,00	6,00	-	-	-	12,0	3,31	9,0	4,0	A+
3 UI	7	7	14	-	-	2,40	2,40	4,80	-	-	9,6	2,45	8,8	4,0	A+
	7	7	18	-	-	2,40	2,40	6,00	-	-	10,8	2,80	9,0	4,0	A+
	7	7	24	-	-	2,21	2,21	7,58	-	-	12,0	3,14	9,0	4,0	A+
	7	9	12	-	-	2,40	3,00	4,20	-	-	9,6	2,45	8,8	4,0	A+
	7	9	14	-	-	2,40	3,00	4,80	-	-	10,2	2,63	8,9	4,0	A+
	7	9	18	-	-	2,40	3,00	6,00	-	-	11,4	2,97	9,0	4,0	A+
	7	9	24	-	-	2,10	2,70	7,20	-	-	12,0	3,13	9,0	4,0	A+
	7	12	12	-	-	2,40	4,20	4,20	-	-	10,8	2,79	8,9	4,0	A+
	7	12	14	-	-	2,40	4,20	4,80	-	-	11,4	2,96	9,0	4,0	A+
	7	12	18	-	-	2,27	3,89	5,84	-	-	12,0	3,14	9,0	4,0	A+
	7	12	24	-	-	1,95	3,35	6,70	-	-	12,0	3,13	9,0	4,0	A+
	7	14	14	-	-	2,40	4,80	4,80	-	-	12,0	3,14	9,0	4,0	A+
	7	14	18	-	-	2,15	4,31	5,54	-	-	12,0	3,13	9,0	4,0	A+
	7	14	24	-	-	1,87	3,73	6,40	-	-	12,0	3,13	9,0	4,0	A+
	7	18	18	-	-	1,96	5,02	5,02	-	-	12,0	3,13	9,0	4,0	A+
	7	18	24	-	-	1,71	4,41	5,88	-	-	12,0	3,13	9,0	4,0	A+
	9	9	9	-	-	3,00	3,00	3,00	-	-	9,0	2,29	8,8	4,0	A+
	9	9	12	-	-	3,00	3,00	4,20	-	-	10,2	2,63	8,9	4,0	A+
	9	9	14	-	-	3,00	3,00	4,80	-	-	10,8	2,80	9,0	4,0	A+
	9	9	18	-	-	3,00	3,00	6,00	-	-	12,0	3,14	9,0	4,0	A+
	9	9	24	-	-	2,57	2,57	6,86	-	-	12,0	3,13	9,0	4,0	A+
	9	12	12	-	-	3,00	4,20	4,20	-	-	11,4	2,96	9,0	4,0	A+
	9	12	14	-	-	3,00	4,20	4,80	-	-	12,0	3,14	9,0	4,0	A+
	9	12	18	-	-	2,77	3,69	5,54	-	-	12,0	3,13	9,0	4,0	A+
	9	12	24	-	-	2,40	3,20	6,40	-	-	12,0	3,13	9,0	4,0	A+
	9	14	14	-	-	2,92	4,54	4,54	-	-	12,0	3,14	9,0	4,0	A+
	9	14	18	-	-	2,63	4,10	5,27	-	-	12,0	3,13	9,0	4,0	A+
	9	14	24	-	-	2,30	3,57	6,13	-	-	12,0	3,13	9,0	4,0	A+
	9	18	18	-	-	2,40	4,80	4,80	-	-	12,0	3,13	9,0	4,0	A+
	9	18	24	-	-	2,12	4,24	5,64	-	-	12,0	3,12	9,0	4,0	A+
	12	12	12	-	-	4,00	4,00	4,00	-	-	12,0	3,14	9,0	4,0	A+
	12	12	14	-	-	3,79	3,79	4,42	-	-	12,0	3,14	9,0	4,0	A+
	12	12	18	-	-	3,43	3,43	5,14	-	-	12,0	3,13	9,0	4,0	A+
	12	12	24	-	-	3,00	3,00	6,00	-	-	12,0	3,13	9,0	4,0	A+
	12	14	14	-	-	3,60	4,20	4,20	-	-	12,0	3,13	9,0	4,0	A+
	12	14	18	-	-	3,27	3,82	4,91	-	-	12,0	3,13	9,0	4,0	A+
12	14	24	-	-	2,88	3,36	5,76	-	-	12,0	3,13	9,0	4,0	A+	
12	18	18	-	-	3,00	4,50	4,50	-	-	12,0	3,13	9,0	4,0	A+	
12	18	24	-	-	2,67	4,00	5,33	-	-	12,0	3,12	9,0	4,0	A+	
14	14	14	-	-	4,00	4,00	4,00	-	-	12,0	3,13	9,0	4,0	A+	
14	14	18	-	-	3,65	3,65	4,70	-	-	12,0	3,13	9,0	4,0	A+	
14	14	24	-	-	3,23	3,23	5,54	-	-	12,0	3,12	9,0	4,0	A+	
14	18	18	-	-	3,36	4,32	4,32	-	-	12,0	3,13	9,0	4,0	A+	
18	18	18	-	-	4,00	4,00	4,00	-	-	12,0	3,12	9,0	4,0	A+	

Listes des combinaisons du modèle 5 postes AOYG 36 LBLA5 - Mode chaud

Nb UI	TYPE D'APPAREIL POUR CHAQUE PIÈCE					MODE CHAUD						PUISS. ABSORBÉE (kW)	DONNÉES SAISONNIÈRES		
						PUISSANCE CALORIFIQUE (kW)							PDESIGN (kW)	SCOP	CLASSE ÉNERGÉTIQUE
	PIÈCE 1	PIÈCE 2	PIÈCE 3	PIÈCE 4	PIÈCE 5	PIÈCE 1	PIÈCE 2	PIÈCE 3	PIÈCE 4	PIÈCE 5	TOTAL				
4 UI	7	7	7	7	-	2,40	2,40	2,40	2,40	-	9,6	2,31	8,9	4,2	A+
	7	7	7	9	-	2,40	2,40	2,40	3,00	-	10,2	2,47	9,0	4,2	A+
	7	7	7	12	-	2,40	2,40	2,40	4,20	-	11,4	2,79	9,0	4,2	A+
	7	7	7	14	-	2,40	2,40	2,40	4,80	-	12,0	2,95	9,0	4,2	A+
	7	7	7	18	-	2,15	2,15	2,15	5,55	-	12,0	2,94	9,0	4,2	A+
	7	7	7	24	-	1,87	1,87	1,87	6,39	-	12,0	2,93	9,0	4,2	A+
	7	7	9	9	-	2,40	2,40	3,00	3,00	-	10,8	2,64	9,0	4,2	A+
	7	7	9	12	-	2,40	2,40	3,00	4,20	-	12,0	2,95	9,0	4,2	A+
	7	7	9	14	-	2,27	2,27	2,92	4,54	-	12,0	2,95	9,0	4,2	A+
	7	7	9	18	-	2,05	2,05	2,63	5,27	-	12,0	2,94	9,0	4,2	A+
	7	7	9	24	-	1,79	1,79	2,30	6,12	-	12,0	2,93	9,0	4,2	A+
	7	7	12	12	-	2,21	2,21	3,79	3,79	-	12,0	2,94	9,0	4,2	A+
	7	7	12	14	-	2,10	2,10	3,60	4,20	-	12,0	2,94	9,0	4,2	A+
	7	7	12	18	-	1,91	1,91	3,27	4,91	-	12,0	2,93	9,0	4,2	A+
	7	7	12	24	-	1,68	1,68	2,88	5,76	-	12,0	2,92	9,0	4,2	A+
	7	7	14	14	-	2,00	2,00	4,00	4,00	-	12,0	2,93	9,0	4,2	A+
	7	7	14	18	-	1,83	1,83	3,65	4,69	-	12,0	2,93	9,0	4,2	A+
	7	7	14	24	-	1,62	1,62	3,23	5,53	-	12,0	2,92	9,0	4,2	A+
	7	7	18	18	-	1,68	1,68	4,32	4,32	-	12,0	2,92	9,0	4,2	A+
	7	9	9	9	-	2,40	3,00	3,00	3,00	-	11,4	2,80	9,0	4,2	A+
	7	9	9	12	-	2,27	2,92	2,92	3,89	-	12,0	2,95	9,0	4,2	A+
	7	9	9	14	-	2,15	2,77	2,77	4,31	-	12,0	2,94	9,0	4,2	A+
	7	9	9	18	-	1,95	2,51	2,51	5,03	-	12,0	2,93	9,0	4,2	A+
	7	9	9	24	-	1,71	2,20	2,20	5,89	-	12,0	2,92	9,0	4,2	A+
	7	9	12	12	-	2,10	2,70	3,60	3,60	-	12,0	2,94	9,0	4,2	A+
	7	9	12	14	-	2,00	2,57	3,43	4,00	-	12,0	2,93	9,0	4,2	A+
	7	9	12	18	-	1,83	2,35	3,13	4,69	-	12,0	2,93	9,0	4,2	A+
	7	9	12	24	-	1,62	2,08	2,77	5,53	-	12,0	2,92	9,0	4,2	A+
	7	9	14	14	-	1,91	2,45	3,82	3,82	-	12,0	2,93	9,0	4,2	A+
	7	9	14	18	-	1,75	2,25	3,50	4,50	-	12,0	2,93	9,0	4,2	A+
	7	9	14	24	-	1,56	2,00	3,11	5,33	-	12,0	2,91	9,0	4,2	A+
	7	9	18	18	-	1,62	2,08	4,15	4,15	-	12,0	2,92	9,0	4,2	A+
	7	12	12	12	-	1,95	3,35	3,35	3,35	-	12,0	2,93	9,0	4,2	A+
	7	12	12	14	-	1,87	3,20	3,20	3,73	-	12,0	2,93	9,0	4,2	A+
	7	12	12	18	-	1,71	2,94	2,94	4,41	-	12,0	2,92	9,0	4,2	A+
	7	12	14	14	-	1,80	3,06	3,57	3,57	-	12,0	2,93	9,0	4,2	A+
	7	12	14	18	-	1,65	2,82	3,29	4,24	-	12,0	2,92	9,0	4,2	A+
	7	14	14	14	-	1,71	3,43	3,43	3,43	-	12,0	2,92	9,0	4,2	A+
	7	14	14	18	-	1,58	3,17	3,17	4,08	-	12,0	2,91	9,0	4,2	A+
	9	9	9	9	-	3,00	3,00	3,00	3,00	-	12,0	2,95	9,0	4,2	A+
	9	9	9	12	-	2,77	2,77	2,77	3,69	-	12,0	2,94	9,0	4,2	A+
	9	9	9	14	-	2,63	2,63	2,63	4,11	-	12,0	2,94	9,0	4,2	A+
	9	9	9	18	-	2,40	2,40	2,40	4,80	-	12,0	2,93	9,0	4,2	A+
	9	9	9	24	-	2,12	2,12	2,12	5,64	-	12,0	2,92	9,0	4,2	A+
	9	9	12	12	-	2,57	2,57	3,43	3,43	-	12,0	2,93	9,0	4,2	A+
	9	9	12	14	-	2,45	2,45	3,27	3,83	-	12,0	2,93	9,0	4,2	A+
	9	9	12	18	-	2,25	2,25	3,00	4,50	-	12,0	2,93	9,0	4,2	A+
	9	9	12	24	-	2,00	2,00	2,67	5,33	-	12,0	2,91	9,0	4,2	A+
9	9	14	14	-	2,35	2,35	3,65	3,65	-	12,0	2,93	9,0	4,2	A+	
9	9	14	18	-	2,16	2,16	3,36	4,32	-	12,0	2,92	9,0	4,2	A+	
9	9	18	18	-	2,00	2,00	4,00	4,00	-	12,0	2,91	9,0	4,2	A+	
9	12	12	12	-	2,40	3,20	3,20	3,20	-	12,0	2,93	9,0	4,2	A+	
9	12	12	14	-	2,30	3,06	3,06	3,58	-	12,0	2,93	9,0	4,2	A+	
9	12	12	18	-	2,12	2,82	2,82	4,24	-	12,0	2,92	9,0	4,2	A+	
9	12	14	14	-	2,20	2,94	3,43	3,43	-	12,0	2,92	9,0	4,2	A+	
9	12	14	18	-	2,04	2,72	3,17	4,07	-	12,0	2,91	9,0	4,2	A+	
9	14	14	14	-	2,13	3,29	3,29	3,29	-	12,0	2,92	9,0	4,2	A+	
12	12	12	12	-	3,00	3,00	3,00	3,00	-	12,0	2,93	9,0	4,2	A+	
12	12	12	14	-	2,88	2,88	2,88	3,36	-	12,0	2,92	9,0	4,2	A+	
12	12	12	18	-	2,67	2,67	2,67	3,99	-	12,0	2,91	9,0	4,2	A+	
12	12	14	14	-	2,77	2,77	3,23	3,23	-	12,0	2,92	9,0	4,2	A+	
12	14	14	14	-	2,67	3,11	3,11	3,11	-	12,0	2,91	9,0	4,4	A+	
5 UI	7	7	7	7	7	2,40	2,40	2,40	2,40	2,40	12,0	2,79	9,0	4,4	A+
	7	7	7	7	9	2,27	2,27	2,27	2,27	2,92	12,0	2,79	9,0	4,4	A+
	7	7	7	7	12	2,10	2,10	2,10	2,10	3,60	12,0	2,78	9,0	4,4	A+
	7	7	7	7	14	2,00	2,00	2,00	2,00	4,00	12,0	2,78	9,0	4,4	A+
	7	7	7	7	18	1,83	1,83	1,83	1,83	4,68	12,0	2,77	9,0	4,4	A+
	7	7	7	7	24	1,62	1,62	1,62	1,62	5,52	12,0	2,76	9,0	4,4	A+
	7	7	7	9	9	2,15	2,15	2,15	2,77	2,77	12,0	2,78	9,0	4,4	A+
	7	7	7	9	12	2,00	2,00	2,00	2,57	3,43	12,0	2,78	9,0	4,4	A+
	7	7	7	9	14	1,91	1,91	1,91	2,45	3,82	12,0	2,78	9,0	4,4	A+
	7	7	7	9	18	1,75	1,75	1,75	2,25	4,50	12,0	2,77	9,0	4,4	A+
	7	7	7	9	24	1,56	1,56	1,56	2,00	5,32	12,0	2,76	9,0	4,4	A+
	7	7	7	12	12	1,87	1,87	1,87	3,20	3,20	12,0	2,77	9,0	4,4	A+
	7	7	7	12	14	1,79	1,79	1,79	3,06	3,57	12,0	2,77	9,0	4,4	A+
	7	7	7	12	18	1,65	1,65	1,65	2,82	4,23	12,0	2,76	9,0	4,4	A+
	7	7	7	14	14	1,71	1,71	1,71	3,43	3,43	12,0	2,76	9,0	4,4	A+
	7	7	7	14	18	1,58	1,58	1,58	3,17	4,09	12,0	2,76	9,0	4,4	A+
	7	7	7	9	9	2,05	2,05	2,63	2,63	2,63	12,0	2,78	9,0	4,4	A+
	7	7	7	9	12	1,91	1,91	2,45	2,45	3,28	12,0	2,78	9,0	4,4	A+
	7	7	7	9	14	1,83	1,83	2,35	2,35	3,64	12,0	2,77	9,0	4,4	A+
	7	7	7	9	18	1,68	1,68	2,16	2,16	4,32	12,0	2,76	9,0	4,4	A+
	7	7	7	9	24	1,56	1,56	1,66	1,66	5,32	12,0	2,76	9,0	4,4	A+
	7	7	9	9	9	1,96	2,51	2,51	2,51	2,51	12,0	2,78	9,0	4,4	A+
	7	9	9	9	9	1,83	2,35	2,35	2,35	3,12	12,0	2,77	9,0	4,4	A+
	7	9	9	9	14	1,75	2,25	2,25	2,25	3,50	12,0	2,77	9,0	4,4	A+
	7	9	9	9	18	1,62	2,08	2,08	2,08	4,14	12,0	2,76	9,0	4,4	A+
	7	9	9	12	12	1,72	2,20	2,20	2,94	2,94	12,0	2,76	9,0	4,4	A+
	7	9	9	12	14	1,65	2,12	2,12	2,82	3,29	12,0	2,76	9,0	4,4	A+
	7	9	9	14	14	1,58	2,04	2,04	3,17	3,17	12,0	2,76	9,0	4,4	A+
	7	9	9	12	12	1,61	2,08	2,77	2,77	2,77	12,0	2,76	9,0	4,4	A+
	7	9	12	12	14	1,56	2,00	2,67	2,67	3,10	12,0	2,76	9,0	4,4	A+
	9	9	9	9	9	2,40	2,40	2,40	2,40	2,40	12,0	2,77	9,0	4,4	A+
	9	9	9	9	12	2,25	2,25	2,25	2,25	3,00	12,0	2,77	9,0	4,4	A+
	9	9	9	9	14	2,16	2,16	2,16	2,16	3,36	12,0	2,76	9,0	4,4	A+
	9	9	9	9	18	2,00	2,00	2,00	2,00	4,00	12,0	2,76	9,0	4,4	A+
	9	9	9	12	12	2,12	2,12	2,12	2,82	2,82	12,0	2,76	9,0	4,4	A+
	9	9	9	12	14	2,04	2,04	2,04	2,72	3,16	12,0	2,76	9,0	4,4	A+
9	9	12	12	12	2,00	2,00	2,67	2,67	2,67	12,0	2,76	9,0	4,4	A+	

Listes des combinaisons du modèle 6 postes AOYG 45 LBLA6 - Mode froid

Nb UI	TYPE D'APPAREIL POUR CHAQUE PIÈCE						MODE FROID							PUIS. ABSORBÉE (kW)
							PUISSANCE FRIGORIFIQUE (kW)							
	PIÈCE 1	PIÈCE 2	PIÈCE 3	PIÈCE 4	PIÈCE 5	PIÈCE 6	PIÈCE 1	PIÈCE 2	PIÈCE 3	PIÈCE 4	PIÈCE 5	PIÈCE 6	TOTAL	
2UI	12	24	-	-	-	-	3,50	7,00	-	-	-	-	10,5	3,06
	14	24	-	-	-	-	4,00	7,00	-	-	-	-	11,0	3,28
	18	18	-	-	-	-	5,00	5,00	-	-	-	-	10,0	2,92
	18	24	-	-	-	-	5,00	7,00	-	-	-	-	12,0	3,75
	24	24	-	-	-	-	6,25	6,25	-	-	-	-	12,5	4,01
3UI	7	7	24	-	-	-	2,00	2,00	7,00	-	-	-	11,0	3,19
	7	9	18	-	-	-	2,00	2,50	5,00	-	-	-	9,5	2,55
	7	9	24	-	-	-	2,00	2,50	7,00	-	-	-	11,5	3,41
	7	12	18	-	-	-	2,00	3,50	5,00	-	-	-	10,5	3,02
	7	12	24	-	-	-	2,00	3,50	6,90	-	-	-	12,4	3,82
	7	14	14	-	-	-	2,00	4,00	4,00	-	-	-	10,0	2,81
	7	14	18	-	-	-	2,00	4,00	5,00	-	-	-	11,0	3,23
	7	14	24	-	-	-	1,94	3,89	6,67	-	-	-	12,5	3,89
	7	18	18	-	-	-	2,00	5,00	5,00	-	-	-	12,0	3,69
	7	18	24	-	-	-	1,79	4,59	6,12	-	-	-	12,5	3,87
	7	24	24	-	-	-	1,60	5,45	5,45	-	-	-	12,5	3,83
	9	9	18	-	-	-	2,50	2,50	5,00	-	-	-	10,0	2,84
	9	9	24	-	-	-	2,50	2,50	7,00	-	-	-	12,0	3,65
	9	12	14	-	-	-	2,50	3,50	4,00	-	-	-	10,0	2,81
	9	12	18	-	-	-	2,50	3,50	5,00	-	-	-	11,0	3,23
	9	12	24	-	-	-	2,50	3,33	6,67	-	-	-	12,5	3,89
	9	14	14	-	-	-	2,50	4,00	4,00	-	-	-	10,5	3,02
	9	14	18	-	-	-	2,50	4,00	5,00	-	-	-	11,5	3,45
	9	14	24	-	-	-	2,40	3,72	6,38	-	-	-	12,5	3,88
	9	18	18	-	-	-	2,50	5,00	5,00	-	-	-	12,5	3,89
	9	18	24	-	-	-	2,21	4,41	5,88	-	-	-	12,5	3,86
	9	24	24	-	-	-	1,98	5,26	5,26	-	-	-	12,5	3,82
	12	12	12	-	-	-	3,50	3,50	3,50	-	-	-	10,5	2,98
	12	12	14	-	-	-	3,50	3,50	4,00	-	-	-	11,0	3,19
	12	12	18	-	-	-	3,50	3,50	5,00	-	-	-	12,0	3,65
	12	12	24	-	-	-	3,13	3,13	6,24	-	-	-	12,5	3,87
	12	14	14	-	-	-	3,50	4,00	4,00	-	-	-	11,5	3,41
	12	14	18	-	-	-	3,50	4,00	5,00	-	-	-	12,5	3,89
	12	14	24	-	-	-	3,00	3,50	6,00	-	-	-	12,5	3,86
	12	18	18	-	-	-	3,12	4,69	4,69	-	-	-	12,5	3,87
	12	18	24	-	-	-	2,78	4,17	5,55	-	-	-	12,5	3,85
	12	24	24	-	-	-	2,50	5,00	5,00	-	-	-	12,5	3,81
14	14	14	-	-	-	4,00	4,00	4,00	-	-	-	12,0	3,65	
14	14	18	-	-	-	3,80	3,80	4,90	-	-	-	12,5	3,88	
14	14	24	-	-	-	3,37	3,37	5,76	-	-	-	12,5	3,85	
14	18	18	-	-	-	3,50	4,50	4,50	-	-	-	12,5	3,86	
14	18	24	-	-	-	3,13	4,02	5,35	-	-	-	12,5	3,83	
14	24	24	-	-	-	2,82	4,84	4,84	-	-	-	12,5	3,80	
18	18	18	-	-	-	4,17	4,17	4,17	-	-	-	12,5	3,85	
18	18	24	-	-	-	3,75	3,75	5,00	-	-	-	12,5	3,81	
4 UI	7	7	7	14	-	-	2,00	2,00	2,00	4,00	-	-	10,0	2,50
	7	7	7	18	-	-	2,00	2,00	2,00	5,00	-	-	11,0	3,06
	7	7	7	24	-	-	1,94	1,94	1,94	6,68	-	-	12,5	3,77
	7	7	9	12	-	-	2,00	2,00	2,50	3,50	-	-	10,0	2,50
	7	7	9	14	-	-	2,00	2,00	2,50	4,00	-	-	10,5	2,79
	7	7	9	18	-	-	2,00	2,00	2,50	5,00	-	-	11,5	3,33
	7	7	9	24	-	-	1,86	1,86	2,39	6,39	-	-	12,5	3,75
	7	7	12	12	-	-	2,00	2,00	3,50	3,50	-	-	11,0	3,00
	7	7	12	14	-	-	2,00	2,00	3,50	4,00	-	-	11,5	3,27
	7	7	12	18	-	-	2,00	2,00	3,50	5,00	-	-	12,5	3,78
	7	7	12	24	-	-	1,75	1,75	3,00	6,00	-	-	12,5	3,74
	7	7	14	14	-	-	2,00	2,00	4,00	4,00	-	-	12,0	3,51
	7	7	14	18	-	-	1,90	1,90	3,80	4,90	-	-	12,5	3,77
	7	7	14	24	-	-	1,68	1,68	3,37	5,77	-	-	12,5	3,73
	7	7	18	18	-	-	1,75	1,75	4,50	4,50	-	-	12,5	3,74
	7	7	18	24	-	-	1,56	1,56	4,02	5,36	-	-	12,5	3,70
	7	7	24	24	-	-	1,41	1,41	4,84	4,84	-	-	12,5	3,67
	7	9	9	9	-	-	2,00	2,50	2,50	2,50	-	-	9,5	2,31
	7	9	9	12	-	-	2,00	2,50	2,50	3,50	-	-	10,5	2,79
	7	9	9	14	-	-	2,00	2,50	2,50	4,00	-	-	11,0	3,06
	7	9	9	18	-	-	2,00	2,50	2,50	5,00	-	-	12,0	3,57
	7	9	9	24	-	-	1,79	2,30	2,30	6,11	-	-	12,5	3,74
	7	9	12	12	-	-	2,00	2,50	3,50	3,50	-	-	11,5	3,27
	7	9	12	14	-	-	2,00	2,50	3,50	4,00	-	-	12,0	3,51
	7	9	12	18	-	-	1,90	2,45	3,26	4,89	-	-	12,5	3,77
	7	9	12	24	-	-	1,68	2,16	2,88	5,78	-	-	12,5	3,73
	7	9	14	14	-	-	2,00	2,50	4,00	4,00	-	-	12,5	3,78
	7	9	14	18	-	-	1,82	2,34	3,65	4,69	-	-	12,5	3,75
	7	9	14	24	-	-	1,62	2,08	3,24	5,56	-	-	12,5	3,71
	7	9	18	18	-	-	1,68	2,16	4,33	4,33	-	-	12,5	3,73
	7	9	18	24	-	-	1,51	1,94	3,88	5,17	-	-	12,5	3,69
	7	12	12	12	-	-	1,90	3,50	3,50	3,50	-	-	12,4	3,69
	7	12	12	14	-	-	1,94	3,33	3,33	3,90	-	-	12,5	3,77
	7	12	12	18	-	-	1,79	3,06	3,06	4,59	-	-	12,5	3,74
	7	12	12	24	-	-	1,59	2,73	2,73	5,45	-	-	12,5	3,71
	7	12	14	14	-	-	1,87	3,19	3,72	3,72	-	-	12,5	3,75
	7	12	14	18	-	-	1,72	2,94	3,43	4,41	-	-	12,5	3,73
	7	12	14	24	-	-	1,54	2,63	3,07	5,26	-	-	12,5	3,70
	7	12	18	18	-	-	1,59	2,73	4,09	4,09	-	-	12,5	3,71
	7	12	18	24	-	-	1,43	2,46	3,69	4,92	-	-	12,5	3,68
	7	14	14	14	-	-	1,79	3,57	3,57	3,57	-	-	12,5	3,74
	7	14	14	18	-	-	1,65	3,30	3,30	4,25	-	-	12,5	3,72
	7	14	14	24	-	-	1,48	2,97	2,97	5,08	-	-	12,5	3,69
	7	14	18	18	-	-	1,53	3,07	3,95	3,95	-	-	12,5	3,70
	7	18	18	18	-	-	1,43	3,69	3,69	3,69	-	-	12,5	3,68
	9	9	9	9	-	-	2,50	2,50	2,50	2,50	-	-	10,0	2,59
	9	9	9	12	-	-	2,50	2,50	2,50	3,50	-	-	11,0	3,06
	9	9	9	14	-	-	2,50	2,50	2,50	4,00	-	-	11,5	3,33
	9	9	9	18	-	-	2,50	2,50	2,50	5,00	-	-	12,5	3,77
	9	9	9	24	-	-	2,21	2,21	2,21	5,87	-	-	12,5	3,73
9	9	12	12	-	-	2,50	2,50	3,50	3,50	-	-	12,0	3,51	
9	9	12	14	-	-	2,50	2,50	3,50	4,00	-	-	12,5	3,78	
9	9	12	18	-	-	2,34	2,34	3,13	4,69	-	-	12,5	3,75	
9	9	12	24	-	-	2,08	2,08	2,78	5,56	-	-	12,5	3,71	
9	9	14	14	-	-	2,45	2,45	3,80	3,80	-	-	12,5	3,77	

Listes des combinaisons du modèle 6 postes AOYG 45 LBLA6 - Mode froid

Nb UI	TYPE D'APPAREIL POUR CHAQUE PIÈCE						MODE FROID							PUISS. ABSORBÉE (kW)
							PUISSANCE FRIGORIFIQUE (kW)							
	PIÈCE 1	PIÈCE 2	PIÈCE 3	PIÈCE 4	PIÈCE 5	PIÈCE 6	PIÈCE 1	PIÈCE 2	PIÈCE 3	PIÈCE 4	PIÈCE 5	PIÈCE 6	TOTAL	
4 UI	9	9	14	24	-	-	2,01	2,01	3,13	5,35	-	-	12,5	3,70
	9	9	18	18	-	-	2,08	2,08	4,17	4,17	-	-	12,5	3,71
	9	9	18	24	-	-	1,88	1,88	3,75	4,99	-	-	12,5	3,68
	9	12	12	12	-	-	2,51	3,33	3,33	3,33	-	-	12,5	3,77
	9	12	12	14	-	-	2,39	3,19	3,19	3,73	-	-	12,5	3,75
	9	12	12	18	-	-	2,21	2,94	2,94	4,41	-	-	12,5	3,73
	9	12	12	24	-	-	1,97	2,63	2,63	5,27	-	-	12,5	3,70
	9	12	14	14	-	-	2,30	3,06	3,57	3,57	-	-	12,5	3,74
	9	12	14	18	-	-	2,12	2,83	3,30	4,25	-	-	12,5	3,72
	9	12	14	24	-	-	1,91	2,54	2,97	5,08	-	-	12,5	3,69
	9	12	18	18	-	-	1,97	2,63	3,95	3,95	-	-	12,5	3,70
	9	14	14	14	-	-	2,21	3,43	3,43	3,43	-	-	12,5	3,73
	9	14	14	18	-	-	2,05	3,18	3,18	4,09	-	-	12,5	3,71
	9	14	14	24	-	-	1,84	2,87	2,87	4,92	-	-	12,5	3,68
	9	14	18	18	-	-	1,91	2,97	3,81	3,81	-	-	12,5	3,69
	12	12	12	12	-	-	3,13	3,13	3,13	3,13	-	-	12,5	3,75
	12	12	12	14	-	-	3,00	3,00	3,00	3,50	-	-	12,5	3,74
	12	12	12	18	-	-	2,78	2,78	2,78	4,16	-	-	12,5	3,71
	12	12	12	24	-	-	2,50	2,50	2,50	5,00	-	-	12,5	3,68
	12	12	14	14	-	-	2,88	2,88	3,37	3,37	-	-	12,5	3,73
	12	12	14	18	-	-	2,68	2,68	3,13	4,01	-	-	12,5	3,70
	12	12	14	24	-	-	2,42	2,42	2,82	4,84	-	-	12,5	3,67
	12	12	18	18	-	-	2,50	2,50	3,75	3,75	-	-	12,5	3,68
	12	14	14	14	-	-	2,78	3,24	3,24	3,24	-	-	12,5	3,71
12	14	14	18	-	-	2,59	3,02	3,02	3,87	-	-	12,5	3,69	
12	14	18	18	-	-	2,42	2,82	3,63	3,63	-	-	12,5	3,67	
5 UI	7	7	7	7	7	-	2,00	2,00	2,00	2,00	2,00	-	10,0	2,44
	7	7	7	7	9	-	2,00	2,00	2,00	2,00	2,50	-	10,5	2,72
	7	7	7	7	12	-	2,00	2,00	2,00	2,00	3,50	-	11,5	3,18
	7	7	7	7	14	-	2,00	2,00	2,00	2,00	4,00	-	12,0	3,41
	7	7	7	7	18	-	1,90	1,90	1,90	1,90	4,90	-	12,5	3,65
	7	7	7	7	24	-	1,68	1,68	1,68	1,68	5,78	-	12,5	3,61
	7	7	7	9	9	-	2,00	2,00	2,00	2,50	2,50	-	11,0	2,98
	7	7	7	9	12	-	2,00	2,00	2,00	2,50	3,50	-	12,0	3,41
	7	7	7	9	14	-	2,00	2,00	2,00	2,50	4,00	-	12,5	3,67
	7	7	7	9	18	-	1,82	1,82	1,82	2,34	4,70	-	12,5	3,64
	7	7	7	9	24	-	1,62	1,62	1,62	2,08	5,56	-	12,5	3,60
	7	7	7	12	12	-	1,94	1,94	1,94	3,34	3,34	-	12,5	3,65
	7	7	7	12	14	-	1,86	1,86	1,86	3,19	3,73	-	12,5	3,64
	7	7	7	12	18	-	1,72	1,72	1,72	2,94	4,40	-	12,5	3,62
	7	7	7	12	24	-	1,54	1,54	1,54	2,63	5,25	-	12,5	3,58
	7	7	7	14	14	-	1,79	1,79	1,79	3,57	3,57	-	12,5	3,63
	7	7	7	14	18	-	1,65	1,65	1,65	3,30	4,25	-	12,5	3,60
	7	7	7	14	24	-	1,48	1,48	1,48	2,97	5,09	-	12,5	3,57
	7	7	7	18	18	-	1,54	1,54	1,54	3,94	3,94	-	12,5	3,58
	7	7	9	9	9	-	2,00	2,00	2,50	2,50	2,50	-	11,5	3,24
	7	7	9	9	12	-	2,00	2,00	2,50	2,50	3,50	-	12,5	3,67
	7	7	9	9	14	-	1,90	1,90	2,45	2,45	3,80	-	12,5	3,65
	7	7	9	9	18	-	1,75	1,75	2,25	2,25	4,50	-	12,5	3,62
	7	7	9	9	24	-	1,56	1,56	2,01	2,01	5,36	-	12,5	3,59
	7	7	9	12	12	-	1,86	1,86	2,40	3,19	3,19	-	12,5	3,64
	7	7	9	12	14	-	1,79	1,79	2,30	3,06	3,56	-	12,5	3,63
	7	7	9	12	18	-	1,65	1,65	2,12	2,83	4,25	-	12,5	3,60
	7	7	9	12	24	-	1,48	1,48	1,91	2,54	5,09	-	12,5	3,57
	7	7	9	14	14	-	1,72	1,72	2,20	3,43	3,43	-	12,5	3,62
	7	7	9	14	18	-	1,59	1,59	2,05	3,18	4,09	-	12,5	3,59
	7	7	9	14	24	-	1,43	1,43	1,84	2,87	4,93	-	12,5	3,56
	7	7	9	18	18	-	1,48	1,48	1,92	3,81	3,81	-	12,5	3,57
	7	7	12	12	12	-	1,75	1,75	3,00	3,00	3,00	-	12,5	3,62
	7	7	12	12	14	-	1,68	1,68	2,88	2,88	3,38	-	12,5	3,61
	7	7	12	12	18	-	1,56	1,56	2,68	2,68	4,02	-	12,5	3,59
	7	7	12	12	24	-	1,41	1,41	2,42	2,42	4,84	-	12,5	3,55
	7	7	12	14	14	-	1,62	1,62	2,78	3,24	3,24	-	12,5	3,60
	7	7	12	14	18	-	1,51	1,51	2,59	3,02	3,87	-	12,5	3,57
	7	7	12	18	18	-	1,41	1,41	2,42	3,63	3,63	-	12,5	3,55
	7	7	14	14	14	-	1,56	1,56	3,13	3,13	3,13	-	12,5	3,59
	7	7	14	14	18	-	1,46	1,46	2,92	2,92	3,74	-	12,5	3,56
	7	9	9	9	9	-	2,00	2,50	2,50	2,50	2,50	-	12,0	3,47
	7	9	9	9	12	-	1,90	2,45	2,45	2,45	3,25	-	12,5	3,65
	7	9	9	9	14	-	1,82	2,34	2,34	2,34	3,66	-	12,5	3,64
	7	9	9	9	18	-	1,68	2,16	2,16	2,16	4,34	-	12,5	3,61
	7	9	9	9	24	-	1,51	1,94	1,94	1,94	5,17	-	12,5	3,57
	7	9	9	12	12	-	1,78	2,30	2,30	3,06	3,06	-	12,5	3,63
7	9	9	12	14	-	1,72	2,21	2,21	2,94	3,42	-	12,5	3,62	
7	9	9	12	18	-	1,59	2,05	2,05	2,73	4,08	-	12,5	3,59	
7	9	9	12	24	-	1,43	1,84	1,84	2,46	4,93	-	12,5	3,56	
7	9	9	14	14	-	1,66	2,12	2,12	3,30	3,30	-	12,5	3,60	
7	9	9	14	18	-	1,54	1,97	1,97	3,07	3,95	-	12,5	3,58	
7	9	9	18	18	-	1,44	1,84	1,84	3,69	3,69	-	12,5	3,56	
7	9	12	12	12	-	1,69	2,17	2,88	2,88	2,88	-	12,5	3,61	
7	9	12	12	14	-	1,62	2,08	2,78	2,78	3,24	-	12,5	3,60	
7	9	12	12	18	-	1,51	1,94	2,59	2,59	3,87	-	12,5	3,57	
7	9	12	14	14	-	1,55	2,01	2,68	3,13	3,13	-	12,5	3,59	
7	9	12	14	18	-	1,46	1,88	2,50	2,92	3,74	-	12,5	3,56	
7	9	14	14	14	-	1,50	1,94	3,02	3,02	3,02	-	12,5	3,57	
7	9	14	14	18	-	1,41	1,81	2,82	2,82	3,64	-	12,5	3,55	
7	12	12	12	12	-	1,58	2,73	2,73	2,73	2,73	-	12,5	3,59	
7	12	12	12	14	-	1,54	2,63	2,63	2,63	3,07	-	12,5	3,58	
7	12	12	12	18	-	1,43	2,46	2,46	2,46	3,69	-	12,5	3,56	
7	12	12	14	14	-	1,48	2,54	2,54	2,97	2,97	-	12,5	3,57	
7	12	14	14	14	-	1,43	2,46	2,87	2,87	2,87	-	12,5	3,56	
9	9	9	9	9	-	2,50	2,50	2,50	2,50	2,50	-	12,5	3,65	
9	9	9	9	12	-	2,34	2,34	2,34	2,34	3,14	-	12,5	3,64	
9	9	9	9	14	-	2,25	2,25	2,25	2,25	3,50	-	12,5	3,62	
9	9	9	9	18	-	2,08	2,08	2,08	2,08	4,18	-	12,5	3,60	
9	9	9	9	24	-	1,88	1,88	1,88	1,88	4,98	-	12,5	3,56	
9	9	9	12	12	-	2,21	2,21	2,21	2,94	2,94	-	12,5	3,62	
9	9	9	12	14	-	2,12	2,12	2,12	2,83	3,31	-	12,5	3,60	

Listes des combinaisons du modèle 6 postes AOYG 45 LBLA6 - Mode froid

Nb UI	TYPE D'APPAREIL POUR CHAQUE PIÈCE						MODE FROID								PUIS. ABSORBÉE (kW)
							PUISSANCE FRIGORIFIQUE (kW)								
	PIÈCE 1	PIÈCE 2	PIÈCE 3	PIÈCE 4	PIÈCE 5	PIÈCE 6	PIÈCE 1	PIÈCE 2	PIÈCE 3	PIÈCE 4	PIÈCE 5	PIÈCE 6	TOTAL		
5 UI	9	9	9	12	18	-	1,97	1,97	1,97	2,63	3,96	-	12,5	3,58	
	9	9	9	14	14	-	2,05	2,05	2,05	3,18	3,18	-	12,5	3,59	
	9	9	9	14	18	-	1,91	1,91	1,91	2,97	3,80	-	12,5	3,57	
	9	9	12	12	12	-	2,08	2,08	2,78	2,78	2,78	-	12,5	3,60	
	9	9	12	12	14	-	2,01	2,01	2,68	2,68	3,12	-	12,5	3,59	
	9	9	12	12	18	-	1,88	1,88	2,50	2,50	3,74	-	12,5	3,56	
	9	9	12	14	14	-	1,94	1,94	2,58	3,02	3,02	-	12,5	3,57	
	9	9	12	14	18	-	1,81	1,81	2,42	2,82	3,64	-	12,5	3,55	
	9	9	14	14	14	-	1,87	1,87	2,92	2,92	2,92	-	12,5	3,56	
	9	12	12	12	12	-	1,98	2,63	2,63	2,63	2,63	-	12,5	3,58	
	9	12	12	12	14	-	1,91	2,54	2,54	2,54	2,97	-	12,5	3,57	
	9	12	12	14	14	-	1,84	2,46	2,46	2,87	2,87	-	12,5	3,56	
	12	12	12	12	12	-	2,50	2,50	2,50	2,50	2,50	-	12,5	3,56	
12	12	12	12	14	-	2,42	2,42	2,42	2,42	2,82	-	12,5	3,55		
6 UI	7	7	7	7	7	7	2,00	2,00	2,00	2,00	2,00	2,00	12,0	3,32	
	7	7	7	7	7	9	2,00	2,00	2,00	2,00	2,00	2,50	12,5	3,57	
	7	7	7	7	7	12	1,86	1,86	1,86	1,86	1,86	3,20	12,5	3,55	
	7	7	7	7	7	14	1,79	1,79	1,79	1,79	1,79	3,55	12,5	3,54	
	7	7	7	7	7	18	1,65	1,65	1,65	1,65	1,65	4,25	12,5	3,51	
	7	7	7	7	7	24	1,48	1,48	1,48	1,48	1,48	5,10	12,5	3,48	
	7	7	7	7	9	9	1,90	1,90	1,90	1,90	2,45	2,45	12,5	3,56	
	7	7	7	7	9	12	1,79	1,79	1,79	1,79	2,29	3,05	12,5	3,54	
	7	7	7	7	9	14	1,72	1,72	1,72	1,72	2,20	3,42	12,5	3,53	
	7	7	7	7	9	18	1,59	1,59	1,59	1,59	2,05	4,09	12,5	3,50	
	7	7	7	7	9	24	1,43	1,43	1,43	1,43	1,85	4,93	12,5	3,47	
	7	7	7	7	12	12	1,68	1,68	1,68	1,68	2,89	2,89	12,5	3,52	
	7	7	7	7	12	14	1,62	1,62	1,62	1,62	2,78	3,24	12,5	3,51	
	7	7	7	7	12	18	1,51	1,51	1,51	1,51	2,59	3,87	12,5	3,48	
	7	7	7	7	14	14	1,56	1,56	1,56	1,56	3,13	3,13	12,5	3,50	
	7	7	7	7	14	18	1,46	1,46	1,46	1,46	2,92	3,74	12,5	3,47	
	7	7	7	9	9	9	1,82	1,82	1,82	2,34	2,34	2,34	12,5	3,55	
	7	7	7	9	9	12	1,72	1,72	1,72	2,21	2,21	2,92	12,5	3,53	
	7	7	7	9	9	14	1,65	1,65	1,65	2,12	2,12	3,31	12,5	3,51	
	7	7	7	9	9	18	1,54	1,54	1,54	1,97	1,97	3,94	12,5	3,49	
	7	7	7	9	12	12	1,62	1,62	1,62	2,08	2,78	2,78	12,5	3,51	
	7	7	7	9	12	14	1,56	1,56	1,56	2,01	2,68	3,13	12,5	3,50	
	7	7	7	9	12	18	1,46	1,46	1,46	1,88	2,50	3,74	12,5	3,47	
	7	7	7	9	14	14	1,51	1,51	1,51	1,93	3,02	3,02	12,5	3,48	
	7	7	7	12	12	12	1,54	1,54	1,54	2,63	2,63	2,63	12,5	3,49	
	7	7	7	12	12	14	1,48	1,48	1,48	2,54	2,54	2,98	12,5	3,48	
	7	7	7	12	14	14	1,43	1,43	1,43	2,47	2,87	2,87	12,5	3,47	
	7	7	9	9	9	9	1,75	1,75	2,25	2,25	2,25	2,25	12,5	3,53	
	7	7	9	9	9	12	1,65	1,65	2,12	2,12	2,12	2,84	12,5	3,51	
	7	7	9	9	9	14	1,59	1,59	2,05	2,05	2,05	3,17	12,5	3,50	
	7	7	9	9	9	18	1,48	1,48	1,91	1,91	1,91	3,81	12,5	3,48	
	7	7	9	9	12	12	1,56	1,56	2,01	2,01	2,68	2,68	12,5	3,50	
	7	7	9	9	12	14	1,51	1,51	1,94	1,94	2,59	3,01	12,5	3,48	
	7	7	9	9	12	18	1,41	1,41	1,81	1,81	2,42	3,64	12,5	3,46	
	7	7	9	9	14	14	1,46	1,46	1,88	1,88	2,91	2,91	12,5	3,47	
	7	7	9	12	12	12	1,48	1,48	1,92	2,54	2,54	2,54	12,5	3,48	
7	7	9	12	12	14	1,43	1,43	1,85	2,46	2,46	2,87	12,5	3,47		
7	7	12	12	12	12	1,41	1,41	2,42	2,42	2,42	2,42	12,5	3,46		
7	9	9	9	9	9	1,70	2,16	2,16	2,16	2,16	2,16	12,5	3,52		
7	9	9	9	9	12	1,59	2,05	2,05	2,05	2,05	2,71	12,5	3,50		
7	9	9	9	9	14	1,54	1,97	1,97	1,97	1,97	3,08	12,5	3,49		
7	9	9	9	12	12	1,50	1,94	1,94	1,94	2,59	2,59	12,5	3,48		
7	9	9	9	12	14	1,46	1,88	1,88	1,88	2,50	2,90	12,5	3,47		
7	9	9	12	12	12	1,44	1,84	1,84	2,46	2,46	2,46	12,5	3,47		
9	9	9	9	9	9	2,08	2,08	2,08	2,08	2,08	2,08	12,5	3,51		
9	9	9	9	9	12	1,97	1,97	1,97	1,97	1,97	2,65	12,5	3,49		
9	9	9	9	12	12	1,88	1,88	1,88	1,88	2,49	2,49	12,5	3,47		

ATTENTION : Modèles Muraux Takao M2 Confort (KMCC) non compatibles avec cette unité extérieure AOYG 45 LBLA6.



Listes des combinaisons du modèle 6 postes AOYG 45 LBLA6 - Mode chaud

Nb UI	TYPE D'APPAREIL POUR CHAQUE PIÈCE						MODE CHAUD							PUIS. ABSORBÉE (kW)
							PUISSANCE CALORIFIQUE (kW)							
	PIÈCE 1	PIÈCE 2	PIÈCE 3	PIÈCE 4	PIÈCE 5	PIÈCE 6	PIÈCE 1	PIÈCE 2	PIÈCE 3	PIÈCE 4	PIÈCE 5	PIÈCE 6	TOTAL	
2 UI	12	24	-	-	-	-	4,07	8,13	-	-	-	-	12,2	3,41
	14	24	-	-	-	-	4,61	7,89	-	-	-	-	12,5	3,56
	18	18	-	-	-	-	6,10	6,10	-	-	-	-	12,2	3,41
	18	24	-	-	-	-	5,66	7,54	-	-	-	-	13,2	3,78
	24	24	-	-	-	-	6,75	6,75	-	-	-	-	13,5	3,89
3 UI	7	7	24	-	-	-	2,30	2,30	7,90	-	-	-	12,5	3,43
	7	9	18	-	-	-	2,35	3,02	6,03	-	-	-	11,4	2,98
	7	9	24	-	-	-	2,24	2,88	7,68	-	-	-	12,8	3,54
	7	12	18	-	-	-	2,33	3,99	5,98	-	-	-	12,3	3,35
	7	12	24	-	-	-	2,17	3,71	7,42	-	-	-	13,3	3,69
	7	14	14	-	-	-	2,40	4,80	4,80	-	-	-	12,0	3,15
	7	14	18	-	-	-	2,28	4,56	5,86	-	-	-	12,7	3,49
	7	14	24	-	-	-	2,10	4,20	7,20	-	-	-	13,5	3,75
	7	18	18	-	-	-	2,16	5,57	5,57	-	-	-	13,3	3,69
	7	18	24	-	-	-	1,93	4,96	6,61	-	-	-	13,5	3,74
	7	24	24	-	-	-	1,72	5,89	5,89	-	-	-	13,5	3,72
	9	9	18	-	-	-	3,05	3,05	6,10	-	-	-	12,2	3,28
	9	9	24	-	-	-	2,83	2,83	7,54	-	-	-	13,2	3,64
	9	12	14	-	-	-	3,09	4,11	4,80	-	-	-	12,0	3,15
	9	12	18	-	-	-	2,93	3,91	5,86	-	-	-	12,7	3,49
	9	12	24	-	-	-	2,70	3,60	7,20	-	-	-	13,5	3,75
	9	14	14	-	-	-	3,00	4,65	4,65	-	-	-	12,3	3,35
	9	14	18	-	-	-	2,85	4,44	5,71	-	-	-	13,0	3,59
	9	14	24	-	-	-	2,59	4,02	6,89	-	-	-	13,5	3,74
	9	18	18	-	-	-	2,70	5,40	5,40	-	-	-	13,5	3,75
	9	18	24	-	-	-	2,38	4,76	6,36	-	-	-	13,5	3,73
	9	24	24	-	-	-	2,14	5,68	5,68	-	-	-	13,5	3,71
	12	12	12	-	-	-	4,07	4,07	4,07	-	-	-	12,2	3,28
	12	12	14	-	-	-	3,94	3,95	4,61	-	-	-	12,5	3,43
	12	12	18	-	-	-	3,77	3,77	5,66	-	-	-	13,2	3,64
	12	12	24	-	-	-	3,38	3,38	6,74	-	-	-	13,5	3,74
	12	14	14	-	-	-	3,84	4,48	4,48	-	-	-	12,8	3,54
	12	14	18	-	-	-	3,68	4,30	5,52	-	-	-	13,5	3,75
	12	14	24	-	-	-	3,24	3,78	6,48	-	-	-	13,5	3,74
	12	18	18	-	-	-	3,38	5,06	5,06	-	-	-	13,5	3,74
	12	18	24	-	-	-	3,00	4,50	6,00	-	-	-	13,5	3,72
	12	24	24	-	-	-	2,70	5,40	5,40	-	-	-	13,5	3,71
14	14	14	-	-	-	4,40	4,40	4,40	-	-	-	13,2	3,64	
14	14	18	-	-	-	4,11	4,11	5,28	-	-	-	13,5	3,75	
14	14	24	-	-	-	3,63	3,63	6,24	-	-	-	13,5	3,73	
14	18	18	-	-	-	3,78	4,86	4,86	-	-	-	13,5	3,74	
14	18	24	-	-	-	3,38	4,34	5,78	-	-	-	13,5	3,72	
14	24	24	-	-	-	3,04	5,23	5,23	-	-	-	13,5	3,70	
18	18	18	-	-	-	4,50	4,50	4,50	-	-	-	13,5	3,72	
18	18	24	-	-	-	4,05	4,05	5,40	-	-	-	13,5	3,71	
4 UI	7	7	7	14	-	-	2,40	2,40	2,40	4,80	-	-	12,0	2,98
	7	7	7	18	-	-	2,28	2,28	2,28	5,86	-	-	12,7	3,35
	7	7	7	24	-	-	2,10	2,10	2,10	7,20	-	-	13,5	3,61
	7	7	9	12	-	-	2,40	2,40	3,09	4,11	-	-	12,0	2,98
	7	7	9	14	-	-	2,33	2,33	2,99	4,65	-	-	12,3	3,19
	7	7	9	18	-	-	2,22	2,22	2,85	5,71	-	-	13,0	3,46
	7	7	9	24	-	-	2,01	2,01	2,59	6,89	-	-	13,5	3,60
	7	7	12	12	-	-	2,30	2,30	3,95	3,95	-	-	12,5	3,28
	7	7	12	14	-	-	2,24	2,24	3,84	4,48	-	-	12,8	3,41
	7	7	12	18	-	-	2,15	2,15	3,68	5,52	-	-	13,5	3,61
	7	7	12	24	-	-	1,89	1,89	3,24	6,48	-	-	13,5	3,60
	7	7	14	14	-	-	2,20	2,20	4,40	4,40	-	-	13,2	3,52
	7	7	14	18	-	-	2,05	2,05	4,11	5,29	-	-	13,5	3,61
	7	7	14	24	-	-	1,82	1,82	3,63	6,23	-	-	13,5	3,59
	7	7	18	18	-	-	1,89	1,89	4,86	4,86	-	-	13,5	3,60
	7	7	18	24	-	-	1,69	1,69	4,34	5,78	-	-	13,5	3,58
	7	7	24	24	-	-	1,52	1,52	5,23	5,23	-	-	13,5	3,56
	7	9	9	9	-	-	2,34	3,02	3,02	3,02	-	-	11,4	2,82
	7	9	9	12	-	-	2,33	2,99	2,99	3,99	-	-	12,3	3,19
	7	9	9	14	-	-	2,28	2,93	2,93	4,56	-	-	12,7	3,35
	7	9	9	18	-	-	2,17	2,78	2,78	5,57	-	-	13,3	3,56
	7	9	9	24	-	-	1,93	2,48	2,48	6,61	-	-	13,5	3,60
	7	9	12	12	-	-	2,24	2,88	3,84	3,84	-	-	12,8	3,41
	7	9	12	14	-	-	2,20	2,83	3,77	4,40	-	-	13,2	3,52
	7	9	12	18	-	-	2,05	2,64	3,52	5,29	-	-	13,5	3,61
	7	9	12	24	-	-	1,82	2,34	3,12	6,22	-	-	13,5	3,59
	7	9	14	14	-	-	2,15	2,75	4,30	4,30	-	-	13,5	3,61
	7	9	14	18	-	-	1,97	2,53	3,94	5,06	-	-	13,5	3,60
	7	9	14	24	-	-	1,75	2,25	3,50	6,00	-	-	13,5	3,58
	7	9	18	18	-	-	1,82	2,34	4,67	4,67	-	-	13,5	3,59
	7	9	18	24	-	-	1,63	2,09	4,19	5,59	-	-	13,5	3,57
	7	12	12	12	-	-	2,17	3,71	3,71	3,71	-	-	13,3	3,56
	7	12	12	14	-	-	2,10	3,60	3,60	4,20	-	-	13,5	3,61
	7	12	12	18	-	-	1,93	3,31	3,31	4,95	-	-	13,5	3,60
	7	12	12	24	-	-	1,72	2,95	2,95	5,88	-	-	13,5	3,58
	7	12	14	14	-	-	2,01	3,45	4,02	4,02	-	-	13,5	3,60
	7	12	14	18	-	-	1,85	3,18	3,71	4,76	-	-	13,5	3,59
	7	12	14	24	-	-	1,66	2,84	3,32	5,68	-	-	13,5	3,57
	7	12	18	18	-	-	1,72	2,94	4,42	4,42	-	-	13,5	3,58
	7	12	18	24	-	-	1,55	2,66	3,98	5,31	-	-	13,5	3,56
	7	14	14	14	-	-	1,92	3,86	3,86	3,86	-	-	13,5	3,60
	7	14	14	18	-	-	1,78	3,57	3,57	4,58	-	-	13,5	3,59
	7	14	14	24	-	-	1,60	3,20	3,20	5,50	-	-	13,5	3,57
	7	14	18	18	-	-	1,66	3,32	4,26	4,26	-	-	13,5	3,57
	7	18	18	18	-	-	1,56	3,98	3,98	3,98	-	-	13,5	3,56
	9	9	9	9	-	-	3,05	3,05	3,05	3,05	-	-	12,2	3,09
	9	9	9	12	-	-	2,93	2,93	2,93	3,91	-	-	12,7	3,35
	9	9	9	14	-	-	2,85	2,85	2,85	4,45	-	-	13,0	3,46
9	9	9	18	-	-	2,70	2,70	2,70	5,40	-	-	13,5	3,61	
9	9	9	24	-	-	2,38	2,38	2,38	6,36	-	-	13,5	3,59	
9	9	12	12	-	-	2,83	2,83	3,77	3,77	-	-	13,2	3,52	
9	9	12	14	-	-	2,76	2,76	3,68	4,30	-	-	13,5	3,61	
9	9	12	18	-	-	2,53	2,53	3,38	5,06	-	-	13,5	3,60	
9	9	12	24	-	-	2,25	2,25	3,00	6,00	-	-	13,5	3,58	
9	9	14	14	-	-	2,64	2,64	4,11	4,11	-	-	13,5	3,61	

Listes des combinaisons du modèle 6 postes AOYG 45 LBLA6 - Mode chaud

Nb UI	TYPE D'APPAREIL POUR CHAQUE PIÈCE						MODE CHAUD							PUIS. ABSORBÉE (kW)
							PUISSANCE CALORIFIQUE (kW)							
	PIÈCE 1	PIÈCE 2	PIÈCE 3	PIÈCE 4	PIÈCE 5	PIÈCE 6	PIÈCE 1	PIÈCE 2	PIÈCE 3	PIÈCE 4	PIÈCE 5	PIÈCE 6	TOTAL	
4 UI	9	9	14	18	-	-	2,43	2,43	3,78	4,86	-	-	13,5	3,60
	9	9	14	24	-	-	2,17	2,17	3,38	5,78	-	-	13,5	3,58
	9	9	18	18	-	-	2,25	2,25	4,50	4,50	-	-	13,5	3,58
	9	9	18	24	-	-	2,03	2,03	4,05	5,39	-	-	13,5	3,57
	9	12	12	12	-	-	2,70	3,60	3,60	3,60	-	-	13,5	3,61
	9	12	12	14	-	-	2,59	3,45	3,45	4,01	-	-	13,5	3,60
	9	12	12	18	-	-	2,38	3,18	3,18	4,76	-	-	13,5	3,59
	9	12	12	24	-	-	2,13	2,84	2,84	5,69	-	-	13,5	3,57
	9	12	14	14	-	-	2,48	3,30	3,86	3,86	-	-	13,5	3,60
	9	12	14	18	-	-	2,29	3,06	3,57	4,58	-	-	13,5	3,59
	9	12	14	24	-	-	2,06	2,75	3,20	5,49	-	-	13,5	3,57
	9	12	18	18	-	-	2,13	2,85	4,26	4,26	-	-	13,5	3,57
	9	14	14	14	-	-	2,37	3,71	3,71	3,71	-	-	13,5	3,59
	9	14	14	18	-	-	2,21	3,44	3,44	4,41	-	-	13,5	3,58
	9	14	14	24	-	-	1,99	3,10	3,10	5,31	-	-	13,5	3,56
	9	14	18	18	-	-	2,06	3,20	4,12	4,12	-	-	13,5	3,57
	12	12	12	12	-	-	3,38	3,38	3,38	3,38	-	-	13,5	3,60
	12	12	12	14	-	-	3,24	3,24	3,24	3,78	-	-	13,5	3,60
	12	12	12	18	-	-	3,00	3,00	3,00	4,50	-	-	13,5	3,58
	12	12	12	24	-	-	2,70	2,70	2,70	5,40	-	-	13,5	3,57
	12	12	14	14	-	-	3,12	3,12	3,63	3,63	-	-	13,5	3,59
	12	12	14	18	-	-	2,89	2,89	3,38	4,34	-	-	13,5	3,58
	12	12	14	24	-	-	2,61	2,61	3,05	5,23	-	-	13,5	3,56
	12	12	18	18	-	-	2,70	2,70	4,05	4,05	-	-	13,5	3,57
12	14	14	14	-	-	3,00	3,50	3,50	3,50	-	-	13,5	3,58	
12	14	14	18	-	-	2,79	3,26	3,26	4,19	-	-	13,5	3,57	
12	14	18	18	-	-	2,61	3,05	3,92	3,92	-	-	13,5	3,56	
5 UI	7	7	7	7	7	-	2,40	2,40	2,40	2,40	2,40	-	12,0	2,82
	7	7	7	7	9	-	2,33	2,33	2,33	2,33	2,98	-	12,3	3,03
	7	7	7	7	12	-	2,24	2,24	2,24	2,24	3,84	-	12,8	3,29
	7	7	7	7	14	-	2,20	2,20	2,20	2,20	4,40	-	13,2	3,40
	7	7	7	7	18	-	2,05	2,05	2,05	2,05	5,30	-	13,5	3,49
	7	7	7	7	24	-	1,82	1,82	1,82	1,82	6,22	-	13,5	3,47
	7	7	7	9	9	-	2,28	2,28	2,28	2,93	2,93	-	12,7	3,23
	7	7	7	9	12	-	2,20	2,20	2,20	2,83	3,77	-	13,2	3,40
	7	7	7	9	14	-	2,15	2,15	2,15	2,76	4,29	-	13,5	3,49
	7	7	7	9	18	-	1,97	1,97	1,97	2,53	5,06	-	13,5	3,48
	7	7	7	9	24	-	1,75	1,75	1,75	2,25	6,00	-	13,5	3,46
	7	7	7	12	12	-	2,10	2,10	2,10	3,60	3,60	-	13,5	3,49
	7	7	7	12	14	-	2,01	2,01	2,01	3,45	4,02	-	13,5	3,48
	7	7	7	12	18	-	1,85	1,85	1,85	3,18	4,77	-	13,5	3,47
	7	7	7	12	24	-	1,66	1,66	1,66	2,84	5,68	-	13,5	3,45
	7	7	7	14	14	-	1,93	1,93	1,93	3,86	3,86	-	13,5	3,48
	7	7	7	14	18	-	1,78	1,78	1,78	3,57	4,59	-	13,5	3,47
	7	7	7	14	24	-	1,60	1,60	1,60	3,20	5,50	-	13,5	3,45
	7	7	7	18	18	-	1,66	1,66	1,66	4,26	4,26	-	13,5	3,45
	7	7	9	9	9	-	2,22	2,22	2,85	2,85	2,85	-	13,0	3,34
	7	7	9	9	12	-	2,15	2,15	2,76	2,76	3,68	-	13,5	3,49
	7	7	9	9	14	-	2,05	2,05	2,64	2,64	4,12	-	13,5	3,49
	7	7	9	9	18	-	1,89	1,89	2,43	2,43	4,86	-	13,5	3,48
	7	7	9	9	24	-	1,69	1,69	2,17	2,17	5,78	-	13,5	3,46
	7	7	9	12	12	-	2,01	2,01	2,58	3,45	3,45	-	13,5	3,48
	7	7	9	12	14	-	1,93	1,93	2,48	3,31	3,85	-	13,5	3,48
	7	7	9	12	18	-	1,78	1,78	2,29	3,06	4,59	-	13,5	3,47
	7	7	9	12	24	-	1,60	1,60	2,06	2,75	5,49	-	13,5	3,45
	7	7	9	14	14	-	1,85	1,85	2,38	3,71	3,71	-	13,5	3,47
	7	7	9	14	18	-	1,72	1,72	2,21	3,44	4,41	-	13,5	3,46
	7	7	9	14	24	-	1,55	1,55	1,99	3,10	5,31	-	13,5	3,44
	7	7	9	18	18	-	1,60	1,60	2,06	4,12	4,12	-	13,5	3,45
	7	7	12	12	12	-	1,89	1,89	3,24	3,24	3,24	-	13,5	3,48
	7	7	12	12	14	-	1,82	1,82	3,12	3,12	3,62	-	13,5	3,47
	7	7	12	12	18	-	1,69	1,69	2,89	2,89	4,34	-	13,5	3,46
	7	7	12	12	24	-	1,52	1,52	2,61	2,61	5,24	-	13,5	3,44
	7	7	12	14	14	-	1,75	1,75	3,00	3,50	3,50	-	13,5	3,46
	7	7	12	14	18	-	1,63	1,63	2,79	3,26	4,19	-	13,5	3,45
	7	7	12	18	18	-	1,52	1,52	2,62	3,92	3,92	-	13,5	3,44
	7	7	14	14	14	-	1,68	1,68	3,38	3,38	3,38	-	13,5	3,46
	7	7	14	14	18	-	1,58	1,58	3,15	3,15	4,04	-	13,5	3,45
	7	9	9	9	9	-	2,18	2,78	2,78	2,78	2,78	-	13,3	3,44
	7	9	9	9	12	-	2,05	2,64	2,64	2,64	3,53	-	13,5	3,49
	7	9	9	9	14	-	1,97	2,53	2,53	2,53	3,94	-	13,5	3,48
	7	9	9	9	18	-	1,82	2,34	2,34	2,34	4,66	-	13,5	3,47
	7	9	9	9	24	-	1,63	2,09	2,09	2,09	5,60	-	13,5	3,45
	7	9	9	12	12	-	1,92	2,48	2,48	3,31	3,31	-	13,5	3,48
	7	9	9	12	14	-	1,85	2,38	2,38	3,18	3,71	-	13,5	3,47
	7	9	9	12	18	-	1,72	2,21	2,21	2,95	4,41	-	13,5	3,46
	7	9	9	12	24	-	1,55	1,99	1,99	2,66	5,31	-	13,5	3,44
	7	9	9	14	14	-	1,78	2,29	2,29	3,57	3,57	-	13,5	3,47
	7	9	9	14	18	-	1,66	2,13	2,13	3,32	4,26	-	13,5	3,45
	7	9	9	18	18	-	1,56	1,99	1,99	3,98	3,98	-	13,5	3,44
	7	9	12	12	12	-	1,82	2,32	3,12	3,12	3,12	-	13,5	3,47
	7	9	12	12	14	-	1,75	2,25	3,00	3,00	3,50	-	13,5	3,46
	7	9	12	12	18	-	1,63	2,09	2,79	2,79	4,20	-	13,5	3,45
	7	9	12	14	14	-	1,69	2,17	2,88	3,38	3,38	-	13,5	3,46
	7	9	12	14	18	-	1,58	2,03	2,70	3,15	4,04	-	13,5	3,45
	7	9	14	14	14	-	1,63	2,09	3,26	3,26	3,26	-	13,5	3,45
	7	9	14	14	18	-	1,52	1,96	3,05	3,05	3,92	-	13,5	3,44
	7	12	12	12	12	-	1,70	2,95	2,95	2,95	2,95	-	13,5	3,46
	7	12	12	12	14	-	1,66	2,84	2,84	2,84	3,32	-	13,5	3,45
	7	12	12	12	18	-	1,55	2,66	2,66	2,66	3,97	-	13,5	3,44
	7	12	12	14	14	-	1,60	2,75	2,75	3,20	3,20	-	13,5	3,45
	7	12	14	14	14	-	1,55	2,65	3,10	3,10	3,10	-	13,5	3,44
	9	9	9	9	9	-	2,70	2,70	2,70	2,70	2,70	-	13,5	3,49
	9	9	9	9	12	-	2,53	2,53	2,53	2,53	3,38	-	13,5	3,48
	9	9	9	9	14	-	2,43	2,43	2,43	2,43	3,78	-	13,5	3,48
9	9	9	9	18	-	2,25	2,25	2,25	2,25	4,50	-	13,5	3,46	
9	9	9	9	24	-	2,03	2,03	2,03	2,03	5,38	-	13,5	3,45	
9	9	9	12	12	-	2,38	2,38	2,38	3,18	3,18	-	13,5	3,47	
9	9	9	12	14	-	2,29	2,29	2,29	3,06	3,57	-	13,5	3,47	
9	9	9	12	18	-	2,13	2,13	2,13	2,84	4,27	-	13,5	3,45	
9	9	9	14	14	-	2,21	2,21	2,21	3,44	4,44	-	13,5	3,46	
9	9	9	14	18	-	2,06	2,06	2,06	3,20	4,12	-	13,5	3,45	
9	9	12	12	12	-	2,25	2,25	3,00	3,00	3,00	-	13,5	3,46	
9	9	12	12	14	-	2,17	2,17	2,89	2,89	3,38	-	13,5	3,46	
9	9	12	12	18	-	2,03	2,03	2,70	2,70	4,04	-	13,5	3,45	
9	9	12	14	14	-	2,09	2,09	2,80	3,26	3,26	-	13,5	3,45	
9	9	12	14	18	-	1,96	1,96	2,61	3,05	3,92	-	13,5	3,44	
9	9	14	14	14	-	2,03	2,03	3,15	3,15	3,15	-	13,5	3,45	
9	12	12	12	12	-	2,14	2,84	2,84	2,84	2,84	-	13,5	3,45	
9	12	12	12</											

Listes des combinaisons du modèle 6 postes AOYG 45 LBLA6- Mode chaud

Nb UI	TYPE D'APPAREIL POUR CHAQUE PIÈCE						MODE CHAUD								PUIS. ABSORBÉE (kW)
							PUISSANCE CALORIFIQUE (kW)								
	PIÈCE 1	PIÈCE 2	PIÈCE 3	PIÈCE 4	PIÈCE 5	PIÈCE 6	PIÈCE 1	PIÈCE 2	PIÈCE 3	PIÈCE 4	PIÈCE 5	PIÈCE 6	TOTAL		
6 UI	7	7	7	7	7	7	2,20	2,20	2,20	2,20	2,20	2,20	13,2	3,28	
	7	7	7	7	7	9	2,15	2,15	2,15	2,15	2,15	2,75	13,5	3,37	
	7	7	7	7	7	12	2,01	2,01	2,01	2,01	2,01	3,45	13,5	3,37	
	7	7	7	7	7	14	1,93	1,93	1,93	1,93	1,93	3,85	13,5	3,37	
	7	7	7	7	7	18	1,78	1,78	1,78	1,78	1,78	4,60	13,5	3,37	
	7	7	7	7	7	24	1,60	1,60	1,60	1,60	1,60	5,50	13,5	3,37	
	7	7	7	7	9	9	2,05	2,05	2,05	2,05	2,65	2,65	13,5	3,37	
	7	7	7	7	9	12	1,93	1,93	1,93	1,93	2,48	3,30	13,5	3,37	
	7	7	7	7	9	14	1,85	1,85	1,85	1,85	2,38	3,72	13,5	3,37	
	7	7	7	7	9	18	1,72	1,72	1,72	1,72	2,21	4,41	13,5	3,37	
	7	7	7	7	9	24	1,55	1,55	1,55	1,55	1,99	5,31	13,5	3,37	
	7	7	7	7	12	12	1,82	1,82	1,82	1,82	3,11	3,11	13,5	3,37	
	7	7	7	7	12	14	1,75	1,75	1,75	1,75	3,00	3,50	13,5	3,37	
	7	7	7	7	12	18	1,63	1,63	1,63	1,63	2,79	4,19	13,5	3,37	
	7	7	7	7	14	14	1,69	1,69	1,69	1,69	3,37	3,37	13,5	3,37	
	7	7	7	7	14	18	1,58	1,58	1,58	1,58	3,15	4,03	13,5	3,37	
	7	7	7	7	9	9	1,97	1,97	1,97	2,53	2,53	2,53	13,5	3,37	
	7	7	7	7	9	12	1,85	1,85	1,85	2,38	2,38	3,19	13,5	3,37	
	7	7	7	7	9	14	1,78	1,78	1,78	2,29	2,29	3,58	13,5	3,37	
	7	7	7	7	9	18	1,66	1,66	1,66	2,13	2,13	4,26	13,5	3,37	
	7	7	7	7	9	12	1,75	1,75	1,75	2,25	3,00	3,00	13,5	3,37	
	7	7	7	7	9	12	1,69	1,69	1,69	2,17	2,89	3,37	13,5	3,37	
	7	7	7	7	9	12	1,58	1,58	1,58	2,03	2,70	4,03	13,5	3,37	
	7	7	7	7	9	14	1,63	1,63	1,63	2,09	3,26	3,26	13,5	3,37	
	7	7	7	7	12	12	1,66	1,66	1,66	2,84	2,84	2,84	13,5	3,37	
	7	7	7	7	12	14	1,60	1,60	1,60	2,75	2,75	3,20	13,5	3,37	
	7	7	7	7	12	14	1,55	1,55	1,55	2,65	3,10	3,10	13,5	3,37	
	7	7	7	9	9	9	1,89	1,89	2,43	2,43	2,43	2,43	13,5	3,37	
	7	7	7	9	9	12	1,78	1,78	2,29	2,29	2,29	3,07	13,5	3,37	
	7	7	7	9	9	14	1,72	1,72	2,21	2,21	2,21	3,43	13,5	3,37	
	7	7	7	9	9	18	1,60	1,60	2,06	2,06	2,06	4,12	13,5	3,37	
	7	7	7	9	9	12	1,69	1,69	2,17	2,17	2,89	2,89	13,5	3,37	
	7	7	7	9	9	12	1,63	1,63	2,09	2,09	2,79	3,27	13,5	3,37	
	7	7	7	9	9	12	1,52	1,52	1,96	1,96	2,61	3,93	13,5	3,37	
	7	7	7	9	9	14	1,58	1,58	2,03	2,03	3,14	3,14	13,5	3,37	
	7	7	7	9	12	12	1,60	1,60	2,05	2,75	2,75	2,75	13,5	3,37	
	7	7	7	9	12	14	1,55	1,55	1,99	2,66	2,66	3,09	13,5	3,37	
	7	7	7	12	12	12	1,53	1,53	2,61	2,61	2,61	2,61	13,5	3,37	
	7	9	9	9	9	9	1,80	2,34	2,34	2,34	2,34	2,34	13,5	3,37	
	7	9	9	9	9	12	1,72	2,21	2,21	2,21	2,21	2,94	13,5	3,37	
	7	9	9	9	9	14	1,66	2,13	2,13	2,13	2,13	3,32	13,5	3,37	
	7	9	9	9	9	12	1,65	2,09	2,09	2,09	2,79	2,79	13,5	3,37	
7	9	9	9	9	12	1,58	2,03	2,03	2,03	2,69	3,14	13,5	3,37		
7	9	9	9	12	12	1,54	1,99	1,99	2,66	2,66	2,66	13,5	3,37		
9	9	9	9	9	9	2,25	2,25	2,25	2,25	2,25	2,25	13,5	3,37		
9	9	9	9	9	12	2,13	2,13	2,13	2,13	2,13	2,85	13,5	3,37		
9	9	9	9	9	12	2,03	2,03	2,03	2,03	2,69	2,69	13,5	3,37		

Multi-splits

ATTENTION : Modèles Muraux Takao M2 Confort (KMCC) non compatibles avec cette unité extérieure AOYG 45 LBLA6.

# GAINABLES ZONING DIFFUSION D'AIR

## GUIDE DE CHOIX

Gainables P. 782  
Diffusion d'air P. 784

atlantic **PRO**  
Services

P. 24



## SOLUTION DE ZONING POUR GAINABLES MONOSPLITS **R32**

### Gainable + Plénum Shogun ZC 1.1

P. 787



## GAINABLES CONFORT

**R32**

### Gainables Confort Plus

P. 798



### Gainables compacts Confort

P. 802



### Gainables Confort

P. 804



### Gainables haute pression Confort

P. 806



## GAINABLES INITIALE

**R32**

### Gainables compacts Initiale

P. 808



### Gainables Initiale

P. 810





## GAINABLES CONFORT

## R410A

### Gainables Confort et Gainables Compacts Confort

P. 814



### Gainables haute pression Confort

P. 816



## GARANTIE

**GARANTIE 2 ANS**  
pièces

Tous les produits ont une garantie de 2 ans pièces.

**GARANTIE 5 ANS**  
compresseur

La garantie du compresseur passe à 5 ans sous réserve d'un contrat d'entretien annuel souscrit dès la 1<sup>re</sup> année, auprès de l'installateur, d'une entreprise spécialisée ou d'Atlantic.

\*Sauf Shogun ZC 1.1

## ACCESSOIRES ET DIFFUSION D'AIR

## COMPATIBLES R32 ET R410A

### Accessoires de raccordement

P. 820



### Diffusion d'air

P. 828



### Accessoires de régulation

P. 848

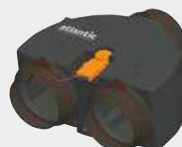

### Accessoires de réseau

P. 850



# Shogun, le concept



RÉNO

NEUF



*Une offre  
100% Atlantic  
parfaitement adaptée  
aux applications  
résidentielles et petits  
tertiaires*



## Pilotage



**1** Sonde d'ambiance simplifiée  
p. 792



**2** Sonde d'ambiance principale  
p. 792

## SOLUTION SHOGUN



Unité extérieure gainable  
**AOYG 24 KBTB.UE**  
p. 804



Système de zoning  
**Gainable + Shogun ZC 1.1**  
p. 787



Ensemble de reprise  
**ER 25/60**  
p. 821



Conduits souples  
avec isolation phonique  
p. 850



Grille de transfert  
**GRA**  
p. 823



Diffuseur à fentes  
**LSD**  
p. 830

← Air traité  
← Air neuf extérieur  
← Air repris



3 Bridge  
**Cozytouch**  
p. 794



# Guide de choix

## Gainables

### GAINABLES

				PUISSANCE NÉCESSAIRE POUR VOTRE PROJET (W)							
				TAILLE				2 500	3 500	4 300	5 200
								9	12	14	18
<b>R32</b>	Confort Plus			Monophasé	-	●	●	●			
				Triphasé	-	-	-	-			
	Confort		Compact	Monophasé	●	●	●	●			
				Triphasé	-	-	-	-			
			Moyenne pression	Monophasé	-	-	-	-			
				Triphasé	-	-	-	-			
			Haute pression	Monophasé	-	-	-	-			
				Triphasé	-	-	-	-			
	Initiale		Compact	Monophasé	●	●	●	●			
				Triphasé	-	-	-	-			
		Moyenne pression	Monophasé	-	-	-	-				
			Triphasé	-	-	-	-				
<b>R410A</b>	Confort		Compact	Monophasé	-	-	-	●			
				Triphasé	-	-	-	-			
		Moyenne pression	Monophasé	-	-	-	-				
			Triphasé	-	-	-	-				
		Haute pression	Monophasé	-	-	-	-				
			Triphasé	-	-	-	-				

Guide de choix		GAINABLES CONFORT PLUS	GAINABLES CONFORT	GAINABLES COMPACTS CONFORT
CONFORT	Acoustique UE/UI	★★★★★	★★★★	★★★★★
	Compatibilité Shogun <b>R32</b>	OUI	OUI	OUI
	Compatibilité Shogun <b>R410A</b>	NON	NON	NON
PERFORMANCE	Performance Froid/Chaud	★★★★★	★★★★	★★★★
	Fonctionnement à basse température	★★★★★	★★★★	★★★★
	Certification	OUI	OUI	OUI
INSTALLATION	Flexibilité de pose (encombrement, longueur de liaisons, dénivelé, pression disponible)	★★★★★	★★★★	★★★★★
UTILISATION	Programmation hebdomadaire <b>R32</b>	en option	en option	en option
	Programmation hebdomadaire <b>R410A</b>	de série	de série	de série
	Fonctions avancées (réglage automatique de la pression statique à la mise en service, ...)	★★★★★	★★	★★
INVESTISSEMENT		€ € € €	€ € €	€



	6 300	6 800	8 500	10 000	12 500	14 000	19 000	22 000
	22	24	30	36	45	54	72	90
	●	●	●	●	●	●	-	-
	-	-	-	●	●	●	-	-
	-	-	-	-	-	-	-	-
	●	●	●	●	●	-	-	-
	-	-	-	●	●	-	-	-
	-	-	-	-	●	●	-	-
	-	-	-	-	●	●	-	-
	-	-	-	-	-	-	-	-
	●	●	●	●	●	-	-	-
	-	-	-	●	●	-	-	-
	-	-	-	-	-	-	-	-
	-	●	●	●	●	-	-	-
	-	-	-	●	●	-	-	-
	-	-	-	-	-	-	-	-
	-	-	-	-	-	●	-	-
	-	-	-	-	-	●	●	●

	GAINABLES HAUTE PRESSION	GAINABLES INITIALE	GAINABLES COMPACTS INITIALE
	★★★★	★★	★★★★
	NON	OUI	OUI
	NON	NON	NON
	★★★★	★★	★★
	★★★★	★★	★★
	OUI	OUI	OUI
	★★★★	★★	★★★★
	en option	en option	en option
	de série	de série	de série
	★★★★	★★	★★
	€ € € €	€ €	€

## ZOOM SUR SHOGUN : SYSTÈME DE RÉGULATION PIÈCE PAR PIÈCE

- **Shogun régule jusqu'à 8 zones à 0,1°C près** (certification eu.bac) ce qui permet d'atteindre un confort optimal dans chaque pièce.
- **Des fonctions avancées** : gestion centralisée et locale, Shogun permet de réaliser des économies grâce à des fonctions comme la limitation des températures de consigne.
- **Domotique et connectivité** : les plénums sont pilotables via l'application Atlantic Cozytouch et ouverts à la GTB (modbus natif)
- **Produit sous Avis Technique N°14.5/16-2186\_V4**











Voir p. 787



# Guide de choix



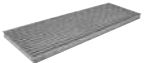



## Diffusion d'air







### GRILLES, DIFFUSEURS ET BOUCHES

GRILLES DE SOUFFLAGE	Forme du jet d'air	Application	Hauteur sous plafond conseillée (m)	Taux d'induction	Esthétique	Page
 <b>GALC-GALC-CL</b>	 1 direction	Plafond	< 4	★	★★★★	p. 827
 <b>GDD / GDF-ABS</b>	 2 directions	Mur	< 4	★	★★★	p. 828-829
 <b>DLA</b>	 1 direction	Mur Allège	< 3	★	★★★★	p. 833





GRILLE DE SOL	Forme du jet d'air	Application	Hauteur sous plafond conseillée (m)	Taux d'induction	Page
 <b>GDS</b>	 1 direction	Sol	< 4	★	p. 834

GRILLES DE REPRISE	Avec filtre	Application	Hauteur sous plafond conseillée (m)	Plage de débit (m³/h)	Page
 <b>GRA</b>	Sans	Mur et plafond	2 à 3,5	de 150 à 5 000	p. 823
 <b>GRA-FL</b>	Avec	Mur et plafond	2 à 3,5	de 150 à 1 700	p. 823

DIFFUSEURS À FENTES	Forme du jet d'air	Application	Hauteur sous plafond conseillée (m)	Taux d'induction	Esthétique	Page
 <b>LSD</b> (plénum séparé)	 Linéaires 1 ou 2 directions	Mur et plafond	< 4	★★	★★★★★	p. 830
 <b>DFA</b> (plénum pré-monté)	 Linéaires 1 ou 2 directions	Mur et plafond	< 4	★★	★★★★★	p. 831
 <b>LOOK</b> (1 fente)	 Linéaires 1 ou 2 directions	Mur et plafond	< 4	★★	★★★★★	p. 832





DIFFUSEURS PLAFONNIERS CARRÉS	Forme du jet d'air	Application	Hauteur sous plafond conseillée (m)	Taux d'induction	Esthétique	Page
 <b>DFZ-S4</b>	 4 directions	Plafond	< 4	★★	★★★★	p. 836
 <b>DRIM</b> Soufflage reprise	 4 directions	Plafond	< 4	★★	★★★★	p. 836
 <b>DC4D-FP</b>	 4 directions	Plafond	< 4	★★	★★★★	p. 840





Pour les autres grilles et diffuseurs se reporter au chapitre diffusion d'air p. 472



DIFFUSEURS PLAFONNIERS CIRCULAIRES		Forme du jet d'air	Application	Hauteur sous plafond conseillée (m)	Taux d'induction	Esthétique	Page
	<b>DAC / DAC-FP</b> <sup>(1)</sup>	 Radial à cône variable	Plafond	< 4	★★★★	★★★	p. 837
	<b>DAM / DAM-FP</b> <sup>(2)</sup>	 Radial	Plafond	< 4	★★★★	★★★	p. 839



(1) Version DAC-FP pour montage plafond modulaire, p. 838

(2) Version DAM-FP pour montage plafond modulaire, p. 840

DIFFUSEURS PLAFONNIERS A JET HELICOIDAL		Forme du jet d'air	Application	Hauteur sous plafond conseillée (m)	Taux d'induction	Esthétique	Page
	<b>PLAY/PLAY-KLIN</b>	 Multi-directionnel	Plafond	< 4	★★★★★	★★★★★	p. 841
	<b>NEXT/NEXT-KLIN</b>	 Tourbillonnaire	Plafond	< 4	★★★★★	★★★★★	p. 842

DIFFUSEURS TOURBILLONNAIRES BUSES DE SOUFFLAGE		Forme du jet d'air	Application	Hauteur sous plafond conseillée (m)	Taux d'induction	Esthétique	Page
	<b>BAH / BAH AUTO</b>	 Mono-directionnel	Mur	> 3	★★★★★	★★★★★	p. 844
	<b>AX6 / AX6 AUTO</b>	 Tourbillonnaire	Plafond	> 3	★★★★★	★★★★	p. 844

GRILLES EXTERIEURES		Pas de lame	Application	Mode de fixation	Plage de débit (m³/h)	Page
	<b>GAE 25</b>	25	Mur	Sur matériaux support ou cadre à sceller	de 100 à 2 900	p. 846
	<b>GAE 50</b>	50	Mur	Sur matériaux support ou cadre à sceller	de 350 à 7 000	p. 847
	<b>GAE 100</b>	100	Mur	Sur matériaux support ou cadre à sceller	de 700 à 23 000	p. 847

BOUCHES D'INSUFLATION		Forme du jet d'air	Application	Hauteur sous plafond conseillée (m)	Taux d'induction	Esthétique	Page
	<b>LINE 4</b>	 2,3 ou 4 directions	Plafond	< 4m	★	★★★★★	p. 835

## Mural Kazendo

Le confort à l'état pur  
Jusqu'à 99,9% des polluants éliminés



**Air Cleaner Technology, 3 fonctions garantissant une qualité d'air intérieur optimale :**

- Stérilisation à haute température
- Filtration haute performance avec capteur intelligent de qualité d'air
- Auto-nettoyage des unités intérieures et extérieures

DÉTAILS PRODUIT p. 710

# Shogun, à chacun son confort thermique

Solution de régulation pièce par pièce

Une offre complète parfaitement adaptée pour le résidentiel et le petit tertiaire

Voir la vidéo



La technologie Shogun permet de piloter jusqu'à 8 pièces, grâce à une télécommande située dans la pièce principale et des télécommandes simplifiées placées dans les autres pièces.



Sonde principale



Sonde simplifiée



La solution Shogun est compatible avec les gainables R32. Voir modèle p. 793.

## Oui au confort thermique...

- Une solution de climatisation réversible ultra performante
- Le confort à la demande grâce à un système de commande intuitif : la température s'ajuste pièce par pièce

## ...qui sait se faire oublier...

- Une solution invisible... installée dans les combles ou le faux-plafond
- ...et silencieuse avec seulement 20 dB(A)<sup>(1)</sup>

## ...mais qui n'oublie pas l'économie d'énergie.

- Jusqu'à 27% d'économies d'énergie<sup>(2)</sup>
- Des performances allant jusqu'à la classe A++<sup>(3)</sup>

## UNE SOLUTION IDÉALE DANS LE NEUF

Shogun est valorisée dans le neuf grâce à la certification eu.bac



215467

La certification eu.bac à 0,1°C<sup>(4)</sup> près permet de garantir une extrême précision de régulation dans chaque pièce.

## UNE SOLUTION IDÉALE EN RÉNOVATION

Facile et rapide d'installation grâce à une communication 100% radio, Shogun s'adapte aux contraintes des projets de rénovation.

(1) Selon modèle.

(2) VS un système de PAC air-air gainable sans régulation pièce par pièce (Shogun) Source Étude Atlantic CRCT.

(3) A++ en mode froid et A+ en mode chaud, selon modèle.

(4) 0,0°C en mode chaud / 0,1°C en mode froid.



## Une solution 100% Atlantic :

- 1 seul interlocuteur
- 1 seul chiffreage
- 1 seul service technique

## Vivez le confort connecté



Connectez votre solution Shogun à l'application Atlantic COZYTOUCH, pour commander et programmer à distance la température de chaque pièce.

Malin et... éco-responsable !  
Votre confort est maintenant entre vos mains.



Compatible avec la box Tahoma de Somfy.



# Solution Shogun Monosplit Multizones

## Chiffrages types dans le neuf résidentiel pavillonnaire

La solution Shogun est de plus en plus prescrite dans le neuf pour des applications résidentielles.

Afin de faciliter la sélection du matériel, nous vous proposons des chiffrages types pour les 4 logements suivants :

- Logement T3 (de 65 à 80 m<sup>2</sup>)
- Logement T4 petite superficie (de 75 à 85 m<sup>2</sup>)
- Logement T4 standard (de 85 à 100 m<sup>2</sup>)
- Logement T5 (supérieur à 100 m<sup>2</sup>)

Tous les composants principaux de la solution Shogun sont spécifiés dans ces différents chiffrages : Plénum Shogun et ses éventuels accessoires, pack sondes filaires, reprise, gaine isolée et accessoires de réseaux.

Concernant la diffusion d'air, nous vous proposons 2 offres :

- Une offre standard de soufflage au plafond via des grilles à ailettes courbes type GALC-CL.



- Une offre premium de soufflage au plafond via des diffuseurs linéaires à fentes type LSD.



Concernant le choix du gainable, un tableau d'aide à la sélection situé sur la page de droite vous permet de faire une pré-sélection, qui doit bien sûr être validée par une étude thermique.

### CHIFFRAGES TYPES

Type de logement	T3				T4 petite superficie			
	65 à 80 m <sup>2</sup>				75 à 85 m <sup>2</sup>			
Surface habitable								
Type de diffusion plafond	STANDARD		PREMIUM		STANDARD		PREMIUM	
Plénum Shogun/Zone Plus	Shogun ZC 1.1 160 S4 (875183) RT : Shogun ZC 1.1 160 S4 RT (875189)				Réversible : Shogun ZC 1.1 160 S4 (875183) RT : Shogun ZC 1.1 160 S4 RT (875189) + Zone Plus 160/200 (875052)			
Brides	Se reporter au tableau d'aide à la sélection - À déterminer en fonction du gainable choisi.							
Packs sondes filaires	Filaire 1.1 3Z (875204)				Filaire 1.1 4Z (875205)			
Ensemble de reprise	Se reporter au tableau d'aide à la sélection - À déterminer en fonction du gainable choisi.							
Bride de reprise	Se reporter au tableau d'aide à la sélection - À déterminer en fonction du gainable choisi.							
	LIBELLÉ	RÉF.	LIBELLÉ	RÉF.	LIBELLÉ	RÉF.	LIBELLÉ	RÉF.
Gaine isolée diam. 160	2 x T 160 CIS-P	2 x 524740	2 x T 160 CIS-P	2 x 524740	3 x T 160 CIS-P	3 x 524740	3 x T 160 CIS-P	3 x 524740
Gaine isolée diam. 200	4 x T 200 CIS-P	4 x 524741	4 x T 200 CIS-P	4 x 524741	4 x T 200 CIS-P	4 x 524741	4 x T 200 CIS-P	4 x 524741
Réduction 200/160	1 x RCC 200/160	1 x 523472	3 x RCC 200/160	3 x 523472	1 x RCC 200/160	1 x 523472	3 x RCC 200/160	3 x 523472
Raccord femelle diam. 200	Non nécessaire	Non nécessaire	2 x RFT 200	2 x 523433	Non nécessaire	Non nécessaire	2 x RFT 200	2 x 523433
Raccord femelle diam. 160	1 x RFT 160	1 x 523432	1 x RFT 160	1 x 523432	1 x RFT 160	1 x 523432	1 x RFT 160	1 x 523432
Diffuseur séjour	2 x GALC-CL 300x150	2 x 529297	2 x LSD-PL 3F1000	2 x 535509	2 x GALC-CL 300x150	2 x 529297	2 x LSD-PL 3F1000	2 x 535509
Plénum séjour	2 x BBG-ABS 300x150	2 x 535993	2 x Plénum 3F1000	2 x 528514	2 x BBG-ABS 300x150	2 x 535993	2 x Plénum 3F1000	2 x 528514
Diffuseur chambres*	2 x GALC-CL 300x150	2 x 529297	2 x LSD-PL 3F558	2 x 535314	3 x GALC-CL 300x150	3 x 529297	3 x LSD-PL 3F558	3 x 535314
Plénum chambres	2 x BBG-ABS 300x150	2 x 535993	2 x Plénum 3F558	2 x 535981	3 x BBG-ABS 300x150	3 x 535993	3 x Plénum 3F558	3 x 535981
Pattes de fixation BBG-ABS x 2	4	4 x 536792	-	Non nécessaire	5	5 x 536792	-	Non nécessaire
Bande adhésive BA55	1	1 x 523717	1	1 x 523717	1	1 x 523717	1	1 x 523717
Colliers C 200 G (sachet de 2)	16	16 x 523323	16	16 x 523323	20	20 x 523323	20	20 x 523323

\* 1 diffuseur par chambre.

## AIDE À LA SÉLECTION

	Type	Désignation UI	Référence	Désignation UE	Référence	T3	T4 petite superficie	T4 standard	T5	Ensemble de reprise	Bride de reprise	Bride Shogun
R32	Gainable Confort plus	ARXG 12 KHTAP.UI	873132	AOYG 12 KBTB.UE	872081	●	-	-	-	809926	875034	875141
		ARXG 14 KHTAP.UI	873133	AOYG 14 KBTB.UE	872082	●	●	-	-	809926	875034	875141
		ARXG 18 KHTAP.UI	873134	AOYG 18 KBTB.UE	872083	-	●	●	-	809925	875035	875142(1) / 875143(2)
		ARXG 22 KHTAP.UI	873135	AOYG 22 KBTB.UE	872084	-	-	●	-	809925	875035	875143
		ARXG 24 KHTAP.UI	873136	AOYG 24 KBTB.UE	872085	-	-	●	●	809925	875035	875143
		ARXG 30 KHTAP.UI	873137	AOYG 30 KBTB.UE	872086	-	-	●	●	809925	875035	875143
		ARXG 36 KHTAP.UI	873138	AOYG 36 KBTB.UE	872087	-	-	-	●	809925	875036	875144
	Gainable Compact	ARXG 9 KLLA.UI	873141	AOYG 9 KBTB.UE	872080	●	-	-	-	809926	809914	875140
		ARXG 12 KLLA.UI	873142	AOYG 12 KBTB.UE	872081	●	-	-	-	809926	809914	875140
		ARXG 14 KLLA.UI	873143	AOYG 14 KBTB.UE	872082	●	-	-	-	809926	809 914	875140
		ARXG 18 KLLA.UI	873144	AOYG 18 KBTB.UE	872083	●	●	-	-	809926	809 917	Non nécessaire
	Gainable Confort	ARXG 22 KMLB.UI	873213	AOYG 22 KBTB.UE	872084	-	-	●	-	809925	809906	Non nécessaire
		ARXG 24 KMLA.UI	873146	AOYG 24 KBTB.UE	872085	-	-	●	-	809925	809906	Non nécessaire
		ARXG 30 KMLA.UI	873147	AOYG 30 KBTB.UE	872086	-	-	●	●	809925	809906	Non nécessaire
		ARXG 36 KMLA.UI	873148	AOYG 36 KBTB.UE	872087	-	-	-	●	809925	809906	Non nécessaire

(1) Si associé aux modèles Plénum Shogun ZC 1.1 160 S4 / RT (875183 ou 875189). (2) Si associé aux modèles Plénum Shogun ZC 1.1 200 S5 / RT (875185 ou 875191).

T4 standard				T5			
85 à 100 m <sup>2</sup>				SUP à 100 m <sup>2</sup> (1 diffuseur par chambre)			
STANDARD		PREMIUM		STANDARD		PREMIUM	
Réversible : Shogun ZC 1.1 200 S5 (875185) RT : Shogun ZC 1.1 200 S5 RT (875191)				Réversible : Shogun ZC 1.1 200 S5 (875185) RT : Shogun ZC 1.1 200 S5 RT (875191) + Zone Plus 160/200 (875052)			
Se reporter au tableau d'aide à la sélection - À déterminer en fonction du gainable choisi.							
Filaire 1.1 4Z (875205)				Filaire 1.1 5Z (875206)			
Se reporter au tableau d'aide à la sélection - À déterminer en fonction du gainable choisi.							
Se reporter au tableau d'aide à la sélection - À déterminer en fonction du gainable choisi.							
LIBELLÉ	RÉF.	LIBELLÉ	RÉF.	LIBELLÉ	RÉF.	LIBELLÉ	RÉF.
3 x T 160 CIS-P	3 x 524740	Non nécessaire	Non nécessaire	4 x T 160 CIS-P	4 x 524740	Non nécessaire	Non nécessaire
4 x T 200 CIS-P	4 x 524741	7 x T 200 CIS-P	7 x 524741	4 x T 200 CIS-P	4 x 524741	8 x T 200 CIS-P	8 x 524741
3 x RCC 200/160	3 x 523472	Non nécessaire	Non nécessaire	2 x RCC 200/160	2 x 523472	Non nécessaire	Non nécessaire
3 x RFT 200	3 x 523433	Non nécessaire	Non nécessaire	2 x RFT 200	2 x 523433	Non nécessaire	Non nécessaire
Non nécessaire	Non nécessaire	Non nécessaire	Non nécessaire	Non nécessaire	Non nécessaire	Non nécessaire	Non nécessaire
2 x GALC-CL 300x150	2 x 529297	2 x LSD-PL 3F1000	2 x 535509	2 x GALC-CL 400x150	2 x 529298	2 x LSD-PL 3F1000	2 x 535509
2 x BBG-ABS 300x150	2 x 535993	2 x Plénum 3F1000	2 x 528514	2 x BBG-ABS 400x150	2 x 535995	2 x Plénum 3F1000	2 x 528514
3 x GALC-CL 300x150	3 x 529297	3 x LSD-PL 3F558	3 x 535314	4 x GALC-CL 300x150	4 x 529297	4 x LSD-PL 3F558	4 x 535314
3 x BBG-ABS 300x150	3 x 535993	3 x Plénum 3F558	3 x 535981	4 x BBG-ABS 300x150	4 x 535993	4 x Plénum 3F558	4 x 535981
5	5 x 536792	-	Non nécessaire	6	6 x 536792	-	Non nécessaire
1	1 x 523717	1	1 x 523 717	1	1 x 523717	1	1 x 523717
20	20 x 523323	20	20 x 523323	24	24 x 523323	24	24 x 523323

# Shogun ZC 1.1



Voir la vidéo



## + PRODUITS



VERSION CHAUD SEUL  
SELON MODELE



- **Simplification de câblage**
  - gain de temps lors de l'installation
  - diminution du risque d'erreur lors du câblage

- **Une gamme adaptée à toutes les applications :**
  - 6 modèles, de 2 à 5 registres motorisés
  - compatibilité avec nos gammes gainables au R32
  - versions réversible ou chaud seul
- **Des fonctions avancées :**
  - gestion centralisée
  - limitation des températures de consigne
  - information sur la performance de l'installation
- **Domotique et connectivité :**
  - ouverture GTB : produit natif ModBus
  - pilotage à distance via Atlantic Cozytouch
  - compatible avec l'application Somfy et la box Tahoma
- **Précision de régulation :**
  - certification eu.bac 0,1°C en mode froid et 0,0°C en mode chaud
- **Compatibilité ventilation simple flux hygroréglable Atlantic (type A et B). Avis Technique N° 14.5/16-2186\_V4**



(1) Eu.bac : Certificat numéro 215467 relatif au modèle Plénum Shogun ZC 160 S3 (les autres produits de la gamme Shogun sont également certifiés, voir le site internet : [www.eubaccert.eu](http://www.eubaccert.eu)).

(2) Selon conditions. Plus d'informations, voir p.78-79.

**Shogun est un système adapté aussi bien pour les applications résidentielles que petits tertiaires.**

**Il offre la possibilité de piloter jusqu'à 8 zones, via une sonde centralisée située dans la pièce principale et des sondes simplifiées placées dans toutes les autres pièces.**

	SHOGUN ZC 1.1 160 S2 / 160 S2 RT	SHOGUN ZC 1.1 160 S3 / 160 S3 RT	SHOGUN ZC 1.1 160 S4 / 160 S4 RT	SHOGUN ZC 1.1 200 S4 / 200 S4 RT	SHOGUN ZC 1.1 200 S5 / 200 S5 RT	SHOGUN ZC 1.1 160 S5 / 160 S5 RT
Résidentiel individuel	•	•	•	•	•	•
Résidentiel collectif	•	•	•	-	-	-
Petit tertiaire	-	•	•	•	•	•

Produits recommandés en fonction de l'application

### SHOGUN ZC 1.1

- Shogun ZC 1.1 160 S2 / 160 S2 RT
- Shogun ZC 1.1 160 S3 / 160 S3 RT
- Shogun ZC 1.1 160 S4 / 160 S4 RT
- Shogun ZC 1.1 200 S4 / 200 S4 RT
- Shogun ZC 1.1 200 S5 / 200 S5 RT
- Shogun ZC 1.1 160 S5 / 160 S5 RT

### PACKS SONDES

Sonde principale    Sonde simplifiée    Passerelle IO (Navipass)

Exemple pour 2 zones : 1 sonde d'ambiance principale, 1 sonde d'ambiance simplifiée, 1 passerelle IO (Navipass). Alimentation filaire ou piles

### OPTIONS DISPONIBLES

Kit 1 zone - Zone Plus 160/200    Sonde d'ambiance simplifiée

Bridge Cozytouch voir p. 794



## SIMPLIFICATION DE CÂBLAGE

La simplification de câblage de la solution Shogun permet un véritable gain de temps lors de l'installation et diminue fortement les risques d'erreur. Plus que 5 câbles à brancher !

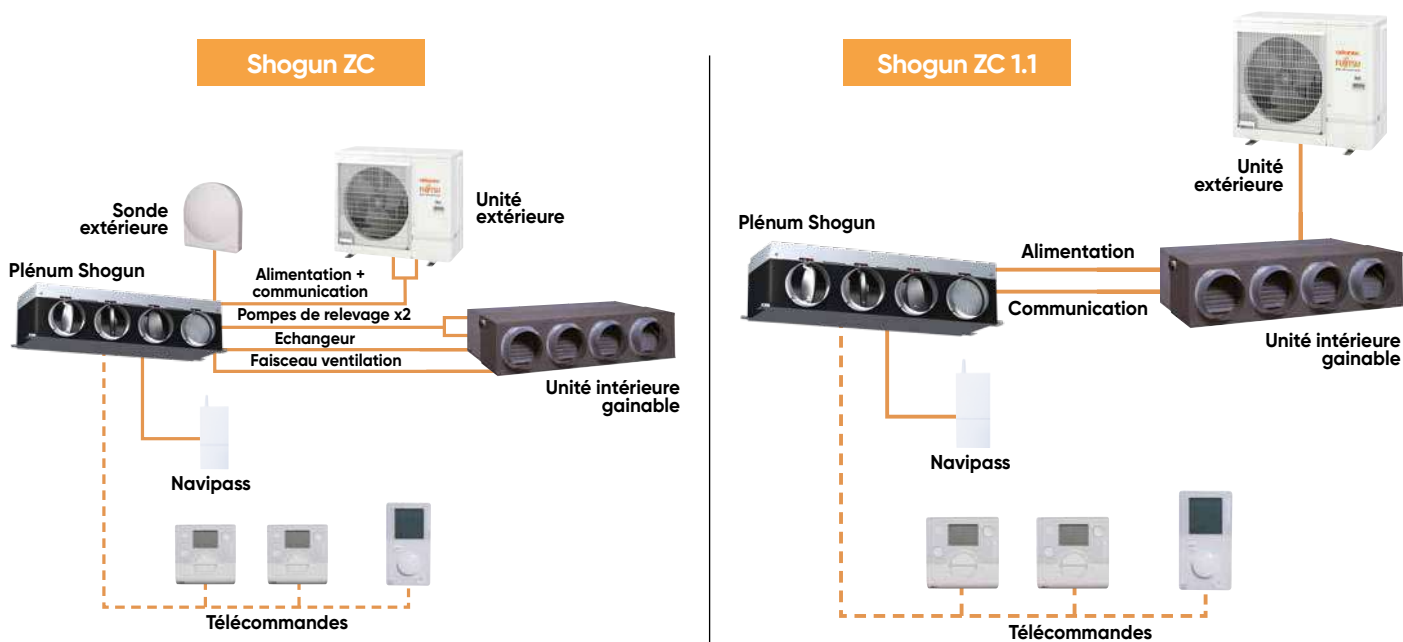

## DÉTAIL DES REGISTRES

### SHOGUN ZC.1.1

Shogun ZC.1.1 est composé d'un plénum (2 à 5 registres motorisés selon modèle), avec coffret de régulation intégré et sa sonde extérieure.

Possibilité de traiter jusqu'à 8 zones (prévoir des kits Zone Plus 160/200 supplémentaires).

#### Disponible en 2 versions :

- chaud seul pour les applications RT 2012/RE 2020,
- réversible pour un confort toutes saisons.

**Sondes d'ambiance non incluses dans ces kits de régulation. Pack sondes à commander séparément (voir ci-dessous).**

LIBELLÉ	Nombre de registres et Ø raccord. (mm)	H x L x P (mm)	RÉF.	PRIX € H.T
SHOGUN ZC 1.1 160 S2	2 x 160	300 x 881 x 497	875181	2 311
SHOGUN ZC 1.1 160 S3	3 x 160	300 x 881 x 497	875182	2 715
SHOGUN ZC 1.1 160 S4	3 x 160 / 1 x 200	300 x 1230 x 447	875183	2 968
SHOGUN ZC 1.1 200 S4	4 x 200	300 x 1230 x 447	875184	3 052
SHOGUN ZC 1.1 200 S5	5 x 200	300 x 1500 x 447	875185	3 543
SHOGUN ZC 1.1 160 S5	4 x 160 / 1 x 200	300 x 1500 x 447	875186	3 458
SHOGUN ZC1.1 160 S2 RT	2 x 160	300 x 881 x 497	875187	2 311
SHOGUN ZC1.1 160 S3 RT	3 x 160	300 x 881 x 497	875188	2 715
SHOGUN ZC1.1 160 S4 RT	3 x 160 / 1 x 200	300 x 1230 x 447	875189	2 968
SHOGUN ZC1.1 200 S4 RT	4 x 200	300 x 1230 x 447	875190	3 052
SHOGUN ZC1.1 200 S5 RT	5 x 200	300 x 1500 x 447	875191	3 543
SHOGUN ZC1.1 160 S5 RT	4 x 160 / 1 x 200	300 x 1500 x 447	875192	3 458

+ Éco-participation en € HT : 1,67

# Shogun ZC 1.1



## Packs sondes

Pack composé d'une sonde principale, de 1 à 4 sondes simplifiées (selon modèle) et d'une passerelle de communication IO Homecontrol (passerelle Navipass fournie avec un câble de 3 m de type RS 485).

- **La sonde principale** est une sonde centralisée qui permet de gérer la zone dans laquelle elle se trouve (zone principale) mais aussi d'accéder à tous les paramètres du système (paramètres utilisateur, installateur et spécialiste).

Cette sonde permet d'effectuer la mise en service et la maintenance du plénum Shogun ZC 1.1 ; elle offre des fonctions évoluées (limitation des températures de consigne, informations sur la performance de l'installation, ...)

- **La sonde simplifiée** équipe chacune des zones secondaires. Elle permet de mettre la zone sur ON ou OFF, de passer du mode confort au mode éco lorsqu'une programmation est active, ou de régler tout simplement la température de consigne lorsqu'on est en mode manuel.

CV1209

LIBELLÉ	Type d'alimentation	Nombre de zones	RÉF.	PRIX € H.T
PACK FILAIRE 1.1 2Z	Filaire 24V	2	875203	512
PACK FILAIRE 1.1 3Z	Filaire 24V	3	875204	667
PACK FILAIRE 1.1 4Z	Filaire 24V	4	875205	821
PACK FILAIRE 1.1 5Z	Filaire 24V	5	875206	974
PACK PILE 1.1 2Z	Sonde principale : Piles (2 x AA) Sonde simplifiée : Piles (2 x AAA)	2	875207	613
PACK PILE 1.1 3Z	Sonde principale : Piles (2 x AA) Sondes simplifiées : Piles (2 x AAA)	3	875208	819
PACK PILE 1.1 4Z	Sonde principale : Piles (2 x AA) Sondes simplifiées : Piles (2 x AAA)	4	875209	1 026
PACK PILE 1.1 5Z	Sonde principale : Piles (2 x AA) Sondes simplifiées : Piles (2 x AAA)	5	875210	1 232

+ Éco-participation en € HT : 0,12

**Permet de traiter jusqu'à 5 zones.****Disponible en version alimentation filaire 24 V ou alimentation par piles.****Les Pack Sondes 1.1 ne sont compatibles qu'avec les Shogun ZC 1.1**

## DÉTAIL DES BRIDES (EN OPTION)

CV1209

LIBELLÉ	Désignation	RÉF.	PRIX € H.T
B1 SHOGUN	Bride B1 Shogun 160 S2/S3	875137	65,1
B2 SHOGUN	Bride B2 Shogun 160 S2/S3	875138	65,1
B3 SHOGUN	Bride B3 Shogun 160 S3	875139	65,1
B4 SHOGUN	Bride B4 Shogun 160 S4	875140	65,1
B5 SHOGUN	Bride B5 Shogun 160 S4	875141	65,1
B6 SHOGUN	Bride B6 Shogun 160 S4	875142	84,9
B7 SHOGUN	Bride B7 Shogun 200 S4/S5 - 160 S5	875143	141
B8 SHOGUN	Bride B8 Shogun 200 S4/S5 - 160 S5	875144	141

Tableau des compatibilités disponible p. 793

## OPTIONS

### Kit 1 zone - Zone Plus 160/200

Nécessaire lorsque le nombre de zones dépasse celui du plénum. Kit composé de 2 registres motorisés Ø 200, de 3 réductions coniques 200/160 et d'une longueur de câble de communication de 4 m.

Prévoir autant de kit 1 zone que de zone supplémentaire.  
**Sonde d'ambiance non incluse dans le kit, à commander séparément (voir ci-dessous).**

CV1209

LIBELLÉ	Ø raccordement (mm)	H x L x P (mm)	RÉF.	PRIX € H.T
ZONE+ 160/200	160 et/ou 200	295 x 590 x 400	875052	529

**1 seul libellé pour les réseaux en Ø 160 ou en Ø 200.**

+ Éco-participation en € HT : 1,67

### Sondes d'ambiance simplifiées

Nécessaire lorsque le nombre de zones dépasse 5. Prévoir une sonde par zone supplémentaire. Sonde identique à la sonde simplifiée livrée dans les packs sondes.

**Disponible en version alimentation filaire 24 V ou alimentation par piles (2 x AAA).**

CV1209

LIBELLÉ	Type d'alimentation	RÉF.	PRIX € H.T
SONDE FILAIRE	Filaire 24V	875073	154
SONDE A PILES	Piles (2 x AAA)	875074	206

+ Éco-participation en € HT : 0,12

## TABLEAU DES COMPATIBILITÉS

UI	UE	Shogun ZC 1.1 160 S2 / 160 S2 RT	Shogun ZC 1.1 160 S3 / 160 S3 RT	Shogun ZC 1.1 160 S4 / 160 S4 RT	Shogun ZC 1.1 200 S4 / 200 S4 RT	Shogun ZC 1.1 200 S5 / 200 S5 RT	Shogun ZC 1.1 160 S5 / 160 S5 RT
----	----	--	--	--	--	--	--

GAINABLES R32

### GAMMES CONFORT PLUS MONOPHASÉES ET TRIPHASÉES

ARXG 12 KHTAP.UI	AOYG 12 KBTB.UE	● (B2)	● (B2)	● (B5)	-	-	-
ARXG 14 KHTAP.UI	AOYG 14 KBTB.UE	● (B2)	● (B2)	● (B5)	-	-	-
ARXG 18 KHTAP.UI	AOYG 18 KBTB.UE	-	● (B3)	● (B6)	● (B7)	● (B7)	● (B7)
ARXG 22 KHTAP.UI	AOYG 22 KBTB.UE	-	● (B3)	● (B6)	● (B7)	● (B7)	● (B7)
ARXG 24 KHTAP.UI	AOYG 24 KBTB.UE	-	● (B3)	● (B6)	● (B7)	● (B7)	● (B7)
ARXG 30 KHTAP.UI	AOYG 30 KBTB.UE	-	● (B3)	● (B6)	● (B7)	● (B7)	● (B7)
ARXG 36 KHTAP.UI	AOYG 36 KBTB.UE	-	-	-	● (B8)	● (B8)	● (B8)
ARXG 45 KHTAP.UI	AOYG 45 KBTB.UE	-	-	-	● (B8)	● (B8)	● (B8)
ARXG 54 KHTAP.UI	AOYG 54 KBTB.UE	-	-	-	● (B8)	● (B8)	● (B8)
ARXG 36 KHTAP.UI	AOYG 36 KRTA.UE	-	-	-	● (B8)	● (B8)	● (B8)
ARXG 45 KHTAP.UI	AOYG 45 KRTA.UE	-	-	-	● (B8)	● (B8)	● (B8)
ARXG 54 KHTAP.UI	AOYG 54 KRTA.UE	-	-	-	● (B8)	● (B8)	● (B8)

### GAMMES COMPACTS CONFORT & CONFORT MONOPHASÉES ET TRIPHASÉES

ARXG 9 KLLA.UI	AOYG 9 KBTB.UE	●	●	● (B4)	-	-	-
ARXG 12 KLLA.UI	AOYG 12 KBTB.UE	●	●	● (B4)	-	-	-
ARXG 14 KLLA.UI	AOYG 14 KBTB.UE	●	●	● (B4)	-	-	-
ARXG18 KLLA.UI	AOYG 18 KBTB.UE	● (B1)	● (B1)	●	-	-	-
ARXG 22 KMLB.UI	AOYG 22 KBTB.UE	-	-	-	●	●	●
ARXG 24 KMLA.UI	AOYG 24 KBTB.UE	-	-	-	●	●	●
ARXG 30 KMLA.UI	AOYG 30 KBTB.UE	-	-	-	●	●	●
ARXG 36 KMLA.UI	AOYG 36 KBTB.UE	-	-	-	●	●	●
ARXG 45 KMLA.UI	AOYG 45 KBTB.UE	-	-	-	●	●	●
ARXG 36 KMLA.UI	AOYG 36 KRTA.UE	-	-	-	●	●	●
ARXG 45 KMLA.UI	AOYG 45 KRTA.UE	-	-	-	●	●	●

### GAMMES INITIALE MONOPHASÉES

ARXG 9 KLLA.UI	AOYG 9 KATA.UE	●	●	● (B4)	-	-	-
ARXG 12 KLLA.UI	AOYG 12 KATA.UE	●	●	● (B4)	-	-	-
ARXG 14 KLLA.UI	AOYG 14 KATA.UE	●	●	● (B4)	-	-	-
ARXG 18 KLLA.UI	AOYG 18 KATA.UE	● (B1)	● (B1)	●	-	-	-
ARXG 22 KMLB.UI	AOYG 22 KATA.UE	-	-	-	●	●	●
ARXG 24 KMLA.UI	AOYG 24 KATA.UE	-	-	-	●	●	●
ARXG 30 KMLA.UI	AOYG 30 KATA.UE	-	-	-	●	●	●
ARXG 36 KMLA.UI	AOYG 36 KATA.UE	-	-	-	●	●	●
ARXG 45 KMLA.UI	AOYG 45 KATA.UE	-	-	-	●	●	●

### GAMMES INITIALE TRIPHASÉES

ARXG 36 KMLA.UI	AOYG 36 KQTA.UE	-	-	-	●	●	●
ARXG 45 KMLA.UI	AOYG 45 KQTA.UE	-	-	-	●	●	●

● Compatible

● (B1) compatible avec l'ajout obligatoire d'une bride B1 (bride en option, voir tableau p. 792).

- Incompatible

# Application Atlantic Cozytouch



## Votre confort thermique à portée de main



## + PRODUITS

- **Intelligence :**
  - choisissez votre niveau de confort et d'économies d'énergie, vos équipements s'adaptent !
- **Confort accessible où que vous soyez :**
  - un confort toujours plus optimal : pilotez à distance toutes les fonctions de votre appareil
- **Simplicité d'installation et d'utilisation :**
  - produit compatible Plug & Play, rien à installer
  - application simple et intuitive pour l'utilisateur
  - possibilité de piloter jusqu'à deux plénums Shogun pour un même logement
- **Évolutif :**
  - mise à jour permanente et en temps réel de l'application
  - ajout simple et rapide sur l'application de nouveaux produits Atlantic compatibles

\* Smartphone non fourni. Il suffit de connecter votre bridge Cozytouch à la box internet et de télécharger l'application Atlantic Cozytouch.

### SHOGUN : LE CONFORT CONNECTÉ PIÈCE PAR PIÈCE

Atlantic invente Atlantic Cozytouch, l'application smartphones/tablettes pour piloter à distance votre chauffage, votre ventilation et votre réserve d'eau chaude.

Une formidable innovation qui vous permet de réaliser encore moins de dépenses énergétiques pour toujours plus de confort thermique.



### Bridge Atlantic Cozytouch

Référence : 500109  
Prix (€ H.T.) : 83,1  
Éco-part. (€ H.T.) : 0,12

## DESCRIPTION

Atlantic Cozytouch est la première application qui permet d'accéder à distance aux fonctionnalités principales de votre installation gainable équipée du système de régulation Shogun.

- 1 Prenez la main sur votre chauffage ou climatisation >
- 2 Gérez vos zones de façon indépendante >



Grâce à cette application, vous pouvez notamment piloter la température de votre logement pièce par pièce. Dans chaque zone, vous avez la possibilité de :

- choisir le mode (ON/OFF, manuel ou programmation),
- modifier la température de consigne,
- gérer la programmation hebdomadaire,
- visualiser la température de la pièce.



\* Smartphone non fourni. Il suffit de connecter votre bridge Cozytouch à la box internet et de télécharger l'application Atlantic Cozytouch.

## INTEROPÉRABILITÉ : SOMFY

Compatible avec la box TaHoma de Somfy.



NB : il n'est pas nécessaire de disposer du Bridge Cozytouch pour piloter Shogun via l'application TaHoma.

### Fonctions disponibles sur Appli TaHoma

- **Visualiser** : les températures pièce par pièce
- **Piloter** : le mode ON/OFF, manuel ou programmation des températures de consigne pièce par pièce
- **Programmer** : programmation horaire, intégration de scénarios

## INTEROPÉRABILITÉ : ENERGEEASY CONNECT

Compatible avec la box Energieasy Connect.

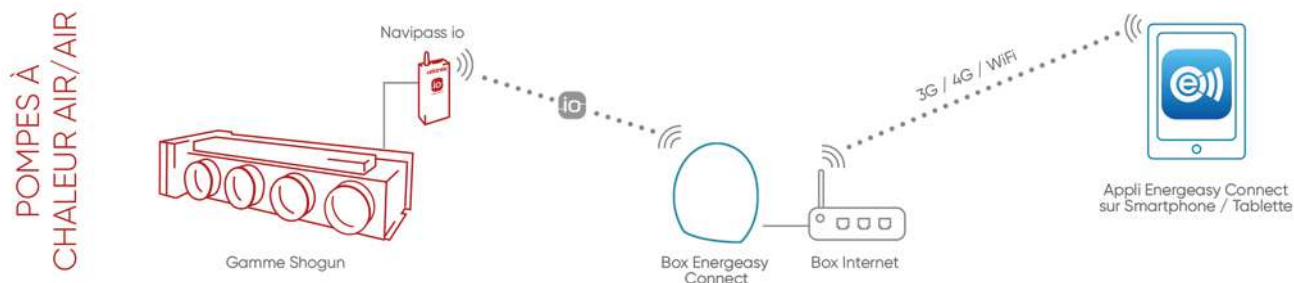

### Fonctions disponibles sur Appli Energieasy Connect

- **Visualiser** : les températures pièce par pièce,
- **Piloter** : le mode ON/OFF, manuel ou programmation des températures de consigne pièce par pièce,
- **Programmer** : programmation horaire, intégration de scénarios.

# Fonctionnalités

## Gainables

### R32







Gainables	Gainables Compacts	Gainables	
CONFORT PLUS		CONFORT ET INITIALE	
ARXG - KHTAP	ARXG - KLLA	ARXG - KMLA/KMLB	



<b>CONFORT</b>	Mode auto (chaud / froid)	●	●	●
	Mode hors-gel (maintien le chauffage 10°C)	○	○	○
	Réduction du niveau sonore de l'unité extérieure	○ [45/54]	—	○ [45]
	Réglage automatique de la vitesse de ventilation	●	●	●
	Redémarrage automatique (en cas de coupure de courant)	●	●	●
<b>ECONOMIES D'ENERGIE</b>	Mode économie	●	●	●
	Limite de température de consigne	● <sup>[2]</sup>	● <sup>[2]</sup>	● <sup>[2]</sup>
<b>FILTRATION DE L'AIR</b>	Filtre purificateur	○	○	○
	Filtre de reprise	○	●	○
<b>DIFFUSION D'AIR</b>	Balayage vertical automatique des volets de soufflage (grille intelligente)	—	○	—
<b>AIR NEUF</b>	Apport d'air neuf sans accessoire	○	○	○
	Apport d'air neuf avec accessoire	—	—	●
<b>PILOTAGE ET CONNECTIVITE</b>	Pilotage à distance via Wi-Fi	○	○	○
	Compatibilité GTB en KNX	○	○	○
	Compatibilité GTB en Modbus	○	○	○
	Contact d'entrée ON/OFF	●	●	●
	Contact de sortie erreur	●	—	—
	Télécommande infra-rouge	○	○	○
	Télécommande filaire	○ [4 choix dispo]	○ [4 choix dispo]	○ [5 choix dispo]
<b>PROGRAMMATION</b>	Timer ON/OFF	●	●	●
	Programmation hebdomadaire	○ <sup>[2]</sup>	○ <sup>[2]</sup>	○ <sup>[2]</sup>
	Programmation du mode nuit	○	○	○
<b>INSTALLATION</b>	Compatibilité Multi-split	—	●	● [22]
	Compatibilité Maxi-Multi	—	● [18]	● [22/24]
	Compatibilité Shogun	●	●	●
	Traitement Blue Fin de l'unité extérieure	● [30/36/45/54]	—	● [45]
	Pompe de relevage	●	●	○
	Réglage automatique de la pression statique	●	—	—
	Installation horizontale ou verticale	Horizontale	Horizontale	Horizontale

● : De série - ○ : En option - — Non disponible [1] Compatible uniquement Multi-splits. [2] Fonctionnalité incluse avec la télécommande conseillée.

# R410A

	Gainables Haute Pression	Micro-Gainables <sup>(1)</sup>	Gainables	Gainables Compacts	Micro-gainables <sup>(1)</sup>	Gainables Haute Pression	Gainables Haute Pression (72-90)
	CONFORT		CONFORT				
	ARXG - KHTA	ARXG - KSLA	ARYG - LMLA/LMLE	ARYG - LLT/LLTB	ARYG - LSL	ARYG - LHTA	ARYG - LHTA
							
	●	●	●	●	●	●	●
	-	○	○	○	○	-	○
	○	-	○ [36 LMLA]	-	-	○	○
	●	●	●	●	●	●	●
	●	●	●	●	●	●	●
	●	●	●	●	●	●	●
	● <sup>[2]</sup>	-	○	○	-	○	● <sup>[2]</sup>
	○	○	○	○	○	○	○
	○	●	○	●	●	○	○
	-	○	-	○	○	-	-
	○	-	○	○	-	○	○
	-	-	●	-	-	-	-
	○	○	○	○	○	○	○
	○	○	○	○	○	○	○
	○	○	○	○	○	○	○
	○	○	○	○	○	○	○
	○	○	○	○	○	○	○
	○	○	○	○	○	○	○
	-	-	-	-	-	-	●
	-	○	○	○	○	○	○
	○ [2 choix dispo]	○ [4 choix dispo]	○ [2 choix dispo]	○ [2 choix dispo]	○ [2 choix dispo]	○ [2 choix dispo]	○ [2 choix dispo]
	●	●	○	○	●	○	●
	○ <sup>[2]</sup>	○ <sup>[2]</sup>	-	-	○ <sup>[2]</sup>	-	○ <sup>[2]</sup>
	-	○	○	○	○	-	○
	-	●	-	●	●	-	-
	-	-	●	● [18]	-	-	-
	-	-	-	-	-	-	-
	●	-	● [45]	-	-	●	●
	-	●	○	●	●	-	○
	-	-	-	-	-	-	●
	Horizontale	Horizontale	Horizontale	Horizontale et verticale	Horizontale	Horizontale	Horizontale

# Gainables Confort Plus



Notre partenaire Fujitsu participe au programme EUROVENT pour les splits. Retrouvez les modèles concernés et les données certifiées sur [www.eurovent-certification.com](http://www.eurovent-certification.com).

COMPATIBLE AVEC SHOGUN



(1) Selon modèle. Pour plus d'informations, voir p. 80.  
(2) Nous consulter



## + PRODUITS

- **Installation simplifiée :**
  - pompe de relevage intégrée
  - pression statique réglable automatiquement à la mise en service
  - pression statique réglable : 0/200 Pa
- **Confort pièce par pièce :**
  - compatible avec la gamme Shogun
- **Confort acoustique :**
  - 20 dB(A) selon modèle
- **Discrétion :**
  - pas d'unité intérieure apparente
- **Économies d'énergie :**
  - classe A++ en froid et A+ en chaud selon modèle
- **Disponible en mono et triphasé**

### PERFORMANCE GAMME CONFORT PLUS

La gamme Confort Plus dispose des performances avancées pour votre projet.

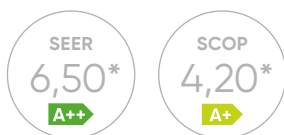

\*Selon modèle

### LONGUEURS DE LIAISONS GAMME CONFORT PLUS

La gamme Confort Plus dispose de longueurs et de dénivelés frigorifiques adaptés à vos projets exigeants.

Longueur max : **50 m\***

\*Selon modèle

Dénivelé max : **30 m\***  
soit environ 10 étages

### GAINABLES CONFORT PLUS DC INVERTER - R32



ARXG 12 et 14 KHTAP



AOYG 12 et 14 KBTB



Filaire tactile conseillée  
UTY-RNRYZ5



ARXG 18 à 30 KHTAP



AOYG 18 et 22 KBTB



AOYG 24 KBTB



AOYG 30 KBTB



ARXG 36 à 54 KHTAP



AOYG 36 KBTB



AOYG 45 et 54 KBTB



AOYG 36 KRTA



AOYG 45 à 54 KRTA



## LE BON ÉQUILIBRE ENCOMBREMENT/PRESSION STATIQUE DISPONIBLE

Tout en gardant des dimensions compactes, nos gainables Confort Plus ont une pression statique réglable jusqu'à 200 Pa !

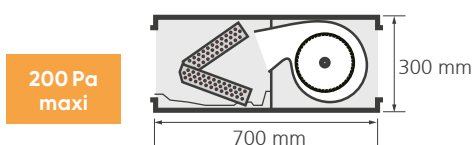

## FACILITÉ D'INSTALLATION ET DE MAINTENANCE

Ces modèles ont été pensés pour faciliter la vie de l'installateur, aussi bien lors de l'installation du produit que lors des opérations de maintenance.

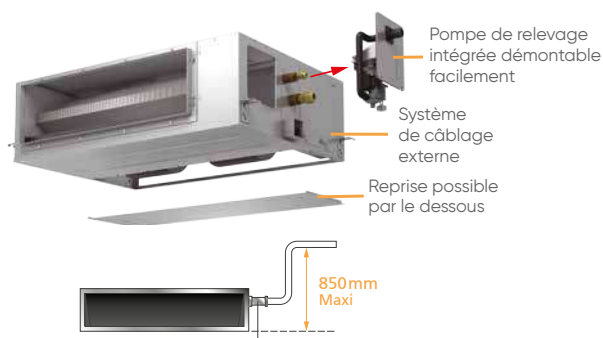

Accessoire de raccordement des condensats fourni de série.

## RÉGLAGE AUTOMATIQUE DE LA PRESSION STATIQUE

Cette fonction permet de régler automatiquement la pression statique à la mise en service, ce qui permet de respecter la Pmax du réseau et ainsi de réduire fortement le temps d'installation du produit. Plus besoin de régler manuellement la pression statique !



## OPTIONS DISPONIBLES



Télécommande filaire simplifiée  
**UTY-RSRY**



Télécommande filaire compacte  
**UTY-RCRYZ1**



Sonde déportée  
**UTY-XSZX**



Kit télécommande infra-rouge (constitué d'un récepteur infra-rouge avec son câble 5m et sa télécommande infra-rouge)  
**UTY-LBTYM**



Filtre reprise  
**UTD-LFNC**  
**UTD-LFNB**  
**UTD-LFNA**



Filtre purificateur  
Voir compatibilités des filtres p. 983



Kit d'étanchéité gainable  
Plus d'informations, voir p. 820



Interface **WI-FI W-LAN** pour l'utilisation de l'application FGLAIR. Voir compatibilités des interfaces p. 684



# CARACTÉRISTIQUES TECHNIQUES

Alimentation Mono 230V - 50Hz



\*Nous consulter

COMPATIBLE AVEC SHOGUN

## PUISSANCE NÉCESSAIRE POUR VOTRE PROJET (W)

	3 500	4 300	5 200	6 000	6 800	8 500
	Monophasé					
<b>LIBELLÉ UI</b>	ARXG 12 KHTAP.UI	ARXG 14 KHTAP.UI	ARXG 18 KHTAP.UI	ARXG 22 KHTAP.UI	ARXG 24 KHTAP.UI	ARXG 30 KHTAP.UI
<b>LIBELLÉ UE</b>	AOYG 12 KBTB.UE	AOYG 14 KBTB.UE	AOYG 18 KBTB.UE	AOYG 22 KBTB.UE	AOYG 24 KBTB.UE	AOYG 30 KBTB.UE

### DIMENSIONNEMENT

#### CARACTÉRISTIQUES PRINCIPALES

	3 500 [900/4.400]	4 300 [900/5.400]	5 200 [900/5.900]	6 000 [900/6.700]	6 800 [900/8.000]	8 500 [2.800/10.000]
P. frigo. nominale (min. / max.)	W	3 500	4 300	5 200	6 000	7 000
P. calo. nominale (min. / max.)	W	4 100	5 000	6 000	7 000	10 000
P. calo. à -7°C	W	4 350	5 100	5 850	6 100	7 020
P. abs. nominale en froid	W	870	1 170	1 360	1 710	1 890
P. abs. nominale en chaud	W	1 000	1 250	1 560	1 810	1 850
Débit d'air (u. int.) PV / GV	m³/h	510 / 850	570 / 950	630 / 1 050	630 / 1 050	680 / 1 360
Débit d'air max (u. ext.) GV	m³/h	1 580	1 670	2 160	2 240	2 700
Pression dispo.	Pa	200	200	200	200	200

#### PERFORMANCES

EER / SEER / η <sub>s,c</sub>	4,02 / 6,30	3,68 / 6,20	3,82 / 6,50	3,51 / 6,50	3,60 / 6,50	3,21 / 6,23
COP / SCOP / η <sub>s,h</sub>	4,10 / 4,10	4,00 / 4,00	3,85 / 4,10	3,87 / 4,20	4,06 / 4,10	3,8 / 4,00
Pression acoustique (u. int.) PV / GV (froid)	dB(A)	24 / 32	25 / 33	20 / 28	20 / 28	21 / 32
Puissance acoustique (u. int.) (froid)	dB(A)	57	59	54	57	63
Pression acoustique (u. ext.) (froid)	dB(A)	47	49	50	51	53
Puissance acoustique (u. ext.) (froid)	dB(A)	61	62	62	63	68

#### CLASSIFICATION ERP

Classe énergétique (froid)	A++	A++	A++	A++	A++	A++
Classe énergétique (chaud)	A+	A+	A+	A+	A+	A+

#### PLAGE DE FONCTIONNEMENT

Froid	°C	-15 à 46	-15 à 46	-15 à 46	-15 à 46	-15 à 46
Chaud	°C	-15 à 24	-15 à 24	-15 à 24	-15 à 24	-15 à 24

### INSTALLATION

#### DIMENSIONS (H x L x P)

u. int.	mm	300 x 700 x 700	300 x 700 x 700	300 x 1000 x 700	300 x 1000 x 700	300 x 1000 x 700
u. ext.	mm	542 x 799 x 290	542 x 799 x 290	632 x 799 x 290	632 x 799 x 290	716 x 820 x 315

#### POIDS

u. int. / u. ext.	kg	27 / 33	27 / 33	36 / 36	36 / 38	36 / 42
-------------------	----	---------	---------	---------	---------	---------

#### RACCORDEMENTS ÉLECTRIQUES

Intensité Nom.	A	4,4	5,5	6,8	7,9	8,3
Calibre disjonct.	A	16	16	16	16	20
Câble d'interconnexion u. ext / u. int.		4G x 1,5 mm²	4G x 1,5 mm²	4G x 1,5 mm²	4G x 1,5 mm²	4G x 1,5 mm²
Câble alimentation		3G x 1,5 mm²	3G x 1,5 mm²	3G x 1,5 mm²	3G x 1,5 mm²	3G x 1,5 mm²
Unité à alimenter élec.	u. ext		u. ext	u. ext	u. ext	u. ext

#### LIAISONS FRIGORIFIQUES

Dia. gaz	pouce	3/8"	3/8"	1/2"	1/2"	5/8"
Dia. liquide	pouce	1/4"	1/4"	1/4"	1/4"	3/8"
Long. standard	m	15	15	20	20	30
Long. min. / max.	m	5 / 25	5 / 25	5 / 30	5 / 30	5 / 50
Dénivelé max.	m	20	20	20	25	30
Type de réfrigérant (Potentiel de Réchauffement Global)		R32 (675)	R32 (675)	R32 (675)	R32 (675)	R32 (675)
Charge nominale (long. stand.) / EqCO <sub>2</sub>	g/t	850 / 0,574	850 / 0,574	1 020 / 0,689	1 250 / 0,844	1 900 / 1,283
Charge add.	g/m	20	20	20	20	40

#### DIAMÈTRE ÉVACUATION DES CONDENSATS

Unité intérieure	mm	32 <sup>(1)</sup>	32 <sup>(1)</sup>	32 <sup>(1)</sup>	32 <sup>(1)</sup>	32 <sup>(1)</sup>
------------------	----	-------------------	-------------------	-------------------	-------------------	-------------------

(1) Avec accessoire fourni.

### OPTIONS DISPONIBLES

#### TÉLÉCOMMANDE FILAIRE SIMPLIFIÉE

809030	UTY-RSRY	UTY-RSRY	UTY-RSRY	UTY-RSRY	UTY-RSRY	UTY-RSRY
Prix (€ H.T.) + éco-part. (€ H.T.)	149 0,12	149 0,12	149 0,12	149 0,12	149 0,12	149 0,12

#### TÉLÉCOMMANDE FILAIRE COMPACTE <sup>(1)</sup>

809034	UTY-RCRYZ1	UTY-RCRYZ1	UTY-RCRYZ1	UTY-RCRYZ1	UTY-RCRYZ1	UTY-RCRYZ1
Prix (€ H.T.) + éco-part. (€ H.T.)	222 0,12	222 0,12	222 0,12	222 0,12	222 0,12	222 0,12

#### KIT TÉLÉCOMMANDE INFRA-ROUGE

875047	UTY-LBTYM	UTY-LBTYM	UTY-LBTYM	UTY-LBTYM	UTY-LBTYM	UTY-LBTYM
Prix (€ H.T.) + éco-part. (€ H.T.)	448 0,12	448 0,12	448 0,12	448 0,12	448 0,12	448 0,12

#### SONDE DÉPORTÉE <sup>(2)</sup>

809742	UTY-XSZX	UTY-XSZX	UTY-XSZX	UTY-XSZX	UTY-XSZX	UTY-XSZX
Prix (€ H.T.) + éco-part. (€ H.T.)	163 0,12	163 0,12	163 0,12	163 0,12	163 0,12	163 0,12

#### FILTRE REPRISE

875051	UTD-LFNC	UTD-LFNC	-	-	-	-
Prix (€ H.T.)	153 -	153 -	-	-	-	-

#### FILTRE REPRISE

875050	-	-	UTD-LFNB	UTD-LFNB	UTD-LFNB	UTD-LFNB
Prix (€ H.T.)	-	-	173 -	173 -	173 -	173 -

#### FILTRE PURIFICATEUR <sup>(3)</sup>

875168	UTD-HFNC	UTD-HFNC	-	-	-	-
Prix (€ H.T.)	138 -	138 -	-	-	-	-

#### FILTRE PURIFICATEUR <sup>(3)</sup>

875167	-	-	UTD-HFNB	UTD-HFNB	UTD-HFNB	UTD-HFNB
Prix (€ H.T.)	-	-	138 -	138 -	138 -	138 -

#### INTERFACE WI-FI

875100	UTY-TFSXZ1	UTY-TFSXZ1	UTY-TFSXZ1	UTY-TFSXZ1	UTY-TFSXZ1	UTY-TFSXZ1
Prix (€ H.T.) + éco-part. (€ H.T.)	210 0,12	210 0,12	210 0,12	210 0,12	210 0,12	210 0,12

(1) Télécommande à encastrer - (2) Pour visualiser les fonctions de ces options et les accessoires complémentaires, voir p. 998-999.

(3) Nécessite la pose du filtre de reprise UTD-LFNC (875051) ou UTD-LFNB (875050). Pour plus d'informations, voir p. 980-983.

### DÉTAIL DES LIBELLÉS

UNITÉ INTÉRIEURE	ARXG 12 KHTAP.UI	ARXG 14 KHTAP.UI	ARXG 18 KHTAP.UI	ARXG 22 KHTAP.UI	ARXG 24 KHTAP.UI	ARXG 30 KHTAP.UI
Référence - famille	873132 CV1209	873133 CV1209	873134 CV1209	873135 CV1209	873136 CV1209	873137 CV1209
Prix (€ H.T.) + éco-part. (€ H.T.)	2 200 1,67	2 434 1,67	2 444 1,67	2 456 1,67	2 682 1,67	2 977 1,67
TÉLÉCOMMANDE FILAIRE CONSEILLÉE*	UTY-RNRYZ5	UTY-RNRYZ5	UTY-RNRYZ5	UTY-RNRYZ5	UTY-RNRYZ5	UTY-RNRYZ5
Référence - famille	876554 CV1210	876554 CV1210	876554 CV1210	876554 CV1210	876554 CV1210	876554 CV1210
Prix (€ H.T.) + éco-part. (€ H.T.)	246 0,12	246 0,12	246 0,12	246 0,12	246 0,12	246 0,12
UNITÉ EXTÉRIEURE	AOYG 12 KBTB.UE	AOYG 14 KBTB.UE	AOYG 18 KBTB.UE	AOYG 22 KBTB.UE	AOYG 24 KBTB.UE	AOYG 30 KBTB.UE
Référence - famille	872081 CV1209	872082 CV1209	872083 CV1209	872084 CV1209	872085 CV1209	872086 CV1209
Prix (€ H.T.) + éco-part. (€ H.T.)	1 915 6,67	2 190 6,67	2 332 6,67	2 563 6,67	2 796 6,67	3 361 6,67

## CARACTÉRISTIQUES TECHNIQUES

Alimentation Mono 230 V - 50 Hz / Tri 400 V + N - 50 Hz

\*Nous consulter



COMPATIBLE AVEC SHOGUN

### PUISSANCE NÉCESSAIRE POUR VOTRE PROJET (W)

	9 500	12 100	13 400	9 500	12 100	13 400
	Monophasé			Triphasé		
<b>LIBELLÉ UI</b>	ARXG 36 KHTAP.UI	ARXG 45 KHTAP.UI	ARXG 54 KHTAP.UI	ARXG 36 KHTAP.UI	ARXG 45 KHTAP.UI	ARXG 54 KHTAP.UI
<b>LIBELLÉ UE</b>	AOYG 36 KBTB.UE	AOYG 45 KBTB.UE	AOYG 54 KBTB.UE	AOYG 36 KRTA.UE	AOYG 45 KRTA.UE	AOYG 54 KRTA.UE

### DIMENSIONNEMENT

#### CARACTÉRISTIQUES PRINCIPALES

P. frigo. nominale [min. / max.]	W	9 500 [2800 / 11200]	12 100 [4000 / 14000]	13 400 [4500 / 14500]	9 500 [2800 / 11200]	12 100 [4000 / 14000]	13 400 [4500 / 14500]
P. calo. nominale [min. / max.]	W	10 800 [2700 / 12700]	13 500 [4200 / 16200]	15 500 [4700 / 16500]	10 800 [2700 / 12700]	13 500 [4200 / 16200]	15 500 [4700 / 16500]
P. calo. à -7°C	W	9 820	13 490	13 740	9 820	13 490	13 740
P. abs. nominale en froid	W	2 860	3 530	4 420	2 860	3 530	4 420
P. abs. nominale en chaud	W	2 480	3 370	3 890	2 480	3 370	3 890
Débit d'air (u. int.) PV / GV	m³/h	1 070 / 2 050	1 430 / 2 550	1 430 / 2 550	1 070 / 2 050	1 430 / 2 550	1 430 / 2 550
Débit d'air max (u. ext.) GV	m³/h	3 750	4 450	4 450	3 750	4 450	4 450
Pression dispo.	Pa	200	200	200	200	200	200

#### PERFORMANCES

EER / SEER / η <sub>s,c</sub>		3,32 / 6,10	3,43 / 5,83 / 230%	3,03 / 5,81 / 229%	3,32 / 6,10	3,43 / 5,83 / 230%	3,03 / 5,81 / 229%
COP / SCOP / η <sub>s,h</sub>		4,35 / 4,20	4,01 / 3,87 / 152%	3,98 / 3,85 / 151%	4,35 / 4,20	4,01 / 3,87 / 152%	3,98 / 3,85 / 151%
Pression acoustique (u. int.) PV / GV (froid)	dB(A)	26 / 36	29 / 39	29 / 39	26 / 36	29 / 39	29 / 39
Puissance acoustique (u. int.) (froid)	dB(A)	64	67	67	64	67	67
Pression acoustique (u. ext.) (froid)	dB(A)	55	57	57	55	57	57
Puissance acoustique (u. ext.) (froid)	dB(A)	70	71	73	70	71	73

#### CLASSIFICATION ERP

Classe énergétique (froid)		A++	A+	A+	A++	A+	A+
Classe énergétique (chaud)		A+	A	A	A+	A	A

#### PLAGE DE FONCTIONNEMENT

Froid	°C	-15 à 46	-15 à 46	-15 à 46	-15 à 46	-15 à 46	-15 à 46
Chaud	°C	-15 à 24	-15 à 24	-15 à 24	-15 à 24	-15 à 24	-15 à 24

### INSTALLATION

#### DIMENSIONS (H x L x P)

u. int.	mm	300 x 1400 x 700	300 x 1400 x 700	300 x 1400 x 700	300 x 1400 x 700	300 x 1400 x 700	300 x 1400 x 700
u. ext.	mm	788 x 940 x 320	998 x 940 x 320	998 x 940 x 320	788 x 940 x 320	998 x 940 x 320	998 x 940 x 320

#### POIDS

u. int. / u. ext.	kg	46 / 52	46 / 67	46 / 67	46 / 53	46 / 57	46 / 57
-------------------	----	---------	---------	---------	---------	---------	---------

#### RACCORDEMENTS ÉLECTRIQUES

Intensité Nom.	A	12,6	15,5	19,4	5,5	6,6	8
Calibre disjonct.	A	32	32	32	16	20	20
Câble d'interconnexion u. ext / u. int.		4G x 1,5 mm²	4G x 1,5 mm²	4G x 1,5 mm²	4G x 1,5 mm²	4G x 1,5 mm²	4G x 1,5 mm²
Câble alimentation		3G x 6 mm²	3G x 6 mm²	3G x 6 mm²	5G x 2,5 mm²	5G x 2,5 mm²	5G x 2,5 mm²
Unité à alimenter élec.		u. ext	u. ext	u. ext	u. ext	u. ext	u. ext

#### LIAISONS FRIGORIFIQUES

Dia. gaz	pouce	5/8"	5/8"	5/8"	5/8"	5/8"	5/8"
Dia. liquide	pouce	3/8"	3/8"	3/8"	3/8"	3/8"	3/8"
Long. standard	m	30	30	30	30	30	30
Long. min. / max.	m	5 / 50	5 / 50	5 / 50	5 / 50	5 / 50	5 / 50
Dénivelé max.	m	30	30	30	30	30	30
Type de réfrigérant (Potentiel de Réchauffement Global)		R32 [675]	R32 [675]	R32 [675]	R32 [675]	R32 [675]	R32 [675]
Charge nominale (long. stand.) / EqCO <sub>2</sub>	g/t	1 900 / 1,283	2 700 / 1,823	2 700 / 1,823	1 900 / 1,283	2 700 / 1,823	2 700 / 1,823
Charge add.	g/m	40	40	40	40	40	40

#### DIAMÈTRE ÉVACUATION DES CONDENSATS

Unité intérieure	mm	32 <sup>(1)</sup>	32 <sup>(1)</sup>	32 <sup>(1)</sup>	32 <sup>(1)</sup>	32 <sup>(1)</sup>	32 <sup>(1)</sup>
------------------	----	-------------------	-------------------	-------------------	-------------------	-------------------	-------------------

(1) Avec accessoire fourni.

### OPTIONS DISPONIBLES

<b>TÉLÉCOMMANDE FILAIRE SIMPLIFIÉE</b>	809030	UTY-RSRY	UTY-RSRY	UTY-RSRY	UTY-RSRY	UTY-RSRY	UTY-RSRY
Prix (€ H.T.) + éco-part. (€ H.T.)		149 0,12	149 0,12	149 0,12	149 0,12	149 0,12	149 0,12
<b>TÉLÉCOMMANDE FILAIRE COMPACTE</b> <sup>(1)</sup>	809034	UTY-RCRYZ1	UTY-RCRYZ1	UTY-RCRYZ1	UTY-RCRYZ1	UTY-RCRYZ1	UTY-RCRYZ1
Prix (€ H.T.) + éco-part. (€ H.T.)		222 0,12	222 0,12	222 0,12	222 0,12	222 0,12	222 0,12
<b>KIT TÉLÉCOMMANDE INFRA-ROUGE</b>	875047	UTY-LBTYM	UTY-LBTYM	UTY-LBTYM	UTY-LBTYM	UTY-LBTYM	UTY-LBTYM
Prix (€ H.T.) + éco-part. (€ H.T.)		448 0,12	448 0,12	448 0,12	448 0,12	448 0,12	448 0,12
<b>SONDE DÉPORTÉE</b> <sup>(2)</sup>	809742	UTY-XSZX	UTY-XSZX	UTY-XSZX	UTY-XSZX	UTY-XSZX	UTY-XSZX
Prix (€ H.T.) + éco-part. (€ H.T.)		163 0,12	163 0,12	163 0,12	163 0,12	163 0,12	163 0,12
<b>FILTRE REPRISE</b>	875049	UTD-LFNA	UTD-LFNA	UTD-LFNA	UTD-LFNA	UTD-LFNA	UTD-LFNA
Prix (€ H.T.)		184 -	184 -	184 -	184 -	184 -	184 -
<b>FILTRE PURIFICATEUR</b> <sup>(3)</sup>	875166	UTD-HFNA	UTD-HFNA	UTD-HFNA	UTD-HFNA	UTD-HFNA	UTD-HFNA
Prix (€ H.T.)		138 -	138 -	138 -	138 -	138 -	138 -
<b>INTERFACE WI-FI</b>	875100	UTY-TFSXZ1	UTY-TFSXZ1	UTY-TFSXZ1	UTY-TFSXZ1	UTY-TFSXZ1	UTY-TFSXZ1
Prix (€ H.T.) + éco-part. (€ H.T.)		210 0,12	210 0,12	210 0,12	210 0,12	210 0,12	210 0,12

(1) Télécommande à encastrer - (2) Pour visualiser les fonctions de ces options et les accessoires complémentaires, voir p. 998-999.

(3) Nécessite la pose du filtre de reprise UTD-LFNA (875049). Pour plus d'informations, voir p. 980-983.

### DÉTAIL DES LIBELLÉS

<b>UNITÉ INTÉRIEURE</b>	ARXG 36 KHTAP.UI	ARXG 45 KHTAP.UI	ARXG 54 KHTAP.UI	ARXG 36 KHTAP.UI	ARXG 45 KHTAP.UI	ARXG 54 KHTAP.UI
Référence - famille	873138 CV1209	873139 CV1209	873140 CV1209	873138 CV1209	873139 CV1209	873140 CV1209
Prix (€ H.T.) + éco-part. (€ H.T.)	3 552 1,67	3 600 1,67	5 263 1,67	3 552 1,67	3 600 1,67	5 263 1,67
<b>TÉLÉCOMMANDE FILAIRE CONSEILLÉE</b>	UTY-RNRZY5	UTY-RNRZY5	UTY-RNRZY5	UTY-RNRZY5	UTY-RNRZY5	UTY-RNRZY5
Référence - famille	876554 CV1210	876554 CV1210	876554 CV1210	876554 CV1210	876554 CV1210	876554 CV1210
Prix (€ H.T.) + éco-part. (€ H.T.)	246 0,12	246 0,12	246 0,12	246 0,12	246 0,12	246 0,12
<b>UNITÉ EXTÉRIEURE</b>	AOYG 36 KBTB.UE	AOYG 45 KBTB.UE	AOYG 54 KBTB.UE	AOYG 36 KRTA.UE	AOYG 45 KRTA.UE	AOYG 54 KRTA.UE
Référence - famille	872087 CV1209	872088 CV1209	872089 CV1209	872108 CV1209	872109 CV1209	872110 CV1209
Prix (€ H.T.) + éco-part. (€ H.T.)	4 019 6,67	4 175 6,67	4 810 6,67	4 422 6,67	4 594 6,67	5 292 6,67

# GAMME ATLANTIC / FUJITSU

## Gainables compacts

### Confort



Notre partenaire Fujitsu participe au programme EUROVENT pour les splits. Retrouvez les modèles concernés et les données certifiées sur [www.eurovent-certification.com](http://www.eurovent-certification.com).

COMPATIBLE AVEC SHOGUN



## + PRODUITS

- **Installation simplifiée :**
  - faible hauteur d'encastrement : 198 mm
  - pompe de relevage intégrée
  - pression statique réglable : 0/90 Pa
- **Confort pièce par pièce :**
  - compatible avec la gamme Shogun<sup>(3)</sup>
- **Confort acoustique :**
  - 25 dB(A) selon modèle
- **Discrétion :**
  - pas d'unité intérieure apparente
- **Économies d'énergie :**
  - classe A++ en froid, classe A+ en chaud selon modèle
- **Confort en toutes saisons :**
  - large plage de fonctionnement : de -15°C à 46°C en mode froid et de -15°C à 24°C en mode chaud



(1) Selon modèle. Pour plus d'informations, voir p. 80.  
 (2) Nous consulter  
 (3) Exception : le gainable ARXG 9 KLLA n'entre dans l'ATEC 14.5/16-2186\_V4 qu'en version RT.

### PERFORMANCE GAMME CONFORT

La gamme Confort dispose des performances avancées pour votre projet.

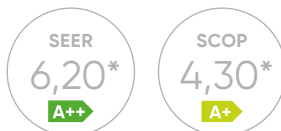

\*Selon modèle

### PRESSION STATIQUE RÉGLABLE

Grâce au moteurs de ventilation DC Inverter, la pression statique est réglable de 0 à 90 Pa, directement depuis la télécommande.



Pression statique de 0 à 90 Pa

#### Large plage de fonctionnement

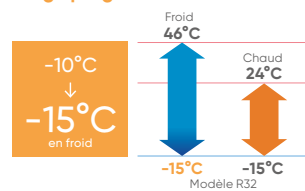

### LONGUEURS DE LIAISONS GAMME CONFORT

La gamme Confort dispose de longueurs et de dénivelés frigorifiques adaptés à vos projets exigeants.

Longueur max : 30 m\*

\*Selon modèle

Dénivelé max : 20 m\*  
soit environ 6 étages

### POMPE DE RELEVAGE INTÉGRÉE

Nos gainables compacts Confort sont équipés de série d'une pompe de relevage.

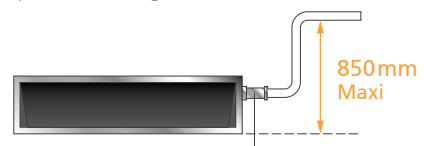

Accessoire de raccordement des condensats fourni de série.

### GAINABLES COMPACTS CONFORT DC INVERTER - R32



ARXG 9 à 14 KLLA



ARXG 18 KLLA



Télécommande filaire conseillée UTY-RLRY



AOYG 9 à 14 KBTB



AOYG 18 KBTB

### OPTIONS DISPONIBLES



Télécommande filaire simplifiée UTY-RSRY



Télécommande filaire compacte UTY-RCRYZI



Sonde déportée UTY-XSZX



Kit télécommande infra-rouge (constitué d'un récepteur infra-rouge avec son câble 5 m et sa télécommande infra-rouge) UTY-LBTYM



Kit d'étanchéité gainable Plus d'informations, voir p. 820



Interface Wi-Fi W-LAN pour l'utilisation de l'application FGLAIR. Voir compatibilités des interfaces p. 684



Filtre purificateur Voir compatibilités des filtres p. 983



Grille "intelligente" UTD-GXTA-W UTD-GXTB-W



## CARACTÉRISTIQUES TECHNIQUES

Alimentation Mono 230V - 50Hz



\*Nous consulter

COMPATIBLE AVEC SHOGUN

PUISSANCE NÉCESSAIRE POUR VOTRE PROJET (W)		2 500	3 500	4 300	5 200
<b>LIBELLÉ UI</b>		ARXG 9 KLLA.UI	ARXG 12 KLLA.UI	ARXG 14 KLLA.UI	ARXG 18 KLLA.UI
<b>LIBELLÉ UE</b>		AOYG 9 KBTB.UE	AOYG 12 KBTB.UE	AOYG 14 KBTB.UE	AOYG 18 KBTB.UE
<b>DIMENSIONNEMENT</b>					
<b>CARACTÉRISTIQUES PRINCIPALES</b>					
P. frigo. nominale (min. / max.)	W	2 500 (900 / 3 200)	3 500 (900 / 4 400)	4 300 (900 / 5 400)	5 200 (900 / 5 900)
P. calo. nominale (min. / max.)	W	3 200 (900 / 4 700)	4 100 (900 / 5 700)	5 000 (900 / 6 500)	6 000 (900 / 7 500)
P. calo. à -7°C	W	3 770	4 350	5 100	5 850
P. abs. nominale en froid	W	600	930	1 280	1 550
P. abs. nominale en chaud	W	790	1 080	1 320	1 620
Débit d'air (u. int.) PV / GV	m <sup>3</sup> /h	450 / 600	480 / 650	480 / 800	750 / 940
Débit d'air max. (u. ext.) GV	m <sup>3</sup> /h	1 480	1 580	1 670	2 160
Pression dispo.	Pa	90	90	90	90
<b>PERFORMANCES</b>					
EER / SEER / ηs,c		4,17 / <b>6,20</b>	3,76 / <b>6,10</b>	3,36 / <b>5,80</b>	3,35 / <b>6,20</b>
COP / SCOP / ηs,h		4,05 / <b>4,30</b>	3,80 / <b>4,00</b>	3,79 / <b>3,90</b>	3,70 / <b>4,10</b>
Pression acoustique (u. int.) PV / GV (froid)	dB(A)	25 / 28	25 / 29	26 / 32	27 / 32
Puissance acoustique (u. int.) (froid)	dB(A)	57	58	60	58
Pression acoustique (u. ext.) (froid)	dB(A)	46	47	49	50
Puissance acoustique (u. ext.) (froid)	dB(A)	59	61	62	62
<b>CLASSIFICATION ERP</b>					
Classe énergétique (froid)		A++	A++	A+	A++
Classe énergétique (chaud)		A+	A+	A	A+
<b>PLAGE DE FONCTIONNEMENT</b>					
Froid	°C	-15 à 46	-15 à 46	-15 à 46	-15 à 46
Chaud	°C	-15 à 24	-15 à 24	-15 à 24	-15 à 24
<b>INSTALLATION</b>					
<b>DIMENSIONS (H x L x P)</b>					
u. int.	mm	198 x 700 x 620	198 x 700 x 620	198 x 700 x 620	198 x 900 x 620
u. ext.	mm	542 x 799 x 290	542 x 799 x 290	542 x 799 x 290	632 x 799 x 290
<b>POIDS</b>					
u. int. / u. ext.	kg	17 / 32	17 / 33	17 / 33	20 / 36
<b>RACCORDEMENTS ÉLECTRIQUES</b>					
Intensité Nom.	A	4	4,8	5,8	7,1
Calibre disjonct.	A	16	16	16	16
Câble d'interconnexion u. ext / u. int.		4G x 1,5 mm <sup>2</sup>	4G x 1,5 mm <sup>2</sup>	4G x 1,5 mm <sup>2</sup>	4G x 1,5 mm <sup>2</sup>
Câble alimentation		3G x 1,5 mm <sup>2</sup>	3G x 1,5 mm <sup>2</sup>	3G x 1,5 mm <sup>2</sup>	3G x 1,5 mm <sup>2</sup>
Unité à alimenter élec.		u. ext	u. ext	u. ext	u. ext
<b>LIAISONS FRIGORIFIQUES</b>					
Dia. gaz	pouce	3/8"	3/8"	3/8"	1/2"
Dia. liquide	pouce	1/4"	1/4"	1/4"	1/4"
Long. standard	m	15	15	15	20
Long. min. / max.	m	5 / 20	5 / 25	5 / 25	5 / 30
Dénivelé max.	m	15	20	20	20
Type de réfrigérant (Potentiel de Réchauffement Global)		R32 (675)	R32 (675)	R32 (675)	R32 (675)
Charge nominale (long. standard) / EqCO <sub>2</sub>	g/t	850 / 0,574	850 / 0,574	850 / 0,574	1 020 / 0,689
Charge add.	g/m	20	20	20	20
<b>DIAMÈTRE ÉVACUATION DES CONDENSATS</b>					
Unité intérieure	mm	32 <sup>(1)</sup>	32 <sup>(1)</sup>	32 <sup>(1)</sup>	32 <sup>(1)</sup>

(1) Avec accessoire fourni.

## OPTIONS DISPONIBLES

TÉLÉCOMMANDE FILAIRE COMPACTE <sup>(1)</sup>	809034	UTY-RCRYZ1	UTY-RCRYZ1	UTY-RCRYZ1	UTY-RCRYZ1
Prix (€ H.T.) + éco-part. (€ H.T.)		222 0,12	222 0,12	222 0,12	222 0,12
TÉLÉCOMMANDE FILAIRE SIMPLIFIÉE	809030	UTY-RSRY	UTY-RSRY	UTY-RSRY	UTY-RSRY
Prix (€ H.T.) + éco-part. (€ H.T.)		149 0,12	149 0,12	149 0,12	149 0,12
KIT TÉLÉCOMMANDE INFRA-ROUGE	875047	UTY-LBTYM	UTY-LBTYM	UTY-LBTYM	UTY-LBTYM
Prix (€ H.T.) + éco-part. (€ H.T.)		448 0,12	448 0,12	448 0,12	448 0,12
SONDE DÉPORTÉE	809742	UTY-XSZX	UTY-XSZX	UTY-XSZX	UTY-XSZX
Prix (€ H.T.) + éco-part. (€ H.T.)		163 0,12	163 0,12	163 0,12	163 0,12
GRILLE INTELLIGENTE	809526	UTD-GXTA-W	UTD-GXTA-W	UTD-GXTA-W	-
Prix (€ H.T.) + éco-part. (€ H.T.)		303 0,83	303 0,83	303 0,83	-
GRILLE INTELLIGENTE	809527	-	-	-	UTD-GXTB-W
Prix (€ H.T.) + éco-part. (€ H.T.)		-	-	-	335 0,83
FILTRE PURIFICATEUR <sup>(2)</sup>	875170	UTD-HFTA	UTD-HFTA	UTD-HFTA	-
Prix (€ H.T.)		138 -	138 -	138 -	-
FILTRE PURIFICATEUR <sup>(2)</sup>	875171	-	-	-	UTD-HFTB
Prix (€ H.T.)		-	-	-	138 -
INTERFACE WI-FI	875100	UTY-TFSXZ1	UTY-TFSXZ1	UTY-TFSXZ1	UTY-TFSXZ1
Prix (€ H.T.) + éco-part. (€ H.T.)		210 0,12	210 0,12	210 0,12	210 0,12

(1) Télécommande à encastrer. (2) Pour plus d'informations, voir p. 980-983.

## DÉTAIL DES LIBELLÉS

UNITÉ INTÉRIEURE		ARXG 9 KLLA.UI	ARXG 12 KLLA.UI	ARXG 14 KLLA.UI	ARXG 18 KLLA.UI
Référence - famille		873141 CV1209	873142 CV1209	873143 CV1209	873144 CV1209
Prix (€ H.T.) + éco-part. (€ H.T.)		1 268 1,67	1 283 1,67	1 395 1,67	1 535 1,67
TÉLÉCOMMANDE FILAIRE CONSEILLÉE		UTY-RLRY	UTY-RLRY	UTY-RLRY	UTY-RLRY
Référence - famille		876138 CV1210	876138 CV1210	876138 CV1210	876138 CV1210
Prix (€ H.T.) + éco-part. (€ H.T.)		180 0,12	180 0,12	180 0,12	180 0,12
UNITÉ EXTÉRIEURE		AOYG 9 KBTB.UE	AOYG 12 KBTB.UE	AOYG 14 KBTB.UE	AOYG 18 KBTB.UE
Référence - famille		872080 CV1209	872081 CV1209	872082 CV1209	872083 CV1209
Prix (€ H.T.) + éco-part. (€ H.T.)		1 820 6,67	1 915 6,67	2 190 6,67	2 332 6,67

# Gainables Confort



Notre partenaire Fujitsu participe au programme EUROVENT pour les splits. Retrouvez les modèles concernés et les données certifiées sur [www.eurovent-certification.com](http://www.eurovent-certification.com).

COMPATIBLE AVEC SHOGUN



(1) Selon modèle. Pour plus d'informations, voir p. 80.  
(2) Nous consulter

## PERFORMANCE GAMME CONFORT

La gamme Confort dispose des performances avancées pour votre projet.



## PERFORMANCE

La combinaison de la technologie , des moteurs de ventilation DC Inverter et du compresseur Double Rotor DC Inverter assure des performances optimales et des niveaux sonores bas en toutes circonstances.

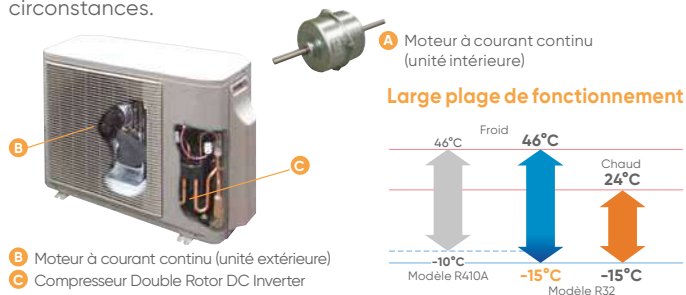

## PRODUITS

- **Installation simplifiée :**
  - faible épaisseur : 270 mm
  - pression statique réglable
- **Confort pièce par pièce :**
  - compatible avec la gamme Shogun
- **Confort acoustique :**
  - 25 dB(A) selon modèle
- **Discrétion :**
  - pas d'unité intérieure apparente
- **Économies d'énergie :**
  - classe A++ en froid, classe A+ en chaud selon modèle
- **Confort en toutes saisons :**
  - large plage de fonctionnement : de -15°C à 46°C en mode froid et de -15°C à 24°C en mode chaud
- **Disponible en mono et triphasé**

## LONGUEURS DE LIAISONS GAMME CONFORT

La gamme Confort dispose de longueurs et de dénivelés frigorifiques adaptés à vos projets exigeants.

Longueur max : 50 m\*

Dénivelé max : 30 m\*  
soit environ 10 étages

\*Selon modèle

## RÉGLAGE AÉRAULIQUE FACILITÉ

Les gainables DC Inverter autorisent un réglage de la pression statique directement à partir de la télécommande. Cette fonctionnalité permet aux gainables de s'adapter à tout type de réseaux.

4 modes de pression  
Plage de pression :  
30 à 150 Pa

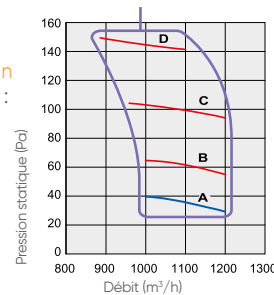

## GAINABLES CONFORT DC INVERTER - R32

Télécommande filaire conseillée **UTY-RLRY**

## OPTIONS DISPONIBLES

Plus d'informations, voir p. 820

Plus d'informations des interfaces p. 684

Plus d'informations des filtres p. 983

## CARACTÉRISTIQUES TECHNIQUES

Alimentation : Mono 230V - 50Hz / Tri 400 V + N - 50 Hz

PUISSANCE NÉCESSAIRE  
POUR VOTRE PROJET (W)

\*Nous consulter

COMPATIBLE AVEC SHOGUN

	6 000	6 800	8 500	9 500	12 100	9 500	12 100
	Monophasés				Triphasés		
<b>LIBELLÉ UI</b>	ARXG 22 KMLB.UI	ARXG 24 KMLA.UI	ARXG 30 KMLA.UI	ARXG 36 KMLA.UI	ARXG 45 KMLA.UI	ARXG 36 KMLA.UI	ARXG 45 KMLA.UI
<b>LIBELLÉ UE</b>	AOYG 22 KBTB.UE	AOYG 24 KBTB.UE	AOYG 30 KBTB.UE	AOYG 36 KBTB.UE	AOYG 45 KBTB.UE	AOYG 36 KRTA.UE	AOYG 45 KRTA.UE

## DIMENSIONNEMENT

## CARACTÉRISTIQUES PRINCIPALES

P. frigo. nominale (min. / max.)	W	6 000 (900 / 6 700)	6 800 (900 / 8 000)	8 500 (2 800 / 10 000)	9 500 (2 800 / 11 200)	12 100 (4 000 / 13 000)	9 500 (2 800 / 11 200)	12 100 (4 000 / 13 000)
P. calo. nominale (min. / max.)	W	7 000 (900 / 8 000)	7 500 (900 / 9 100)	10 000 (2 700 / 11 200)	10 800 (2 700 / 12 700)	13 500 (4 200 / 15 200)	10 800 (2 700 / 12 700)	13 500 (4 200 / 15 200)
P. calo. à -7°C	W	6 100	7 020	8 660	9 820	12 210	9 820	12 210
P. abs. nominale en froid	W	1 780	2 140	2 650	2 970	4 220	2 970	4 220
P. abs. nominale en chaud	W	1 870	1 970	2 630	2 880	3 840	2 880	3 840
Débit d'air (u. int.) PV / GV	m³/h	580 / 1 100	580 / 1 100	980 / 1 900	980 / 1 900	1 070 / 2 100	980 / 1 900	1 070 / 2 100
Débit d'air max. (u. ext.) GV	m³/h	2 240	2 700	3 750	3 750	4 450	3 750	4 450
Pression dispo.	Pa	150	150	150	150	150	150	150

## PERFORMANCES

EER / SEER / η <sub>s,c</sub>		3,37 / 6,10	3,18 / 6,20	3,21 / 6,23	3,20 / 6,10	2,87 / 5,25 / 207%	3,2 / 6,10	2,87 / 5,25 / 207%
COP / SCOP / η <sub>s,h</sub>		3,74 / 4,10	3,8 / 4,10	3,8 / 4,00	3,75 / 4,00	3,52 / 3,63 / 142%	3,75 / 4,00	3,52 / 3,63 / 142%
Pression acoustique (u. int.) PV / GV (froid)	dB(A)	25 / 31	25 / 31	26 / 39	26 / 39	28 / 42	26 / 39	28 / 42
Puissance acoustique (u. int.) (froid)	dB(A)	46	60	65	65	68	65	68
Pression acoustique (u. ext.) (froid)	dB(A)	51	53	53	55	57	55	57
Puissance acoustique (u. ext.) (froid)	dB(A)	63	65	68	70	71	70	71

## CLASSIFICATION ERP

Classe énergétique (froid)		A++	A++	A++	A++	A	A++	A
Classe énergétique (chaud)		A+	A+	A+	A+	A	A+	A

## PLAGE DE FONCTIONNEMENT

Froid	°C	-15 à 46	-15 à 46	-15 à 46	-15 à 46	-15 à 46	-15 à 46	-15 à 46
Chaud	°C	-15 à 24	-15 à 24	-15 à 24	-15 à 24	-15 à 24	-15 à 24	-15 à 24

## INSTALLATION

## DIMENSIONS (H x L x P)

u. int.	mm	270 x 1135 x 700	270 x 1135 x 700	270 x 1135 x 700	270 x 1135 x 700	270 x 1135 x 700	270 x 1135 x 700	270 x 1135 x 700
u. ext.	mm	632 x 799 x 290	716 x 820 x 315	788 x 940 x 320	788 x 940 x 320	988 x 940 x 320	788 x 940 x 320	998 x 940 x 320

## POIDS

u. int. / u. ext.	kg	35 / 38	35 / 42	38 / 52	38 / 52	39 / 67	38 / 53	39 / 67
-------------------	----	---------	---------	---------	---------	---------	---------	---------

## RACCORDEMENTS ÉLECTRIQUES

Intensité Nom.	A	8,2	9,4	11,7	13,1	18,6	5,7	7,7
Calibre disjonct.	A	16	20	32	32	32	16	20
Câble d'interconnexion u. ext / u. int.		4G x 1,5mm <sup>2</sup>	4G x 1,5mm <sup>2</sup>	4G x 1,5mm <sup>2</sup>	4G x 1,5mm <sup>2</sup>	4G x 1,5mm <sup>2</sup>	4G x 1,5mm <sup>2</sup>	4G x 1,5mm <sup>2</sup>
Câble alimentation		3G x 1,5mm <sup>2</sup>	3G x 2,5mm <sup>2</sup>	3G x 6mm <sup>2</sup>	3G x 6mm <sup>2</sup>	3G x 6mm <sup>2</sup>	5G x 2,5mm <sup>2</sup>	5G x 2,5mm <sup>2</sup>
Unité à alimenter élec.		u. ext	u. ext	u. ext	u. ext	u. ext	u. ext	u. ext

## LIAISONS FRIGORIFIQUES

Dia. gaz	pouce	1/2"	1/2"	5/8"	5/8"	5/8"	5/8"	5/8"
Dia. liquide	pouce	1/4"	1/4"	3/8"	3/8"	3/8"	3/8"	3/8"
Long. standard	m	20	20	30	30	30	30	30
Long. min. / max.	m	5 / 30	5 / 30	5 / 50	5 / 50	5 / 50	5 / 50	5 / 50
Dénivelé max.	m	25	25	30	30	30	30	30
Type de réfrigérant (Potentiel de Réchauffement Global)		R32 (675)	R32 (675)	R32 (675)	R32 (675)	R32 (675)	R32 (675)	R32 (675)
Charge nominale (long. standard) / EqCO <sub>2</sub>	g/t	1 250 / 0,844	1 250 / 0,844	1 900 / 1,283	1 900 / 1,283	2 700 / 1,823	1 900 / 1,283	2 700 / 1,823
Charge add.	g/m	20	20	40	40	40	40	40

## DIAMÈTRE ÉVACUATION DES CONDENSATS

Unité intérieure	mm	38 <sup>(1)</sup>	38 <sup>(1)</sup>	38 <sup>(1)</sup>	38 <sup>(1)</sup>	38 <sup>(1)</sup>	38 <sup>(1)</sup>	38 <sup>(1)</sup>
------------------	----	-------------------	-------------------	-------------------	-------------------	-------------------	-------------------	-------------------

(1) Pour se raccorder à un diamètre 32 mm, prévoir raccord d'adaptation p. 993.

## OPTIONS DISPONIBLES

<b>TÉLÉCOMMANDE FILAIRE SIMPLIFIÉE</b>	809030	UTY-RSRY	UTY-RSRY	UTY-RSRY	UTY-RSRY	UTY-RSRY	UTY-RSRY	UTY-RSRY
Prix (€ H.T.) + éco-part. (€ H.T.)		149 0,12	149 0,12	149 0,12	149 0,12	149 0,12	149 0,12	149 0,12
<b>TÉLÉCOMMANDE FILAIRE COMPACTE (1)</b>	809034	UTY-RCRYZ1	UTY-RCRYZ1	UTY-RCRYZ1	UTY-RCRYZ1	UTY-RCRYZ1	UTY-RCRYZ1	UTY-RCRYZ1
Prix (€ H.T.) + éco-part. (€ H.T.)		222 0,12	222 0,12	222 0,12	222 0,12	222 0,12	222 0,12	222 0,12
<b>KIT TÉLÉCOMMANDE INFRA-ROUGE</b>	875047	UTY-LBTYM	UTY-LBTYM	UTY-LBTYM	UTY-LBTYM	UTY-LBTYM	UTY-LBTYM	UTY-LBTYM
Prix (€ H.T.) + éco-part. (€ H.T.)		448 0,12	448 0,12	448 0,12	448 0,12	448 0,12	448 0,12	448 0,12
<b>SONDE DÉPORTÉE</b>	809742	UTY-XSZX	UTY-XSZX	UTY-XSZX	UTY-XSZX	UTY-XSZX	UTY-XSZX	UTY-XSZX
Prix (€ H.T.) + éco-part. (€ H.T.)		163 0,12	163 0,12	163 0,12	163 0,12	163 0,12	163 0,12	163 0,12
<b>INTERFACE WI-FI</b>	875100	UTY-TFSXZ1	UTY-TFSXZ1	UTY-TFSXZ1	UTY-TFSXZ1	UTY-TFSXZ1	UTY-TFSXZ1	UTY-TFSXZ1
Prix (€ H.T.) + éco-part. (€ H.T.)		210 0,12	210 0,12	210 0,12	210 0,12	210 0,12	210 0,12	210 0,12
<b>FILTRE REPRISE (2)</b>	875178	UTD-LF25NA	UTD-LF25NA	UTD-LF25NA	UTD-LF25NA	UTD-LF25NA	UTD-LF25NA	UTD-LF25NA
Prix (€ H.T.)		166 -	166 -	166 -	166 -	166 -	166 -	166 -
<b>FILTRE PURIFICATEUR (3)</b>	875169	UTD-HFND	UTD-HFND	UTD-HFND	UTD-HFND	UTD-HFND	UTD-HFND	UTD-HFND
Prix (€ H.T.)		138 -	138 -	138 -	138 -	138 -	138 -	138 -

(1) Télécommande à encadrer. (2) Plus d'informations p.822.

(3) Nécessite la pose du filtre UTD-LF25NA (875178). Pour plus d'informations, voir p. 980-983.

## DÉTAIL DES LIBELLÉS

<b>UNITÉ INTÉRIEURE</b>		ARXG 22 KMLB.UI	ARXG 24 KMLA.UI	ARXG 30 KMLA.UI	ARXG 36 KMLA.UI	ARXG 45 KMLA.UI	ARXG 36 KMLA.UI	ARXG 45 KMLA.UI
Référence - famille		873213 CV1209	873146 CV1209	873147 CV1209	873148 CV1209	873149 CV1209	873148 CV1209	873149 CV1209
Prix (€ H.T.) + éco-part. (€ H.T.)		1 579 1,67	1 609 1,67	1 759 1,67	2 157 1,67	2 363 1,67	2 157 1,67	2 363 1,67
<b>PIQUAGES</b>		PIQUAGE D200X4	PIQUAGE D200X4	PIQUAGE D200X4	PIQUAGE D200X4	PIQUAGE D200X4	PIQUAGE D200X4	PIQUAGE D200X4
Référence - famille		809803 CV1209	809803 CV1209	809803 CV1209	809803 CV1209	809803 CV1209	809803 CV1209	809803 CV1209
Prix (€ H.T.) + éco-part. (€ H.T.)		84,7 -	84,7 -	84,7 -	84,7 -	84,7 -	84,7 -	84,7 -
<b>TÉLÉCOMMANDE FILAIRE CONSEILLÉE</b>		UTY-RLRY	UTY-RLRY	UTY-RLRY	UTY-RLRY	UTY-RLRY	UTY-RLRY	UTY-RLRY
Référence - famille		876138 CV1210	876138 CV1210	876138 CV1210	876138 CV1210	876138 CV1210	876138 CV1210	876138 CV1210
Prix (€ H.T.) + éco-part. (€ H.T.)		180 0,12	180 0,12	180 0,12	180 0,12	180 0,12	180 0,12	180 0,12
<b>UNITÉ EXTÉRIEURE</b>		AOYG 22 KBTB.UE	AOYG 24 KBTB.UE	AOYG 30 KBTB.UE	AOYG 36 KBTB.UE	AOYG 45 KBTB.UE	AOYG 36 KRTA.UE	AOYG 45 KRTA.UE
Référence - famille		872084 CV1209	872085 CV1209	872086 CV1209	872087 CV1209	872088 CV1209	872108 CV1209	872109 CV1209
Prix (€ H.T.) + éco-part. (€ H.T.)		2 563 6,67	2 796 6,67	3 361 6,67	4 019 6,67	4 175 6,67	4 422 6,67	4 594 6,67

# Gainables haute pression Confort



Notre partenaire Fujitsu participe au programme EUROVENT pour les splits. Retrouvez les modèles concernés et les données certifiées sur [www.eurovent-certification.com](http://www.eurovent-certification.com).



## + PRODUITS

- **Adapté à toutes les applications tertiaires :**
  - raccordement gaine textile
  - haute pression statique 250 Pa
- **Confort toutes saisons :**
  - large plage de fonctionnement : de -15°C à 46°C en mode froid et de -15°C à 24°C en mode chaud
- **Disponible en mono et triphasé**



(1) Nous consulter

### HAUTE PRESSION STATIQUE

Le design du gainable est adapté à une pression statique de 250 Pa. Le confort acoustique est amélioré grâce au plastique de la structure et du ventilateur, mais aussi grâce aux angles découpés.

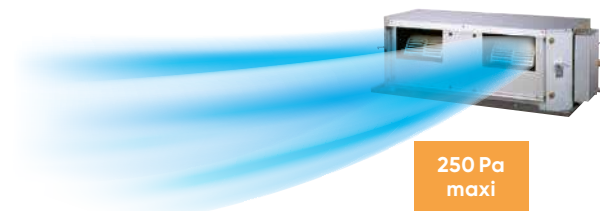

### INSTALLATION FACILITÉE

Le gainable Confort haute pression est compact pour une manipulation facile.



### FAIBLE NIVEAU SONORE

Le faible niveau sonore est obtenu grâce à l'habillage et au ventilateur en plastique.

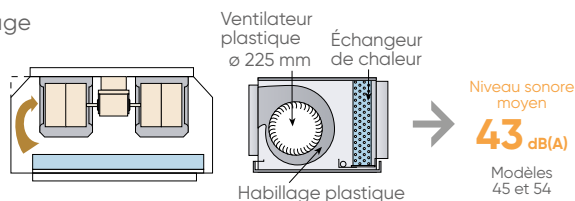

### GAINABLES CONFORT HAUTE PRESSION DC INVERTER - R32



ARXG 45 et 54 KHTA



Télécommande filaire à programmation hebdomadaire conseillée  
UTY-RVNYM



AOYG 45 et 54 KBTB



AOYG 45 et 54 KRTA

### OPTIONS DISPONIBLES



Télécommande filaire simplifiée  
UTY-RSNYM



Sonde déportée  
UTY-XSZX



Filtere purificateur  
Voir compatibilités des filtres p. 983



Interface WI-FI W-LAN pour l'utilisation de l'application FGLAIR. Voir compatibilités des interfaces p. 684







## CARACTÉRISTIQUES TECHNIQUES

Alimentation : Mono 230V - 50Hz / Tri 400 V + N - 50 Hz \*Nous consulter

PUISSANCE NÉCESSAIRE POUR VOTRE PROJET (W)	12 100		13 400		12 100		13 400	
	Monophasés				Triphasés			
LIBELLÉ UI	ARXG 45 KHTA.UI		ARXG 54 KHTA.UI		ARXG 45 KHTA.UI		ARXG 54 KHTA.UI	
LIBELLÉ UE	AOYG 45 KBTB.UE		AOYG 54 KBTB.UE		AOYG 45 KRTA.UE		AOYG 54 KRTA.UE	
<b>DIMENSIONNEMENT</b>								
<b>CARACTÉRISTIQUES PRINCIPALES</b>								
P. frigo. nominale (min. / max.)	W	12 100 (4 000 / 14 000)	13 400 (5 000 / 14 500)	12 100 (4 000 / 14 000)	13 400 (5 000 / 14 500)			
P. calo. nominale (min. / max.)	W	13 500 (5 000 / 16 200)	15 500 (5 500 / 18 000)	13 500 (5 000 / 16 200)	15 500 (5 500 / 18 000)			
P. calo. à -7°C	W	13 490	14 520	13 490	14 520			
P. abs. nominale en froid	W	4 160	4 770	4 160	4 770			
P. abs. nominale en chaud	W	3 610	4 180	3 610	4 180			
Débit d'air (u. int.) PV / GV	m³/h	2 430 / 3 350	2 430 / 3 350	2 430 / 3 350	2 430 / 3 350			
Débit d'air max. (u. ext.) GV	m³/h	4 450	4 450	4 450	4 450			
Pression dispo.	Pa	250	250	250	250			
<b>PERFORMANCES</b>								
EER / SEER / η <sub>s,c</sub>		2,91 / <b>5,14</b> / 202,6%	2,81 / <b>5,10</b> / 201,0%	2,91 / <b>5,14</b> / 202,6%	2,81 / <b>5,10</b> / 201,0%			
COP / SCOP / η <sub>s,h</sub>		4,79 / <b>4,00</b> / 157,0%	4,76 / <b>3,96</b> / 155,4%	4,79 / <b>4,00</b> / 157,0%	4,76 / <b>3,96</b> / 155,4%			
Pression acoustique (u. int.) PV / GV (froid)	dB(A)	40 / 47	40 / 47	40 / 47	40 / 47			
Puissance acoustique (u. int.) (froid)	dB(A)	75	75	75	75			
Pression acoustique (u. ext.) (froid)	dB(A)	57	57	57	57			
Puissance acoustique (u. ext.) (froid)	dB(A)	71	73	71	73			
<b>CLASSIFICATION ERP</b>								
Classe énergétique (froid)		B	B	B	B			
Classe énergétique (chaud)		A	A	A	A			
<b>PLAGE DE FONCTIONNEMENT</b>								
Froid	°C	-15 à 46	-15 à 46	-15 à 46	-15 à 46			
Chaud	°C	-15 à 24	-15 à 24	-15 à 24	-15 à 24			
<b>INSTALLATION</b>								
<b>DIMENSIONS (H x L x P)</b>								
u. int.	mm	400 x 1050 x 500	400 x 1050 x 500	400 x 1050 x 500	400 x 1050 x 500			
u. ext.	mm	998 x 940 x 320	998 x 940 x 320	998 x 940 x 320	998 x 940 x 320			
<b>POIDS</b>								
u. int. / u. ext.	kg	46 / 67	46 / 67	46 / 67	46 / 67			
<b>RACCORDEMENTS ÉLECTRIQUES</b>								
Intensité Nom.	A	18,2	20,9	7,6	8,5			
Calibre disjonct.	A	32	32	20	20			
Câble d'interconnexion u. ext / u. int.		4G x 1,5 mm²	4G x 1,5 mm²	4G x 1,5 mm²	4G x 1,5 mm²			
Câble alimentation		3G x 6 mm²	3G x 6 mm²	5G x 2,5 mm²	5G x 2,5 mm²			
Unité à alimenter élec.		u. ext	u. ext	u. ext	u. ext			
<b>LIAISONS FRIGORIFIQUES</b>								
Dia. gaz	pouce	5/8"	5/8"	5/8"	5/8"			
Dia. liquide	pouce	3/8"	3/8"	3/8"	3/8"			
Long. standard	m	30	30	30	30			
Long. min. / max.	m	5 / 50	5 / 50	5 / 50	5 / 50			
Dénivelé max.	m	30	30	30	30			
Type de réfrigérant (Potentiel de Réchauffement Global)		R32 (675)	R32 (675)	R32 (675)	R32 (675)			
Charge nominale (long. standard) / EqCO <sub>2</sub>	g/t	2 700 / 1,823	2 700 / 1,823	2 700 / 1,823	2 700 / 1,823			
Charge add.	g/m	40	40	40	40			
<b>DIAMÈTRE ÉVACUATION DES CONDENSATS</b>								
Unité intérieure	mm	26 <sup>(1)</sup>	26 <sup>(1)</sup>	26 <sup>(1)</sup>	26 <sup>(1)</sup>			

(1) Pour se raccorder à un diamètre 32 mm, prévoir raccord d'adaptation p. 993.

## OPTIONS DISPONIBLES

TÉLÉCOMMANDE FILAIRE SIMPLIFIÉE	809459	UTY-RSNYM	UTY-RSNYM	UTY-RSNYM	UTY-RSNYM
Prix (€ H.T.) + éco-part. (€ H.T.)		222 0,12	222 0,12	222 0,12	222 0,12
SONDE DÉPORTÉE	809742	UTY-XSZX	UTY-XSZX	UTY-XSZX	UTY-XSZX
Prix (€ H.T.) + éco-part. (€ H.T.)		163 0,12	163 0,12	163 0,12	163 0,12
INTERFACE WI-FI	875081	UTY-TFNXZ1	UTY-TFNXZ1	UTY-TFNXZ1	UTY-TFNXZ1
Prix (€ H.T.) + éco-part. (€ H.T.)		210 0,12	210 0,12	210 0,12	210 0,12
FILTRE REPRISE <sup>(1)</sup>	875179	UTD-LF60KA	UTD-LF60KA	UTD-LF60KA	UTD-LF60KA
Prix (€ H.T.)		330 -	330 -	330 -	330 -
FILTRE PURIFICATEUR <sup>(2)</sup>	875165	UTD-HFKB	UTD-HFKB	UTD-HFKB	UTD-HFKB
Prix (€ H.T.)		138 -	138 -	138 -	138 -

(1) Plus d'informations p. 822.

(2) Nécessite la pose du filtre UTD-LF60KA (875179). Pour plus d'informations, voir p. 980-983.

## DÉTAIL DES LIBELLÉS

UNITÉ INTÉRIEURE	ARXG 45 KHTA.UI	ARXG 54 KHTA.UI	ARXG 45 KHTA.UI	ARXG 54 KHTA.UI
Référence - famille	873116 CV1209	873117 CV1209	873116 CV1209	873117 CV1209
Prix (€ H.T.) + éco-part. (€ H.T.)	2 642 1,67	3 236 1,67	2 642 1,67	3 236 1,67
TÉLÉCOMMANDE FILAIRE CONSEILLÉE	UTY-RVNYM	UTY-RVNYM	UTY-RVNYM	UTY-RVNYM
Référence - famille	875019 CV1209	875019 CV1209	875019 CV1209	875019 CV1209
Prix (€ H.T.) + éco-part. (€ H.T.)	332 0,12	332 0,12	332 0,12	332 0,12
UNITÉ EXTÉRIEURE	AOYG 45 KBTB.UE	AOYG 54 KBTB.UE	AOYG 45 KRTA.UE	AOYG 54 KRTA.UE
Référence - famille	872088 CV1209	872089 CV1209	872109 CV1209	872110 CV1209
Prix (€ H.T.) + éco-part. (€ H.T.)	4 175 6,67	4 810 6,67	4 594 6,67	5 292 6,67

# GAMME ATLANTIC / FUJITSU

## Gainables compacts Initiale



Notre partenaire Fujitsu participe au programme EUROVENT pour les splits. Retrouvez les modèles concernés et les données certifiées sur [www.eurovent-certification.com](http://www.eurovent-certification.com).

COMPATIBLE AVEC SHOGUN



## + PRODUITS

- **Installation simplifiée :**
  - faible hauteur d'encastrement : 198 mm
  - pompe de relevage intégrée
  - pression statique réglable : 0/90 Pa
- **Confort pièce par pièce**
  - compatible avec la gamme Shogun<sup>(2)</sup>
- **Confort acoustique :**
  - 25 dB(A) selon modèle
- **Discrétion :**
  - pas d'unité intérieure apparente



(1) Nous consulter  
(2) Exception : le gainable ARXG 9 KLLA n'entre dans l'ATEC 14.5/16-2186\_V4 qu'en version RT.

### PERFORMANCE GAMME INITIALE

La gamme Initiale dispose des performances essentielles pour votre projet.



### PRESSION STATIQUE RÉGLABLE

Grâce au moteurs de ventilation DC Inverter, la pression statique est réglable de 0 à 90 Pa, directement depuis la télécommande.



Pression statique de 0 à 90 Pa

### LONGUEURS DE LIAISONS GAMME INITIALE

La gamme Initiale dispose de longueurs et de dénivelés frigorifiques adaptés à vos projets standard.

Longueur max : 20 m\*

\*Selon modèle

Dénivelé max : 15 m\*  
soit environ 5 étages

### POMPE DE RELEVAGE INTÉGRÉE

Nos gainables compacts Confort sont équipés de série d'une pompe de relevage.

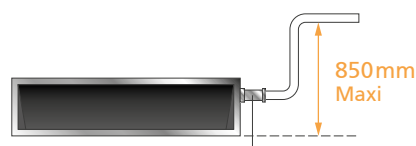

Accessoire de raccordement des condensats fourni de série.

### GAINABLES COMPACTS INITIALE DC INVERTER - R32



ARXG 9 à 14 KLLA



ARXG 18 KLLA



Télécommande filaire conseillée  
UTY-RLRY



AOYG 9 et 12 KATA



AOYG 14 et 18 KATA

### OPTIONS DISPONIBLES



Télécommande filaire simplifiée  
UTY-RSRY



Télécommande filaire compacte  
UTY-RCRYZ1



Sonde déportée  
UTY-XSZX



Kit télécommande infra-rouge (constitué d'un récepteur infra-rouge avec son câble 5m et sa télécommande infra-rouge)  
UTY-LBTYM



Kit d'étanchéité gainable  
Plus d'informations, voir p. 820



Grille "intelligente"  
UTD-GXTA-W  
UTD-GXTB-W



Interface Wi-Fi W-LAN pour l'utilisation de l'application FGLAIR. Voir compatibilités des interfaces p. 684



Filtre purificateur  
Voir compatibilités des filtres p. 983



## CARACTÉRISTIQUES TECHNIQUES



Alimentation Mono 230V - 50Hz

\*Nous consulter

COMPATIBLE AVEC SHOGUN

PUISSANCE NÉCESSAIRE POUR VOTRE PROJET (W)		2 500	3 500	4 300	5 200
<b>LIBELLÉ UI</b>		ARXG 9 KLLA.UI	ARXG 12 KLLA.UI	ARXG 14 KLLA.UI	ARXG 18 KLLA.UI
<b>LIBELLÉ UE</b>		AOYG 9 KATA.UE	AOYG 12 KATA.UE	AOYG 14 KATA.UE	AOYG 18 KATA.UE
<b>DIMENSIONNEMENT</b>					
<b>CARACTÉRISTIQUES PRINCIPALES</b>					
P. frigo. nominale (min. / max.)	W	2 500 (900 / 2 700)	3 500 (900 / 3 700)	4 300 (900 / 4 500)	5 200 (900 / 5 400)
P. calo. nominale (min. / max.)	W	3 200 (900 / 3 900)	4 100 (900 / 4 400)	5 000 (900 / 5 300)	6 000 (900 / 6 300)
P. calo. à -7°C	W	2 560	2 950	3 810	4 480
P. abs. nominale en froid	W	690	1 090	1 370	1 660
P. abs. nominale en chaud	W	880	1 170	1 420	1 710
Débit d'air (u. int.) PV / GV	m³/h	450 / 600	480 / 650	480 / 800	750 / 940
Débit d'air max. (u. ext.) GV	m³/h	1 610	1 630	1 670	1 710
Pression dispo.	Pa	90	90	90	90
<b>PERFORMANCES</b>					
EER / SEER / ηs,c		3,62 / <b>5,90</b>	3,21 / <b>5,80</b>	3,14 / <b>5,60</b>	3,13 / <b>5,80</b>
COP / SCOP / ηs,h		3,64 / <b>3,80</b>	3,50 / <b>3,80</b>	3,52 / <b>3,80</b>	3,51 / <b>3,80</b>
Pression acoustique (u. int.) PV / GV (froid)	dB(A)	25 / 28	25 / 29	26 / 32	27 / 32
Puissance acoustique (u. int.) (froid)	dB(A)	57	58	60	58
Pression acoustique (u. ext.) (froid)	dB(A)	47	49	50	51
Puissance acoustique (u. ext.) (froid)	dB(A)	60	62	63	63
<b>CLASSIFICATION ERP</b>					
Classe énergétique (froid)		A+	A+	A+	A+
Classe énergétique (chaud)		A	A	A	A
<b>PLAGE DE FONCTIONNEMENT</b>					
Froid	°C	-10 à 46	-10 à 46	-10 à 46	-10 à 46
Chaud	°C	-15 à 24	-15 à 24	-15 à 24	-15 à 24
<b>INSTALLATION</b>					
<b>DIMENSIONS (H x L x P)</b>					
u. int.	mm	198 x 700 x 620	198 x 700 x 620	198 x 700 x 620	198 x 900 x 620
u. ext.	mm	541 x 663 x 290	541 x 663 x 290	542 x 799 x 290	542 x 799 x 290
<b>POIDS</b>					
u. int. / u. ext.	kg	17 / 23	17 / 25	17 / 32	20 / 33
<b>RACCORDEMENTS ÉLECTRIQUES</b>					
Intensité Nom.	A	4,4	5,8	6,6	7,9
Calibre disjonct.	A	16	16	16	16
Câble d'interconnexion u. ext / u. int.		4G x 1,5 mm²	4G x 1,5 mm²	4G x 1,5 mm²	4G x 1,5 mm²
Câble alimentation		3G x 1,5 mm²	3G x 1,5 mm²	3G x 1,5 mm²	3G x 1,5 mm²
Unité à alimenter élec.		u. ext	u. ext	u. ext	u. ext
<b>LIAISONS FRIGORIFIQUES</b>					
Dia. gaz	pouce	3/8"	3/8"	3/8"	1/2"
Dia. liquide	pouce	1/4"	1/4"	1/4"	1/4"
Long. standard	m	15	15	15	15
Long. min. / max.	m	5 / 15	5 / 15	5 / 20	5 / 20
Dénivelé max.	m	15	15	15	15
Type de réfrigérant (Potentiel de Réchauffement Global)		R32 (675)	R32 (675)	R32 (675)	R32 (675)
Charge nominale (long. standard) / EqCO <sub>2</sub>	g/t	600 / 0,405	700 / 0,473	850 / 0,574	900 / 0,608
Charge add.	g/m	-	-	20	20
<b>DIAMÈTRE ÉVACUATION DES CONDENSATS</b>					
Unité intérieure	mm	32 <sup>(1)</sup>	32 <sup>(1)</sup>	32 <sup>(1)</sup>	32 <sup>(1)</sup>

(1) Avec accessoire fourni.

## OPTIONS DISPONIBLES

<b>TÉLÉCOMMANDE FILAIRE SIMPLIFIÉE</b>	809030	UTY-RSRY	UTY-RSRY	UTY-RSRY	UTY-RSRY
Prix (€ H.T.) + éco-part. (€ H.T.)		149 0,12	149 0,12	149 0,12	149 0,12
<b>TÉLÉCOMMANDE FILAIRE COMPACTE (1)</b>	809034	UTY-RCRYZ1	UTY-RCRYZ1	UTY-RCRYZ1	UTY-RCRYZ1
Prix (€ H.T.) + éco-part. (€ H.T.)		222 0,12	222 0,12	222 0,12	222 0,12
<b>KIT TÉLÉCOMMANDE INFRA-ROUGE</b>	875047	UTY-LBTYM	UTY-LBTYM	UTY-LBTYM	UTY-LBTYM
Prix (€ H.T.) + éco-part. (€ H.T.)		448 0,12	448 0,12	448 0,12	448 0,12
<b>SONDE DÉPORTÉE</b>	809742	UTY-XSZX	UTY-XSZX	UTY-XSZX	UTY-XSZX
Prix (€ H.T.) + éco-part. (€ H.T.)		163 0,12	163 0,12	163 0,12	163 0,12
<b>GRILLE INTELLIGENTE</b>	809526	UTD-GXTA-W	UTD-GXTA-W	UTD-GXTA-W	-
Prix (€ H.T.) + éco-part. (€ H.T.)		303 0,83	303 0,83	303 0,83	-
<b>GRILLE INTELLIGENTE</b>	809527	-	-	-	UTD-GXTB-W
Prix (€ H.T.) + éco-part. (€ H.T.)		-	-	-	335 0,83
<b>FILTRE PURIFICATEUR (2)</b>	875170	UTD-HFTA	UTD-HFTA	UTD-HFTA	-
Prix (€ H.T.)		138 -	138 -	138 -	-
<b>FILTRE PURIFICATEUR (2)</b>	875171	-	-	-	UTD-HFTB
Prix (€ H.T.)		-	-	-	138 -
<b>INTERFACE WI-FI</b>	875100	UTY-TFSXZ1	UTY-TFSXZ1	UTY-TFSXZ1	UTY-TFSXZ1
Prix (€ H.T.) + éco-part. (€ H.T.)		210 0,12	210 0,12	210 0,12	210 0,12

(1) Télécommande à encastrier. (2) Pour plus d'informations, voir p. 980-983.

## DÉTAIL DES LIBELLÉS

<b>UNITÉ INTÉRIEURE</b>		ARXG 9 KLLA.UI	ARXG 12 KLLA.UI	ARXG 14 KLLA.UI	ARXG 18 KLLA.UI
Référence - famille		873141 CV1209	873142 CV1209	873143 CV1209	873144 CV1209
Prix (€ H.T.) + éco-part. (€ H.T.)		1 268 1,67	1 283 1,67	1 395 1,67	1 535 1,67
<b>TÉLÉCOMMANDE FILAIRE CONSEILLÉE</b>		UTY-RLRY	UTY-RLRY	UTY-RLRY	UTY-RLRY
Référence - famille		876138 CV1210	876138 CV1210	876138 CV1210	876138 CV1210
Prix (€ H.T.) + éco-part. (€ H.T.)		180 0,12	180 0,12	180 0,12	180 0,12
<b>UNITÉ EXTÉRIEURE</b>		AOYG 9 KATA.UE	AOYG 12 KATA.UE	AOYG 14 KATA.UE	AOYG 18 KATA.UE
Référence - famille		872137 CV1209	872138 CV1209	872139 CV1209	872140 CV1209
Prix (€ H.T.) + éco-part. (€ H.T.)		1 546 6,67	1 629 6,67	1 862 6,67	1 982 6,67

# Gainables Initiale



Notre partenaire Fujitsu participe au programme EUROVENT pour les splits. Retrouvez les modèles concernés et les données certifiées sur [www.eurovent-certification.com](http://www.eurovent-certification.com).

COMPATIBLE AVEC SHOGUN



## + PRODUITS

- **Installation simplifiée :**
  - faible épaisseur : 270 mm
  - pression statique réglable
- **Confort pièce par pièce**
  - compatible avec la gamme Shogun
- **Confort acoustique :**
  - 25 dB(A) selon modèle
- **Discrétion :**
  - pas d'unité intérieure apparente



(1) Nous consulter

### PERFORMANCE GAMME INITIALE

La gamme Initiale dispose des performances essentielles pour votre projet.

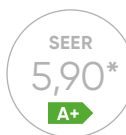

\*Selon modèle

### LONGUEURS DE LIAISONS GAMME INITIALE

La gamme Initiale dispose de longueurs et de dénivelés frigorifiques adaptés à vos projets standard.

Longueur max : **30 m\***

\*Selon modèle

Dénivelé max : **30 m\***  
soit environ 10 étages

### RÉGLAGE AÉRAULIQUE FACILITÉ

Les gainables DC Inverter autorisent un réglage de la pression statique directement à partir de la télécommande. Cette fonctionnalité permet aux gainables de s'adapter à tous types de réseau.

4 modes de pression  
Plage de pression :  
30 à 150 Pa

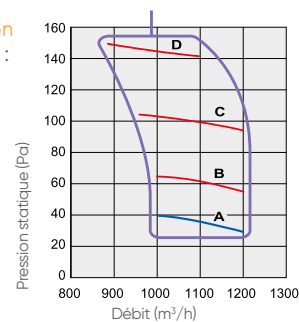

### GAINABLES COMPACTS INITIALE DC INVERTER - R32



ARXG 22 à 45 KMLA/KMLB



Télécommande filaire conseillée  
UTY-RLRY



AOYG 22 et 24 KATA



AOYG 30 et 36 KATA



AOYG 45 KATA



AOYG 36 KQTA



AOYG 45 KQTA

### OPTIONS DISPONIBLES



Télécommande filaire simplifiée  
UTY-RSRY



Télécommande filaire compacte  
UTY-RCRYZ1



Kit télécommande infra-rouge (constitué d'un récepteur infra-rouge avec son câble 5m et sa télécommande infra-rouge)  
UTY-LBTYM



Kit d'étanchéité gainable  
Plus d'informations, voir p. 820



Sonde déportée  
UTY-XSZX



Filter purificateur  
Voir compatibilités des filtres p. 983



Interface WI-FI W-LAN pour l'utilisation de l'application FGLAIR. Voir compatibilités des interfaces p. 684



## CARACTÉRISTIQUES TECHNIQUES

Alimentation : Mono 230V - 50Hz /  
Tri 400 V + N - 50 Hz

\*Nous consulter

COMPATIBLE AVEC SHOGUN

PUISSANCE NÉCESSAIRE  
POUR VOTRE PROJET (W)

	6 000	6 800	8 500	9 500	12 100	9 500	12 100
LIBELLÉ UI	ARXG 22 KMLB.UI	ARXG 24 KMLA.UI	ARXG 30 KMLA.UI	ARXG 36 KMLA.UI	ARXG 45 KMLA.UI	ARXG 36 KMLA.UI	ARXG 45 KMLA.UI
	AOYG 22 KATA.UE	AOYG 24 KATA.UE	AOYG 30 KATA.UE	AOYG 36 KATA.UE	AOYG 45 KATA.UE	AOYG 36 KQTA.UE	AOYG 45 KQTA.UE

## DIMENSIONNEMENT

## CARACTÉRISTIQUES PRINCIPALES

	W	6 000 (900/6 300)	6 800 (900/7 400)	8 500 (2 800/9 600)	9 500 (2 800/10 600)	12 100 (4 000/12 600)	9 500 (2 800/10 600)	12 100 (4 000/12 600)
P. frigo. nominale (min. / max.)	W	6 000 (900/6 300)	6 800 (900/7 400)	8 500 (2 800/9 600)	9 500 (2 800/10 600)	12 100 (4 000/12 600)	9 500 (2 800/10 600)	12 100 (4 000/12 600)
P. calo. nominale (min. / max.)	W	7 000 (900/7 400)	7 500 (900/8 600)	10 000 (2 700/10 800)	10 800 (2 700/12 500)	13 500 (4 200/15 000)	10 800 (2 700/12 500)	13 500 (4 200/15 000)
P. calo. à -7°C	W	5 110	6 630	8 500	9 670	12 050	9 670	12 050
P. abs. nominale en froid	W	1 920	2 190	2 780	3 130	4 840	3 130	4 840
P. abs. nominale en chaud	W	2 000	2 000	2 770	3 030	4 180	3 030	4 180
Débit d'air (u. int.) PV / GV	m³/h	580 / 1 100	580 / 1 100	980 / 1 900	980 / 1 900	1070 / 2 100	980 / 1 900	1070 / 2 100
Débit d'air max. (u. ext.) GV	m³/h	2 240	2 885	3 750	3 750	4 450	3 750	4 450
Pression dispo.	Pa	150	150	150	150	150	150	150

## PERFORMANCES

EER / SEER / η <sub>s,c</sub>		3,13 / 5,80	3,11 / 5,90	3,06 / 5,80	3,04 / 5,60	2,50 / 4,85 / 191%	3,04 / 5,60	2,50 / 4,85 / 191%
COP / SCOP / η <sub>s,h</sub>		3,50 / 3,80	3,75 / 3,90	3,61 / 3,90	3,56 / 3,90	3,23 / 3,55 / 139%	3,56 / 3,90	3,23 / 3,55 / 139%
Pression acoustique (u. int.) PV / GV (froid)	dB(A)	25 / 31	25 / 31	26 / 39	26 / 39	28 / 42	26 / 39	28 / 42
Puissance acoustique (u. int.) [froid]	dB(A)	60	60	65	65	68	65	68
Pression acoustique (u. ext.) [froid]	dB(A)	52	54	53	55	58	55	58
Puissance acoustique (u. ext.) [froid]	dB(A)	64	66	68	70	72	70	72

## CLASSIFICATION ERP

Classe énergétique (froid)	A+	A+	A+	A+	B	A+	B
Classe énergétique (chaud)	A	A	A	A	A	A	A

## PLAGE DE FONCTIONNEMENT

Froid	°C	-10 à 46	-10 à 46	-10 à 46	-10 à 46	-10 à 46	-10 à 46
Chaud	°C	-15 à 24	-15 à 24	-15 à 24	-15 à 24	-15 à 24	-15 à 24

## INSTALLATION

## DIMENSIONS (H x L x P)

u. int.	mm	270 x 1135 x 700	270 x 1135 x 700	270 x 1135 x 700	270 x 1135 x 700	270 x 1135 x 700	270 x 1135 x 700
u. ext.	mm	632 x 799 x 290	632 x 799 x 290	788 x 940 x 320	788 x 940 x 320	998 x 940 x 320	788 x 940 x 320

## POIDS

u. int. / u. ext.	kg	35 / 36	35 / 38	38 / 52	38 / 52	39 / 61	38 / 53	39 / 62
-------------------	----	---------	---------	---------	---------	---------	---------	---------

## RACCORDEMENTS ÉLECTRIQUES

Intensité Nom.	A	8,8	9,7	12,3	13,8	21,3	6	8,6
Calibre disjonct.	A	16	20	32	32	32	16	20
Câble d'interconnexion u. ext. / u. int.		4G x 1,5 mm²	4G x 1,5 mm²	4G x 1,5 mm²	4G x 1,5 mm²	4G x 1,5 mm²	4G x 1,5 mm²	4G x 1,5 mm²
Câble alimentation		3G x 1,5 mm²	3G x 2,5 mm²	3G x 6 mm²	3G x 6 mm²	3G x 6 mm²	5G x 1,5 mm²	5G x 2,5 mm²
Unité à alimenter élec.		u. ext	u. ext	u. ext	u. ext	u. ext	u. ext	u. ext

## LIAISONS FRIGORIFIQUES

Dia. gaz	pouce	1/2"	1/2"	5/8"	5/8"	5/8"	5/8"	5/8"
Dia. liquide	pouce	1/4"	1/4"	3/8"	3/8"	3/8"	3/8"	3/8"
Long. standard	m	15	20	30	30	30	30	30
Long. min. / max.	m	5 / 25	5 / 25	5 / 30	5 / 30	5 / 30	5 / 30	5 / 30
Dénivelé max.	m	20	20	30	30	30	30	30
Type de réfrigérant (Potential de Réchauffement Global)		R32(675)	R32(675)	R32(675)	R32(675)	R32(675)	R32(675)	R32(675)
Charge nominale (long. standard) / EqCO <sub>2</sub>	g/t	1 100 / 0,743	1 250 / 0,844	1 900 / 1,283	1 900 / 1,283	2 400 / 1,620	1 900 / 1,283	2 400 / 1,620
Charge add.	g/m	20	20	-	-	-	-	-

## DIAMÈTRE ÉVACUATION DES CONDENSATS

Unité intérieure	mm	38 <sup>(1)</sup>	38 <sup>(1)</sup>	38 <sup>(1)</sup>	38 <sup>(1)</sup>	38 <sup>(1)</sup>	38 <sup>(1)</sup>	38 <sup>(1)</sup>
------------------	----	-------------------	-------------------	-------------------	-------------------	-------------------	-------------------	-------------------

(1) Pour se raccorder à un diamètre 32 mm, prévoir raccord d'adaptation p. 993

## OPTIONS DISPONIBLES

<b>TÉLÉCOMMANDE FILAIRE SIMPLIFIÉE</b>	809030	UTY-RSRY	UTY-RSRY	UTY-RSRY	UTY-RSRY	UTY-RSRY	UTY-RSRY	UTY-RSRY
Prix (€ H.T.) + éco-part. (€ H.T.)		149 0,12	149 0,12	149 0,12	149 0,12	149 0,12	149 0,12	149 0,12
<b>TÉLÉCOMMANDE FILAIRE COMPACTE <sup>(1)</sup></b>	809034	UTY-RCRYZ1	UTY-RCRYZ1	UTY-RCRYZ1	UTY-RCRYZ1	UTY-RCRYZ1	UTY-RCRYZ1	UTY-RCRYZ1
Prix (€ H.T.) + éco-part. (€ H.T.)		222 0,12	222 0,12	222 0,12	222 0,12	222 0,12	222 0,12	222 0,12
<b>KIT TÉLÉCOMMANDE INFRA-ROUGE</b>	875047	UTY-LBTYM	UTY-LBTYM	UTY-LBTYM	UTY-LBTYM	UTY-LBTYM	UTY-LBTYM	UTY-LBTYM
Prix (€ H.T.) + éco-part. (€ H.T.)		448 0,12	448 0,12	448 0,12	448 0,12	448 0,12	448 0,12	448 0,12
<b>SONDE DÉPORTÉE</b>	809742	UTY-XSZX	UTY-XSZX	UTY-XSZX	UTY-XSZX	UTY-XSZX	UTY-XSZX	UTY-XSZX
Prix (€ H.T.) + éco-part. (€ H.T.)		163 0,12	163 0,12	163 0,12	163 0,12	163 0,12	163 0,12	163 0,12
<b>FILTRE REPRISE <sup>(2)</sup></b>	875178	UTD-LF25NA	UTD-LF25NA	UTD-LF25NA	UTD-LF25NA	UTD-LF25NA	UTD-LF25NA	UTD-LF25NA
Prix (€ H.T.) + éco-part. (€ H.T.)		166 -	166 -	166 -	166 -	166 -	166 -	166 -
<b>FILTRE PURIFICATEUR <sup>(3)</sup></b>	875169	UTD-HFND	UTD-HFND	UTD-HFND	UTD-HFND	UTD-HFND	UTD-HFND	UTD-HFND
Prix (€ H.T.) + éco-part. (€ H.T.)		138 -	138 -	138 -	138 -	138 -	138 -	138 -
<b>INTERFACE WI-FI</b>	875100	UTY-TFSXZ1	UTY-TFSXZ1	UTY-TFSXZ1	UTY-TFSXZ1	UTY-TFSXZ1	UTY-TFSXZ1	UTY-TFSXZ1
Prix (€ H.T.) + éco-part. (€ H.T.)		210 0,12	210 0,12	210 0,12	210 0,12	210 0,12	210 0,12	210 0,12

(1) Télécommande à encasturer. (2) Plus d'informations p. 822.

(3) Nécessite la pose du filtre UTD-LF25NA (875178). Pour plus d'informations, voir p. 980-983.

## DÉTAIL DES LIBELLÉS

<b>UNITÉ INTÉRIEURE</b>	ARXG 22 KMLB.UI	ARXG 24 KMLA.UI	ARXG 30 KMLA.UI	ARXG 36 KMLA.UI	ARXG 45 KMLA.UI	ARXG 36 KMLA.UI	ARXG 45 KMLA.UI
Référence - famille	873213 CV1209	873146 CV1209	873147 CV1209	873148 CV1209	873149 CV1209	873148 CV1209	873149 CV1209
Prix (€ H.T.) + éco-part. (€ H.T.)	1 579 1,67	1 609 1,67	1 759 1,67	2 157 1,67	2 363 1,67	2 157 1,67	2 363 1,67
<b>PIQUAGES</b>	PIQUAGE D200X4	PIQUAGE D200X4	PIQUAGE D200X4	PIQUAGE D200X4	PIQUAGE D200X4	PIQUAGE D200X4	PIQUAGE D200X4
Référence - famille	809803 CV1209	809803 CV1209	809803 CV1209	809803 CV1209	809803 CV1209	809803 CV1209	809803 CV1209
Prix (€ H.T.)	84,7	84,7	84,7	84,7	84,7	84,7	84,7
<b>TÉLÉCOMMANDE FILAIRE CONSEILLÉE</b>	UTY-RLRY	UTY-RLRY	UTY-RLRY	UTY-RLRY	UTY-RLRY	UTY-RLRY	UTY-RLRY
Référence - famille	876138 CV1210	876138 CV1210	876138 CV1210	876138 CV1210	876138 CV1210	876138 CV1210	876138 CV1210
Prix (€ H.T.)	180 0,12	180 0,12	180 0,12	180 0,12	180 0,12	180 0,12	180 0,12
<b>UNITÉ EXTÉRIEURE</b>	AOYG 22 KATA.UE	AOYG 24 KATA.UE	AOYG 30 KATA.UE	AOYG 36 KATA.UE	AOYG 45 KATA.UE	AOYG 36 KQTA.UE	AOYG 45 KQTA.UE
Référence - famille	872141 CV1209	872142 CV1209	872143 CV1209	872144 CV1209	872145 CV1209	872115 CV1209	872116 CV1209
Prix (€ H.T.) + éco-part. (€ H.T.)	2 179 6,67	2 377 6,67	2 858 6,67	3 417 6,67	3 550 6,67	3 758 6,67	3 905 6,67

# Courbes de débit

## Pression statique



### Modèles à pression statique réglable

Les courbes indiquées sur cette page correspondent au mode de réglage maximal.

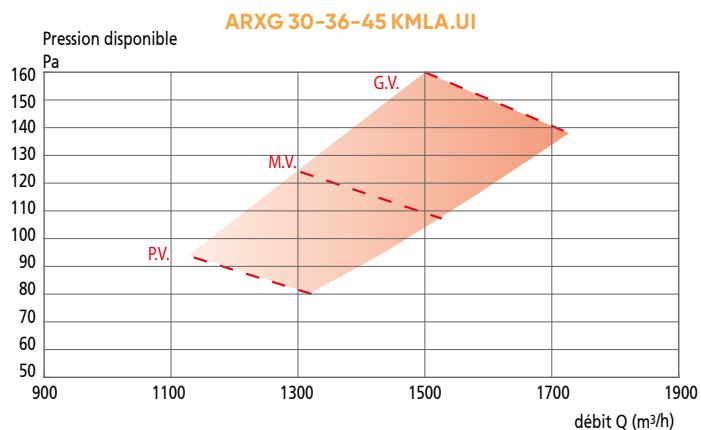
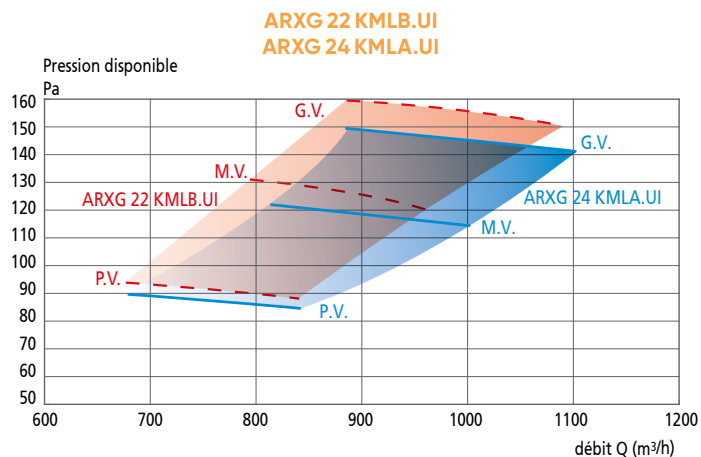
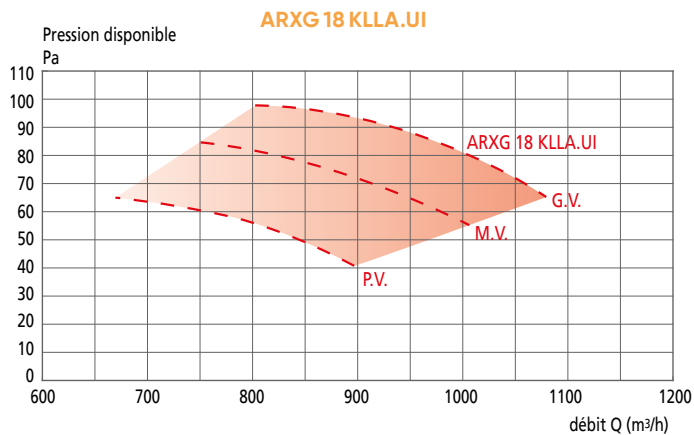
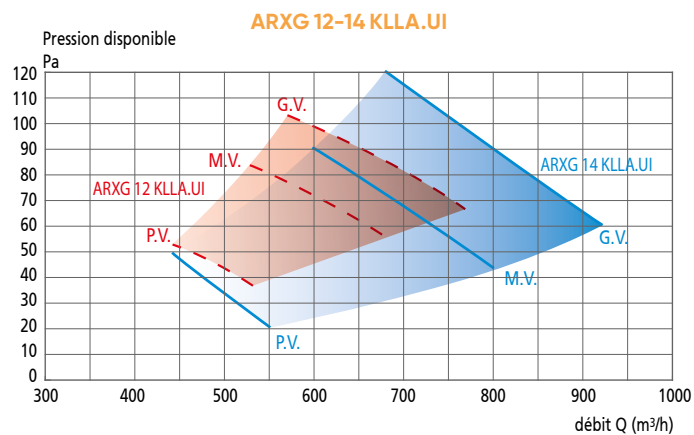
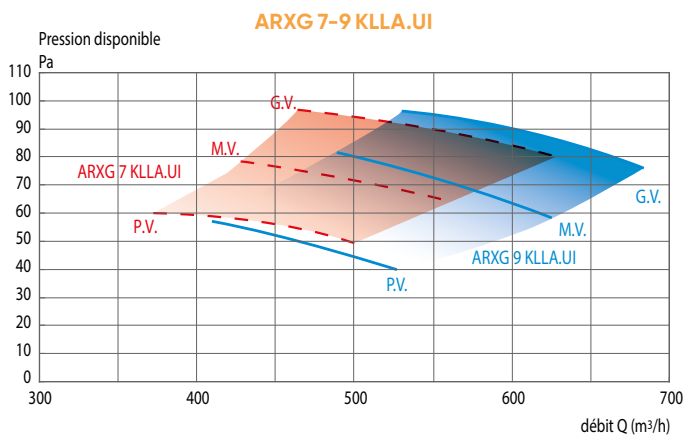

P.V. = Petite Vitesse / M.V. = Moyenne Vitesse / G.V. = Grande Vitesse

## Modèles à pression statique réglable

Les courbes indiquées sur cette page correspondent au mode de réglage maximal.

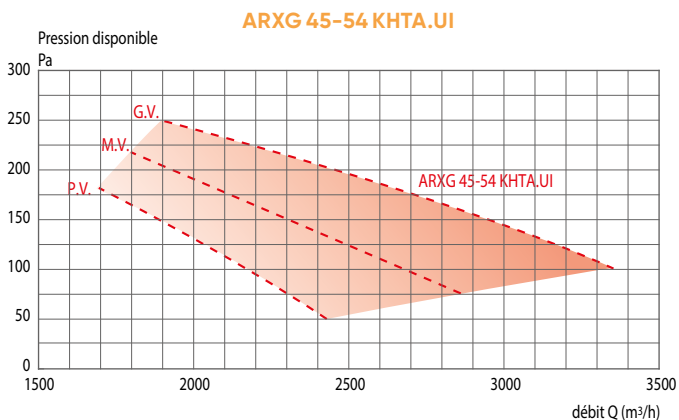
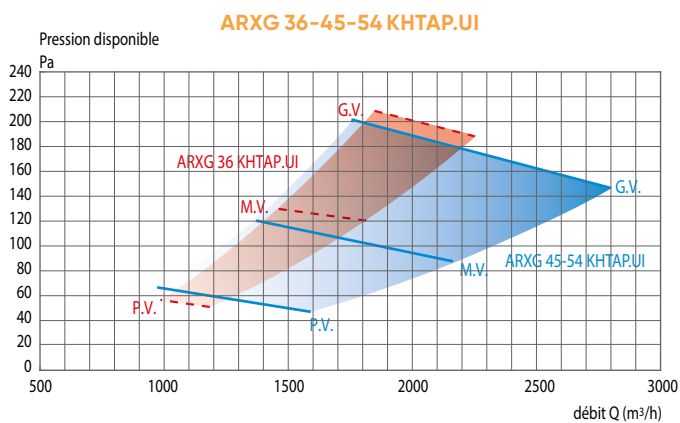
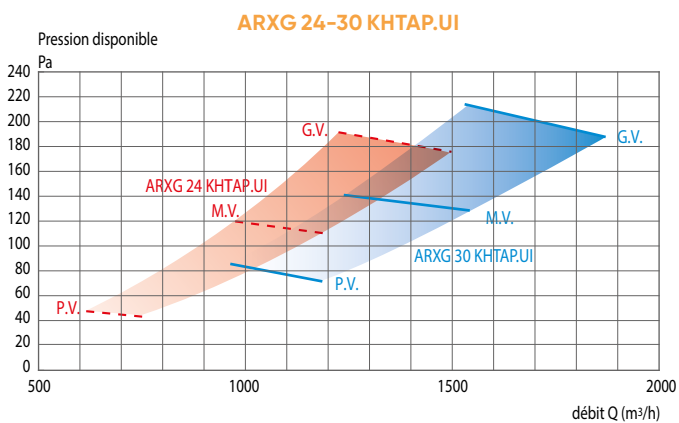
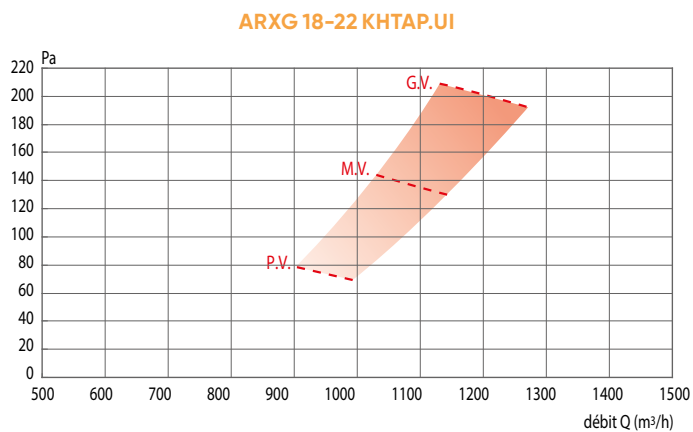
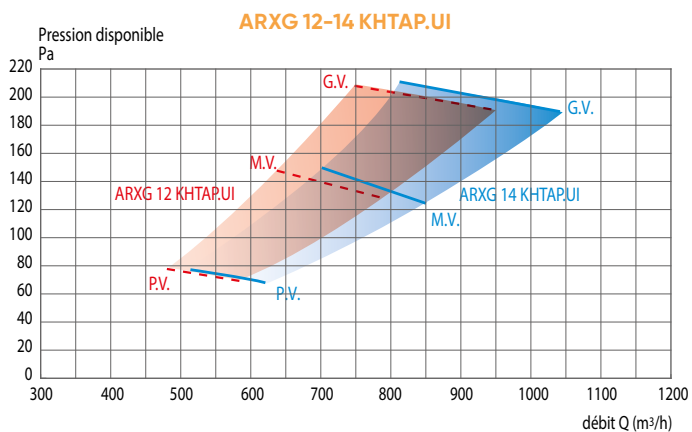

P.V. = Petite Vitesse / M.V. = Moyenne Vitesse / G.V. = Grande Vitesse

# Gainables / Gainables compacts Confort



Notre partenaire Fujitsu participe au programme EUROVENT pour les splits. Retrouvez les modèles concernés et les données certifiées sur [www.eurovent-certification.com](http://www.eurovent-certification.com).

FLUIDE  
R410A



(1) Selon modèle. Pour plus d'informations, voir p. 80.  
(2) Nous consulter

## PERFORMANCE

La combinaison de la technologie , des moteurs de ventilation DC Inverter et du compresseur Double Rotor DC Inverter assure des performances optimales et des niveaux sonores bas en toutes circonstances.

## + PRODUITS

- **Installation simplifiée :**
  - Gainables Confort :**
    - faible épaisseur : 270 mm
    - pression statique réglable : 30/150 Pa
  - Gainables Compacts Confort :**
    - polyvalence : installation horizontale ou verticale
    - faible hauteur d'encastrement : 198 mm
    - pompe de relevage intégrée
    - pression statique réglable : 0/90 Pa
- **Confort acoustique :**
  - 25 dB(A) selon modèle
- **Discrétion :**
  - pas d'unité intérieure apparente
- **Économies d'énergie :**
  - classe A++ en froid, classe A+ en chaud selon modèle
- **Disponible en mono et triphasé**

## RÉGLAGE AÉRAULIQUE FACILITÉ

Les gainables DC Inverter autorisent un réglage de la pression statique directement à partir de la télécommande. Cette fonctionnalité permet aux gainables de s'adapter à tous types de réseau.

### GAINABLES COMPACTS CONFORT - R410A



### GAINABLES CONFORT DC INVERTER - R410A



### OPTIONS DISPONIBLES





## CARACTÉRISTIQUES TECHNIQUES

Alim : Mono 230V - 50Hz /  
Tri 400 V + N - 50 Hz



\*Nous consulter



LIBELLÉ UI	5 200	6 800	8 500	9 400	12 100	10 000	12 500
	Monophasé				Triphasé		
LIBELLÉ UE	ARYG 18 LLTB.UI	ARYG 24 LMLA.UI	ARYG 30 LMLE.UI	ARYG 36 LMLE.UI	ARYG 45 LMLA.UI	ARYG 36 LMLA.UI <sup>(2)</sup>	ARYG 45 LMLA.UI
	AOYG 18 LBCB.UE	AOYG 24 LBCB.UE	AOYG 30 LETL.UE	AOYG 36 LETL.UE	AOYG 45 LBTC.UE	AOYG 36 LATT.UE	AOYG 45 LATT.UE

### DIMENSIONNEMENT

#### CARACTÉRISTIQUES PRINCIPALES

	W	5 200 [900/5900]	6 800 [900/8 000]	8 500 [2 800/10 000]	9 400 [2 800/11 200]	12 100 [4 000/13 000]	10 000 [4 700/11 200]	12 500 [5 000/14 000]
P. frigo. nominale (min. / max.)								
P. calo. nominale (min. / max.)								
P. calo. à -7°C		5850	7 050	9 000	10 000	11 800	11 200	12 500
P. abs. nominale en froid		1 620	2 210	2 650	2 960	4 290	2 840	3 890
P. abs. nominale en chaud		1 660	2 260	2 680	3 100	3 840	2 870	3 880
Débit d'air (u. int.) PV / GV	m³/h	750 / 940	580 / 1 100	980 / 1 950	980 / 2 100	1 070 / 2 100	970 / 1 850	1 070 / 2 100
Débit d'air max. (u. ext.) GV	m³/h	2 380	2 850	3 600	3 800	4 650	6 200	6 750
Pression dispo.	Pa	90	150	150	150	150	150	150

#### PERFORMANCES

EER / SEER / ηs,c		3,21 / 6,20	3,08 / 6,20 / -	3,21 / 5,90 / -	3,18 / 5,70 / -	2,82 / 4,90 / 193%	3,52 / 5,80 / -	3,21 / 5,06 / 199%
COP / SCOP / ηs,h		3,61 / 4,10	3,54 / 4,00 / -	3,73 / 3,90 / -	3,61 / 3,80 / -	3,46 / 3,50 / 137%	3,90 / 4,00 / -	3,61 / 3,61 / 141%
Pression acoustique (u. int.) PV / GV (froid)	dB(A)	27 / 32	25 / 31	29 / 42	29 / 42	28 / 42	26 / 40	28 / 42
Puissance acoustique (u. int.) (froid)	dB(A)	58	60	65	65	68	65	68
Pression acoustique (u. ext.) (froid)	dB(A)	50	53	53	54	58	53	54
Puissance acoustique (u. ext.) (froid)	dB(A)	62	66	68	69	72	67	69

#### CLASSIFICATION ERP

Classe énergétique (froid)		A++	A++	A+	A+	B	A+	B
Classe énergétique (chaud)		A+	A+	A	A	A	A+	A

#### PLAGE DE FONCTIONNEMENT

Froid	°C	-10 à 46	-10 à 46	-15 à 46	-15 à 46	-15 à 46	-15 à 46	-15 à 46
Chaud	°C	-15 à 24	-15 à 24	-15 à 24	-15 à 24	-15 à 24	-15 à 24	-15 à 24

#### INSTALLATION

##### DIMENSIONS (H x L x P)

u. int.	mm	198 x 900 x 620	270 x 1 135 x 700	270 x 1 135 x 700	270 x 1 135 x 700	270 x 1 135 x 700	270 x 1 135 x 700	270 x 1 135 x 700
u. ext.	mm	632 x 799 x 290	716 x 820 x 315	830 x 900 x 330	830 x 900 x 330	914 x 970 x 370	1 290 x 900 x 330	1 290 x 900 x 330

##### POIDS

u. int. / u. ext.	kg	23 / 36	38 / 42	40 / 61	40 / 61	40 / 75	40 / 104	40 / 104
-------------------	----	---------	---------	---------	---------	---------	----------	----------

##### RACCORDEMENTS ÉLECTRIQUES

Intensité Nom.	A	7,4	9,9	11,7	13,6	18,7	4,4	5,8
Calibre disjonct.	A	16	20	20	32	32	16	20
Câble d'interconnexion u. ext / u. int.		4G x 1,5 mm²	4G x 1,5 mm²	4G x 1,5 mm²	4G x 1,5 mm²	4G x 1,5 mm²	4G x 1,5 mm²	4G x 1,5 mm²
Câble alimentation		3G x 1,5 mm²	3G x 2,5 mm²	3G x 2,5 mm²	3G x 6 mm²	3G x 6 mm²	5G x 1,5 mm²	5G x 2,5 mm²
Unité à alimenter élec.		u. ext.	u. ext.	u. ext.	u. ext.	u. ext.	u. ext.	u. ext.

##### LIAISONS FRIGORIFIQUES

Dia. gaz	pouce	1/2"	5/8"	5/8"	5/8"	5/8"	5/8"	5/8"
Dia. liquide	pouce	1/4"	1/4"	3/8"	3/8"	3/8"	3/8"	3/8"
Long. standard	m	15	15	20	20	20	30	30
Long. min. / max.	m	5 / 25	5 / 30	5 / 50	5 / 50	5 / 50	5 / 75	5 / 75
Dénivelé max.	m	15	20	30	30	30	30	30
Type de réfrigérant (Potentiel de Réchauffement Global)		R410A (2 088)	R410A (2 088)	R410A (2 088)	R410A (2 088)	R410A (2 088)	R410A (2 088)	R410A (2 088)
Charge nominale (long. standard) / EqCO <sub>2</sub>	g/t	1 200 / 2,506	1 500 / 3,132	2 100 / 4,385	2 100 / 4,385	2 900 / 6,055	3 450 / 7,204	3 450 / 7,204
Charge add.	g/m	20	20	40	40	40	50	50

##### DIAMÈTRE ÉVACUATION DES CONDENSATS

Unité intérieure	mm	32 <sup>(1)</sup>	38 <sup>(1)</sup>	38 <sup>(1)</sup>	38 <sup>(1)</sup>	38 <sup>(1)</sup>	38 <sup>(1)</sup>	38 <sup>(1)</sup>
------------------	----	-------------------	-------------------	-------------------	-------------------	-------------------	-------------------	-------------------

[1] Pour se raccorder à un diamètre 32 mm, prévoir raccord d'adaptation p. 993. [2] Fin de vie produit - disponible jusqu'à épuisement des stocks - contactez votre commercial Atlantic pour plus d'informations.

### OPTIONS DISPONIBLES

	875019	UTY-RVNYM	UTY-RVNYM	UTY-RVNYM	UTY-RVNYM	UTY-RVNYM	UTY-RVNYM	UTY-RVNYM
TÉLÉCOMMANDE FILAIRE								
Prix (€ H.T.) + éco-part. (€ H.T.)		332 0,12	332 0,12	332 0,12	332 0,12	332 0,12	332 0,12	332 0,12
TÉLÉCOMMANDE FILAIRE SIMPLIFIÉE	809459	UTY-RSNYM	UTY-RSNYM	UTY-RSNYM	UTY-RSNYM	UTY-RSNYM	UTY-RSNYM	UTY-RSNYM
Prix (€ H.T.) + éco-part. (€ H.T.)		222 0,12	222 0,12	222 0,12	222 0,12	222 0,12	222 0,12	222 0,12
KIT TÉLÉCOMMANDE INFRA-ROUGE	809457	UTY-LRHYM	UTY-LRHYM	UTY-LRHYM	UTY-LRHYM	UTY-LRHYM	UTY-LRHYM	UTY-LRHYM
Prix (€ H.T.) + éco-part. (€ H.T.)		435 0,12	435 0,12	435 0,12	435 0,12	435 0,12	435 0,12	435 0,12
SONDE DÉPORTÉE	809742	UTY-XSZX	UTY-XSZX	UTY-XSZX	UTY-XSZX	UTY-XSZX	UTY-XSZX	UTY-XSZX
Prix (€ H.T.) + éco-part. (€ H.T.)		163 0,12	163 0,12	163 0,12	163 0,12	163 0,12	163 0,12	163 0,12
INTERFACE WI-FI	875081	UTY-TFNXZ1	UTY-TFNXZ1	UTY-TFNXZ1	UTY-TFNXZ1	UTY-TFNXZ1	UTY-TFNXZ1	UTY-TFNXZ1
Prix (€ H.T.) + éco-part. (€ H.T.)		210 0,12	210 0,12	210 0,12	210 0,12	210 0,12	210 0,12	210 0,12
GRILLE INTELLIGENTE	809527	UTD-GXTB-W	-	-	-	-	-	-
Prix (€ H.T.) + éco-part. (€ H.T.)		335 0,83	-	-	-	-	-	-
FILTRE REPRISE <sup>(1)</sup>	875178	-	UTD-LF25NA	UTD-LF25NA	UTD-LF25NA	UTD-LF25NA	UTD-LF25NA	UTD-LF25NA
Prix (€ H.T.) + éco-part. (€ H.T.)		-	166 -	166 -	166 -	166 -	166 -	166 -
FILTRE PURIFICATEUR <sup>(2)</sup>	875171	UTD-HFTB	-	-	-	-	-	-
Prix (€ H.T.) + éco-part. (€ H.T.)		138 -	-	-	-	-	-	-
FILTRE PURIFICATEUR <sup>(3)</sup>	875169	-	UTD-HFND	UTD-HFND	UTD-HFND	UTD-HFND	UTD-HFND	UTD-HFND
Prix (€ H.T.) + éco-part. (€ H.T.)		-	138 -	138 -	138 -	138 -	138 -	138 -

[1] Plus d'informations p. 822. [2] Pour plus d'informations, voir p. 980-983. [3] Nécessite la pose du filtre UTD-LF25NA (875178). Pour plus d'informations, voir p. 980-983.

### DÉTAIL DES LIBELLÉS

UNITÉ INTÉRIEURE LIVRÉE AVEC SA TÉLÉCOMMANDE FILAIRE	ARYG 18 LLTB.UI	ARYG 24 LMLA.UI	ARYG 30 LMLE.UI	ARYG 36 LMLE.UI	ARYG 45 LMLA.UI	ARYG 36 LMLA.UI	ARYG 45 LMLA.UI
Référence - famille	873418 CV1209	873010 CV1209	873026 CV1209	873027 CV1209	873020 CV1209	873019 CV1209	873020 CV1209
Prix (€ H.T.) + éco-part. (€ H.T.)	1 588 1,67	1 794 1,67	1 905 1,67	2 293 1,67	2 495 1,67	2 469 1,67	2 495 1,67
PIQUAGES	-	PIQUAGE D200X4	PIQUAGE D200X4	PIQUAGE D200X4	PIQUAGE D200X4	PIQUAGE D200X4	PIQUAGE D200X4
Référence - famille	-	809803 CV1209	809803 CV1209	809803 CV1209	809803 CV1209	809803 CV1209	809803 CV1209
Prix (€ H.T.)	-	84,7	84,7	84,7	84,7	84,7	84,7
UNITÉ EXTÉRIEURE	AOYG 18 LBCB.UE	AOYG 24 LBCB.UE	AOYG 30 LETL.UE	AOYG 36 LETL.UE	AOYG 45 LBTC.UE	AOYG 36 LATT.UE	AOYG 45 LATT.UE
Référence - famille	872074 CV1209	872075 CV1209	872008 CV1209	872010 CV1209	872076 CV1209	872001 CV1209	872002 CV1209
Prix (€ H.T.) + éco-part. (€ H.T.)	2 274 6,67	2 566 6,67	3 128 6,67	3 742 6,67	3 886 6,67	4 028 6,67	4 412 6,67

# Gainables haute pression Confort

FLUIDE  
R410A



Notre partenaire Fujitsu participe au programme EUROVENT pour les splits. Retrouvez les modèles concernés et les données certifiées sur [www.eurovent-certification.com](http://www.eurovent-certification.com).



TECHNOLOGIE  
DOUBLE  
ROTOR



(1) Nous consulter

## RÉGLAGE AUTOMATIQUE DE LA PRESSION STATIQUE (MODÈLES 72 ET 90)

Cette fonction permet de régler automatiquement la pression statique à la mise en service, ce qui permet de respecter la Pmax du réseau et ainsi de réduire fortement le temps d'installation du produit. Plus besoin de régler manuellement la pression statique !



## + PRODUITS

- **Installation facilitée**
- **Adapté à toutes les applications tertiaires :**
  - raccordement gaine textile
  - haute pression statique réglable : jusqu'à 260 Pa (selon modèle)
- **Confort toutes saisons :**
  - large plage de fonctionnement : de -15°C à 46°C en mode froid et de -15°C à 24°C en mode chaud (selon modèle)
- **Disponible en mono et triphasé**

## FACILITÉ DE MISE EN ŒUVRE (MODÈLES 72 ET 90)

La possibilité de séparer l'unité intérieure en 2 parties facilite son installation et sa maintenance.

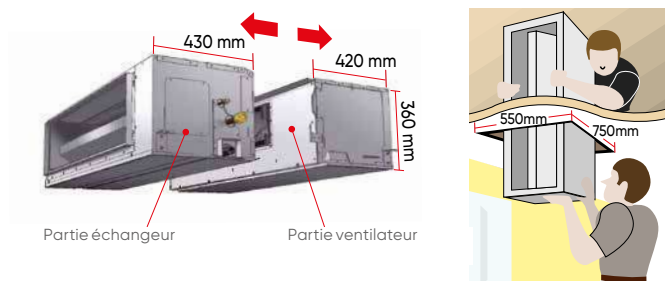

## GAINABLES HAUTE PRESSION CONFORT DC INVERTER - R410A



ARYG 54 LHTA



ARYG 72 à 90 LHTA



Filaire  
ARYG 54 LHTA  
Fournie avec l'UI



AOYG 54 LETL



AOYG 54 LATT



AOYG 72 et 90 LRLA



Filaire  
ARYG 72/90 LHTA  
Fournie avec l'UI

## OPTIONS DISPONIBLES



Télécommande filaire à programmation hebdomadaire  
UTY-RVNYM



Télécommande filaire simplifiée  
UTY-RSNYM



Sonde déportée  
UTY-XSZX



Filtere purificateur  
Voir compatibilités des filtres p. 983



Interface WI-FI W-LAN pour l'utilisation de l'application FGLAIR. Voir compatibilités des interfaces p. 684



## CARACTÉRISTIQUES TECHNIQUES

Alimentation : Mono 230V - 50Hz / Tri 400 V + N - 50 Hz \*Nous consulter



# R410A

PUISSANCE NÉCESSAIRE POUR VOTRE PROJET (W)	13 400		14 000		19 000		22 000	
	Monophasé		Triphasé		Triphasé		Triphasé	
LIBELLÉ UI	ARYG 54 LHTA.UI		ARYG 54 LHTA.UI		ARYG 72 LHTA.UI		ARYG 90 LHTA.UI	
LIBELLÉ UE	AOYG 54 LETL.UE		AOYG 54 LATT.UE		AOYG 72 LRLA.UE		AOYG 90 LRLA.UE	
<b>DIMENSIONNEMENT</b>								
<b>CARACTÉRISTIQUES PRINCIPALES</b>								
P. frigo. nominale (min. / max.)	W	13 400 [5 000 / 14 500]	14 000 [5 000 / 16 000]	19 000 [8 400 / 20 900]	22 000 [10 300 / 24 200]			
P. calo. nominale (min. / max.)	W	16 000 [5 500 / 18 000]	16 000 [5 500 / 18 000]	22 400 [7 200 / 24 600]	27 000 [8 500 / 29 700]			
P. calo. à -7°C	W	13 500	14 500	19 000	21 500			
P. abs. nominale en froid	W	4 770	4 650	6 460	7 770			
P. abs. nominale en chaud	W	4 690	4 370	6 590	8 180			
Débit d'air (u. int.) PV / GV	m³/h	2 430 / 3 350	2 430 / 3 350	3 000 / 4 300	3 000 / 4 300			
Débit d'air max. (u. ext.) GV	m³/h	6 850	6 900	8 400	9 000			
Pression dispo.	Pa	250	250	150	200			
<b>PERFORMANCES</b>								
EER / SEER / ηs,c		2,81 / 4,60 / 181%	3,01 / 4,60 / 181%	2,94 / 5,22 / 206%	2,83 / 5,14 / 203%			
COP / SCOP / ηs,h		3,41 / 3,40 / 133%	3,66 / 3,40 / 133%	3,40 / 3,94 / 155%	3,30 / 3,92 / 154%			
Pression acoustique (u. int.) PV / GV (froid)	dB(A)	40 / 47	40 / 47	39 / 46	40 / 47			
Puissance acoustique (u. int.) (froid)	dB(A)	75	75	79	80			
Pression acoustique (u. ext.) (froid)	dB(A)	55	55	55	55			
Puissance acoustique (u. ext.) (froid)		71	71	68	69			
<b>CLASSIFICATION ERP</b>								
Classe énergétique (froid)		B	B	A	A			
Classe énergétique (chaud)		A	A	A	A			
<b>PLAGE DE FONCTIONNEMENT</b>								
Froid	°C	-15 à 46	-15 à 46	-15 à 46	-15 à 46			
Chaud	°C	-15 à 24	-15 à 24	-20 à 24	-20 à 24			
<b>INSTALLATION</b>								
<b>DIMENSIONS (H x L x P)</b>								
u. int.	mm	400 x 1 050 x 500	400 x 1 050 x 500	360 x 1 400 x 850	360 x 1 400 x 850			
u. ext.	mm	1 290 x 900 x 330	1 290 x 900 x 330	1 428 x 1 080 x 480	1 428 x 1 080 x 480			
<b>POIDS</b>								
u. int. / u. ext.	kg	46 / 86	46 / 104	69 / 165	80 / 174			
<b>RACCORDEMENTS ÉLECTRIQUES</b>								
Intensité Nom.	A	20,5	6,5	11,5	14,1			
Calibre disjonct. (u. ext.)	A	32	20	32	32			
Calibre disjonct. (u. int.)	A	-	-	16	16			
Câble d'interconnexion u. ext / u. int.		4G x 1,5 mm²	4G x 1,5 mm²	4G x 1,5 mm²	4G x 1,5 mm²			
Câble alimentation		3G x 6 mm²	5G x 2,5 mm²	5G x 6 mm² (u. ext.) / 3G x 2,5 mm² (u. int.)	5G x 6 mm² (u. ext.) / 3G x 2,5 mm² (u. int.)			
Unité à alimenter élec.		u. ext.	u. ext.	u. ext. (tri) / u. int. (mono)	u. ext. (tri) / u. int. (mono)			
<b>LIAISONS FRIGORIFIQUES</b>								
Dia. gaz	pouce	5/8"	5/8"	1"	1"			
Dia. liquide	pouce	3/8"	3/8"	1/2"	1/2"			
Long. standard	m	20	30	30	30			
Long. min. / max.	m	5 / 50	5 / 75	5 / 100	5 / 100			
Dénivelé max.	m	30	30	30	30			
Type de réfrigérant [Potentiel de Réchauffement Global]		R410A [2 088]	R410A [2 088]	R410A [2 088]	R410A [2 088]			
Charge nominale (long. standard) / EqCO <sub>2</sub>	g/t	3 350 / 6,995	3 450 / 7,204	5 600 / 11,693	7 100 / 14,825			
Charge add.	g/m	40	50	110	110			
<b>DIAMÈTRE ÉVACUATION DES CONDENSATS</b>								
Unité intérieure	mm	26 <sup>(1)</sup>	26 <sup>(1)</sup>	32 <sup>(1)</sup>	32 <sup>(1)</sup>			

[1] Pour se raccorder à un diamètre 32 mm, prévoir raccord d'adaptation p. 993.

## OPTIONS DISPONIBLES

TÉLÉCOMMANDE FILAIRE	875019	UTY-RVNYM	UTY-RVNYM	UTY-RVNYM	UTY-RVNYM
Prix (€ H.T.) + éco-part. (€ H.T.)		332 0,12	332 0,12	332 0,12	332 0,12
TÉLÉCOMMANDE FILAIRE SIMPLIFIÉE	809459	UTY-RSNYM	UTY-RSNYM	UTY-RSNYM	UTY-RSNYM
Prix (€ H.T.) + éco-part. (€ H.T.)		222 0,12	222 0,12	222 0,12	222 0,12
SONDE DÉPORTÉE	809742	UTY-XSZX	UTY-XSZX	UTY-XSZX	UTY-XSZX
Prix (€ H.T.) + éco-part. (€ H.T.)		163 0,12	163 0,12	163 0,12	163 0,12
FILTRE REPRISE <sup>(1)</sup>	875179	UTD-LF60KA	UTD-LF60KA	-	-
Prix (€ H.T.) + éco-part. (€ H.T.)		330 -	330 -	-	-
FILTRE REPRISE <sup>(1)</sup>	875101	-	-	UTD-LFKA	UTD-LFKA
Prix (€ H.T.) + éco-part. (€ H.T.)		-	-	369 -	369 -
FILTRES PURIFICATEUR <sup>(2)</sup>	875165	UTD-HFKB	UTD-HFKB	-	-
Prix (€ H.T.) + éco-part. (€ H.T.)		138 -	138 -	-	-
FILTRES PURIFICATEUR <sup>(2)</sup>	875164	-	-	UTD-HFKA	UTD-HFKA
Prix (€ H.T.) + éco-part. (€ H.T.)		-	-	138 -	138 -
INTERFACE WI-FI		UTY-TFNXZ1	UTY-TFNXZ1	UTY-TFSXZ1	UTY-TFSXZ1
		875081	875081	875100	875100
Prix (€ H.T.) + éco-part. (€ H.T.)		210 0,12	210 0,12	210 0,12	210 0,12

[1] Plus d'informations p. 822.

[2] Nécessite la pose du filtre UTD-LF60KA [875179] ou UTD-LFKA [875101] selon modèle. Pour plus d'informations voir p. 980-983.

## DÉTAIL DES LIBELLÉS

UNITÉ INTÉRIEURE AVEC SA TÉLÉCOMMANDE FILAIRE	ARYG 54 LHTA.UI	ARYG 54 LHTA.UI	ARYG 72 LHTA.UI	ARYG 90 LHTA.UI
Référence - famille	873021 CV1209	873021 CV1209	873084 CV1209	873085 CV1209
Prix (€ H.T.) + éco-part. (€ H.T.)	3 323 1,67	3 323 1,67	4 301 1,3	4 877 1,3
UNITÉ EXTÉRIEURE	AOYG 54 LETL.UE	AOYG 54 LATT.UE	AOYG 72 LRLA.UE	AOYG 90 LRLA.UE
Référence - famille	872021 CV1209	872003 CV1209	872064 CV1209	872065 CV1209
Prix (€ H.T.) + éco-part. (€ H.T.)	4 274 6,67	5 006 6,67	6 830 4,15	8 018 4,15

# Courbes de débit

## Pression statique



### Modèles à pression statique réglable

Les courbes indiquées sur cette page correspondent au mode de réglage maximal.  
Pour les autres régimes, consulter nos documentations techniques

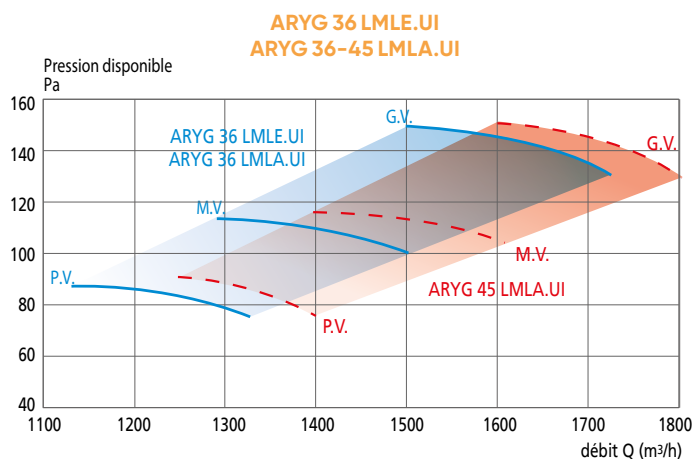
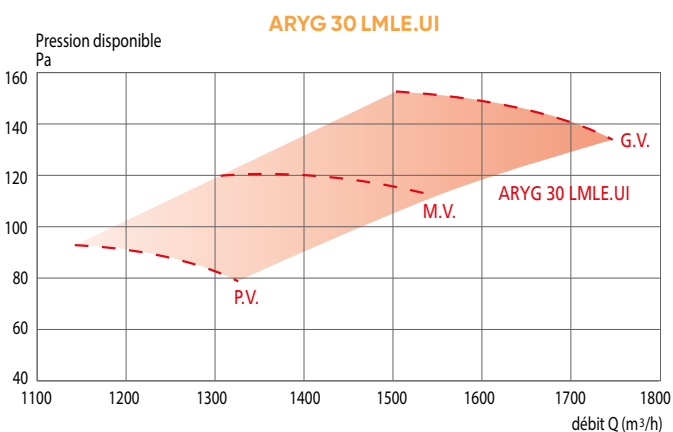
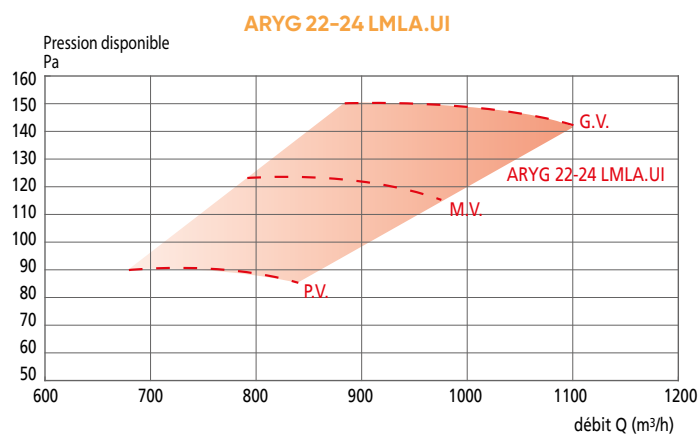
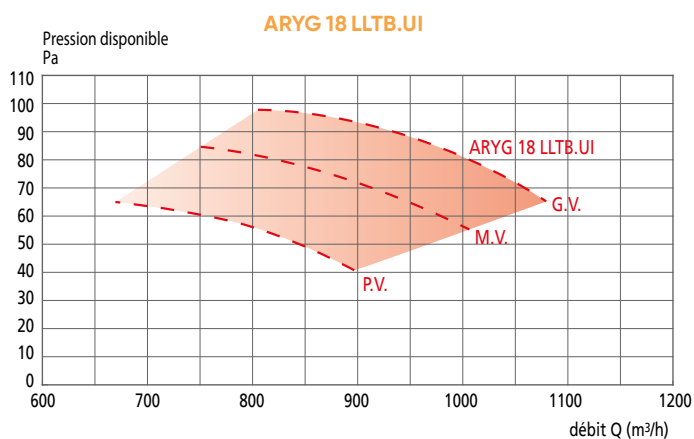

P.V. = Petite Vitesse / M.V. = Moyenne Vitesse / G.V. = Grande Vitesse

## Modèles à pression statique réglable

Les courbes indiquées sur cette page correspondent au mode de réglage maximal.  
 Pour les autres régimes, consulter nos documentations techniques

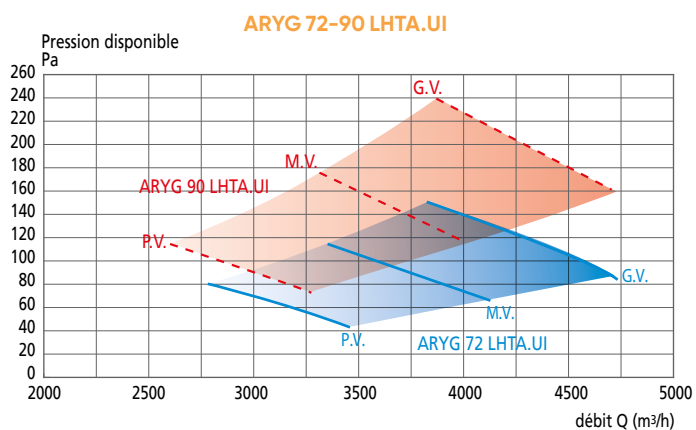
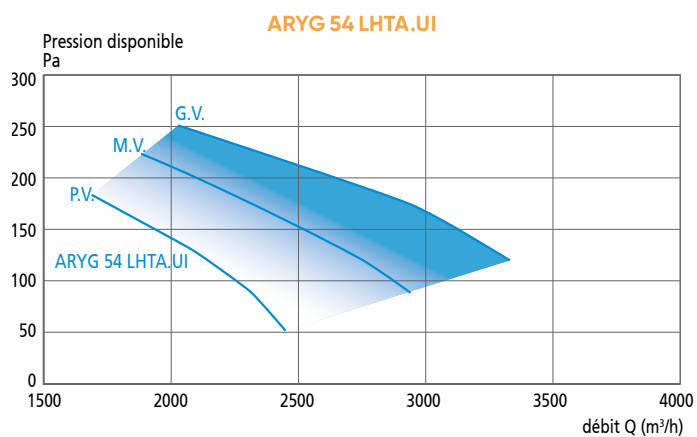

# Reprise d'air et accessoires

## Reprise centralisée

### Par ensemble de reprise

Aspiration par un ensemble de reprise déporté avec filtre démontable intégré. Nécessite le montage d'une bride ou d'un plénum de reprise directement à l'aspiration du climatiseur.

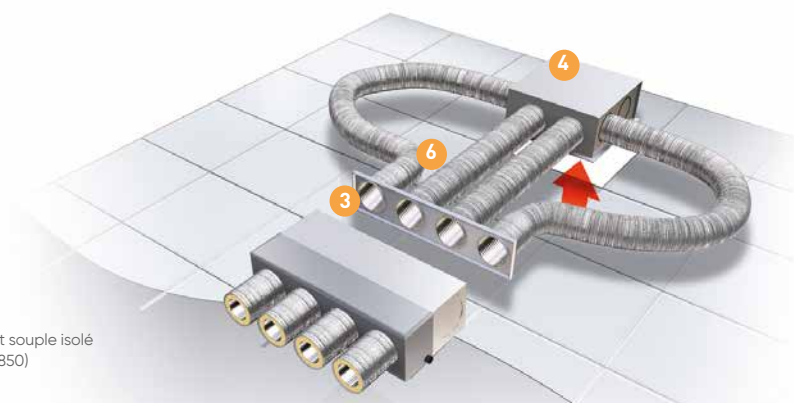

- 3 Bride ou plénum de reprise
- 4 Ensemble de reprise
- 6 Conduit souple isolé (voir p. 850)

## Reprise multiple

### Par bouches et caisson filtrant

Permet d'associer reprise et soufflage dans la même pièce. Nécessite le montage d'une bride ou d'un plénum de reprise et d'un caisson filtrant à l'aspiration du climatiseur.

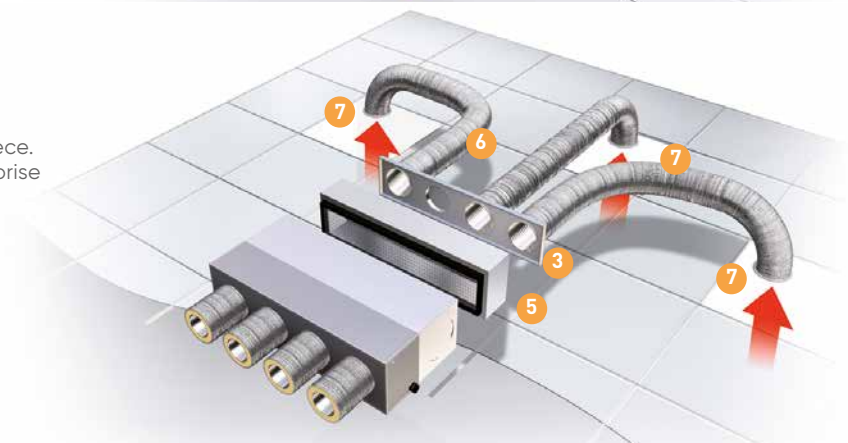

- 3 Bride ou plénum de reprise
- 5 Caisson filtrant
- 6 Conduit souple isolé (voir p. 850)
- 7 Bouches de reprise

## Reprise directe

### Par caisson filtrant

Reprise par caisson filtrant à monter directement à l'aspiration du climatiseur.

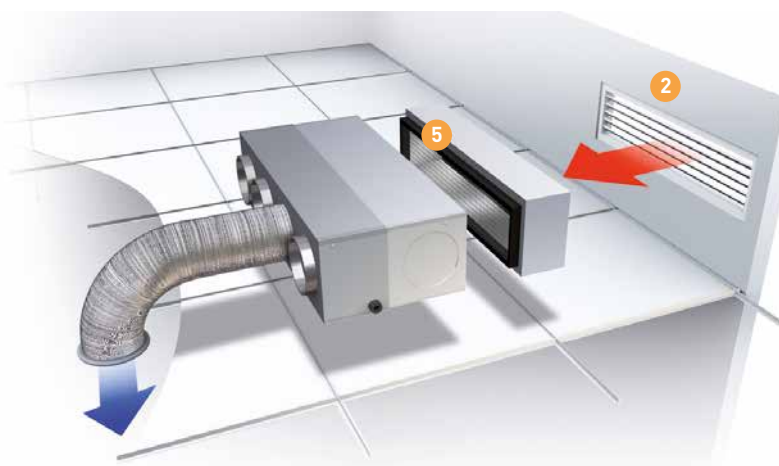

- 2 Grille de reprise
- 5 Caisson filtrant

### Kit d'étanchéité

Pour garantir l'étanchéité de l'installation, nous recommandons de prévoir un siphon pour la sortie des condensats du gainable, ainsi que de calfeutrer l'appareil grâce aux mousses du kit. Ces deux références sont compatibles avec les gainables R32 KHTAP, KLLA, KMLA/KMLB et KSLA ainsi que les gainables R410A LSL, LLTB et LMLA/LMLE.



CV1209

LIBELLÉ	RÉF.		Descriptif	PRIX € HT
SIPHON	875150	S	Siphon pour sortie des condensats - diamètre 32 mm	55,1
KIT MOUSSE	875151	S	Disques et rouleaux de mousse pour isoler le gainable	55,1

### 3 Brides ou plénums de reprise

Plénums ou brides avec piquages circulaires permettant de se raccorder via des conduits souples isolés à un ou plusieurs ensembles de reprise.



B5 x 200 LH



B4 x 200 L/U



PL5 x 200-250 L

#### CONFORT PLUS

LIBELLÉ	RÉF.	Descriptif	ARXG 12-14 KHTAP.UI	ARXG 18 à 30 KHTAP.UI	ARXG 36 à 54 KHTAP.UI	CV1209 PRIX € HT
B2 X 200 LH	875034	Bride de 2 piquages Ø 200	●	-	-	119
B4 X 200 LH	875035	Bride de 4 piquages Ø 200	-	●	-	135
B5 X 200 LH	875036	Bride de 5 piquages Ø 200	-	-	●	156

#### CONFORT/INITIALE

LIBELLÉ	RÉF.	Descriptif	ARYG 7-9 LLT.UI ARXG 12-14 LLTB.UI ARXG 7 à 14 KLLA.UI	ARYG 18 LLTB.UI ARXG 18 KLLA.UI	ARYG 24 à 45 LMLE/LMLA.UI ARXG 22 à 45 KMLB/KMLA.UI	ARYG 54 LHTA.UI ARXG 45-54 KHTA.UI	CV1209 PRIX € HT
BRIDE B2 X 200 S1	809914	Bride de 2 piquages Ø 200	●	-	-	-	111
BRIDE B2 X 200 S2	809917	Bride de 2 piquages Ø 200	-	●	-	-	119
B4 X 200 L/U	809906	Bride de 4 piquages Ø 200	-	-	●	-	135
PL 5X200-250L	809820	Plénum de 5 piquages configurables en Ø 200 ou 250	-	-	-	●	607

### 4 Ensembles de reprise

Ensembles de reprise équipés de piquages circulaires (2 pour 18/30 et 4 pour 25/60) et d'une grille démontable avec filtre (ouverture par simple pression).  
Les modèles 18/30 et 18/30 M5 sont adaptés au montage entre fermettes en maison individuelle.  
Les modèles 25/60 et 25/60 M5 sont adaptés aux faux-plafonds modulaires 600 x 600 mm.



ER 25/60

LIBELLÉ	RÉF.	Nombre de piquages	H x L x P (mm)	ARYG 7-9 LLT.UI ARXG 7 à 18 KLLA.UI ARYG 12 à 18 LLT/LLTB.UI ARXG 12-14 KHTAP.UI	ARYG 24 à 45 LMLE/LMLA.UI ARXG 18 à 36 KHTAP.UI ARXG 24 à 45 KMLA.UI ARXG 22 KMLB.UI	ARYG 54 LHTA.UI ARXG 45-54 KHTAP.UI ARXG 45-54 KHTA.UI	CV1209 PRIX € HT
ER 18/30	809926	2 x Ø 200	300 x 480 x 430	1	2	-	481
ER 18/30 M5	875030	2 x Ø 200	310 x 557 x 466	1	2	-	755
ER 25/60	809925	4 x Ø 200	270 x 578 x 552	-	1	2	592
ER 25/60 M5	875031	4 x Ø 200	272 x 957 x 578	-	1	2	919

(Filtre de type G3 pour modèles ER 18/30 et ER 25/60 et de type M5 adapté aux applications neuves pour modèles ER 18/30 M5 et ER 25/60 M5.)

Nos filtres purificateurs sont compatibles avec nos ensembles de reprise. Plus d'informations page 983.

### 5 Caisson filtrant

Caisson filtrant équipé d'un filtre anti-bactéries et moisissures (efficacité M5 selon norme EN 779). (ISO ePM10 50% selon ISO 16890).



CF 24/36 LU

LIBELLÉ	RÉF.	H x L x P (mm)	ARYG 24 à 45 LMLE/LMLA.UI - ARXG 24 à 45 KMLA.UI - ARXG 22 KMLB.UI	CV1209 PRIX € HT
CF 24/36 LU	809617	272 x 1 137 x 220	●	978

# Reprise d'air et accessoires

## Reprise directe en faux-plafond

Nécessite le montage d'un filtre directement à l'aspiration du climatiseur et un faux-plafond modulaire (aéré) facilement démontable pour les opérations de maintenance.

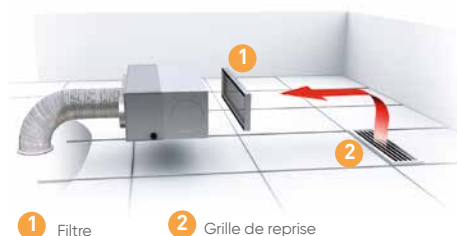

### 1 Filtres de reprise

Filtres à monter directement à la reprise du climatiseur.

LIBELLÉ	RÉF.	Descriptif	ARYG 7-9 LLT.UI ARYG 12 à 18 LLTB.UI ARYG 7 à 18 LSL.UI ARXG 7 à 18 KLLA.UI ARXG 7 à 18 KSLA.UI	ARYG 24 à 45 LMLE/LMLA.UI ARXG 22 à 45 KMLB/KMLA.UI	ARYG 54 LHTA.UI ARXG 45-54 KHTA.UI	PRIX € HT
-	-	Filtre nylon	monté d'usine	-	-	-
UTD-LF25NA	875178	S Filtre nylon	-	•	-	166
UTD-LF60KA	875179	S Filtre nylon	-	-	•	330

LIBELLÉ	RÉF.	Descriptif	ARXG 12-14 KHTAP.UI	ARXG 18 à 30 KHTAP.UI	ARXG 36 à 54 KHTAP.UI	ARYG 72-90 LHTA.UI	PRIX € HT
UTD-LFNC	875051	S Filtre nylon	•	-	-	-	153
UTD-LFNB	875050	S Filtre nylon	-	•	-	-	173
UTD-LFNA	875049	S Filtre nylon	-	-	•	-	184
UTD-LFKA	875101	S Filtre nylon	-	-	-	•	369

## Reprise directe avec grille

Reprise par grille à monter directement à l'aspiration du climatiseur ou sur coffrage avec contre-cadre. Prévoir également le montage d'un filtre à l'aspiration du climatiseur (voir ci-dessus).



GRA et GRA-FL

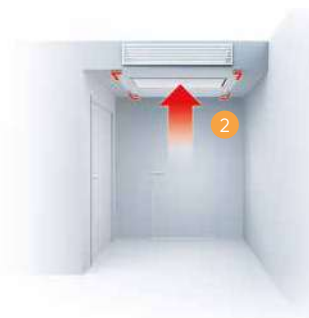

Possible uniquement avec un gainable compact R410A

### 2 Grilles de reprise

a) Grilles sans filtre GRA : grilles de reprise blanches à monter avec un contre-cadre sur un coffrage.

LIBELLÉ	RÉF.	Descriptif	ARYG 7 à 9 LLT.UI ARYG 12 à 18 LLT/LLTB.UI ARXG 12-14 KHTAP.UI ARXG 7 à 18 KLLA.UI	ARYG 24 à 45 LMLE/LMLA.UI ARXG 18 à 30 KHTAP.UI ARXG 22 à 45 KMLB/KMLA.UI	PRIX € HT
GRA 825X182 BL	528350	S Grille blanche	•	-	120
CCN 825 X 180	809871	S Contre-cadre pour montage coffrage	•	-	29,8
GRA 1015X240*	809911	S Grille blanche	-	•	250

\* La GRA 1015 x 240 peut se monter avec le FR 24/36 LU.

b) Grilles avec filtre GRA-FL (montage vertical avec contre-cadre sur un coffrage conseillé) : grille en aluminium à ailettes fixes équipée de son filtre. Finition peinture blanche. Fixation non apparente par clips à friction.

LIBELLÉ	RÉF.	Descriptif	ARYG 7-9 LLT.UI ARYG 12 LLTB.UI ARXG 7 à 12 KLLA.UI	ARYG 14-18 LLT/LLTB.UI ARXG 14-18 KLLA.UI ARXG 12-14 KHTAP.UI	ARYG 24 LMLA.UI ARXG 18 à 30 KHTAP.UI ARXG 22-24 KMLB/KMLA.UI	ARYG 30 à 45 LMLE/LMLA.UI ARYG 54 LHTA.UI ARXG 36 à 54 KHTAP.UI ARXG 30 à 45 KMLA.UI ARXG 45-54 KHTA.UI ARXG 36 à 54 KHTAP.UI	PRIX € HT
GRA-FL 400X200	528524	S Grille (300 à 800 m³/h) + filtre	1	2	-	-	74,3
CCN 400X200	528562	S Contre-cadre pour montage coffrage	1	2	-	-	13,6
GRA-FL 1000X250	809985	S Grille (800 à 1 800 m³/h) + filtre + CCN	-	1	1	2	276
FAR 1000 X 250	809969	S Filtre rechange pour GRA-FL 1000 x 250	-	-	-	-	25



# GRA

Grilles de reprise à ailettes fixes  
Montage mural ou plafond

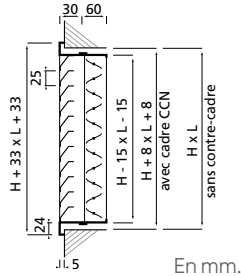

## CONSTRUCTION

- Grille en aluminium à ailettes fixes inclinées à 45°.
- Finition aluminium anodisé ou peinture couleur blanche (RAL 9016).
- Joint d'étanchéité.
- Fixation non apparente par clips à friction.
- **Domaine dimensionnel de 200 x 100 à 1000 x 600 mm.**
- Pour les dimensions > 400 x 200 mm, il est conseillé d'installer les grilles en montage mural.

## ACCESSOIRES

- Registre RFA acier avec ventelles en aluminium.
- Contre-cadre CCN en acier galvanisé.
- Plénum BBG : en acier galvanisé. Voir p. 594 - 596.

CV2203

## TARIFS - CARACTÉRISTIQUES

Dimensions L x H (mm)	Plage d'utilisation recommandée (m³/h)		Finition alu anodisé GRA		Finition laqué blanc GRA-B		Registre RFA		Contre-cadre CCN	
	de	à	RÉF.	PRIX € HT	RÉF.	PRIX € HT	RÉF.	PRIX € HT	RÉF.	PRIX € HT
200 x 100	100	250	528340	32	528715	32	528450	25,3	528550	6,4
300 x 150	150	400	528341	42,3	528716	42,3	528456	28,6	528556	11,2
400 x 200	300	800	528342	55,7	528717	55,7	528462	41,5	528562	13,6
600 x 200	400	1000	528446	69,3	528708	69,3	528464	58	528564	15,5
800 x 200	500	1200	528353	107	528719	107	528056	67,6	528571	18,7
300 x 300	300	750	535999	55	536159	55	528466	42,2	528565	11,7
500 x 300	500	1500	528343	84,8	528718	84,8	528467	58,2	528566	15,6
600 x 300	700	1600	528344	96,3	528726	96,3	528468	71	528567	16,1
800 x 300	800	1800	528345	133	528727	133	528469	84,3	528568	19

Dimensions maxi : 1000 x 600 mm. Dimensions intermédiaires : nous consulter.

# GRA-FL

Grilles de reprise à ailettes fixes avec filtre intégré  
Montage mural ou plafond

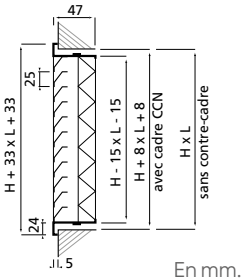

## CONSTRUCTION

- Grille en aluminium à ailettes fixes inclinées à 45°.
- Finition peinture couleur blanche (RAL 9016).
- Filtre intégré à la grille.
- Accès au filtre par pression sur les 2 languettes situées en façade.
- Fixation non apparente par clips à friction.
- **Domaine dimensionnel de 200 x 100 à 800 x 600 mm.**
- Pour les dimensions > 400 x 200 mm, il est conseillé d'installer les grilles en montage mural.

## ACCESSOIRES

- Contre-cadre CCN en acier galvanisé.
- Plénum BBG : en acier galvanisé. Voir p. 594 - 596.

CV2203

## TARIFS - CARACTÉRISTIQUES

Dimensions L x H (mm)	Plage d'utilisation recommandée (m³/h)		Grille GRA-FL laqué blanc		Contre-cadre CCN	
	de	à	RÉF.	PRIX € HT	RÉF.	PRIX € HT
300 x 150	150	400	528523	60	528556	11,2
400 x 200	300	800	528524	74,3	528562	13,6
600 x 200	450	1200	535443	105	528564	15,5
400 x 400	500	1700	528525	116	528549	16,7

Dimensions maxi : 800 x 600 mm - Dimensions intermédiaires : nous consulter

🟢 produit en stock - 🟡 produit non stocké, délai à titre indicatif (en semaine, départ plateforme Atlantic) - 🔴 nous consulter.

# Soufflage d'air et accessoires

## Soufflage déporté

### Par bouches ou diffuseurs et conduits circulaires

Nécessite l'utilisation d'une bride ou d'un plénum avec départs circulaires montés au soufflage du climatiseur et reliés aux bouches et diffuseurs par des conduits souples ou flexibles.

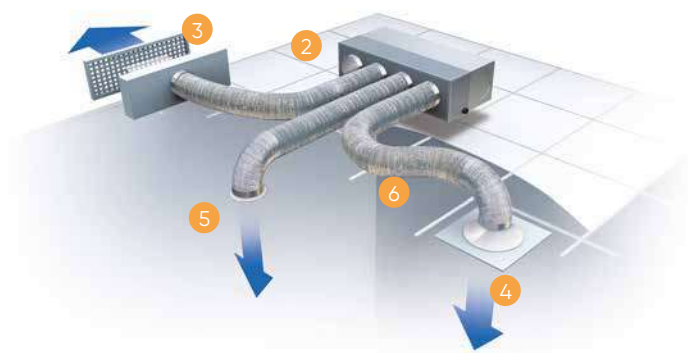

- 2 Brides circulaires de soufflage ou plénum
- 3 Grille double déflexion avec plénum (voir p. 800 et 801)
- 4 Diffuseur plafonnier avec ou sans plénum (voir p. 808 à 815)
- 5 Bouche d'insufflation (voir p. 806)
- 6 Conduit souple isolé (voir p. 822)

### 2 Brides ou plénums de soufflage

Plénums ou brides avec piquages circulaires permettant de se raccorder via des conduits souples isolés à plusieurs bouches ou diffuseurs.



B4 x 160 S2



PL5 x 200-250 L

CV1209 CV1209

LIBELLÉ	RÉF.	Descriptif	ARYG 7-9 LLT.UI ARYG 12-14 LLTB.UI ARXG 7 à 14 KLLA.UI	ARYG 18 LLTB.UI ARXG 18 KLLA.UI	ARYG 24 à 45 LMLE/ LMLA.UI ARXG 22 à 45 KMLB/ KMLA.UI	ARYG 54 LHTA.UI ARXG 45-54 KHTA.UI	RIX € HT
BRIDE B3 X 160 S1	809106	Bride de 3 piquages Ø 160	•	-	-	-	137
BRIDE B3 X 160 S2	809108	Bride de 3 piquages Ø 160	-	•	-	-	140
B4 X 160 S2	875000	Bride de 4 piquages Ø 160	-	•	-	-	151
PIQUAGE D200X4	809803	4 piquages Ø 200	-	-	Fournis avec le climatiseur*		84,7
PL 5X200-250L	809820	Plénum de 5 piquages configurables en Ø 200 ou 250	-	-	-	•	607

\* Dans le cas d'une commande d'un ensemble complet.

Si commande dissociée de l'unité intérieure et de l'unité extérieure, piquage D2000x4 à commander séparément.



PL4 x 200 LH

CV1209

LIBELLÉ	RÉF.	Descriptif	ARXG 12-14 KHTAP.UI	ARXG 18 à 30 KHTAP.UI	ARXG 36 à 54 KHTAP.UI	RIX € HT
PL3 X 200 LH	875040	Plénum de 3 piquages Ø 200	•	-	-	246
PL4 X 200 LH	875041	Plénum de 4 piquages Ø 200	-	•	-	277
PL5 X 200 LH	875042	Plénum de 5 piquages Ø 200	-	-	•	307

## Soufflage par conduit rectangulaire isolé et grilles

Le conduit rectangulaire se raccorde directement sur la bride rectangulaire au soufflage du climatiseur.

- 6 Conduit rigide isolé
- 7 Bride rectangulaire
- 8 Grilles de soufflage (voir p. 799 à 801)

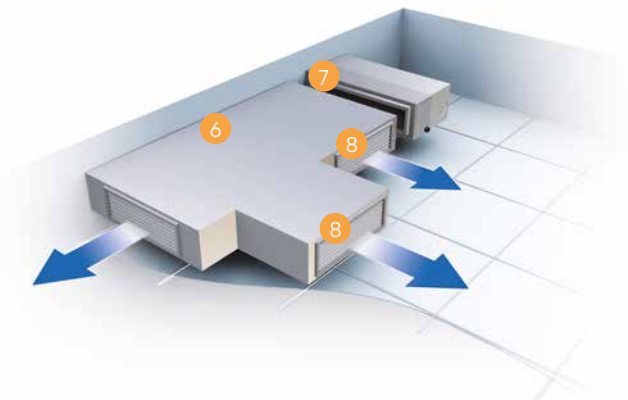

## Soufflage par conduit textile

**Modèles ARYG 54 LHTA - ARYG 90 LHTA - ARXG 45 KHTA et ARXG 54 KHTA uniquement**

Soufflage à travers un conduit textile diffusant l'air directement dans l'ambiance.

- 3 Pièce d'adaptation
- 4 Conduit textile (voir p. 317)

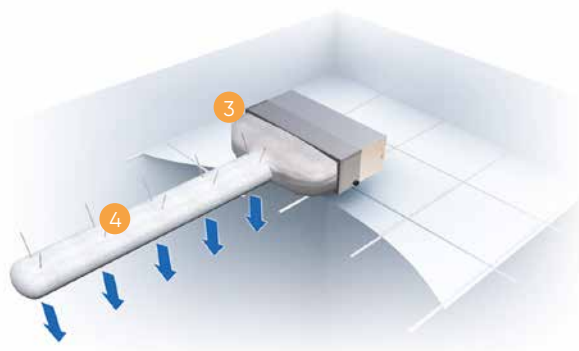

### 3 Manchettes flexibles pour gaine textile

Manchettes de raccordement des gaines textiles pour gainables à forte pression disponible. Conçues en tissu de verre enduit polyuréthane (certifiées MO - idéales pour ERP).



MFGT

CV1209

LIBELLÉ	RÉF.	Descriptif	ARYG 54 LHTA.UI ARXG 45-54 KHTA.UI	ARYG 90 LHTA.UI	PRIX € HT
MFGT 54/60 <sup>(1)</sup>	809954	Manchette flexible 851 x 295	•	-	727
MFGT 72/90 <sup>(2)</sup>	875103	Manchette flexible 1 162 x 277	-	•	802

(1) Les manchettes MFGT - MFGTB 54/60 sont disponibles dans les diamètres 280, 315, 355, 400 et 450 - à préciser à la commande. Nous consulter pour le délai.

(2) Les manchettes MFGT - MFGTB 72/90 sont disponibles dans les diamètres 355, 400, 450, 500 et 560 - à préciser à la commande. Nous consulter pour le délai.

# Soufflage d'air et accessoires

## Soufflage direct par grille

Soufflage direct par grille à monter directement sur le coffrage avec un contre-cadre.  
Ne pas utiliser cette solution avec des climatiseurs qui ne disposent pas d'un réglage de la pression statique.  
Montage en allège possible uniquement pour modèles ARYG 7 à 18 LLT/LLTB.



1 Grille de soufflage

Possible uniquement avec un gainable compact R410A

### 1 Grilles de soufflage

Grilles de soufflage en aluminium à double déflexion et ailettes mobiles à monter avec un contre-cadre sur un coffrage.



GDD 600 x 150

## TARIFS - CARACTÉRISTIQUES

LIBELLÉ	RÉF.	Descriptif	ARYG 7-9 LLT.UI ARYG 12 à 18 LLTB.UI ARYG 7 à 18 LSL.UI ARXG 7 à 18 KLLA.UI ARXG 7 à 18 KSLA.UI	ARXG 12-14 KHTAP.UI	ARXG 18 à 30 KHTAP.UI	PRIX € HT
GDD 600X150	542181	Grille blanche	●	-	-	69,9
CCN 600X150	528559	Contre-cadre pour montage coffrage	●	-	-	16,1
GDD 500X200	542183	Grille blanche	-	●	-	71,2
CCN 500X200	528563	Contre-cadre pour montage coffrage	-	●	-	14,6
GDD 800X200	542185	Grille blanche	-	-	●	110
CCN 800X200	528571	Contre-cadre pour montage coffrage	-	-	●	18,7

CV2203

## Grille "intelligente"

### UTD-GXTA et UTD-GXTB

Les grilles UTD-GXTA et UTD-GXTB se raccordent directement et uniquement sur les gainables compacts (connecteur fourni). Elles adaptent la position des ailettes de diffusion en fonction de la consigne de la télécommande. À l'arrêt du produit, les volets se ferment afin d'optimiser l'esthétique de votre installation.

**Modèle UTD-GXTA-W** compatible gainable ARYG 7-9 LLT.UI, ARYG 12-14 LLTB.UI, ARYG 7 à 14 LSL.UI, ARXG 7 à 14 KLLA.UI et ARXG 7 à 14 KSLA.UI.

**Modèle UTD-GXTB-W** compatible gainable ARYG 18 LLTB.UI, ARYG 18 LSL.UI, ARXG18 KLLA.UI et ARXG 18 KSLA.UI

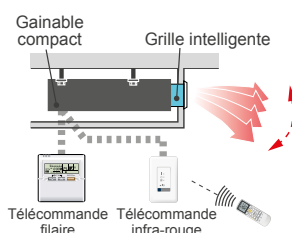

CV1209

LIBELLÉ	RÉF.	PRIX € HT
UTD-GXTA-W	809526	303
UTD-GXTB-W	809527	335

+ Éco-participation en € HT : 0,83

# GALC / GALC-CL

Grilles de soufflage simple déflexion à ailettes mobiles

Montage plafond



## CONSTRUCTION

- Grille 1 direction à ailettes courbes réglables individuellement.
- Finition aluminium laqué blanc (RAL 9016).
- Montage plafond.
- **GALC** : fixation par vis pour tous types d'applications.
- **GALC-CL** : fixation par clips pour applications résidentielles.
- Mise en œuvre p. 492

## ACCESSOIRES

Plénium isolé en acier galvanisé pour raccordement circulaire latéral ou arrière (uniquement pour GALC-CL).

## TARIFS - CARACTÉRISTIQUES

### GALC

CV2203

Dimensions		Grille à ailettes courbes GALC (fixation par vis)				Plénium isolé à piquage latéral BBGC-LIS		
L x H (mm)	Débit mini (m³/h)	Débit maxi (m³/h)	LIBELLÉ	RÉF.	PRIX € HT	LIBELLÉ	RÉF.	PRIX € HT
300 x 100	100	200	GALC 300X100	529252	34,7	BBGC-LIS 300X100	529256	127
300 x 150	150	300	GALC 300X150	529253	40,8	BBGC-LIS 300X150	529257	129
400 x 150	200	400	GALC 400X150	529254	47,7	BBGC-LIS 400X150	529258	136
400 x 200	300	500	GALC 400X200	529255	56,2	BBGC-LIS 400X200	529259	144

### Plénium BBGC-LIS

Plénium isolé en acier galvanisé pour raccordement circulaire sur le côté (piquage latéral) compatible avec grille GALC. Fixation par vis.



L x H (mm)	P (mm)	Nombre piquage	Ø (mm)
300 x 100	310	1	158
300 x 150	350	1	198
400 x 150	350	1	198
400 x 200	400	1	248

### GALC-CL

Compatible plénium BBG-ABS

### Pléniums

Grilles GALC-CL compatibles avec les pléniums suivants :

BBG-ABS - voir p. 829 - BBG-AIS - voir p. 828 - BBG-AIE - voir p. 828 - BBG-L/IS - voir p. 828

CV2203

Dimensions		Grille à ailettes courbes GALC-CL (fixation par clips)			
L x H (mm)	Débit mini (m³/h)	Débit maxi (m³/h)	LIBELLÉ	RÉF.	PRIX € HT
300 x 100	100	200	GALC-CL 300X100	529624	34,2
300 x 150	150	300	GALC-CL 300X150	529625	39,7
400 x 150	200	400	GALC-CL 400X150	529626	46,5
400 x 200	300	500	GALC-CL 400X200	529627	53,9

## CARACTÉRISTIQUES AÉRAULIQUES ET ACOUSTIQUES

L x H (mm)		Qv (m³/h)					
		100	150	200	300	400	500
300x100	Pt (Pa)	6	10	16			
	Lt (m)	2,3	3,5	4,6			
	Lw (NR)	< 25	< 25	27			
300x150	Pt (Pa)		5	13	26		
	Lt (m)		3,1	4,1	6,1		
	Lw (NR)		< 25	< 25	33		
400x150	Pt (Pa)			9	19	33	
	Lt (m)			3,6	5,3	7	
	Lw (NR)			< 25	28	37	
400x200	Pt (Pa)				10	17,5	25
	Lt (m)				4	5,2	6,5
	Lw (NR)				< 25	27	33

Lw (NR) = Puissance acoustique ne tenant pas compte de l'atténuation du local  
 Pt (Pa) = Perte de charge  
 Lt (m) = Portée en m - (vitesse résiduelle 0,2 m/s)

# GDD

## Grilles de soufflage double déflexion à ailettes mobiles Montage mural

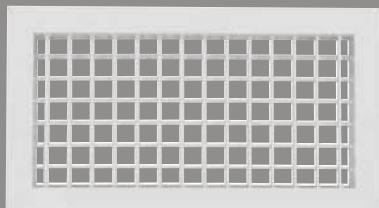

### CONSTRUCTION

- Grilles aluminium à ailettes mobiles.
- Finition peinture blanche (RAL 9016).
- Fixation par clips à friction.

### ACCESSOIRES

- Possibilité de plénums isolés à piquage arrière BBG/AIS et BBG/AIE ou à piquage latéral BBG-L/IS (voir ci-dessous).
- Possibilité également de plénums ABS avec piquages arrière BBG-ABS (voir p. 829)

### DIMENSIONS DES PLÉNUMS ISOLÉS

#### Plénum BBG/AIS - piquage arrière

Plénum en acier galvanisé isolé pour raccordement circulaire dans le même axe que la grille (piquage arrière).  
Pattes d'accrochage facilitant la fixation du plénum.  
Plénum isolé.



L x H (mm)	P (mm)	Nombre piquage	Ø (mm)
300 x 100	160	1	98
300 x 150	160	1	123
400 x 150	160	1	123
400 x 200	160	1	198
600 x 300	160	1	248

#### Plénum BBG/AIE - piquage arrière elliptique

Plénum en acier galvanisé isolé pour raccordement elliptique dans le même axe que la grille (piquage arrière).  
Évite l'ajout d'une réduction entre la gaine et le plénum.  
Pattes d'accrochage facilitant la fixation du plénum.

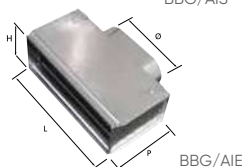

L x H (mm)	P (mm)	Nombre piquage	Ø (mm)
300 x 100	160	1	158
300 x 150	160	1	198
400 x 150	160	1	198

#### Plénum BBG-L/IS - piquage latéral

Plénum en acier galvanisé isolé pour raccordement circulaire sur le côté.  
Pattes d'accrochage facilitant la fixation du plénum.  
Plénum isolé.

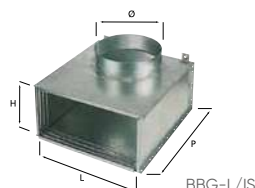

L x H (mm)	P (mm)	Nombre piquage	Ø (mm)
300 x 100	268	1	158
300 x 150	308	1	198
400 x 150	308	1	198
400 x 200	308	1	198
600 x 300	423	1	313

### TARIFS - CARACTÉRISTIQUES

Dimensions L x H (mm)	Double déflexion GDD					Plénum isolé (sans registre de réglage)					
	Débit mini (m³/h)	débit maxi (m³/h)	LIBELLÉ	RÉF.	PRIX € HT	Piquage arrière (BBG/AIS)		Piquage arrière elliptique (BBG/AIE)		Piquage latéral (BBG-L/IS)	
						RÉF.	PRIX € HT	RÉF.	PRIX € HT	RÉF.	PRIX € HT
300 x 100	200	400	GDD 300X100	542174	34,7	528862	92,2	529246	120	528748	105
300 x 150	250	500	GDD 300X150	542178	40,6	528863	100	529247	127	528749	116
400 x 150	300	700	GDD 400X150	542179	54,6	528864	120	529248	131	528757	120
400 x 200	500	1 000	GDD 400X200	542182	65,7	528865	108	-	-	528758	127
600 x 300	1 000	1 800	GDD 600X300	542186	114	528866	145	-	-	528759	166

Dimensions supplémentaires disponibles. Voir p. 516

### CARACTÉRISTIQUES AÉRAULIQUES ET ACOUSTIQUES

L x H (mm)	Aeff (m²)		Qv (m³/h)										
			200	250	300	400	500	700	900	1 000	1 300	1 600	1 800
300x100	0,018	Pt (Pa)	6	9	13	21							
		Lt (m)	5	6	7	9							
		Lw (NR)	<25	25	32	40							
300x150	0,029	Pt (Pa)		4	5	9	13						
		Lt (m)		5	5,5	7	9						
		Lw (NR)		<25	<25	25	31						
400x150	0,037	Pt (Pa)			3	6	9	16					
		Lt (m)			5	6	7,5	10,5					
		Lw (NR)			<25	<25	<25	36					
400x200	0,054	Pt (Pa)					5	8	13	15			
		Lt (m)					6,5	9	12	13			
		Lw (NR)					<25	25	32	37			
600x300	0,126	Pt (Pa)								4	6	8	
		Lt (m)								9	11	14	
		Lw (NR)								<25	<25	28	

Valeurs de correction des pertes de charge Pt (Pa) selon la position des ailettes :

	0°	22°	45°
Kp	x 1	x 1,28	x 1,5

Lw (NR) = Puissance acoustique ne tenant pas compte de l'atténuation du local  
Pt (Pa) = Perte de charge - position des ailettes à 0°  
Lt (m) = Portée en m - (vitesse résiduelle 0,2 m/s) - sans effet de plafond

# GDF-ABS

Grilles de soufflage double déflexion ABS à ailettes mobiles  
Montage mural



## CONSTRUCTION

- Grilles ABS (couleur RAL 9010) à ailettes mobiles.
- Fixation par clips à friction.

## DIMENSIONS

En mm.

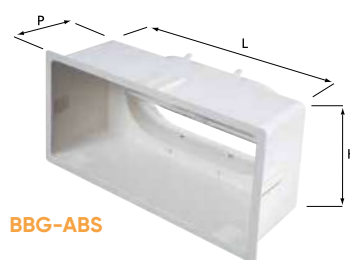

BBG-ABS

## TARIFS - CARACTÉRISTIQUES

CV2203

Dimensions		Grille double déflexion GDF-ABS				Plénum ABS avec piquage arrière BBG-ABS		
L x H (mm)	Débit mini (m³/h)	Débit maxi (m³/h)	LIBELLÉ	RÉF.	PRIX € HT	LIBELLÉ	RÉF.	PRIX € HT
300 x 100	100	300	GDF-ABS 300X100	535990	35,4	BBG-ABS 300X100	535991	45,1
300 x 150	200	500	GDF-ABS 300X150	535992	43,6	BBG-ABS 300X150	535993	51,4
400 x 150	300	700	GDF-ABS 400X150	535994	48,6	BBG-ABS 400X150	535995	56,2
400 x 200	400	1 000	GDF-ABS 400X200	535996	57,5	BBG-ABS 400X200	535997	60

## ACCESSOIRES

- Plénum ABS à piquage arrière.
- Registre de réglage inclus dans le plénum.

L x H (mm)	P (mm)	Nombre piquage	Ø (mm)
300 x 100	110	1	158
300 x 150	110	1	158 ou 198
400 x 150	110	1	198 ou 248
400 x 200	110	1	198 ou 248

### Plénum BBG-ABS

Plénum en ABS pour raccordement circulaire en piquage arrière. Ce dernier, de forme ovale, permet un encastrement facile dans les cloisons.

Plénum équipé d'un registre réglable pour affiner les débits et clips pour fixer la gaine.

La grille double déflexion en aluminium GDD (voir p. 828) s'adapte sur le plénum BBG-ABS.

## ACCESSOIRE DE POSE

Patte de fixation pour montage paroi mince (le jeu de 2).

CV2203

LIBELLÉ	RÉF.	PRIX € HT
CLIP GDF-ABS	536792	21,4

## CARACTÉRISTIQUES AÉRAULIQUES ET ACOUSTIQUES

L x H (mm)		Qv (m³/h)									
		100	200	300	400	500	600	700	800	900	1 000
300 x 100	Pt (Pa)	0,6	2,5	5,7							
	Lt (m)	2,2	4,3	6,5							
	Lw (NR)	<20	<20	30							
300 x 150	Pt (Pa)		0,9	2,0	3,5	5,4					
	Lt (m)		3,6	5,4	7,2	9,0					
	Lw (NR)		<20	<20	25	32					
400 x 150	Pt (Pa)			1,2	2,1	3,2	4,6	6,3			
	Lt (m)			4,8	6,4	8,0	9,5	11,1			
	Lw (NR)			<20	<20	25	30	35			
400 x 200	Pt (Pa)				1,0	1,6	2,3	3,1	4,0	5,1	6,3
	Lt (m)				5,6	6,5	8,4	9,8	11,2	12,6	14
	Lw (NR)				<20	<20	22	26	30	33	37

Valeurs de correction de la portée (m) selon position des ailettes :

	0°	22°	45°	90°
Kp	x 1	x 0,97	x 0,71	x 0,50

Lw (NR) = Puissance acoustique ne tenant pas compte de l'atténuation du local

Pt (Pa) = Perte de charge - position des ailettes à 0°

Lt (m) = Portée en m - (vitesse résiduelle 0,2 m/s) - sans effet de plafond

# LSD

## Diffuseurs linéaires à fentes avec déflecteurs sectorisés Montage plafond ou mural



### DIMENSIONS

En mm.

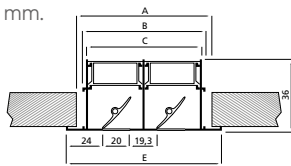

Coupe transversale du diffuseur seul

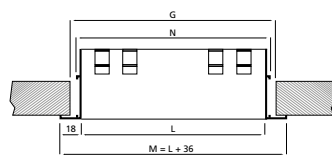

Coupe longitudinale du diffuseur seul

### TARIFS - CARACTÉRISTIQUES

CV2203

Long.	L	Dimensions (mm)										Débit (m³/h)		Diffuseurs LSD-PL		Plénum isolé PL piquage circulaire		Plénum isolé oblique PL-OBL piquage elliptique		
		A	B	C	Ø D	E	G	H	H1	H2	M	P	mini	maxi	RÉF.	PRIX € HT	RÉF.	PRIX € HT	RÉF.	PRIX € HT
<b>2 fentes</b>																				
558	95	86	80	158	107	574	258	231	141	594	82	70	150	528516	74,9	535376	143	529249	192	
1 000	95	86	80	158	107	916	258	-	-	1 036	82	150	250	528541	102	535377	207	-	-	
<b>3 fentes</b>																				
558	134	125	119	198	147	574	298	263	141	594	121	100	200	535314	94	535981	156	529250	198	
1 000	134	125	119	198	147	916	298	-	-	1 036	121	200	400	535509	127	528514	220	-	-	
1 200	134	125	119	2 x 198	147	1 216	298	-	-	1 236	121	300	500	528538	161	528891	260	-	-	
<b>4 fentes</b>																				
558	173	165	159	198	186	574	298	296	141	594	160	120	250	535690	135	528948	159	529251	200	
1 000	173	165	159	198	186	916	298	-	-	1 036	160	300	500	528998	169	535450	223	-	-	
1 200	173	165	159	2 x 198	186	1 216	298	-	-	1 236	160	350	700	535470	194	535595	263	-	-	

Dimensions supplémentaires disponibles. Voir p. 543

### ACCESSOIRES

**Plénum isolé PL** avec piquage circulaire latéral.

**Plénum isolé PL-OBL** avec col incliné et piquage elliptique :

- favorise le passage de la gaine au-dessus des fermettes,
- 3 modèles disponibles : 2F-558, 3F-558 et 4F-558,
- clips de montage pour fixation au diffuseur livrés avec les plénums PL et PL-OBL.

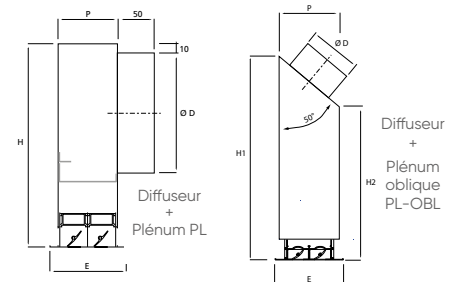

### CARACTÉRISTIQUES AÉRAULIQUES ET ACOUSTIQUES

Fentes-longueur	Aeff (m²)		Qv (m³/h)													
			70	80	100	120	140	170	200	250	300	370	440	540	640	800
2F-558	0,0087	Pt (Pa)	6	8	13	17	24	30								
		Lt (m)	1,2	2	2,5	3	3,5	4,5								
		Lw (NR)	<25	<25	<25	28	33	40								
3F-558	0,013	Pt (Pa)		6	8	10	14	20	28							
		Lt (m)		1,5	2	2,5	3	3,5	4							
		Lw (NR)		<25	<25	<25	<25	28	33							
2F-1 000	0,01566	Pt (Pa)				6	8	11	15	26						
		Lt (m)				1,5	2	2,5	3	4						
		Lw (NR)				<25	<25	<25	27	37						
4F-558	0,0172	Pt (Pa)				8	11	15	20	30	45					
		Lt (m)				2	2	2,5	3	4,5	5,5					
		Lw (NR)				<25	<25	<25	27	36	44					
3F-1 000	0,0234	Pt (Pa)							10	14	21	30	40			
		Lt (m)							2,5	3	3,5	4,5	5,5			
		Lw (NR)							<25	<25	31	38	42			
4F-1 000	0,0310	Pt (Pa)							6	10	14	20	25	34		
		Lt (m)							1,5	2	2,5	3	3,5	4,5		
		Lw (NR)							<25	<25	28	31	37			
3F-1 200	0,0312	Pt (Pa)									12	17	20	28		
		Lt (m)									2,5	3	3,5	4		
		Lw (NR)									<25	25	29	35		
4F-1 200	0,0413	Pt (Pa)									9	12	16	20	29	40
		Lt (m)									2	2,5	3	3,5	4	5
		Lw (NR)									<25	<25	<25	27	33	41



# DFA

Diffuseurs linéaires à fentes avec déflecteurs sectorisés et plénums montés  
Montage plafond ou mural

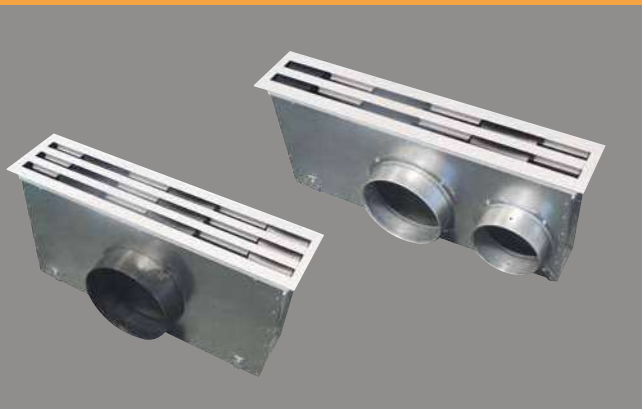

## CONSTRUCTION

- Jet d'air réglable sur 180°.
- Finition aluminium anodisé ou laqué blanc (RAL 9016).
- Livré monté sur son plénum isolé, piquage(s) de raccordement démontable(s).
- Modèle 480 spécialement étudié pour les applications en logement,
- Modèle 558 compatible avec module de faux-plafond 600 x 600 mm.
- **Modèle DFA/AN avec intégration d'une prise air neuf (piquage Ø125 démontable).** Couplage possible à une ventilation double flux ou à un ventilateur indépendant.
- Modèle DFA-FP installé directement sur demi-dalle de faux-plafond 1200 x 300 et 1350 x 300 mm (voir p. 546).

## DIMENSIONS

Nombre de fentes	mm		L = 480		L = 559		L = 900		L = 1 159	
	J	H	ØD	H	ØD	H	ØD	H	ØD	
2	82	-	-	258	158	258	158	258	158	
3	121	298	198	298	198	298	198	298	2 x 198	
4	160	-	-	298	198	298	198	298	2 x 198	

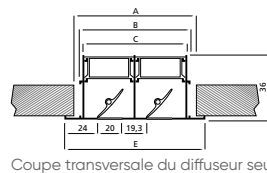

Coupe transversale du diffuseur seul

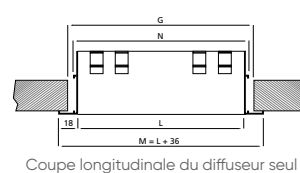

Coupe longitudinale du diffuseur seul

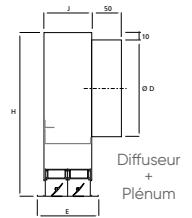

Diffuseur + Plénum

## TARIFS - CARACTÉRISTIQUES

Dimensions (mm)				Débit (m³/h)		Diffuseur DFA + Plénum isolé laqué blanc		Diffuseur DFA/AN + Plénum isolé laqué blanc + piquage air neuf Ø 125	
Long. L	larg. encastrable	larg. apparente	Ø piquage	mini	maxi	RÉF.	PRIX € HT	RÉF.	PRIX € HT
<b>2 fentes</b>									
558	95	107	158	70	170	528281	200	529260	224
900	95	107	158	120	250	528284	255	529261	284
<b>3 fentes</b>									
480	134	147	198	70	180	528249	248	529262	260
558	134	147	198	80	220	528282	244	529263	268
900	134	147	198	150	450	528283	292	529264	321
1 158	134	147	2 x 198	250	550	528242	360	529265	397
<b>4 fentes</b>									
558	173	186	198	120	300	528287	275	529266	302
900	173	186	198	200	540	528288	327	529267	360
1 158	173	186	2 x 198	300	800	528289	404	529268	440

Dimensions supplémentaires disponibles. Voir p. 547

## CARACTÉRISTIQUES AÉRAULIQUES ET ACOUSTIQUES

Fentes-longueur	Aeff (m²)		Qv (m³/h)													
			70	80	100	120	140	170	200	250	300	370	440	540	640	800
2F-559	0,0087	Pt (Pa)	6	8	13	17	24	30								
		Lt (m)	1,2	2	2,5	3	3,5	4,5								
		Lw (NR)	<25	<25	<25	28	33	40								
3F-559	0,013	Pt (Pa)		6	8	10	14	20	28							
		Lt (m)		1,5	2	2,5	3	3,5	4							
		Lw (NR)		<25	<25	<25	<25	28	33							
2F-900	0,01566	Pt (Pa)				6	8	11	15	26						
		Lt (m)				1,5	2	2,5	3	4						
		Lw (NR)				<25	<25	<25	27	37						
4F-559	0,0172	Pt (Pa)				8	11	15	20	30	45					
		Lt (m)				2	2	2,5	3	4,5	5,5					
		Lw (NR)				<25	<25	<25	27	36	44					
3F-900	0,0234	Pt (Pa)						7	10	14	21	30	40			
		Lt (m)						1,5	2,5	3	3,5	4,5	5,5			
		Lw (NR)						<25	<25	<25	31	38	42			
4F-900	0,0310	Pt (Pa)							6	10	14	20	25	34		
		Lt (m)							1,5	2	2,5	3	3,5	4,5		
		Lw (NR)							<25	<25	<25	28	31	37		
3F-1 159	0,0312	Pt (Pa)								6	12	17	20	28		
		Lt (m)								2	2,5	3	3,5	4		
		Lw (NR)								<25	<25	25	29	35		
4F-1 159	0,0413	Pt (Pa)									9	12	16	20	29	40
		Lt (m)									2	2,5	3	3,5	4	5
		Lw (NR)									<25	<25	<25	27	33	41

# LOOK

Diffuseurs linéaires à fente invisible  
Montage plafond ou mural



## + PRODUITS

- **Invisible :**
  - diffuseur et plénum invisibles une fois installés pour une intégration extrêmement discrète
- **Esthétique :**
  - possibilité de réaliser des bandeaux de grande longueur avec versions sans pièces d'extrémités (nous consulter)
- **Largeur de gamme :**
  - disponible en largeur de fente 20, 30, 40 mm
  - 2 finitions sont disponibles (blanc ou noir)

### CONSTRUCTION

- Diffuseur linéaire en aluminium extrudé, utilisable en soufflage ou en reprise.
- Le diffuseur intégré dans le plafond apporte une esthétique et une discrétion garantie.
- Finition laquée blanc (suffixe B - RAL 9016) ou noir (suffixe N).
- Mise en œuvre p. 494.

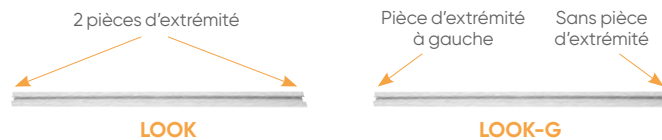

- **LOOK :** diffuseur avec pièces d'extrémités, pour longueurs  $\leq 2$  m.
- **LOOK-G :** diffuseur avec 1 pièce d'extrémité à gauche lorsque le diffuseur est présenté en vue de face. Nécessaire pour lignes  $> 2$  m.
- **LOOK-D :** diffuseur avec 1 pièce d'extrémité à droite lorsque le diffuseur est présenté en vue de face. Nécessaire pour lignes  $> 2$  m.
- **LOOK-INT :** diffuseur sans pièces d'extrémités, pour lignes  $> 4$  m.



### ACCESSOIRE

- Plénum en acier galvanisé à raccordement latéral nu ou isolé, avec volet de réglage.

#### Plénum

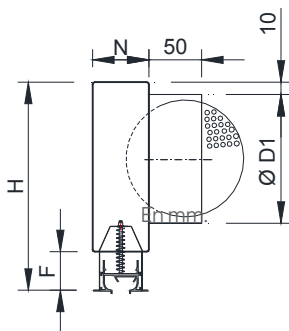

### DIMENSIONS

#### Schéma d'intégration dans le plafond :

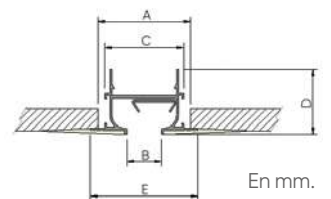

Protéger avec bande anti-fissures et couvrir le cadre.

Largeur de fente (mm)	A	B	C	D	E	F	H	N
20	55	20	47	38,2	63,5	36	256	69
30	84	30	76	45,2	97,3	42	256	98
40	94	40	86	45,2	107,3	42	296	108

#### Diamètre Ø D1 : raccordement plénum

Largeur de fente (mm)	Longueur du plénum			
	L $\leq$ 1000	1000 < L $\leq$ 1200	1200 < L $\leq$ 1500	1500 < L $\leq$ 2000
20	1 x Ø158	1 x Ø158	1 x Ø158	2 x Ø158
30	1 x Ø158	1 x Ø158	1 x Ø158	2 x Ø158
40	1 x Ø198	1 x Ø198	2 x Ø198	2 x Ø198

### TARIFS ET CARACTERISTIQUES TECHNIQUES

Voir p. 537

# DLA

Grilles de soufflage linéaires à ailettes fixes

Montage mural ou en allège

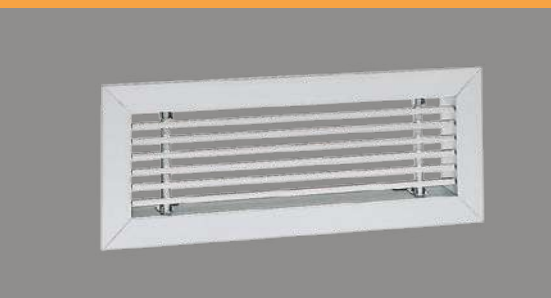

## CONSTRUCTION

- Grilles à barres frontales aluminium. Finition anodisée ou laquée blanc
- **Domaine dimensionnel de 300 x 75 à 1500 x 200** (voir p. 506 pour l'ensemble des références et données techniques).

### Version au choix :

- grilles simple (DLA) ou double déflexion (DLA-DD)
- ailettes inclinées à 15° (DLA-15)
- cadre de 12 mm seulement (DLA-M)

## TARIFS - CARACTÉRISTIQUES

### DLA (simple déflexion)

CV2203

Dimensions L x H (mm)	Plage d'utilisation recommandée (m²/h)		DLA anodisée		DLA laqué blanc		Registre RFA		Contre-cadre CCN	
	de	à	RÉF.	PRIX € HT	RÉF.	PRIX € HT	RÉF.	PRIX € HT	RÉF.	PRIX € HT
300 x 100	100	300	528220	60	528239	60	528451	28,5	528551	8,2
400 x 100	150	350	528221	72,5	528279	72,5	528452	32,2	528552	10,9
500 x 100	200	450	528222	81,1	528232	81,1	528453	38,4	528553	14,8
600 x 100	200	500	528223	89,2	535051	89,2	528454	43,7	528554	16,1
800 x 100	300	600	528224	110	535052	110	528455	55,2	528555	17,4
300 x 150	200	400	528370	64,2	528298	64,2	528456	28,6	528556	11,2
400 x 150	250	600	528225	89,2	528209	89,2	528457	41,1	528557	12,4
500 x 150	300	700	528226	103	528295	103	528458	47,2	528558	13,9
600 x 150	450	800	528227	118	528231	118	528459	50,1	528559	16,1
800 x 150	500	900	528228	148	528233	148	528460	64,6	528560	19,6

En mm.

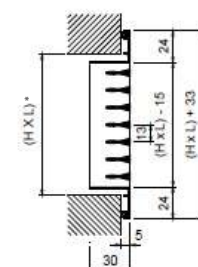

DLA

### DLA-DD (double déflexion)

CV2203

Dimensions L x H (mm)	Plage d'utilisation recommandée (m²/h)		DLA-DD anodisée		DLA-DD laqué blanc		Registre RFA		Contre-cadre CCN	
	de	à	RÉF.	PRIX € HT	RÉF.	PRIX € HT	RÉF.	PRIX € HT	RÉF.	PRIX € HT
300 x 100	100	300	538324	85,9	538382	85,9	528451	28,5	528551	8,2
400 x 100	150	350	540099	104	539513	104	528452	32,2	528552	10,9
500 x 100	200	450	539815	116	538529	116	528453	38,4	528553	14,8
600 x 100	200	500	539490	128	538878	128	528454	43,7	528554	16,1
800 x 100	300	600	539814	158	538187	158	528455	55,2	528555	17,4
300 x 150	200	400	693944	91,7	538238	91,7	528456	28,6	528556	11,2
400 x 150	250	600	539595	128	539295	128	528457	41,1	528557	12,4
500 x 150	300	700	693948	147	539449	147	528458	47,2	528558	13,9
600 x 150	450	800	538501	169	539113	169	528459	50,1	528559	16,1
800 x 150	500	900	539489	213	538251	213	528460	64,6	528560	19,6

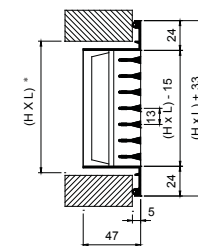

DLA-DD

### DLA-15 (ailettes inclinées 15°)

CV2203

Dimensions L x H (mm)	Plage d'utilisation recommandée (m²/h)		DLA-15 anodisée		DLA-15 laqué blanc		Registre RFA		Contre-cadre CCN	
	de	à	RÉF.	PRIX € HT	RÉF.	PRIX € HT	RÉF.	PRIX € HT	RÉF.	PRIX € HT
300 x 100	100	300	537949	43,4	539765	43,4	528451	28,5	528551	8,2
400 x 100	150	350	694007	45	539763	45	528452	32,2	528552	10,9
500 x 100	200	450	539732	53,4	538081	53,4	528453	38,4	528553	14,8
600 x 100	200	500	539817	65,7	538080	65,7	528454	43,7	528554	16,1
800 x 100	300	600	541102	76,7	694039	76,7	528455	55,2	528555	17,4
300 x 150	200	400	694004	49,6	539764	49,6	528456	28,6	528556	11,2
400 x 150	250	600	694008	59,9	538532	59,9	528457	41,1	528557	12,4
500 x 150	300	700	539974	65,9	694034	65,9	528458	47,2	528558	13,9
600 x 150	450	800	539973	84,2	538112	84,2	528459	50,1	528559	16,1
800 x 150	500	900	539411	102	538079	102	528460	64,6	528560	19,6

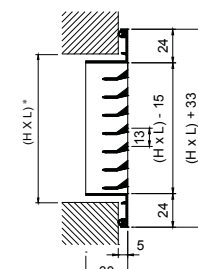

DLA-15

### DLA-M (cadre réduit 12 mm)

CV2203

Dimensions L x H (mm)	Plage d'utilisation recommandée (m²/h)		DLA-M anodisée		DLA-M laqué blanc		Registre RFA		Contre-cadre CCN	
	de	à	RÉF.	PRIX € HT	RÉF.	PRIX € HT	RÉF.	PRIX € HT	RÉF.	PRIX € HT
300 x 100	100	300	539854	44,2	694900	44,2	528451	28,5		
400 x 100	150	350	539857	48,6	694904	48,6	528452	32,2		
500 x 100	200	450	539855	57,5	694908	57,5	528453	38,4		
600 x 100	200	500	694886	70,8	694912	70,8	528454	43,7		
800 x 100	300	600	539856	76,4	541299	82,1	528455	55,2		
300 x 150	200	400	694877	58,2	694901	58,2	528456	28,6		
400 x 150	250	600	694880	65,2	694905	65,2	528457	41,1		
500 x 150	300	700	694883	72,5	694909	72,5	528458	47,2		
600 x 150	450	800	694887	89,2	694913	89,2	528459	50,1		
800 x 150	500	900	694890	107	694915	107	528460	64,6		

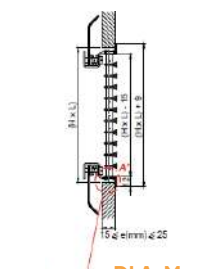

DLA-M

\* Prévoir une réservation (H+8)x(L+8) si utilisation d'un contre-cadre CCN ou plénum BBG.

Dimensions supplémentaires disponibles. Voir p. 506

🟢 produit en stock - 🟡 produit non stocké, délai à titre indicatif (en semaine, départ plateforme Atlantic) - 🔴 nous consulter.

# GDS

## Grilles linéaires de sol à ailettes fixes

### Montage au sol

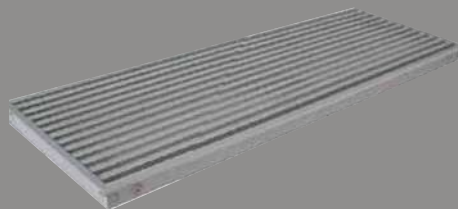

#### CONSTRUCTION

- Grille en aluminium extrudé
- Fixation par appui direct au sol (classés H 1,5 selon la norme EN 1253-2)
- Finition couleur anodisée
- **GDS** : grille à ailettes fixes 0°
- **GDS-15** : grille à ailettes fixes 15°

En mm.

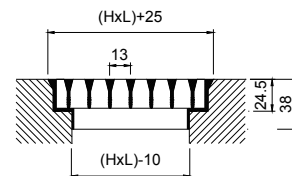

Grille GDS seule

#### TARIFS - CARACTÉRISTIQUES

CV2203

Dimensions L x H (mm)	Plage d'utilisation recommandée (m <sup>2</sup> /h)		GDS		GDS-15		Registre RFA	
	de	à	RÉF.	PRIX € HT	RÉF.	PRIX € HT	RÉF.	PRIX € HT
300 x 100	120	200	694601	64,4	694609	64,4	528451	28,5
600 x 100	250	400	694607	104	694615	104	528454	43,7
1000 x 100	450	600	538683	144	538491	145	528477	63,8
400 x 150	300	450	694604	89,7	694612	89,7	528457	41,1
1000 x 150	800	1100	547737	184	694617	192	528461	76
300 x 200	300	450	694602	91,4	694610	91,4	536777	32,7
300 x 300	450	600	694603	121	694611	121	528466	42,2
400 x 300	600	900	694605	144	694613	144	538765	51,8
500 x 300	800	1100	694606	167	694614	167	528467	58,2
600 x 300	900	1300	694608	221	694616	221	528468	71
1000 x 300	1500	2200	538589	317	694618	328	528475	107

# BRI

## Bouches d'insufflation réglables

### Montage mur ou plafond



#### CONSTRUCTION

- Bouche acier recouverte de peinture époxy blanche.
- Réglage par molette apparente.

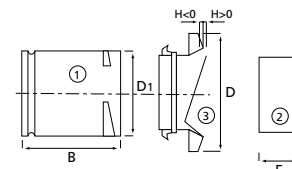

#### TARIFS - CARACTÉRISTIQUES

CV2200

Ø D1 (mm)	Ø D (mm)	Débit maxi (m <sup>2</sup> /h)	Manchons ①			Manchettes métalliques ②			Bouches ③		
			LIBELLÉ	RÉF.	PRIX € HT	LIBELLÉ	RÉF.	PRIX € HT	LIBELLÉ	RÉF.	PRIX € HT
125	170	135	MTM 125	533184	10,1	MM 125	525079	4,3	BRI 125 N	523870	30
160	204	180	MTM 160	533185	12,8	MM 160	525080	5,8	BRI 160 N	523875	40,2
200	244	250	MTM 200	524185	15,6	MM 200	525081	7	BRI 200 N	523876	49,9

#### COURBES AÉRAUQUES

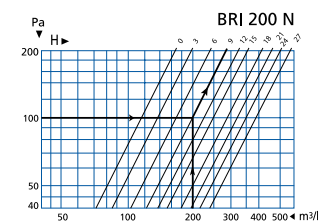
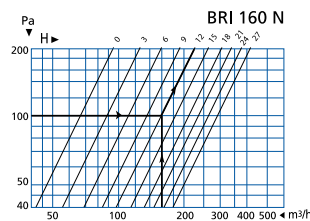
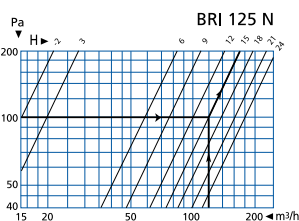

# Bouches Line<sup>4</sup>

Bouche orientable d'insufflation et d'extraction universelle

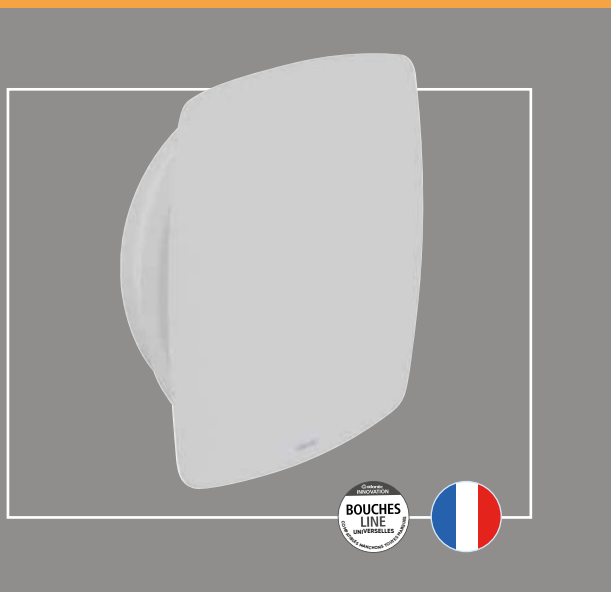

## + PRODUITS

- **Esthétique :**
  - Design discret et extra-plat
- **Flexible :**
  - déflecteurs fournis pour orienter le flux d'air selon 4 positions
  - bouches universelles s'adaptant aux manchons de toutes marques
- **Performante :**
  - faibles pertes de charges
  - niveau acoustique faible

### GAMME

- 3 diamètres disponibles : ø125 – 160 – 200 mm
- Débits jusqu'à 350 m<sup>3</sup>/h
- Embase en matériau souple pour s'adapter à tout type de plafond
- Couleur standard RAL 9016
- **Données aérauliques : voir p. 498**

### APPLICATION

- Insufflation et d'extraction
- Logement individuel et locaux tertiaires
- Dans le neuf : utiliser les manchons courts à griffes pour plaque de plâtre proposés en accessoires.
- Rénovation : peut s'installer en lieu et place d'une bouche existante. Le système d'emboîtement exclusif de la manchette permet un montage dans un manchon existant diamètre 125, 160 ou 200 mm



Bouche Line Tertiaire



Façade

Embase

Obturateurs

### CONSTRUCTION

- Façade extra plate granulée couleur blanc RAL 9016
- Embase universelle s'adaptant à tous les manchons plastiques ou métalliques
- 2 déflecteurs fournis pour orientation du flux selon 2, 3 ou 4 directions
- Installation des déflecteurs sans outil

### INSTALLATION

Bouche Line<sup>4</sup> : 4 configurations possibles pour l'insufflation

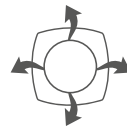

Sans déflecteur  
4 directions

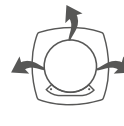

1 déflecteur  
3 directions

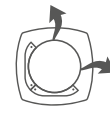

2 déflecteurs  
2 directions  
adjacentes



2 déflecteurs  
2 directions  
opposées

Installation déflecteurs : cas avec 2 déflecteurs opposés



Positionnement des déflecteurs

Installation de l'embase

### TARIFS ET ACCESSOIRES

Manchons métalliques à griffe acier galvanisé pour installation en faux-plafond ou placo

CV2200

Diamètre (mm)	Plage d'utilisation recommandée (m <sup>3</sup> /h)		Bouches Line <sup>4</sup>					Manchons à griffes		
	De	à	LIBELLÉ	A	B	RÉF.	PRIX € HT	542321	RÉF.	PRIX € HT
ø 125	45	120	B 125 LINE 4	190	66	542321	€ 26,4	MTM 125	533184	€ 10,1
ø 160	120	240	B 160 LINE 4	225	72	542322	€ 33,1	MTM 160	533185	€ 12,8
ø 200	180	350	B 200 LINE 4	265	79	542323	€ 42,3	MTM 200	524185	€ 15,6

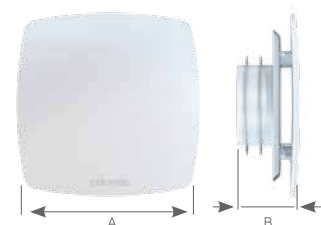

# DFZ-S4

## Montage plafond modulaire

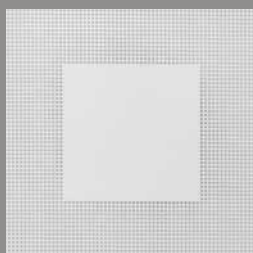

### + PRODUITS

- **Installation simplifiée :**
  - remplace une dalle 600 x 600 mm
- **Maintenance facilitée :**
  - façade montée sur charnière : ouverture par simple pression
- **Esthétique soignée**

#### CONSTRUCTION

- Soufflage dans les 4 directions.  
Monté d'usine sur plénum à raccordement circulaire sur le dessus.
- Réglage du débit dans le col du plénum.
- Ouverture de la façade par simple pression sur chaque côté.

#### TARIFS - CARACTÉRISTIQUES

Remplace une dalle 600 x 600 mm.  
Débit maxi conseillé : 1000 m<sup>3</sup>/h.

#### CARACTÉRISTIQUES AÉRAULIQUES ET ACOUSTIQUES

DFZ-S4		Qv (m <sup>3</sup> /h)											
		400	450	500	550	600	650	700	750	800	850	900	1 000
S4-PLFZ 600x600	Pt (Pa)	5	7	8	10	12	14	17	19	22	26	31	34
	Lt (m)	1,9	2	2,2	2,4	2,7	2,9	3	3,5	3,5	4	4,1	4,5
	Lw (NR)	<25	<25	<25	27	28	30	32	33	35	36	37	42

Lw (NR) = Puissance acoustique ne tenant pas compte de l'atténuation du local - Pt (Pa) = Pertes de charge - Lt (m) = portée en m - (vitesse résiduelle 0,2 m/s)

#### DIMENSIONS

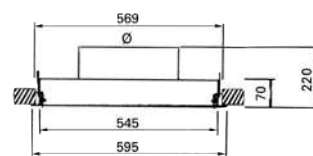

CV2203

LIBELLÉ	Ø raccordement	RÉF.	PRIX € HT
DFZ-S4 600 D200	200	535201	233
DFZ-S4 600 D250	250	535190	233

Dimensions supplémentaires disponibles. Voir p. 545

# DRIM

## Diffuseurs décoratifs soufflage-reprise

## Montage plafond modulaire



#### TARIFS - CARACTÉRISTIQUES

Remplace une dalle 600 x 600 ou 675 x 675 mm.  
Jet hélicoïdal.  
Débit maxi conseillé : 850 m<sup>3</sup>/h.

**Données aérauliques - acoustiques et dimensions supplémentaires disponibles. Voir p. 558**

#### CONSTRUCTION

- Diffuseur entièrement en aluminium permettant de souffler dans les 4 directions avec reprise intégrée en partie centrale du diffuseur. Utilisable dans tous locaux de 2,6 à 4,5 m de hauteur.
- Plénum isolé à raccordements circulaires latéraux, 1 piquage Ø 250 pour la reprise, 1 piquage Ø 250 pour le soufflage. Filtre intégré sur la reprise. Fixation par équerres au plafond.

#### DIMENSIONS

En mm.

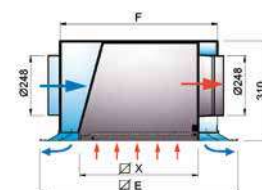

CV2203

LIBELLÉ	RÉF.	PRIX € HT
DRIM 600 2F	537219	727
DRIM 675 2F	537221	767

# DAC

Diffuseurs circulaires avec cône réglable

Montage plafond



## PRODUITS

- **Modularité**
  - jet d'air réglable
- **Adaptabilité :**
  - plusieurs types de fixation

### CONSTRUCTION

- Diffuseur aluminium à jet d'air réglable par mécanisme à tige filetée. Finition peinture couleur blanche (RAL 9016).
- Plusieurs types de fixations :
  - par vis latérales dans le col du diffuseur pour raccordement direct sur conduit circulaire rigide,
  - sur plénum isolé PFA, pour raccordement latéral sur conduit circulaire,
  - direct sur plafond par pincement grâce à 3 pattes montées en usine (version DAC (0)), pour raccordement sur conduit flexible.

### ACCESSOIRES

- Registre RDA en acier, réglable à travers le diffuseur au moyen d'une vis centrale. Ce registre est utilisé uniquement si le DAC est raccordé directement sur le conduit (incompatible avec le plénum PFA).
- Plénum PFA isolé avec régulateur de débit incorporé (pas de montage possible avec le registre RDA).

### DIMENSIONS

En mm.

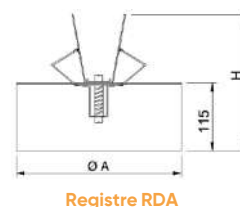
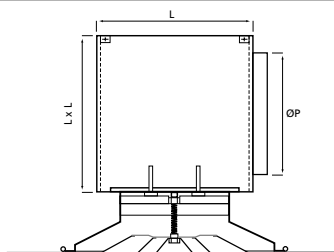
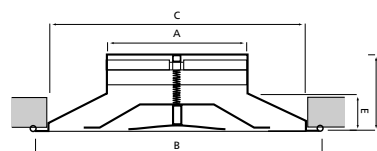

Registre RDA

### TARIFS - CARACTÉRISTIQUES

Montage en plafond ou sur conduit apparent.

CV2203

Dimensions (mm)									Plage d'utilisation recommandée (m³/h)		Diffuseur DAC		Registre RDA		Plénum isolé PFA	
Ø nom	Ø A	Ø B	Ø C	D	E	H	L	Ø P	de	à	RÉF.	PRIX € HT	RÉF.	PRIX € HT	RÉF.	PRIX € HT
160	157	331	303	101	44	180	220	158	200	400	528167	99,8	528537	34,8	528659	156
200	197	425	385	115	58	200	260	198	300	600	528160	130	528530	35,4	528656	176
250	247	492	464	114	57	225	310	248	500	900	528161	166	528531	43,6	528657	190

Dimensions supplémentaires disponibles. Voir p. 559

### VARIANTE - DAC(0)

Montage direct au plafond : version DAC (0), des pattes montées en usine viennent pincer le plafond sous l'action de vis cachées.

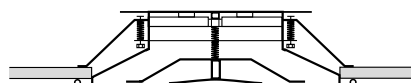

CV2203

Ø nom.	LIBELLÉ	Diffuseur DAC (0)		Registre RDA	
		RÉF.	PRIX € HT	RÉF.	PRIX € HT
160	DAC(0) 160	528955	109	528537	34,8
200	DAC(0) 200	528950	159	528530	35,4
250	DAC(0) 250	528951	189	528531	43,6

### CARACTÉRISTIQUES AÉRAULIQUES ET ACOUSTIQUES

Voir p. 561

🟢 produit en stock - 🟡 produit non stocké, délai à titre indicatif (en semaine, départ plateforme Atlantic) - 🔴 nous consulter.

# DAC-FP

Diffuseurs circulaires avec cône réglable  
Montage plafond modulaire

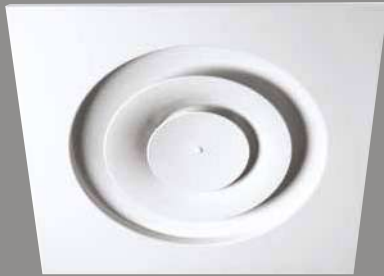

## PRODUITS

- **Installation simplifiée :**
  - remplace une dalle 600 x 600 mm
  - léger (entièrement en aluminium)
  - pattes de suspension
- **Modularité :**
  - jet d'air réglable

### CONSTRUCTION

- Le DAC-FP est un diffuseur aluminium DAC intégré dans une plaque aluminium 595 x 595 mm.
- Jet d'air réglable par mécanisme à tige filetée.
- Finition peinture couleur blanche (RAL 9016).
- Mise en œuvre p. 495.
- Versions à ressort thermostatiques disponibles. Voir p. 561.

### DIMENSIONS

En mm.

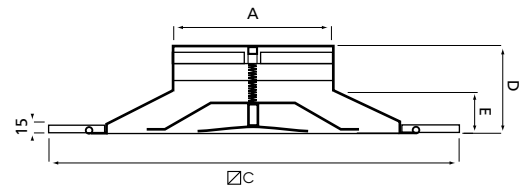

### ACCESSOIRES

- Registre RDA en acier, réglable à travers le diffuseur au moyen d'une vis centrale. **Ce registre est utilisé uniquement si le DAC est raccordé directement sur le conduit (incompatible avec le plénum PFA)** (voir schéma page précédente).
- Plénum PFA isolé avec régulateur de débit incorporé (**pas de montage possible avec le RDA**) (voir schéma page précédente).

### TARIFS - CARACTÉRISTIQUES

CV2203

LIBELLÉ	Plage d'utilisation recommandée (m <sup>2</sup> /h)		Dimensions (mm)				Diffuseur DAC - FP		Registre RDA		Plénum isolé PFA	
	de	à	C	Ø A	D	E	RÉF.	PRIX € HT	RÉF.	PRIX € HT	RÉF.	PRIX € HT
<b>Remplace une dalle de plafond 600 x 600.</b>												
DAC-FP 160	200	400	595	157	101	44	528179	120	528537	34,8	528659	156
DAC-FP 200	300	600	595	197	114	58	528180	139	528530	35,4	528656	176
DAC-FP 250	500	900	595	247	115	57	528181	160	528531	43,6	528657	190
<b>Remplace une dalle de plafond 675 x 675.</b>												
DAC-FP 675/160	200	400	670	157	101	44	536493	135	528537	34,8	528659	156
DAC-FP 675/200	300	600	670	197	114	58	536494	160	528530	35,4	528656	176
DAC-FP 675/250	500	900	670	247	115	57	536495	174	528531	43,6	528657	190

### CARACTÉRISTIQUES AÉRAULIQUES ET ACOUSTIQUES

Ø (mm)	Aeff (m <sup>2</sup> )		Qv (m <sup>3</sup> /h)									
			150	200	300	400	500	600	700	800	900	1000
160	0,02	Pt (Pa)		17	34	59						
		Lt (m)		2	3,2	4,5						
		Lw (NR)		<25	25	37						
200	0,0314	Pt (Pa)			12	21	32	46				
		Lt (m)			2	3	3,7	4,5				
		Lw (NR)			<25	25	30	35				
250	0,049	Pt (Pa)					17	24	32	41	52	63
		Lt (m)					2,5	3	3,5	4	4,5	5
		Lw (NR)					25	30	35	40	42	50

Lw (NR) = Puissance acoustique ne tenant pas compte de l'atténuation du local  
Pt (Pa) = Perte de charge - position des ailettes à 0°  
Lt (m) = Portée en m - (vitesse résiduelle 0,2 m/s) - sans effet de plafond



# DAM

Diffuseurs circulaires avec monocône réglable

Montage plafond



## PRODUITS

- **Esthétique :**
  - design discret et épuré
- **Facilité de maintenance :**
  - cône central démontable pour faciliter le nettoyage
- **Gain de temps et budget maîtrisé :**
  - possibilité d'un montage direct sur le conduit sans plénum

### CONSTRUCTION

- Diffuseur aluminium à cône central unique, réglable par mécanisme à tige filetée.
- Cône central démontable.
- Finition peinture couleur blanche (RAL 9016).
- Mise en œuvre p. 495.

### DIMENSIONS

En mm.

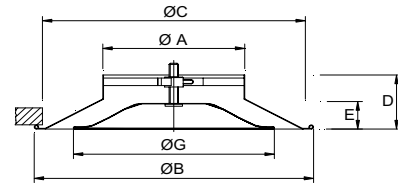

### ACCESSOIRES

- Registre RDA en acier, réglable à travers le diffuseur au moyen d'une vis centrale.
- Ce registre est utilisé uniquement si le DAM est raccordé directement sur le conduit (incompatible avec le plénum PFA).
- Plénum PFA isolé pour DAM 160 à 315 avec régulateur de débit incorporé (pas de montage possible avec le registre RDA).

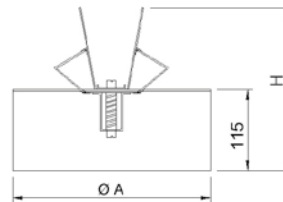

Registre RDA

### TARIFS - CARACTÉRISTIQUES

Montage en plafond ou sur conduit apparent.

CV2203

Dimensions (mm)								Plage d'utilisation recommandée (m³/h)		Diffuseur DAM		Registre RDA		Plénum isolé PFA	
Ø nom	Ø A	Ø B	Ø C	Ø G	D	E	H	de	à	RÉF.	PRIX € HT	RÉF.	PRIX € HT	RÉF.	PRIX € HT
160	157	325	300	206	101	44	180	150	300	536497	120	528537	34,8	528659	156
200	197	425	398	325	115	58	200	300	600	536498	150	528530	35,4	528656	176
250	247	510	487	380	128	72	225	500	800	536499	192	528531	43,6	528657	190

Version DAM-FP remplace une dalle de faux-plafond 600 x 600 mm ou 675 x 675 mm (nous consulter).

### CARACTÉRISTIQUES AÉRAULIQUES ET ACOUSTIQUES DAM ET DAM-FP

Ø nom.	A <sub>eff</sub> (m²)		Q <sub>v</sub> (m³/h)								
			150	200	300	400	500	600	700	800	
160	0,02	Pt (Pa)	8	13	28						
		Lt (m)	1,5	2	2,7						
		Lw (NR)	<25	25	30						
200-160	0,02	Pt (Pa)	8	14	27						
		Lt (m)	1,5	2	3						
		Lw (NR)	<25	25	30						
200	0,0314	Pt (Pa)			12	20	30	40			
		Lt (m)			2	2,6	3,2	4			
		Lw (NR)			<25	25	30	36			
250	0,049	Pt (Pa)					20	30	38	50	
		Lt (m)					2,3	2,8	3,2	4	
		Lw (NR)					25	30	32	36	

Lw (NR) = Puissance acoustique ne tenant pas compte de l'atténuation du local.  
Pt (Pa) = Pertes de charge.  
Lt (m) = Portée en m - (vitesse résiduelle 0,2 m/s).

# DAM-FP

Diffuseurs circulaires avec monocône réglable

Montage plafond modulaire



## + PRODUITS

- **Esthétique :**
  - design discret et épuré
- **Facilité d'installation :**
  - remplace une dalle de faux plafond 600 x 600 ou 675 x 675 mm
- **Gain de temps ET budget maîtrisé :**
  - possibilité d'un montage direct sur le conduit sans plénum

### CONSTRUCTION

- Diffuseur aluminium à cône central unique, réglable par mécanisme à tige filetée.
- Cône central démontable.
- Finition peinture couleur blanche (RAL 9016).
- Montage sur faux-plafond 600 x 600 mm.
- Mise en œuvre p. 495.
- Accessoires : similaire à la gamme DAM (voir p. 839).

### DIMENSIONS

En mm.

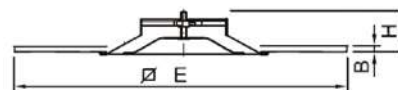

### TARIFS - CARACTÉRISTIQUES

Dimensions (mm)							Plage d'utilisation recommandée (m³/h)		L/H	Diffuseur DAM-FP		Registre RDA		Plénum isolé PFA	
Ø nom	H	B	E	de	à	de	à	RÉF.		PRIX € HT	RÉF.	PRIX € HT	RÉF.	PRIX € HT	
160	101	12	595	150	300	595	595	529318	148	528537	34,8	528659	156		
200-160*	115	12	595	175	350	595	595	529459	168	528530	35,4	528656	176		
200	115	12	595	300	600	595	595	529319	178	528530	35,4	528656	176		
250	114	12	595	500	800	595	595	529320	208	528531	43,6	528657	190		

Version DAM-FP remplace une dalle de faux-plafond 600 x 600 mm ou 675 x 675 mm (nous consulter).

\* Version 200-160 pour Osmoz. Diamètre de raccordement 200 mm. Adapté pour les débits compris entre 175 et 350 m³/h.

CV2203

# DC4D - FP

Montage plafond modulaire



## + PRODUITS

- **Installation simplifiée :**
  - remplace une dalle 600 x 600 mm

### CONSTRUCTION

- Diffuseurs aluminium à jet d'air fixe 4 directions.
- Noyau central démontable.
- Finition couleur blanche.
- Fixation par vis dans le col du diffuseur.

### TARIFS - CARACTÉRISTIQUES

LIBELLÉ	Plage d'utilisation recommandée (m³/h)		Dimensions (mm)		Diffuseur DC-4D-FP	
	de	à	A	B	RÉF.	PRIX € HT
DC4D FP 225X225	200	450	225	595	529370	130
DC4D FP 300X300	400	800	300	595	529371	141

CV2203

### ACCESSOIRES

- Registre REGA aluminium avec ventelles.
- Non compatible avec pléniums PFD et PFL.

- Plénum PFD isolé avec piquage axial.
- Plénum PFL isolé avec piquage latéral.

# PLAY / PLAY-KLIN

Diffuseurs décoratifs multi-directionnels  
Montage plafond modulaire



PLAY uniquement

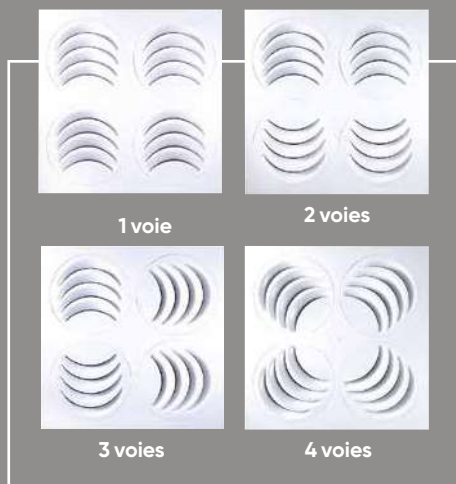

## + PRODUITS

- **Installation simplifiée :**
  - remplace une dalle 600 x 600
  - versions disponibles avec ouverture par simple pression (PLAY-KLIN)
- **Souplesse d'utilisation :**
  - réglage rapide et sans outil des 4 modules (ajustable par l'utilisateur)
- **Confort thermique :**
  - soufflage multidirectionnel
  - taux d'induction élevé

### CONSTRUCTION

- Diffuseur en acier galvanisé laqué blanc (RAL 9016).
- 4 modules orientables permettant d'orienter le flux d'air dans différentes directions.
- Le réglage est facilité par la présence de repères de positions.
- Fixation par vis centrale sur plénum BOXSTAR (acier galvanisé, nu ou isolé).
- Réglage du débit dans le col du plénum sur BOXSTAR avec registre.

- **Version S :** remplace une dalle 600 x 600 mm dans le cas d'un plafond modulaire. Peut également être fixée sur un plafond traditionnel (voir schéma).
- **Version ST :** remplace une dalle 600 x 600 mm. Propose le même profil "décroché" qu'une plaque de plafond fine line T15 ou T24.
- **Version KLIN :** monté d'usine sur plénum isolé à raccordement circulaire. Ouverture par simple pression. Remplace une dalle de faux-plafond 600 x 600 ou 675 x 675.

### TARIFS ET DIMENSIONS

CV2203

PLAY-S et PLAY-ST					Plénum BOXSTAR D1 = 200 mm - Registre intégré						Plénum BOXSTAR D1 = 250 mm - Registre intégré							
LIBELLÉ	E	A	RÉF.	PRIX € HT	Z	B	Y	Non isolé		Isolé		Z	B	Y	Non isolé		Isolé	
								RÉF.	PRIX € HT	RÉF.	PRIX € HT				RÉF.	PRIX € HT	RÉF.	PRIX € HT
<b>Dimension dalle : 600 x 600</b>																		
PLAY-S 600X600	595	576	528017	246	300	590	325	694484	161	694487	209	350	590	375	528022	163	528021	212
PLAY-ST 600X600	595	576	528018	268	300	590	325	694484	161	694487	209	350	590	375	528022	163	528021	212
<b>Dimension dalle : 675 x 675</b>																		
PLAY-S 675 B	670	651	538040	282	300	665	325	694485	182	542149	216	350	665	375	538945	184	694486	248
PLAY-ST 675x675	670	651	694503	302	300	665	325	694485	182	542149	216	350	665	375	538945	184	694486	248

### PLAY-KLIN

CV2203

LIBELLÉ	Piquage	E	F	RÉF.	PRIX € HT
PLAY-KLIN 600 D200	Supérieur	595	565	529449	388
PLAY-KLIN 600L D200	Latéral	595	565	529450	423
PLAY-KLIN 675 D200	Supérieur	670	620	529451	435
PLAY-KLIN 675L D200	Latéral	670	620	529452	474

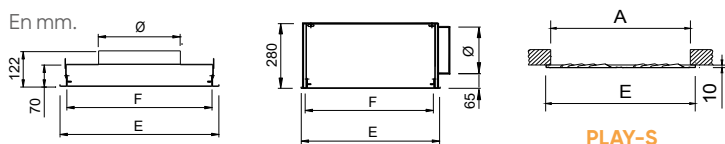

PLAY-KLIN piquage supérieur

PLAY-KLIN piquage latéral

PLAY-S

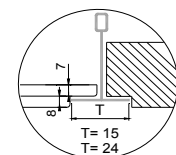

PLAY-ST

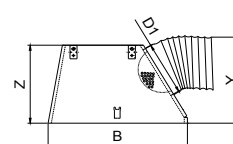

BOXSTAR

### CARACTÉRISTIQUES ACOUSTIQUES

L x H (mm)	Aeff (m²)		Qv (m³/h)									
			150	200	250	300	350	400	450	500	600	700
600 x 600 675 x 675	0,04	Pt (Pa)	2	4	6	8	10	13	16	20	28	37
		Lt (m)	1	1,5	1,5	2	2	2,5	2,5	3	2,5	4
		Lw (NR)	<25	<25	<25	<25	27	30	30	32	37	42

Lw (NR) : Puissance acoustique ne tenant pas compte de l'atténuation du local.

Pt (Pa) : Pertes de charge.

Lt (m) : Portée en m - (vitesse résiduelle 0,2 m/s).

Valeurs de correction selon l'ouverture du registre.

PLAY		Ouvert à 100%	Ouvert à 50%	Ouvert à 10%
		600 x 600 675 x 675	Pt	x 1
	Lw	+ 0	+ 0	+ 3

🟢 produit en stock - 🟡 produit non stocké, délai à titre indicatif (en semaine, départ plateforme Atlantica) - 🔴 nous consulter.

# NEXT / NEXT-KLIN

Diffuseurs décoratifs à segments de couleurs

Montage plafond modulaire

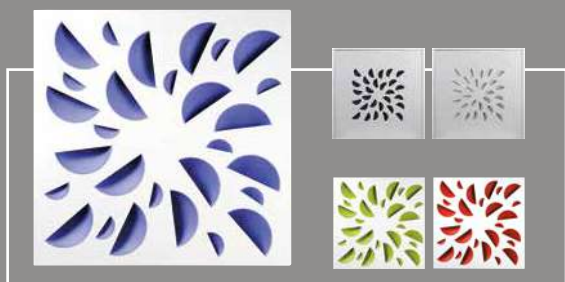

## + PRODUITS

- **Esthétique :**
  - segments de couleur au choix
- **Confort thermique :**
  - taux d'induction élevé à jet tourbillonnaire

### CONSTRUCTION

- Diffuseur en acier galvanisé laqué blanc à segments de diffusion fixes et en couleur, garantissant un fort taux d'induction.
- Utilisable dans les locaux de 2,5 à 4 m de hauteur.
- **MID NEXT** (sans plénum) : version pour débits < 350 m<sup>3</sup>/h. Fixation par vis centrale sur plénum BOXSTAR.
- **NEXT** (sans plénum) : Version pour débits > 350 m<sup>3</sup>/h. Fixation par vis centrale sur plénum BOXSTAR.
- **MID NEXT-KLIN** (avec plénum) : version pour débits < 350 m<sup>3</sup>/h, monté d'usine sur plénum isolé à raccordement circulaire.
- **NEXT-KLIN** (avec plénum) : version pour débits > 350 m<sup>3</sup>/h, monté d'usine sur plénum isolé à raccordement circulaire.



Mid NEXT  
et Mid NEXT-KLIN



NEXT et NEXT-KLIN

### DIMENSIONS ET CARACTÉRISTIQUES

En mm.

Mid NEXT et NEXT  
(Version sans plénum)

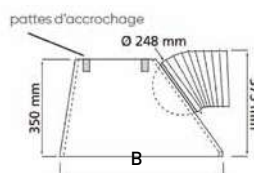
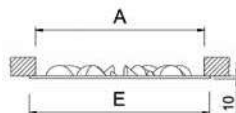

Dalle 600 x 600 :  
590 x 590 mm  
Dalle 675 x 675 :  
665 x 665 mm  
Version Ø 200 mm  
disponible, voir p. 601.

### TARIFS - CARACTÉRISTIQUES

NEXT et Mid NEXT + Boxstar

CV2203

Format dalle	Couleur des modules	Dimensions (mm)			NEXT		Mid NEXT		Plénum BOXSTAR non isolé		Plénum BOXSTAR isolé	
		E	A	B	RÉF.	PRIX € HT	RÉF.	PRIX € HT	RÉF.	PRIX € HT	RÉF.	PRIX € HT
600 x 600	Noir	595	576	590 x 590	537200	135	694819	129	528022	163	528021	212
600 x 600	Bleu	595	576	590 x 590	537202	135	694820	129	528022	163	528021	212
600 x 600	Rouge	595	576	590 x 590	537204	135	694821	129	528022	163	528021	212
600 x 600	Blanc	595	576	590 x 590	537201	135	694822	129	528022	163	528021	212
600 x 600	Vert	595	576	590 x 590	537203	135	694823	129	528022	163	528021	212
675 x 675	Noir	670	651	665 x 665	537205	147	694824	140	538945	184	694486	248
675 x 675	Bleu	670	651	665 x 665	537207	147	694825	140	538945	184	694486	248
675 x 675	Rouge	670	651	665 x 665	537209	147	694826	140	538945	184	694486	248
675 x 675	Blanc	670	651	665 x 665	537206	147	694827	140	538945	184	694486	248
675 x 675	Vert	670	651	665 x 665	537208	147	694828	140	538945	184	694486	248

## TARIFS - CARACTÉRISTIQUES

### NEXT-KLIN et Mid NEXT-KLIN

(Piquage supérieur – Hauteur sous plafond min 400 mm)

CV2203

Format dalle	Couleur des modules	Dimensions (mm)		NEXT-KLIN			Mid NEXT-KLIN		
		E	A	RÉF.	PRIX € HT	Ø (mm)	RÉF.	PRIX € HT	Ø (mm)
600 x 600	Noir	595	576	537280	289	313	541842	275	200
600 x 600	Bleu	595	576	537282	289	313	541854	275	200
600 x 600	Rouge	595	576	537284	289	313	541866	275	200
600 x 600	Blanc	595	576	537281	289	313	541848	275	200
600 x 600	Vert	595	576	537283	289	313	541860	275	200
675 x 675	Noir	670	651	537285	322	200	541845	307	200
675 x 675	Bleu	670	651	537287	322	200	541857	307	200
675 x 675	Rouge	670	651	537289	322	200	541869	307	200
675 x 675	Blanc	670	651	537286	322	200	541851	307	200
675 x 675	Vert	670	651	537288	322	200	541863	307	200

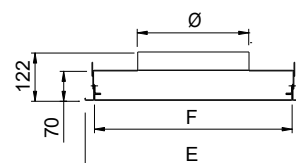

NEXT-KLIN piquage supérieur

### NEXT-KLIN et Mid NEXT-KLIN

(Piquage latéral)

CV2203

Format dalle	Couleur des modules	Dimensions (mm)		NEXT-KLIN			Mid NEXT-KLIN		
		E	A	RÉF.	PRIX € HT	Ø (mm)	RÉF.	PRIX € HT	Ø (mm)
600 x 600	Noir	595	576	541844	319	200	541843	299	200
600 x 600	Bleu	595	576	541856	319	200	541855	299	200
600 x 600	Rouge	595	576	541868	319	200	541867	299	200
600 x 600	Blanc	595	576	541850	319	200	541849	299	200
600 x 600	Vert	595	576	541862	319	200	541861	299	200
675 x 675	Noir	670	651	541847	358	200	541846	335	200
675 x 675	Bleu	670	651	541859	358	200	541858	335	200
675 x 675	Rouge	670	651	541871	358	200	541870	335	200
675 x 675	Blanc	670	651	541853	358	200	541852	335	200
675 x 675	Vert	670	651	541865	358	200	541864	335	200

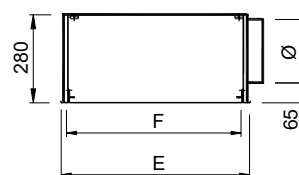

NEXT-KLIN piquage latéral

## CARACTÉRISTIQUES AÉRAULIQUES ET ACOUSTIQUES

LIBELLÉ	Aeff (m²)		Qv (m³/h)										
			175	200	250	300	350	400	450	500	600	700	800
Mid NEXT / Mid NEXT-KLIN	0,02	Pt (Pa)	7	7	14	18	25						
		Lt (m)	1,8	2	2,5	2,9	3,5						
		Lw (NR)	20	25	30	30	35						
NEXT / NEXT-KLIN	0,044	Pt (Pa)					6	10	13	16	23	30	40
		Lt (m)					2	2,5	3	3,3	4	4,8	5,5
		Lw (NR)					<25	25	25	28	31	34	37

Lw (NR) : Puissance acoustique valable registre ouvert et ne tenant pas compte de l'atténuation du local. Pt (Pa) : Pertes de charge Lt (m) : Portée en m - (vitesse terminale 0,2 m/s).

# AX6

Diffuseurs tourbillonnaires grande hauteur  
Montage sur conduit



## CONSTRUCTION

- Diffuseur en aluminium. Pales en acier, réglables manuellement ou avec ressort thermostatique.
- Tôle perforée de répartition du flux d'air. Mécanisme en ABS.
- Fixation directe sur le conduit. Finition peinture couleur blanche.
- Diffuseur plafonnier pour locaux de grande hauteur, au-delà de 3 m.

## DIMENSIONS

En mm.

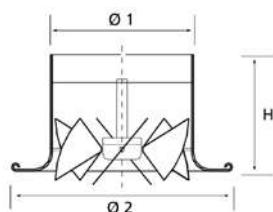

## + PRODUITS

- Grande souplesse d'utilisation :
  - fort taux d'induction
  - portée très élevée
  - pales réglables manuellement ou par moteur

## ACCESSOIRES

Pilotage automatique du servomoteur en fonction de la température du flux d'air à l'aide du DIFTRONIC.

## TARIFS - CARACTÉRISTIQUES

CV2203

Dimensions (mm)			Débit maxi conseillé m³/h	Version réglage manuel			Version ressort thermostatique		
Ø 1	Ø 2	H		LIBELLÉ	RÉF.	PRIX € HT	LIBELLÉ	RÉF.	PRIX € HT
248	360	202	800	AX6 250	528172	365	AX6 250 AUTO	539737	535

Données aérauliques - acoustiques et dimensions supplémentaires disponibles. Voir p. 574

# BAH

Buses de soufflage  
Montage mural



## CONSTRUCTION

- Buse aluminium orientable.
- Finition peinture couleur blanche (RAL 9016) ou couleur aluminium.
- Fixation par vis sur collerette circulaire fournie.
- Diffuseur mural pour locaux de grande hauteur.
- Évite la stratification. Orientable dans toutes les directions.
- Versions à ressorts thermostatiques disponibles (BAH AUTO).

## TARIFS - CARACTÉRISTIQUES

Dimensions (mm)							BAH (version manuelle)				BAH AUTO (version à ressort thermostatique)			
Long. L	Ø A	Ø B	Ø C	E	F	Couleur alu		Couleur blanche		Couleur alu		Couleur blanche		
						RÉF.	PRIX € HT	RÉF.	PRIX € HT	RÉF.	PRIX € HT	RÉF.	PRIX € HT	
160	158	230	175	92	34	528906	208	528901	208	-	-	-	-	
200	198	288	215	122	40	528907	267	528902	267	541967	535	541981	535	
250	248	359	275	158	48	528908	404	528903	404	541979	805	541983	805	

Données aérauliques - acoustiques et dimensions supplémentaires disponibles. Voir p. 575

## + PRODUITS

- Souplesse d'utilisation :
  - diffusion longue portée
  - soufflage multi-directionnel

## DIMENSIONS

En mm.

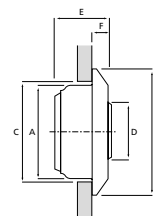

CV2203

# Gaines textiles



Pour tout chiffrage de gaine textile, veuillez contacter notre service avant-vente (se reporter au rabat - début de catalogue).

## DESCRIPTION

La gaine textile est avant tout un système de diffusion d'air. On la choisit d'abord pour ses performances intrinsèques en tant que diffuseur, procurant un excellent confort et une distribution homogène de l'air climatisé ou chauffé dans la zone d'occupation. Le dimensionnement d'un réseau de gaines textiles, en particulier son tracé, est systématiquement réalisé pour atteindre ces objectifs.

Le choix de la technique de diffusion "embarquée" dans la gaine est donc primordial.

## TROIS TECHNIQUES PRINCIPALES DE DIFFUSION PEUVENT ÊTRE PROPOSÉES

### Diffusion totale ou partielle par porosité du tissu TEXTI-SOFT

#### Principes - caractéristiques

Diffusion à très basse vitesse ( $V < 0,3 \text{ m/s}$ ), à l'aide d'un tissu poreux, basée sur le phénomène du déplacement d'air en fonction des différences de température.

- Diffusion très uniforme, confort excellent.
- Portées de diffusion faibles.
- Convient pour la ventilation ou le rafraîchissement de locaux de faible hauteur.

#### Limite d'utilisation

Utilisé uniquement en rafraîchissement et pour des hauteurs inférieures à 4 m. Portées de diffusion  $< 3 \text{ m}$ .

#### Application

Locaux tertiaires de faible hauteur, industrie agro-alimentaire, salles blanches.

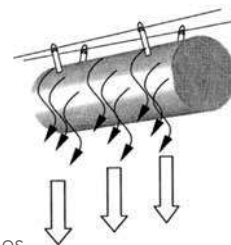

### Diffusion à moyenne induction par bandes diffusantes (gaine à fente) TEXTI-PULSE

#### Principes - caractéristiques

Diffusion par mélange à vitesse moyenne ou élevée ( $4 \text{ m/s} < V < 10 \text{ m/s}$ ), par des bandes linéaires de tissu grillagé (fentes).

- Diffusion homogène, les portées obtenues sont fonction des vitesses d'émission au travers des fentes.
- Utilisation principale pour le froid industriel.
- Convient pour la ventilation ou le chauffage de grands volumes.

#### Limite d'utilisation

Ne pas utiliser en mode réversible chaud-froid pour des hauteurs supérieures à 5 m. Efficacité limitée pour hauteurs supérieures à 8 m en chauffage.

#### Application

Froid industriel.  
Conditionnement d'air de locaux industriels de moyenne hauteur ( $< 5 \text{ m}$ ).  
Chauffage de locaux industriels ( $< 8 \text{ m}$ ).

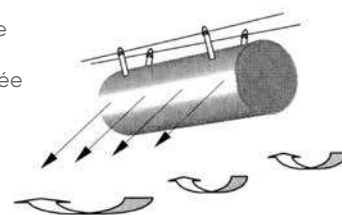

### Diffusion à très haute induction par micro-perforations TEXTI-JET

#### Principes - caractéristiques

Diffusion par mélange à très haute vitesse ( $7 \text{ à } 15 \text{ m/s}$ ) au travers de perforations dont le diamètre et la position sont déterminés selon le projet.

- Taux d'induction très élevé.
- Maîtrise des vitesses d'air résiduelles.
- Excellent confort, même avec de fortes variations de température.

#### Limite d'utilisation

Ne pas utiliser pour locaux de faible hauteur ( $< 4 \text{ m}$ ).  
Débit d'air  $> 500 \text{ m}^3/\text{h/m}$  linéaire.

#### Application

Conditionnement d'air de grands volumes (ERP).  
Chauffage de locaux de stockage.  
Conditionnement d'air de locaux de production sensibles (imprimerie, électronique...).

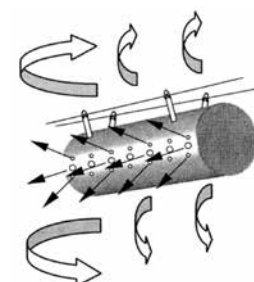

# GAE 25

Grilles extérieures aluminium avec pas d'ailettes de 25 mm

Montage mural



## DIMENSIONS

En mm.

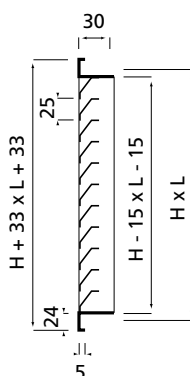

## CONSTRUCTION

- Grille en aluminium avec grillage anti-volatile.
- Ailettes fixes, montées avec un pas de 25 mm.
- Finition aluminium anodisé.
- Fixation par vis apparentes.

## TARIFS - CARACTÉRISTIQUES

CV2203

LIBELLÉ	Dimensions	Débit maxi conseillé (m³/h)	RÉF.	PRIX € HT
	L x H (mm)			
GAE25 200X100	200 x 100	120	528790	46,1
GAE25 300X100	300 x 100	180	528791	52,4
GAE25 400X100	400 x 100	220	528792	61,3
GAE25 250X250	250 x 250	450	528077	72,6
GAE25 300X150	300 x 150	300	528793	62,4
GAE25 400X150	400 x 150	350	528794	70,7
GAE25 200X200	200 x 200	300	535652	52,4
GAE25 250X200	250 x 200	350	529176	58,1
GAE25 300X200	300 x 200	420	528705	62,4
GAE25 400X200	400 x 200	550	528796	80,2
GAE25 500X200	500 x 200	700	528797	92,1
GAE25 600X200	600 x 200	800	528798	107
GAE25 300X300	300 x 300	700	528506	100
GAE25 500X300	500 x 300	1100	535653	125
GAE25 600X300	600 x 300	1300	528799	145
GAE25 800X300	800 x 300	1800	528800	185
GAE25 400X400	400 x 400	1200	528548	127
GAE25 500X500	500 x 500	1800	535579	176
GAE25 600X600	600 x 600	2800	535654	242

Dimensions supplémentaires disponibles. Voir p. 584

## CARACTÉRISTIQUES AÉRAULIQUES ET ACOUSTIQUES

L x H (mm)	Aeff (m²)		Qv (m³/h)												
			80	120	150	200	300	400	500	700	900	1000	1300	1600	1800
200 x 100	0,004	Pt (Pa) Lw (NR)	16 32	35 40											
300 x 100	0,007	Pt (Pa) Lw (NR)	7 25	15 30	23 40										
400 x 100	0,009	Pt (Pa) Lw (NR)	4 < 25	9 < 25	13 30	23 40									
300 x 150	0,013	Pt (Pa) Lw (NR)		4 < 25	6 25	11 32	23 40								
400 x 150	0,018	Pt (Pa) Lw (NR)		3 < 25	4 < 25	6 25	13 35								
500 x 150	0,023	Pt (Pa) Lw (NR)			2 < 25	4 27	9 30	18 35							
300 x 200	0,020	Pt (Pa) Lw (NR)			3 < 25	5 < 25	10 25	19 38							
400 x 200	0,027	Pt (Pa) Lw (NR)			2 < 25	3 < 25	6 < 25	11 28	17 33						
500 x 200	0,035	Pt (Pa) Lw (NR)				2 < 25	4 < 25	7 25	10 30	20 38					
600 x 200	0,042	Pt (Pa) Lw (NR)					3 < 25	5 < 25	8 25	14 32					
600 x 300	0,070	Pt (Pa) Lw (NR)						2 < 25	3 < 25	6 25	8 25	11 30	17 33		
800 x 300	0,094	Pt (Pa) Lw (NR)							2 < 25	3 < 25	5 25	7 25	10 28	14 33	18 38



# GAE 50

Grilles extérieures aluminium avec pas d'ailettes de 50 mm

Montage mural



## + PRODUITS

### • Robustesse :

- une grille robuste conçue pour résister aux agressions extérieures
- grillage anti-volatile

### • Installation facilitée :

- fixation par vis directement sur le matériau support ou le cadre à sceller.

### CONSTRUCTION

- Plage de débit : 350 à 7 000 m<sup>3</sup>/h
- Grille en aluminium. Grillage anti-volatile à l'arrière.
- Ailettes fixes inclinées à 45° montées avec un pas de 50 mm.
- Ailettes pare-gouttes incorporées.
- Finition aluminium anodisé.
- Fixation par vis apparentes sur matériau support ou cadre à sceller.

### ACCESSOIRES

**CCS** : cadre à sceller. Incorpore pattes de scellement.

**PF50** : châssis construit en acier galvanisé, comprenant maille et filtre (K/8 efficacité EN 779 G3). Fixation du châssis porte-filtre au mur ou au faux-plafond au moyen de vis et fixation de la grille au PF50 par des boutons moletés en aluminium.

### DIMENSIONS

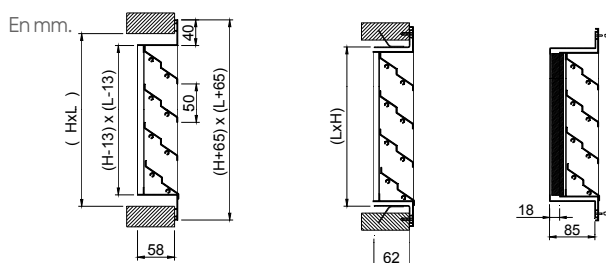

Grille GAE 50 seule

Grille GAE 50  
+ Cadre CCS

Porte filtre PF50

Dimensions, tarifs et caractéristiques aérauliques : voir p.586-587

# GAE 100

Grilles extérieures aluminium avec pas d'ailettes de 100 mm - Montage mural



## + PRODUITS

### • Robustesse :

- une grille robuste conçue pour résister aux agressions extérieures
- grillage anti-volatile

### • Installation facilitée :

- fixation par vis directement sur le matériau support ou le cadre à sceller.

### CONSTRUCTION

- Plage de débit : 750 à 23 000 m<sup>3</sup>/h
- Grille en aluminium. Grillage anti-volatile à l'arrière.
- Ailettes fixes inclinées à 45° montées avec un pas de 100 mm.
- Finition aluminium anodisé.
- Fixation par vis apparentes sur matériau support.

### ACCESSOIRES

**CM100** : cadre à sceller.

**PF100** : châssis construit en acier galvanisé, comprenant maille et filtre (K/8 efficacité EN 779 G3). Fixation du châssis porte-filtre au mur ou au faux-plafond au moyen de vis et fixation de la grille au PF100 par des boutons moletés en aluminium.

### DIMENSIONS

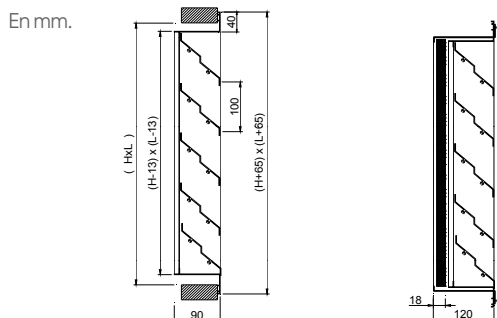

Grille GAE 100 seule

Grille GAE 100  
+ Porte filtre PF100

Dimensions, tarifs et caractéristiques aérauliques : voir p.590-591

# Accessoires de régulation pièce par pièce



## Guide de choix : installation de VERSO/VERSO BYS

Cet outil permet de déterminer la solution de régulation pièce par pièce la mieux adaptée au besoin technique (confort thermique et acoustique).

### Exemple :

Puis. pièce principale	3 kW	} Pièces traitées : 4 kW Pourcentage puissance pièces traitées : 57%
Puis. chambre 1	1,5 kW	
Puis. chambre 2	1,5 kW	
Puis. chambre 3	1 kW	
<b>Puissance totale</b>	<b>7 kW</b>	

## Les systèmes VERSO et VERSO BYS

Les systèmes VERSO et VERSO BYS permettent de réguler la température pièce par pièce en toutes saisons. Les registres motorisés détectent automatiquement la température de l'air soufflé par le climatiseur, et la compare à la température de consigne du thermostat situé dans la pièce. Ils s'ouvrent ou se ferment pour ajuster le débit d'air afin d'assurer le confort souhaité.

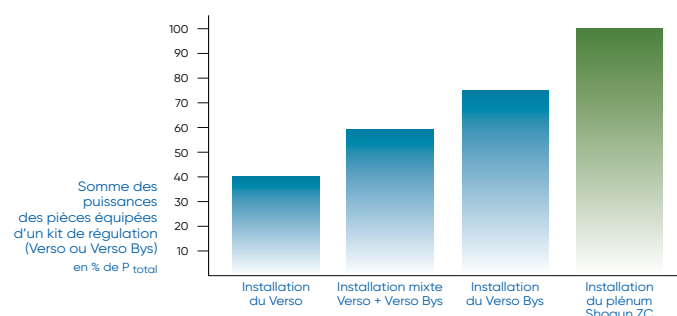

# Systeme VERSO



- En mode chauffage, la température de la télécommande du climatiseur doit toujours être réglée sur une valeur supérieure ou égale à celles souhaitées dans les différentes pièces (et inversement, en mode refroidissement).

• **60% du débit de l'appareil doit rester libre de toute régulation.**

### Exemple de réglages possibles :

- Réglage télécommande centrale
- Température consigne séjour
- Température consigne chambre 1
- Température consigne chambre 2

	HIVER	ETE
Température consigne séjour	22°C	24°C
Température consigne chambre 1	20°C	25°C
Température consigne chambre 2	arrêt	arrêt

## TARIFS - CARACTÉRISTIQUES

### Kit de régulation

Kit composé d'un thermostat d'ambiance mural et d'un registre motorisé avec thermostat de détection intégré.

CV1209

LIBELLÉ	Ø raccordement	RÉF.	PRIX € HT
VERSO 125	125	809715	489
VERSO 200	200	809720	508

+ Éco-participation en € HT : 0,83

## + PRODUITS

- **Installation simplifiée :**
  - compact
  - pas de circuit de by-pass
- **Adapté aux applications tertiaires et résidentielles**

### Débit d'air variable

Registre motorisé avec thermostat de détection intégré.

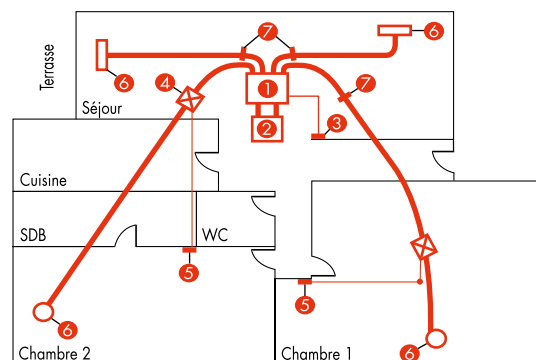

Exemple d'installation du système VERSO dans une maison individuelle (autres configurations et réglages possibles en résidentiel comme en tertiaire).

- 1 Climatiseur gainable ARYG réversible
- 2 Ensemble de reprise (ou pièce par pièce)
- 3 Télécommande centrale du climatiseur
- 4 Registres VERSO
- 5 Thermostats d'ambiance
- 6 Bouches de soufflage ou diffuseurs
- 7 Registres d'équilibrage manuels

# Système VERSO BYS registre motorisé avec by-pass



## + PRODUITS

- **Confort acoustique :**
  - pas de report de débit
- **Installation simplifiée :**
  - patte de suspension intégrée pour le montage en faux-plafond
  - un seul accessoire pour 2 diamètres de raccordement différents (160 et 200)
  - possibilité d'isoler du circuit aéraulique les zones non traitées

## Système VERSO BYS registre motorisé avec BY-PASS

Le système VERSO BYS est particulièrement bien adapté aux applications résidentielles. Ce registre motorisé avec by-pass incorporé permet d'obtenir une précision de régulation optimale.

• En mode chauffage, la température de la télécommande du climatiseur doit toujours être réglée sur une valeur supérieure ou égale à celles souhaitées dans les différentes pièces (et inversement, en mode refroidissement).

• **25% du débit de l'appareil doit rester libre de toute régulation.**

### Exemple de réglages possibles :

- Réglage télécommande centrale
- Température consigne séjour
- Température consigne chambre 1
- Température consigne chambre 2

	HIVER	ETE
	22°C	24°C
	22°C	24°C
	20°C	25°C
	arrêt	arrêt

### Gestion du réseau de retour BY-PASS

Pour optimiser les performances aérauliques et acoustiques du réseau BY-PASS, on utilisera les accessoires de raccordement type TEO 45 et CU p. 437 et 438 et on s'appuiera sur les recommandations techniques des documentations DT 903070 et NI 923070.

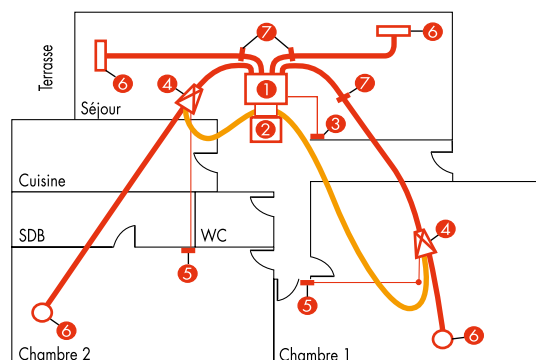

Exemple d'installation du système VERSO BYS dans une maison individuelle (autres configurations et réglages possibles en résidentiel comme en tertiaire).

- ① Climatiseur gainable ARYG réversible
- ② Ensemble de reprise (ou pièce par pièce)
- ③ Télécommande centrale du climatiseur
- ④ Registres VERSO BYS
- ⑤ Thermostats d'ambiance
- ⑥ Bouches de soufflage ou diffuseurs
- ⑦ Registres d'équilibrage manuels

## TARIFS - CARACTÉRISTIQUES

### Kit de régulation

Kit composé d'un registre motorisé en polypropylène expansé (tenue thermique 110°C) avec BY-PASS et thermostat de détection intégré, d'un thermostat d'ambiance mural et d'un adaptateur 200/160.

CV1209

LIBELLÉ	Ø raccordement	H x L x l (mm)	RÉF.	PRIX € HT
VERSO BYS 2016	160/200	276 x 550 x 530	809750	543

+ Éco-participation en € HT : 0,83

### Sonde déportée

Elle permet d'optimiser la précision de régulation en réalisant la prise de mesure de la température à l'emplacement le plus adapté à la configuration. Fournie avec câble de 10 m.

CV1209

LIBELLÉ	RÉF.	PRIX € HT
UTY-XSZX	809742	163

+ Éco-participation en € HT : 0,12

# CMO-P et CIS-P

## Conduits souples avec isolation phonique

### Conduits CMO-P

#### DESCRIPTION - APPLICATION

- Conduit souple CMO-P constitué de 2 conduits souples séparés par un matelas de **25 ou 50 mm de laine de verre**.
- Le conduit intérieur est perforé afin d'améliorer l'atténuation acoustique.
- Classement au feu : conduit intérieur aluminium M0.
- Complexe isolant M0 et conduit extérieur M1.
- Température maxi d'utilisation : 250°C.
- Rayon de courbure mini :  $R = 0,7 \varnothing$ .



#### TARIFS - CARACTÉRISTIQUES

LIBELLÉ	Ø intérieur (mm)	Longueur (m)	Atténuation phonique (dB) par ml								RÉF.	PRIX € HT la longueur
			63	125	250	500	1000	2000	4000	8000 [Hz]		
T 125 CMO-P/25	125	10	12	19	25	21	16	12	15	9	524742	109
T 160 CMO-P/25	160	10	11	18	23	19	15	11	14	9	524743	118
T 200 CMO-P/25	200	10	9	16	21	18	14	10	13	8	524744	134
T 250 CMO-P/25	250	10	9	15	19	16	13	9	12	7	524745	174
T 160 CMO-P/50	160	10	12	19	25	21	16	12	15	10	524737	165
T 200 CMO-P/50	200	10	10	17	23	20	15	11	14	9	524738	186
T 250 CMO-P/50	250	10	10	16	21	18	14	10	13	8	524739	239

**Atténuation acoustique des conduits CMO-P :**  
les atténuations sont données par mètre linéaire de conduit.  
Ajouter 3 dB à chaque doublement de cette longueur.

Pour les conduits flexibles isolés de type GCR, voir p. 459.

Exemple :  
**CMO-P/25 :** atténuation 14 dB à 1000 Hz pour 1 mètre.  
Pour 4 mètres de conduit, l'atténuation sera de  $14 + 3 + 3 = 20$  dB.

### Conduits CIS-P

#### DESCRIPTION - APPLICATION

- Conduit souple CIS-P constitué de 2 conduits souples séparés par un matelas de **25 mm de laine de verre pour une application résidentielle**.
- Le conduit intérieur est perforé afin d'améliorer l'atténuation acoustique.
- Température maxi d'utilisation : 250°C.
- Rayon de courbure mini :  $R = 0,7 \varnothing$ .



#### TARIFS - CARACTÉRISTIQUES

LIBELLÉ	Ø intérieur (mm)	Longueur (m)	Atténuation phonique (dB) par ml								RÉF.	PRIX € HT la longueur
			63	125	250	500	1000	2000	4000	8000 [Hz]		
T 160 CIS-P	160	10	11	18	23	19	15	11	14	9	524740	99,3
T 200 CIS-P	200	10	9	16	21	18	14	10	13	8	524741	113

# Accessoires pour conduits (à isoler sur chantier)

## Registres manuels

### Registres d'équilibrage motorisables à commande manuelle

Registre avec volet plein pour équilibrer les réseaux.  
En acier galva standard.

Registres équilibrage à iris : voir p. 464.



RR «mâle»

## TARIFS - CARACTÉRISTIQUES

CV2205

LIBELLÉ	Ø D (mm)	L (mm)	RÉF.	PRIX € HT
RR 125	125	110	523451	39,7
RR 160	160	110	523452	43,2
RR 200	200	110	523453	49,3
RR 250	250	110	523454	55,4

## Registres motorisés

### Registres tout ou rien RM\*

Corps et volet en polyflam classé M1.  
Manchettes de raccordement en acier galvanisé.  
Vérin thermique mono 230 V.  
Pression maxi de fonctionnement 200 Pa.  
Registre avec volet plein : ouvert = débit 100 %, fermé = débit 0 %.

Registres 2 positions RR/M1 : voir p. 470.

\* Ne convient pas pour une application régulation pièce par pièce.



RM

## TARIFS - CARACTÉRISTIQUES

CV2205

LIBELLÉ	RÉF.	PRIX € HT	Éco-part. € HT
RM 160	543771	160	0,83
RM 200	543772	168	0,83



RMT/RFT



Tés 45° TEO



Tés 90° TEO



Culottes



Réductions RCC

Pour ces accessoires de conduits, voir p. 436 à 447.

produit en stock - produit non stocké, délai à titre indicatif (en semaine, départ plateforme Atlantic) - nous consulter.

# CASSETTES CONSOLES PLAFONNIERS

## GUIDE DE CHOIX

Cassettes et Consoles/Plafonniers

P. 854

atlantic **PRO**  
Services

P. 24



## GARANTIE

GARANTIE  
**2 ANS**  
pièces

Tous les produits ont une garantie de 2 ans pièces.

GARANTIE  
**5 ANS**  
compresseur

La garantie du compresseur passe à 5 ans sous réserve d'un contrat d'entretien annuel souscrit dès la 1<sup>re</sup> année, auprès de l'installateur, d'une entreprise spécialisée ou d'Atlantic.

## CASSETTES ATLANTIC/FUJITSU

**R32**

### Cassettes 800 x 800 Confort

P. 858



### Cassettes 600 x 600 Confort

P. 862



### Cassettes 800 x 800 Initiale

P. 866



### Cassettes 600 x 600 Initiale

P. 870

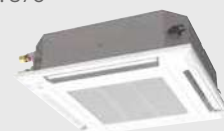

## CASSETTES ATLANTIC

**R32**

### Cassettes 600 x 600 et 800 x 800 Éco DOJO

P. 872



## CASSETTES ATLANTIC/FUJITSU

**R410A**

### Cassettes 800 x 800 Confort

P. 874



### Cassettes 600 x 600 Confort

P. 876





**PLAFONNIERS ATLANTIC/FUJITSU**

**R32**

**Plafonniers Confort**  
p. 878



**Plafonniers Confort  
Grandes puissances**  
p. 880



**Plafonniers Initiale**  
p. 882



**Plafonniers Initiale  
Grandes puissances**  
p. 884



**CONSOLES/PLAF. ATLANTIC** **R32**

**Consoles/Plafonniers  
Éco DOJO**  
P. 886



**CONSOLES/PLAFONNIERS ATLANTIC/FUJITSU**

**R410A**

**Consoles/Plafonniers Confort et Plafonniers grandes puissances Confort**  
p. 888









# Guide de choix

## Cassettes et Consoles/Plafonniers

### CASSETTES

R32

		PUISSANCE NÉCESSAIRE POUR VOTRE PROJET (W)												
		TAILLE		2 500	3 500	4 300	5 200	6 000	6 800	8 500	9 400	12 100	13 400	
				9	12	14	18	22	24	30	36	45/48	54	
GAMME ATLANTIC/FUJITSU	Confort	600 x 600	4 voies 620 x 620 compacte		Monophasé	●	●	●	●	●	-	-	-	-
		800 x 800	Circular flow blanche et noire		Monophasé	-	-	-	●	●	●	●	●	●
	Initiale	600 x 600	4 voies 620 x 620 compacte		Monophasé	●	●	●	●	●	-	-	-	-
		800 x 800	Circular flow blanche et noire		Monophasé	-	-	-	●	●	●	●	●	●
GAMME ATLANTIC	Éco	600 x 600	4 voies		Monophasé	-	●	-	●	-	-	-	-	
		800 x 800	4 voies		Monophasé	-	-	-	-	●	-	●	-	
					Triphasé	-	-	-	-	-	-	●	-	

### CASSETTES

R410A

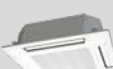
		PUISSANCE NÉCESSAIRE POUR VOTRE PROJET (W)											
		TAILLE		2 500	3 500	4 300	5 200	6 000	6 800	8 500	9 400	12 100	13 400
				9	12	14	18	22	24	30	36	45/48	54
GAMME ATLANTIC/FUJITSU	Confort	600 x 600	4 voies 700 x 700		Monophasé	-	-	-	●	-	●	-	-
		800 x 800	4 voies		Monophasé	-	-	-	-	-	●	●	●
					Triphasé	-	-	-	-	-	-	●	●

R32





R410A

Guide de choix		GAMME ATLANTIC/FUJITSU					GAMME ATLANTIC	GAMME ATLANTIC/FUJITSU	
		Confort 800 x 800	Confort 600 x 600	Initiale 800 x 800	Initiale 600 x 600	Éco	Confort 800 x 800	Confort 600 x 600	
CONFORT	Acoustique UE/UI	★★★★	★★★★	★★★	★★★	★★	★★★★★	★★★★★	
	Design/Finition	★★★★	★★★	★★★★★	★★★	★★	★★	★★	
PERFORMANCE	Performance Froid/Chaud	★★★★	★★★★	★★★	★★★	★★	★★★	★★★★★	
	Fonctionnement à basse température	★★★★	★★★★	★★★	★★★	★★	★★★★★	★★★★★	
	Certification	OUI	OUI	OUI	OUI	NON	OUI	OUI	
INSTALLATION	Flexibilité de pose (encombrement, longueur de liaisons, dénivelé)	★★★★	★★★★	★★★	★★★	★★	★★★★★	★★★★★	
UTILISATION	Programmation hebdomadaire	en option	en option	en option	en option	en option	de série	en option	
	Fonctions avancées (détection de présence, contrôle individuel des volets, pleine puissance, etc.)	★★★★	★★	★★★★★	★★	★★	★★	★★	
INVESTISSEMENT		€ € € €	€ € €	€ € €	€ €	€	€ € €	€ € €	





## CONSOLES/PLAFONNIERS

### R32

				5 200	6 000	6 800	8 500	9 400	12 100	13 400	
PUISSANCE NÉCESSAIRE POUR VOTRE PROJET (W)				18	22	24	30	36	45/48	54	
TAILLE											
GAMME ATLANTIC/FUJITSU	Confort	Plafonniers		Monophasé	●	●	●	-	-	-	-
		Plafonniers grandes puissances		Monophasé	-	-	-	●	●	●	-
	Triphasé			-	-	-	-	●	●	●	
	Initiale	Plafonniers		Monophasé	●	●	●	-	-	-	-
		Plafonniers grandes puissances		Monophasé	-	-	-	●	●	●	-
	Triphasé			-	-	-	-	●	●	-	
GAMME ATLANTIC	Éco	Consoles Plafonniers DOJO		Monophasé	●	-	●	-	●	-	-
				Triphasé	-	-	-	-	-	●	-

## CONSOLES/PLAFONNIERS

### R410A

				5 200	6 000	6 800	8 500	9 400	12 100	13 400	
PUISSANCE NÉCESSAIRE POUR VOTRE PROJET (W)				18	22	24	30	36	45/48	54	
TAILLE											
GAMME ATLANTIC/FUJITSU	Confort	Consoles Plafonniers		Monophasé	●	-	●	-	-	-	-
		Plafonniers		Monophasé	-	-	-	●	●	●	-
				Triphasé	-	-	-	-	●	●	●

### R32

### R410A

Guide de choix		GAMME ATLANTIC/FUJITSU		GAMME ATLANTIC	GAMME ATLANTIC/FUJITSU
		Confort	Initiale	Éco	Confort
		Plafonniers		Consoles Plaf. DOJO	
CONFORT	Acoustique UE/UI	★★★★	★★★★	★★	★★★★
	Design/Finition	★★★★★	★★★★★	★★	★★★★
PERFORMANCE	Performance Froid/Chaud	★★★★	★★	★★	★★★★
	Fonctionnement à basse température	★★★★★	★★★★	★★	★★★★★
	Certification	OUI	OUI	NON	OUI
INSTALLATION	Flexibilité de pose (encombrement, longueur de liaisons, dénivelé)	★★★★★	★★★★★	★★★★	★★★★
UTILISATION	Programmation hebdomadaire	en option	en option	en option	en option
	Fonctions avancées (détection de présence, contrôle individuel des volets, pleine puissance, etc.)	★★★★	★★★★	★★	★★
INVESTISSEMENT		€ € €	€ €	€	€ €

# Fonctionnalités

## Cassettes et Consoles/Plafonniers

**R32** ATLANTIC/FUJITSU

ATLANTIC

Cassettes 800x800		Cassettes 600x600		Cassettes 800x800		Cassettes 600x600	
CONFORT ET INITIALE				ECO DOJO		ECO DOJO	
AUXG - KRLB		AUXG - KVLA		AB - DB		AB - DB	



<b>CONFORT</b>	Mode hors-gel (maintien le chauffage 10°C)	○	○	●	●	
	Mode auto (chaud / froid)	●	●	●	●	
	Réduction du niveau sonore de l'unité extérieure	○ (45/54)	-	-	-	
	Réglage automatique de la vitesse de ventilation	●	●	●	●	
	Redémarrage automatique (en cas de coupure de courant)	●	●	●	●	
<b>ECONOMIES D'ENERGIES</b>	Mode économie	●	●	-	-	
	Détection de présence	○ <sup>(1)</sup>	-	-	-	
	Limite de température de consigne	○	○	●	●	
<b>FILTRATION DE L'AIR</b>	Filtre purificateur	○	○	-	-	
	Pré-filtre	●	●	●	●	
<b>DIFFUSION D'AIR</b>	Balayage vertical automatique des volets de soufflage	●	●	●	●	
	Balayage horizontal automatique des volets de soufflage	-	-	-	-	
	Contrôle individuel des volets	○ <sup>(1)</sup>	-	●	-	
	Voie de soufflage déportée	●	-	-	-	
<b>AIR NEUF</b>	Apport d'air neuf sans accessoire	●	-	●	●	
	Apport d'air neuf avec accessoire	○	○	-	-	
<b>PROGRAMMATION</b>	Timer ON/OFF	●	●	●	●	
	Programmation hebdomadaire	○	○	○	○	
<b>PILOTAGE ET CONNECTIVITE</b>	Pilotage à distance via Wi-Fi	○	○	-	-	
	Compatibilité GTB en KNX	○	○	-	-	
	Compatibilité GTB en Modbus	○	○	-	-	
	Contact d'entrée ON/OFF	●	●	○	○	
	Contact de sortie erreur	○	○	○	○	
	Télécommande infra-rouge	○	○	●	●	
	Télécommande filaire	○ (4 choix dispo)	○ (4 choix dispo)	○ (1 choix dispo)	○ (1 choix dispo)	
<b>INSTALLATION</b>	Compatibilité multi-split	-	● (sauf 24)	-	●	
	Traitement Blue Fin de l'unité extérieure (anti-corrosion)	● (30/36/45/54)	-	●	●	
	Pompe de relevage intégrée	● (85cm)	● (70cm)	● (100cm)	● (100cm)	
<b>TECHNOLOGIE</b>	Circular Flow (large diffusion de l'air à 360° ce qui assure une température homogène)	●	-	●	-	







● : De série - ○ : En option - - Non disponible (1) Uniquement possible avec la télécommande filaire tactile conseillée UTY-RNRYZ5. (2) Fournie de série avec deux choix disponibles en option.

## R410A ATLANTIC/FUJITSU

## R32 ATLANTIC/FUJITSU

## ATLANTIC

## R410A ATLANTIC/FUJITSU

Cassettes 800x800		Cassettes 600x600		Plafonniers	Plafonniers Grande Puissance	Consoles / Plafonniers	Consoles / Plafonniers	Plafonniers
CONFORT				CONFORT ET INITIALE		ECO DOJO	CONFORT	
AUYG - LRLE/LRLA		AUYG - LVLB/LVLA		ABYG - KRTA	ABYG - KRTA	AC - DB	ABYG - LVTB/LVTA	ABYG - LRTE/LRTA
								
○	○	○	○	●	○	○	○	○
●	●	●	●	●	●	●	●	●
○	-	○	○	-	-	-	-	○
[45/54]	-							[36LRTA/45/54]
●	●	●	●	●	●	●	●	●
●	●	●	●	●	●	●	●	●
●	●	●	●	●	●	●	●	●
-	-	-	-	-	-	-	-	-
○	○	○	○	○	○	○	○	○
○	○	-	-	-	-	-	-	-
●	●	●	●	●	●	●	●	●
-	-	-	-	-	-	-	●	●
-	-	-	-	-	-	-	-	-
-	-	-	-	-	-	-	-	-
●	-	●	●	●	●	●	-	●
○	○	-	-	-	-	-	-	-
○	○	●	●	●	●	●	○	○
○	○	○	○	○	○	○	○	○
○	○	○	○	○	○	-	○	○
○	○	○	○	○	○	-	○	○
○	○	○	○	○	○	-	○	○
○	○	○	○	○	○	-	○	○
○	○	○	○	○	○	-	○	○
-	-	○	○	○	○	-	-	-
○	●	○	○	○	○	●	●	●
● <sup>[2]</sup>	○ [2 choix dispo]	○ [4 choix dispo]	○ [4 choix dispo]	○ [1 choix dispo]	○ [2 choix dispo]	○ [2 choix dispo]	○ [2 choix dispo]	○ [2 choix dispo]
-	● [sauf 24]	● [sauf 24]	-	-	●	-	-	
● [45/54]	-	-	●	●	-	● [45]	-	
● [80cm]	● [70cm]	-	-	-	-	-	-	
-	-	-	-	-	-	-	-	

# GAMME ATLANTIC / FUJITSU

## Cassettes 800x800

### Confort



Notre partenaire Fujitsu participe au programme EUROVENT pour les splits. Retrouvez les modèles concernés et les données certifiées sur [www.eurovent-certification.com](http://www.eurovent-certification.com).



## + PRODUITS

- **Intégration :**
  - façade noire ou blanche pour une intégration parfaite
  - pompe de relevage intégrée (hauteur de refoulement 85 cm)
- **Confort de diffusion :**
  - contrôle individuel des volets
  - température homogène dans la pièce
  - apport d'air neuf possible
- **Économies d'énergie :**
  - classe A+ en chaud et classe A++ en froid
  - programmation hebdomadaire (en fonction de la télécommande choisie)
  - détection de présence (option)
- **Confort en toutes saisons :**
  - large plage de fonctionnement : de -15°C à 46°C en mode froid et de -15°C à 24°C en mode chaud



(1) Selon modèle. Pour plus d'informations, voir p. 80.

### PERFORMANCE GAMME CONFORT

La gamme Confort dispose des performances avancées pour votre projet.

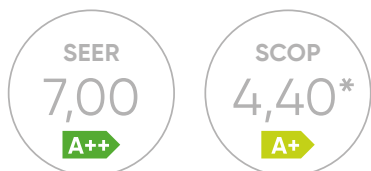

\*Selon modèle

### LONGUEURS DE LIAISONS GAMME CONFORT

La gamme Confort dispose de longueurs et de dénivélés frigorifiques adaptés à vos projets exigeants.

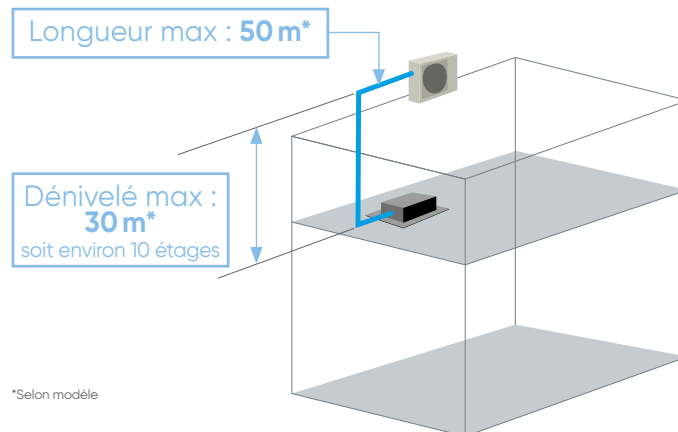

\*Selon modèle

### CASSETTES 800 x 800 DC INVERTER - R32



AUXG 18 à 24 KRLB



AUXG 30 à 54 KRLB



Télécommande filaire tactile conseillée  
UTY-RNRYZ5



AOYG 18 et 22 KBTB



AOYG 24 KBTB



AOYG 30 et 36 KBTB



AOYG 45 et 54 KBTB



AOYG 36 KRTA



AOYG 45 et 54 KRTA

## CONTRÔLE INDIVIDUEL DES VOILETS\*

L'orientation de chaque volet peut être réglée de façon indépendante via la télécommande filaire, permettant ainsi d'éviter les courants d'air et d'ajuster la diffusion à la configuration de la pièce.

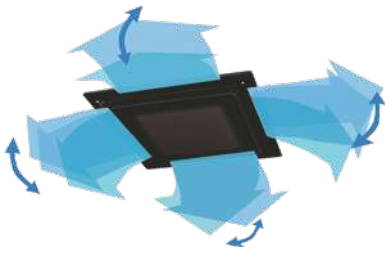

Diffusion d'air confortable en évitant le soufflage direct sur l'occupant.



Régulation efficace en s'adaptant aux besoins de la pièce traitée.

\* Uniquement avec télécommande filaire tactile conseillée (UTY-RNRYZ5).

## DÉTECTEUR DE PRÉSENCE (OPTION POUR FAÇADE BLANCHE)\*

Le détecteur de présence vient se fixer sur l'angle de la façade. Il est paramétrable selon deux modes de fonctionnement et permet de réaliser des économies d'énergie.



2 modes possibles

**Auto saving**

Lorsque la pièce est vide, le climatiseur passe du mode confort au mode économie.

**Auto OFF**

Lorsque la pièce est vide, le climatiseur s'arrête.

**Mode Auto saving :**



Mode confort



Passage en mode éco



Retour au mode confort

**Mode Auto OFF :**

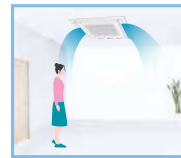

Mode confort

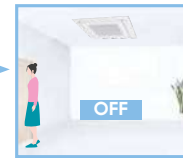

Arrêt du climatiseur

\* Uniquement avec télécommande filaire tactile conseillée (UTY-RNRYZ5).

## TEMPÉRATURE UNIFORME DANS LA PIÈCE

La nouvelle cassette permet une large diffusion de l'air à 360° grâce à son nouveau ventilateur et un design des volets innovant : la technologie Circular Flow qui assure une température homogène et un confort parfait.

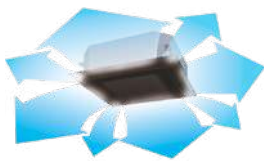

Diffusion homogène dans le volume



Confort !



Nouveau ventilateur DC inverter

Échangeur haute densité (Ø7 mm)

Volet permettant un flux d'air homogène

Turbine haute efficacité

## OPTIONS DISPONIBLES



Télécommande filaire  
**UTY-RLRY**



Télécommande filaire compacte  
**UTY-RCRYZ1**



Télécommande simplifiée  
**UTY-RSRY**



Télécommande et récepteur infrarouge  
**UTY-LBTYC<sup>(1)</sup>**



Kit air neuf  
**UTZ-VXRA**



Kit de détection présence  
**UTY-SHZXC<sup>(1)</sup>**



Façade noire  
**UTG-UKYA-B**



Filtre purificateur  
Voir compatibilités des filtres p. 980-983



**Interface Wi-Fi W-LAN**  
pour l'utilisation de l'application FGLAIR.  
Voir compatibilités des interfaces p. 684



(1) Présent uniquement sur façade blanche

## CARACTÉRISTIQUES TECHNIQUES

Alimentation Mono 230V - 50Hz

PUISSANCE NÉCESSAIRE  
POUR VOTRE PROJET (W)

		5 200	6 000	6 800	8 500	9 500	12 100	13 400
Monophasé								
<b>LIBELLÉ UI</b>		AUXG 18 KRLB.UI	AUXG 22 KRLB.UI	AUXG 24 KRLB.UI	AUXG 30 KRLB.UI	AUXG 36 KRLB.UI	AUXG 45 KRLB.UI	AUXG 54 KRLB.UI
<b>LIBELLÉ UE</b>		AOYG 18 KBTB.UE	AOYG 22 KBTB.UE	AOYG 24 KBTB.UE	AOYG 30 KBTB.UE	AOYG 36 KBTB.UE	AOYG 45 KBTB.UE	AOYG 54 KBTB.UE
<b>DIMENSIONNEMENT</b>								
<b>CARACTÉRISTIQUES PRINCIPALES</b>								
P. frigo. nominale (min. / max.)	W	5 200 (900 / 5 900)	6 000 (900 / 6 700)	6 800 (900 / 8 000)	8 500 (2 800 / 10 000)	9 500 (2 800 / 11 200)	12 100 (4 000 / 14 000)	13 400 (4 500 / 14 500)
P. calo. nominale (min. / max.)	W	6 000 (900 / 7 500)	7 000 (900 / 8 000)	7 500 (900 / 9 100)	10 000 (2 700 / 11 200)	10 800 (2 700 / 12 700)	13 500 (4 200 / 16 200)	15 500 (4 700 / 16 500)
P. calo. à -7°C	W	5 850	6 100	7 020	8 660	9 820	13 490	13 740
P. abs. nominale en froid	W	1 360	1 710	1 890	2 440	2 910	3 610	4 410
P. abs. nominale en chaud	W	1 580	1 820	1 900	2 510	2 450	3 210	4 416
Débit d'air (u. int.) PV / GV	m³/h	780 / 1 050	780 / 1 050	870 / 1 150	1 150 / 1 600	1 170 / 1 860	1 300 / 2 000	1 320 / 2 100
Débit d'air max. (u. ext.) GV	m³/h	2 160	2 240	2 700	3 750	3 750	4 450	4 450
<b>PERFORMANCES</b>								
EER / SEER / η <sub>s,c</sub>		3,82 / 7,00	3,51 / 7,00	3,60 / 6,60	3,49 / 6,70	3,26 / 6,55	3,35 / 6,65 / 263%	3,04 / 6,53 / 258%
COP / SCOP / η <sub>s,h</sub>		3,80 / 4,30	3,85 / 4,40	3,95 / 4,20	3,98 / 4,30	4,40 / 4,30	4,20 / 4,33 / 170%	3,73 / 4,31 / 169%
Pression acoustique (u. int.) PV / GV	dB(A)	28 / 33	28 / 33	29 / 35	33 / 40	34 / 44	35 / 46	36 / 47
Puissance acoustique (u. int.)	dB(A)	47	49	49	54	58	60	61
Pression acoustique (u. ext.) mode froid	dB(A)	50	51	53	53	55	57	57
Puissance acoustique (u. ext.) mode froid	dB(A)	62	63	65	68	70	71	73
<b>CLASSIFICATION ErP</b>								
Classe énergétique (froid)		A++	A++	A++	A++	A++	A++	A++
Classe énergétique (chaud)		A+	A+	A+	A+	A+	A+	A+
<b>PLAGE DE FONCTIONNEMENT</b>								
Froid	°C	-15 à 46	-15 à 46	-15 à 46	-15 à 46	-15 à 46	-15 à 46	-15 à 46
Chaud	°C	-15 à 24	-15 à 24	-15 à 24	-15 à 24	-15 à 24	-15 à 24	-15 à 24
<b>INSTALLATION</b>								
<b>DIMENSIONS (HxLxP)</b>								
u. int. (caisson)	mm	246 x 840 x 840	246 x 840 x 840	246 x 840 x 840	288 x 840 x 840	288 x 840 x 840	288 x 840 x 840	288 x 840 x 840
u. int. (façade)	mm	53 x 950 x 950	53 x 950 x 950	53 x 950 x 950	53 x 950 x 950	53 x 950 x 950	53 x 950 x 950	53 x 950 x 950
u. ext.	mm	632 x 799 x 290	632 x 799 x 290	716 x 820 x 315	788 x 940 x 320	788 x 940 x 320	998 x 940 x 320	998 x 940 x 320
<b>POIDS</b>								
u. int. / u. ext.	kg	23 / 36	23 / 38	24 / 42	26 / 52	29 / 52	29 / 67	29 / 67
<b>RACCORDEMENTS ÉLECTRIQUES</b>								
Intensité Nom.	A	6,9	8	8,4	11,1	12,9	16	19,5
Catibre disjonct.	A	16	16	20	32	32	32	32
Câble d'interconnexion u. ext / u. int.		4G x 1,5 mm <sup>2</sup>	4G x 1,5 mm <sup>2</sup>	4G x 1,5 mm <sup>2</sup>	4G x 1,5 mm <sup>2</sup>	4G x 1,5 mm <sup>2</sup>	4G x 1,5 mm <sup>2</sup>	4G x 1,5 mm <sup>2</sup>
Câble alimentation		3G x 1,5 mm <sup>2</sup>	3G x 1,5 mm <sup>2</sup>	3G x 2,5 mm <sup>2</sup>	3G x 6 mm <sup>2</sup>	3G x 6 mm <sup>2</sup>	3G x 6 mm <sup>2</sup>	3G x 6 mm <sup>2</sup>
Unité à alimenter élec.	u. ext.		u. ext.	u. ext.	u. ext.	u. ext.	u. ext.	u. ext.
<b>LIAISONS FRIGORIFIQUES</b>								
Dia. gaz	pouce	1/2"	1/2"	1/2"	5/8"	5/8"	5/8"	5/8"
Dia. liquide	pouce	1/4"	1/4"	1/4"	3/8"	3/8"	3/8"	3/8"
Long. standard	m	20	20	20	30	30	30	30
Long. min. / max	m	5/30	5/30	5/30	5/50	5/50	5/50	5/50
Dénivelé max.	m	20	25	25	30	30	30	30
Type de réfrigérant (Potentiel de Réchauffement Global)		R32 (675)	R32 (675)	R32 (675)	R32 (675)	R32 (675)	R32 (675)	R32 (675)
Charge nominale (long. stand.) / EqCO <sub>2</sub>	g/t	1 020 / 0,689	1 250 / 0,844	1 250 / 0,850	1 900 / 1,290	1 900 / 1,290	2 700 / 1,830	2 700 / 1,830
Charge add.	g/m	20	20	20	40	40	40	40
<b>DIAMÈTRE ÉVACUATION DES CONDENSATS</b>								
Unité intérieure	mm	32 <sup>(1)</sup>	32 <sup>(1)</sup>	32 <sup>(1)</sup>	32 <sup>(1)</sup>	32 <sup>(1)</sup>	32 <sup>(1)</sup>	32 <sup>(1)</sup>

(1) Avec accessoire fourni.

## OPTIONS DISPONIBLES

<b>TÉLÉCOMMANDE FILAIRE COMPACTE</b> <sup>(1)</sup>	809034	UTY-RCRYZ1	UTY-RCRYZ1	UTY-RCRYZ1	UTY-RCRYZ1	UTY-RCRYZ1	UTY-RCRYZ1	UTY-RCRYZ1
Prix (€ H.T.) + éco-part. (€ H.T.)		222 0,12	222 0,12	222 0,12	222 0,12	222 0,12	222 0,12	222 0,12
<b>TÉLÉCOMMANDE FILAIRE SIMPLIFIÉE</b>	809030	UTY-RSRY	UTY-RSRY	UTY-RSRY	UTY-RSRY	UTY-RSRY	UTY-RSRY	UTY-RSRY
Prix (€ H.T.) + éco-part. (€ H.T.)		149 0,12	149 0,12	149 0,12	149 0,12	149 0,12	149 0,12	149 0,12
<b>TÉLÉCOMMANDE FILAIRE</b>	876138	UTY-RLRY	UTY-RLRY	UTY-RLRY	UTY-RLRY	UTY-RLRY	UTY-RLRY	UTY-RLRY
Prix (€ H.T.) + éco-part. (€ H.T.)		180 0,12	180 0,12	180 0,12	180 0,12	180 0,12	180 0,12	180 0,12
<b>KIT TÉLÉCOMMANDE INFRA-ROUGE</b>	875055	UTY-LBXYC	UTY-LBXYC	UTY-LBXYC	UTY-LBXYC	UTY-LBXYC	UTY-LBXYC	UTY-LBXYC
Prix (€ H.T.) + éco-part. (€ H.T.)		448 0,12	448 0,12	448 0,12	448 0,12	448 0,12	448 0,12	448 0,12
<b>KIT DÉTECTION DE PRÉSENCE</b>	875056	UTY-SHZXC	UTY-SHZXC	UTY-SHZXC	UTY-SHZXC	UTY-SHZXC	UTY-SHZXC	UTY-SHZXC
Prix (€ H.T.) + éco-part. (€ H.T.)		216 0,12	216 0,12	216 0,12	216 0,12	216 0,12	216 0,12	216 0,12
<b>FAÇADE NOIRE</b>	873091	UTG-UKYA-B	UTG-UKYA-B	UTG-UKYA-B	UTG-UKYA-B	UTG-UKYA-B	UTG-UKYA-B	UTG-UKYA-B
Prix (€ H.T.)		748 -	748 -	748 -	748 -	748 -	748 -	748 -
<b>KIT AIR NEUF</b> <sup>(2)</sup>	875054	UTZ-VXRA	UTZ-VXRA	UTZ-VXRA	UTZ-VXRA	UTZ-VXRA	UTZ-VXRA	UTZ-VXRA
Prix (€ H.T.)		711 -	711 -	711 -	711 -	711 -	711 -	711 -
<b>INTERFACE WI-FI</b>	875100	UTY-TFSXZ1	UTY-TFSXZ1	UTY-TFSXZ1	UTY-TFSXZ1	UTY-TFSXZ1	UTY-TFSXZ1	UTY-TFSXZ1
Prix (€ H.T.) + éco-part. (€ H.T.)		210 0,12	210 0,12	210 0,12	210 0,12	210 0,12	210 0,12	210 0,12
<b>FILTRE PURIFICATEUR</b>	875177	UTD-HFRA	UTD-HFRA	UTD-HFRA	UTD-HFRA	UTD-HFRA	UTD-HFRA	UTD-HFRA
Prix (€ H.T.) + éco-part. (€ H.T.)		138 -	138 -	138 -	138 -	138 -	138 -	138 -

(1) Télécommande à encasturer. (2) Pour visualiser les fonctions de ces options, se reporter p. 996 et à la notice d'installation.

## DÉTAIL DES LIBELLÉS

<b>UNITÉ INTÉRIEURE</b>		AUXG 18 KRLB.UI	AUXG 22 KRLB.UI	AUXG 24 KRLB.UI	AUXG 30 KRLB.UI	AUXG 36 KRLB.UI	AUXG 45 KRLB.UI	AUXG 54 KRLB.UI
Référence - famille		873125 CV1209	873126 CV1209	873127 CV1209	873128 8370	873129 CV1209	873130 CV1209	873131 CV1209
Prix (€ H.T.) + éco-part. (€ H.T.)		2 133 1,3	2 158 1,3	2 181 1,3	2 202 1,3	2 277 1,3	2 918 1,3	3 104 1,3
<b>FAÇADE</b>		UTG-UKYC-W	UTG-UKYC-W	UTG-UKYC-W	UTG-UKYC-W	UTG-UKYC-W	UTG-UKYC-W	UTG-UKYC-W
Référence - famille		876259 CV1210	876259 CV1210	876259 CV1210	876259 CV1210	876259 CV1210	876259 CV1210	876259 CV1210
Prix (€ H.T.) + éco-part. (€ H.T.)		323 -	323 -	323 -	323 -	323 -	323 -	323 -
<b>TÉLÉCO. FILAIRE CONSEILLÉE</b>		UTY-RNRYZ5	UTY-RNRYZ5	UTY-RNRYZ5	UTY-RNRYZ5	UTY-RNRYZ5	UTY-RNRYZ5	UTY-RNRYZ5
Référence - famille		876554 CV1210	876554 CV1210	876554 CV1210	876554 CV1210	876554 CV1210	876554 CV1210	876554 CV1210
Prix (€ H.T.) + éco-part. (€ H.T.)		246 0,12	246 0,12	246 0,12	246 0,12	246 0,12	246 0,12	246 0,12
<b>UNITÉ EXTÉRIEURE</b>		AOYG 18 KBTB.UE	AOYG 22 KBTB.UE	AOYG 24 KBTB.UE	AOYG 30 KBTB.UE	AOYG 36 KBTB.UE	AOYG 45 KBTB.UE	AOYG 54 KBTB.UE
Référence - famille		872083 CV1209	872084 CV1209	872085 CV1209	872086 CV1209	872087 CV1209	872088 CV1209	872089 CV1209
Prix (€ H.T.) + éco-part. (€ H.T.)		2 332 6,67	2 563 6,67	2 796 6,67	3 361 6,67	4 019 6,67	4 175 6,67	4 810 6,67

## CARACTÉRISTIQUES TECHNIQUES

Alimentation Tri 400 V + N - 50 Hz

PUISSANCE NÉCESSAIRE  
POUR VOTRE PROJET (W)

	9 500	12 100	13 400
	AUXG 36 KRLB.UI	AUXG 45 KRLB.UI	AUXG 54 KRLB.UI
	AOYG 36 KRTA.UE	AOYG 45 KRTA.UE	AOYG 54 KRTA.UE

LIBELLÉ UI

LIBELLÉ UE

DIMENSIONNEMENT			
<b>CARACTÉRISTIQUES PRINCIPALES</b>			
P. frigo. nominale (min. / max.)	W	9 500 (2 800 / 11 200)	12 100 (4 000 / 14 000)
P. calo. nominale (min. / max.)	W	10 800 (2 700 / 12 700)	13 500 (4 200 / 16 200)
P. calo. à -7°C	W	9 750	13 490
P. abs. nominale en froid	W	2 910	3 610
P. abs. nominale en chaud	W	2 450	3 210
Débit d'air (u. int.) PV / GV	m³/h	1 160 / 1 870	1 300 / 2 000
Débit d'air max. (u. ext.) GV	m³/h	3 750	4 450
<b>PERFORMANCES</b>			
EER / SEER / η <sub>s,c</sub>		3,26 / 6,55	3,35 / 6,65 / 263%
COP / SCOP / η <sub>s,h</sub>		4,40 / 4,30	4,20 / 4,33 / 170%
Pression acoustique (u. int.) PV / GV	dB(A)	34 / 44	35 / 46
Puissance acoustique (u. int.)	dB(A)	58	60
Pression acoustique (u. ext.) mode froid	dB(A)	55	57
Puissance acoustique (u. ext.) mode froid	dB(A)	70	71
<b>CLASSIFICATION ErP</b>			
Classe énergétique (froid)		A++	A++
Classe énergétique (chaud)		A+	A+
<b>PLAGE DE FONCTIONNEMENT</b>			
Froid	°C	-15 à 46	-15 à 46
Chaud	°C	-15 à 24	-15 à 24
<b>INSTALLATION</b>			
<b>DIMENSIONS (HxLxP)</b>			
u. int. (caisson)	mm	288 x 840 x 840	288 x 840 x 840
u. int. (façade)	mm	53 x 950 x 950	53 x 950 x 950
u. ext.	mm	788 x 940 x 320	998 x 940 x 320
<b>POIDS</b>			
u. int. / u. ext.	kg	29 / 53	29 / 67
<b>RACCORDEMENTS ÉLECTRIQUES</b>			
Intensité Nom.	A	5,6	6,8
Calibre disjonct.	A	16	20
Câble d'interconnexion u. ext / u. int.		4G x 1,5 mm²	4G x 1,5 mm²
Câble alimentation		5G x 1,5 mm²	5G x 2,5 mm²
Unité à alimenter élec.		u. ext	u. ext
<b>LIAISONS FRIGORIFIQUES</b>			
Dia. gaz	pouce	5/8"	5/8"
Dia. liquide	pouce	3/8"	3/8"
Long. standard	m	30	30
Long. min. / max	m	5 / 50	5 / 50
Dénivelé max.	m	30	30
Type de réfrigérant (Potentiel de Réchauffement Global)		R32 (675)	R32 (675)
Charge nominale (long. stand.) / EqCO <sub>2</sub>	g/t	1900 / 1,283	2700 / 1,823
Charge add.	g/m	40	40
<b>DIAMÈTRE ÉVACUATION DES CONDENSATS</b>			
Unité intérieure	mm	32 <sup>(1)</sup>	32 <sup>(1)</sup>

(1) Avec accessoire fourni.

## OPTIONS DISPONIBLES

<b>TÉLÉCOMMANDE FILAIRE COMPACTE</b> <sup>(1)</sup>	809034	UTY-RCRYZ1	UTY-RCRYZ1	UTY-RCRYZ1
Prix (€ H.T.) + éco-part. (€ H.T.)		222 0,12	222 0,12	222 0,12
<b>TÉLÉCOMMANDE FILAIRE SIMPLIFIÉE</b>	809030	UTY-RSRY	UTY-RSRY	UTY-RSRY
Prix (€ H.T.) + éco-part. (€ H.T.)		149 0,12	149 0,12	149 0,12
<b>TÉLÉCOMMANDE FILAIRE</b>	876138	UTY-RLRY	UTY-RLRY	UTY-RLRY
Prix (€ H.T.) + éco-part. (€ H.T.)		180 0,12	180 0,12	180 0,12
<b>KIT TÉLÉCOMMANDE INFRA-ROUGE</b>	875055	UTY-LBTYC	UTY-LBTYC	UTY-LBTYC
Prix (€ H.T.) + éco-part. (€ H.T.)		448 0,12	448 0,12	448 0,12
<b>KIT DÉTECTION DE PRÉSENCE</b>	875056	UTY-SHZXC	UTY-SHZXC	UTY-SHZXC
Prix (€ H.T.) + éco-part. (€ H.T.)		216 0,12	216 0,12	216 0,12
<b>FAÇADE NOIRE</b>	873091	UTG-UKYA-B	UTG-UKYA-B	UTG-UKYA-B
Prix (€ H.T.)		748 -	748 -	748 -
<b>KIT AIR NEUF</b> <sup>(2)</sup>	875054	UTZ-VXRA	UTZ-VXRA	UTZ-VXRA
Prix (€ H.T.)		711 -	711 -	711 -
<b>INTERFACE WI-FI</b>	875100	UTY-TFSXZ1	UTY-TFSXZ1	UTY-TFSXZ1
Prix (€ H.T.) + éco-part. (€ H.T.)		210 0,12	210 0,12	210 0,12
<b>FILTRE PURIFICATEUR</b>	875177	UTD-HFRA	UTD-HFRA	UTD-HFRA
Prix (€ H.T.) + éco-part. (€ H.T.)		138 -	138 -	138 -

(1) Télécommande à encastrer. (2) Pour visualiser les fonctions de ces options, se reporter p. 996 et à la notice d'installation.

## DÉTAIL DES LIBELLÉS

<b>UNITÉ INTÉRIEURE</b>	AUXG 36 KRLB.UI	AUXG 45 KRLB.UI	AUXG 54 KRLB.UI
Référence - famille	873129 CV1209	873130 CV1209	873131 CV1209
Prix (€ H.T.) + éco-part. (€ H.T.)	2 277 1,3	2 918 1,3	3 104 1,3
<b>FAÇADE</b>	UTG-UKYC-W	UTG-UKYC-W	UTG-UKYC-W
Référence - famille	876259 CV1210	876259 CV1210	876259 CV1210
Prix (€ H.T.) + éco-part. (€ H.T.)	323 -	323 -	323 -
<b>TÉLÉCO. FILAIRE CONSEILLÉE</b>	UTY-RNRYZ5	UTY-RNRYZ5	UTY-RNRYZ5
Référence - famille	876554 CV1210	876554 CV1210	876554 CV1210
Prix (€ H.T.) + éco-part. (€ H.T.)	246 0,12	246 0,12	246 0,12
<b>UNITÉ EXTÉRIEURE</b>	AOYG 36 KRTA.UE	AOYG 45 KRTA.UE	AOYG 54 KRTA.UE
Référence - famille	872108 CV1209	872109 CV1209	872110 CV1209
Prix (€ H.T.) + éco-part. (€ H.T.)	4 422 6,67	4 594 6,67	5 292 6,67

# Cassettes 600x600 Confort



Notre partenaire Fujitsu participe au programme EUROVENT pour les splits. Retrouvez les modèles concernés et les données certifiées sur [www.eurovent-certification.com](http://www.eurovent-certification.com).



(1) Selon modèle. Pour plus d'informations, voir p. 80.

## PERFORMANCE GAMME CONFORT

La gamme Confort dispose des performances avancées pour votre projet.



\*Selon modèle

## LONGUEURS DE LIAISONS GAMME CONFORT

La gamme Confort dispose de longueurs et de dénivelés frigorifiques adaptés à vos projets exigeants.

Longueur max : 30 m\*

Dénivelé max : 25 m\*  
soit environ 8 étages

\*Selon modèle

## DESIGN COMPACT

Grâce à leur façade de 620 x 620 mm, les modèles compacts s'intègrent facilement aux dalles de faux-plafond.

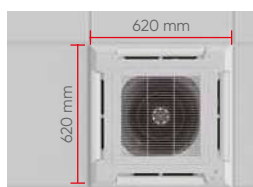

## CASSETTES 600 x 600 DC INVERTER - R32



AUXG 9 à 24 KVLA



Télécommande infra-rouge conseillée  
**UTY-LNTY**



AOYG 9 à 14 KBTB



AOYG 18 et 22 KBTB



AOYG 24 KBTB

## + PRODUITS

- **Design compact :**
  - façade 620 x 620 non débordante
- **Confort acoustique :**
  - 27 dB(A) selon modèle
- **Économies d'énergie :**
  - classe A+ en chaud et classe A++ en froid
  - programmation hebdomadaire (en fonction de la télécommande choisie)
- **Confort en toutes saisons :**
  - large plage de fonctionnement : de -15°C à 46°C en mode froid et de -15°C à 24°C en mode chaud
- **Installation simplifiée :**
  - pompe de relevage intégrée (hauteur de refoulement 70 cm)
  - paramétrages d'installation via télécommandes

## TURBINE DE VENTILATION 2 ÉTAGES

Des performances optimisées grâce à la turbine 2 étages.

### Turbine 2 étages

Grâce à cette technologie, la surface d'échange est 20% plus importante et les vitesses d'air à la sortie de l'échangeur sont beaucoup plus homogènes.



ÉCHANGE AMÉLIORÉ DE 20%

## SÉLECTION D'UN RÉGLAGE "PLAFOND HAUT"

Les modèles compacts (600 x 600) peuvent traiter des locaux de grande hauteur (3,5 m).



Hauteur normale

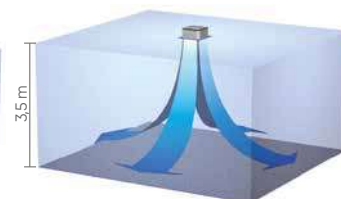

Grande hauteur

## OPTIONS DISPONIBLES



Télécommande filaire tactile  
**UTY-RNRZY5**



Télécommande filaire  
**UTY-RLRY**



Télécommande filaire compacte  
**UTY-RCRYZ1**



Télécommande simplifiée  
**UTY-RSRY**



Interface Wi-Fi W-LAN pour l'utilisation de l'application FGLAIR. Voir compatibilités des interfaces p. 684



Filtere purificateur Voir compatibilités des filtres p. 980-983



Kit air neuf  
**UTZ-VXAA**





## CARACTÉRISTIQUES TECHNIQUES

Alimentation Mono 230V - 50Hz

**PUISSANCE NÉCESSAIRE  
POUR VOTRE PROJET (W)**

LIBELLÉ UI

LIBELLÉ UE

2500	3500	4300	5200	6000	6800
AUXG 9 KVLA.UI	AUXG 12 KVLA.UI	AUXG 14 KVLA.UI	AUXG 18 KVLA.UI	AUXG 22 KVLA.UI	AUXG 24 KVLA.UI
AOYG 9 KBTB.UE	AOYG 12 KBTB.UE	AOYG 14 KBTB.UE	AOYG 18 KBTB.UE	AOYG 22 KBTB.UE	AOYG 24 KBTB.UE

DIMENSIONNEMENT							
<b>CARACTÉRISTIQUES PRINCIPALES</b>							
P. frigo. nominale (min. / max.)	W	2 500 (900 / 3200)	3 500 (900 / 4400)	4 300 (900 / 5400)	5 200 (900 / 5900)	6 000 (900 / 6700)	6 800 (900 / 8000)
P. calo. nominale (min. / max.)	W	3 200 (900 / 4700)	4 100 (900 / 5700)	5 000 (900 / 6500)	6 000 (900 / 7500)	7 000 (900 / 8000)	7 500 (900 / 9100)
P. calo. à -7°C	W	3 770	4 350	5 100	5 850	6 100	7 020
P. abs. nominale en froid	W	550	930	1 280	1 600	1 820	2 210
P. abs. nominale en chaud	W	790	1 080	1 320	1 660	1 870	2 030
Débit d'air (u. int.) PV / GV	m³/h	390 / 540	410 / 600	410 / 800	410 / 800	450 / 860	450 / 930
Débit d'air max. (u. ext.) GV	m³/h	1 480	1 580	1 670	2 160	2 240	2 700
<b>PERFORMANCES</b>							
EER / SEER		4,57 / <b>6,70</b>	3,76 / <b>6,60</b>	3,36 / <b>6,50</b>	3,25 / <b>6,60</b>	3,30 / <b>6,60</b>	3,08 / <b>6,10</b>
COP / SCOP		4,05 / <b>4,40</b>	3,80 / <b>4,30</b>	3,79 / <b>4,40</b>	3,61 / <b>4,20</b>	3,74 / <b>4,30</b>	3,69 / <b>4,00</b>
Pression acoustique (u. int.) PV / GV	dB(A)	27 / 33	27 / 37	27 / 38	27 / 38	30 / 44	30 / 49
Puissance acoustique (u. int.)	dB(A)	46	49	50	50	56	59
Pression acoustique (u. ext.) mode froid	dB(A)	46	47	49	50	51	53
Puissance acoustique (u. ext.) mode froid	dB(A)	59	61	62	62	63	65
<b>CLASSIFICATION ErP</b>							
Classe énergétique (froid)		A++	A++	A++	A++	A++	A++
Classe énergétique (chaud)		A+	A+	A+	A+	A+	A+
<b>PLAGE DE FONCTIONNEMENT</b>							
Froid	°C	-15 à 46	-15 à 46	-15 à 46	-15 à 46	-15 à 46	-15 à 46
Chaud	°C	-15 à 24	-15 à 24	-15 à 24	-15 à 24	-15 à 24	-15 à 24
<b>INSTALLATION</b>							
<b>DIMENSIONS (HxLxP)</b>							
u. int. (caisson)	mm	245 x 570 x 570	245 x 570 x 570	245 x 570 x 570	245 x 570 x 570	245 x 570 x 570	245 x 570 x 570
u. int. (façade)	mm	46 x 620 x 620	46 x 620 x 620	46 x 620 x 620	46 x 620 x 620	46 x 620 x 620	46 x 620 x 620
u. ext.	mm	542 x 799 x 290	542 x 799 x 290	542 x 799 x 290	632 x 799 x 290	632 x 799 x 290	716 x 820 x 315
<b>POIDS</b>							
u. int. / u. ext.	kg	15 / 32	15 / 33	15 / 33	15 / 36	16 / 38	16 / 42
<b>RACCORDEMENTS ÉLECTRIQUES</b>							
Intensité Nom.	A	4	4,8	5,8	7,3	8,2	9,7
Calibre disjonct.	A	16	16	16	16	16	20
Câble d'interconnexion u. ext / u. int.		4G x 1,5 mm²	4G x 1,5 mm²	4G x 1,5 mm²	4G x 1,5 mm²	4G x 1,5 mm²	4G x 1,5 mm²
Câble alimentation		3G x 1,5 mm²	3G x 1,5 mm²	3G x 1,5 mm²	3G x 1,5 mm²	3G x 1,5 mm²	3G x 2,5 mm²
Unité à alimenter élec.		u. ext.	u. ext.	u. ext.	u. ext.	u. ext.	u. ext.
<b>LIAISONS FRIGORIFIQUES</b>							
Dia. gaz	pouce	3/8"	3/8"	3/8"	1/2"	1/2"	1/2"
Dia. liquide	pouce	1/4"	1/4"	1/4"	1/4"	1/4"	1/4"
Long. standard	m	15	15	15	20	20	20
Long. min. / max	m	5 / 20	5 / 25	5 / 25	5 / 30	5 / 30	5 / 30
Dénivelé max.	m	15	20	20	20	25	25
Type de réfrigérant (Potentiel de Réchauffement Global)		R32 (675)	R32 (675)	R32 (675)	R32 (675)	R32 (675)	R32 (675)
Charge nominale (long. stand.) / EqCO <sub>2</sub>	g/t	850 / 0,574	850 / 0,574	850 / 0,574	1 020 / 0,689	1 250 / 0,844	1 250 / 0,844
Charge add.	g/m	20	20	20	20	20	20
<b>DIAMÈTRE ÉVACUATION DES CONDENSATS</b>							
Unité intérieure	mm	32 <sup>(1)</sup>	32 <sup>(1)</sup>	32 <sup>(1)</sup>	32 <sup>(1)</sup>	32 <sup>(1)</sup>	32 <sup>(1)</sup>

(1) Avec accessoire fourni.

## OPTIONS DISPONIBLES

<b>TÉLÉCOMMANDE FILAIRE</b>	876138	UTY-RLRY	UTY-RLRY	UTY-RLRY	UTY-RLRY	UTY-RLRY	UTY-RLRY
Prix (€ H.T.) + éco-part. (€ H.T.)		180 0,12	180 0,12	180 0,12	180 0,12	180 0,12	180 0,12
<b>TÉLÉCOMMANDE FILAIRE COMPACTE (1)</b>	809034	UTY-RCRYZ1	UTY-RCRYZ1	UTY-RCRYZ1	UTY-RCRYZ1	UTY-RCRYZ1	UTY-RCRYZ1
Prix (€ H.T.) + éco-part. (€ H.T.)		222 0,12	222 0,12	222 0,12	222 0,12	222 0,12	222 0,12
<b>TÉLÉCOMMANDE FILAIRE TACTILE</b>	876554	UTY-RNRYZ5	UTY-RNRYZ5	UTY-RNRYZ5	UTY-RNRYZ5	UTY-RNRYZ5	UTY-RNRYZ5
Prix (€ H.T.) + éco-part. (€ H.T.)		246 0,12	246 0,12	246 0,12	246 0,12	246 0,12	246 0,12
<b>TÉLÉCOMMANDE FILAIRE SIMPLIFIÉE</b>	809030	UTY-RSRY	UTY-RSRY	UTY-RSRY	UTY-RSRY	UTY-RSRY	UTY-RSRY
Prix (€ H.T.) + éco-part. (€ H.T.)		149 0,12	149 0,12	149 0,12	149 0,12	149 0,12	149 0,12
<b>KIT AIR NEUF (2)</b>	809372	UTZ-VXAA	UTZ-VXAA	UTZ-VXAA	UTZ-VXAA	UTZ-VXAA	UTZ-VXAA
Prix (€ H.T.)		576 -	576 -	576 -	576 -	576 -	576 -
<b>INTERFACE WI-FI</b>	875100	UTY-TFSXZ1	UTY-TFSXZ1	UTY-TFSXZ1	UTY-TFSXZ1	UTY-TFSXZ1	UTY-TFSXZ1
Prix (€ H.T.) + éco-part. (€ H.T.)		210 0,12	210 0,12	210 0,12	210 0,12	210 0,12	210 0,12
<b>FILTRE PURIFICATEUR</b>	875176	UTD-HFAA	UTD-HFAA	UTD-HFAA	UTD-HFAA	UTD-HFAA	UTD-HFAA
Prix (€ H.T.)		138 -	138 -	138 -	138 -	138 -	138 -

(1) Télécommande à encastrer. (2) Pour plus d'informations, se reporter à la notice d'installation.

## DÉTAIL DES LIBELLÉS

<b>UNITÉ INTÉRIEURE</b>	AUXG 9 KVLA.UI	AUXG 12 KVLA.UI	AUXG 14 KVLA.UI	AUXG 18 KVLA.UI	AUXG 22 KVLA.UI	AUXG 24 KVLA.UI
Référence - famille	873119 CV1209	873120 CV1209	873121 CV1209	873122 CV1209	873123 CV1209	873124 CV1209
Prix (€ H.T.) + éco-part. (€ H.T.)	1 418 1,3	1 549 1,3	1 790 1,3	2 073 1,3	2 109 1,3	2 143 1,3
<b>FAÇADE</b>	UTG-UFYF-W	UTG-UFYF-W	UTG-UFYF-W	UTG-UFYF-W	UTG-UFYF-W	UTG-UFYF-W
Référence - famille	873042 CV1209	873042 CV1209	873042 CV1209	873042 CV1209	873042 CV1209	873042 CV1209
Prix (€ H.T.) + éco-part. (€ H.T.)	175 -	175 -	175 -	175 -	175 -	175 -
<b>TÉLÉCOMMANDE INFRA-ROUGE CONSEILLÉE</b>	UTY-LNTY	UTY-LNTY	UTY-LNTY	UTY-LNTY	UTY-LNTY	UTY-LNTY
Référence - famille	876383 CV1209	876383 CV1209	876383 CV1209	876383 CV1209	876383 CV1209	876383 CV1209
Prix (€ H.T.) + éco-part. (€ H.T.)	175 0,12	175 0,12	175 0,12	175 0,12	175 0,12	175 0,12
<b>UNITÉ EXTÉRIEURE</b>	AOYG 9 KBTB.UE	AOYG 12 KBTB.UE	AOYG 14 KBTB.UE	AOYG 18 KBTB.UE	AOYG 22 KBTB.UE	AOYG 24 KBTB.UE
Référence - famille	872080 CV1209	872081 CV1209	872082 CV1209	872083 CV1209	872084 CV1209	872085 CV1209
Prix (€ H.T.) + éco-part. (€ H.T.)	1 820 6,67	1 915 6,67	2 190 6,67	2 332 6,67	2 563 6,67	2 796 6,67

## Shogun

A chacun son confort thermique

Salon  
19,5°C

Chambre  
Théo  
19°C

PILOTAGE  
JUSQU'À

8

PIÈCES

Chambre  
Pauline  
20°C

Bureau  
20,5°C

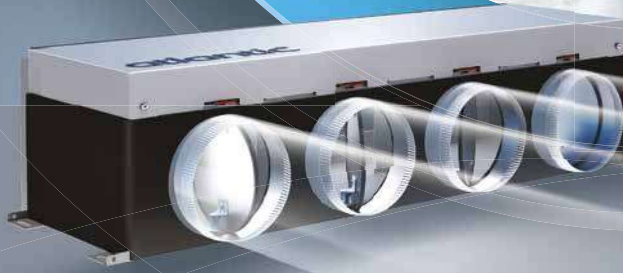

Une chambre fraîche, un salon ou un bureau tempéré, ... être bien dans chaque pièce avec la solution Shogun Atlantic !

- Un confort à la demande avec une température qui s'ajuste pièce par pièce
- Une solution invisible et silencieuse
- Une offre complète adaptée au résidentiel et petit tertiaire

DÉTAILS PRODUIT p. 787

# Osmoz

## Chaque espace est unique

21,2°C

20,3°C

À  
**0,1°C**  
PRÈS

19,7°C

18,3°C



La solution Osmoz pour VRF Atlantic/Fujitsu est idéale pour les applications tertiaires pour que chaque espace devienne unique !

- Apport d'air neuf réglable espace par espace grâce au volet dédié
- Régulation de la température à 0,1 près, certifiée par eu.bac
- Pilotage intelligent du gainable

DÉTAILS PRODUIT p. 950

# GAMME ATLANTIC / FUJITSU

## Cassettes 800x800

### Initiale



Notre partenaire Fujitsu participe au programme EUROVENT pour les splits. Retrouvez les modèles concernés et les données certifiées sur [www.eurovent-certification.com](http://www.eurovent-certification.com).



## + PRODUITS

- **Intégration :**
  - façade noire ou blanche pour une intégration parfaite
  - pompe de relevage intégrée (hauteur de refoulement 85 cm)
- **Confort de diffusion :**
  - contrôle individuel des volets
  - température homogène dans la pièce
  - apport d'air neuf possible
- **Économies d'énergie :**
  - classe A+ en chaud et classe A++ en froid
  - programmation hebdomadaire (en fonction de la télécommande choisie)
  - détection de présence (option)
- **Confort en toutes saisons :**
  - large plage de fonctionnement : de -10°C à 46°C en mode froid et de -15°C à 24°C en mode chaud



(1) Selon modèle. Pour plus d'informations, voir p. 80.

### PERFORMANCE GAMME INITIALE

La gamme Initiale dispose des performances essentielles pour votre projet.



\*Selon modèle

### LONGUEURS DE LIAISONS GAMME INITIALE

La gamme Initiale dispose de longueurs et de dénivélés frigorifiques adaptés à vos projets standard.

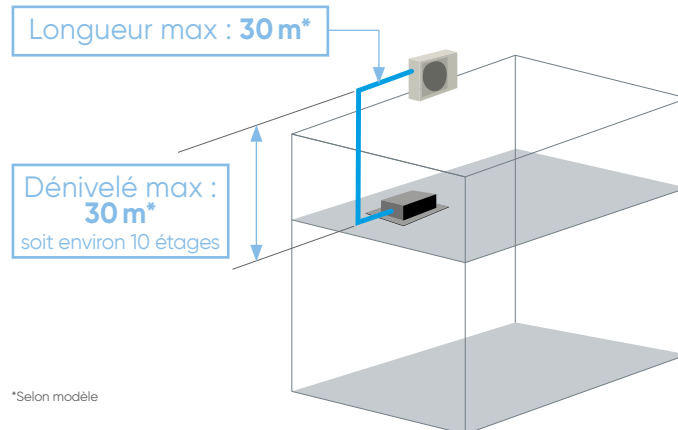

### CASSETTES 800 x 800 INITIALE DC INVERTER - R32



Télécommande filaire tactile conseillée UTY-RNRYZ5



## CONTRÔLE INDIVIDUEL DES VOILETS\*

L'orientation de chaque volet peut être réglée de façon indépendante via la télécommande filaire, permettant ainsi d'éviter les courants d'air et d'ajuster la diffusion à la configuration de la pièce.

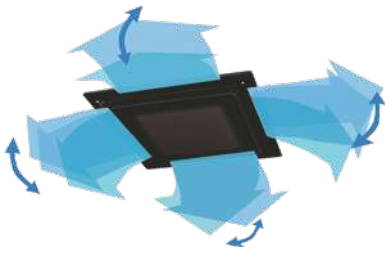

Diffusion d'air confortable en évitant le soufflage direct sur l'occupant.



Régulation efficace en s'adaptant aux besoins de la pièce traitée.

\* Uniquement avec télécommande filaire tactile conseillée (UTY-RNRYZ5).

## DÉTECTEUR DE PRÉSENCE (OPTION POUR FAÇADE BLANCHE)\*

Le détecteur de présence vient se fixer sur l'angle de la façade. Il est paramétrable selon deux modes de fonctionnement et permet de réaliser des économies d'énergie.



2 modes possibles

**Auto saving**

Lorsque la pièce est vide, le climatiseur passe du mode confort au mode économie.

**Auto OFF**

Lorsque la pièce est vide, le climatiseur s'arrête.

**Mode Auto saving :**



**Mode Auto OFF :**

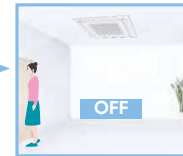

\* Uniquement avec télécommande filaire tactile conseillée (UTY-RNRYZ5).

## TEMPÉRATURE UNIFORME DANS LA PIÈCE

La nouvelle cassette permet une large diffusion de l'air à 360° grâce à son nouveau ventilateur et un design des volets innovant : la technologie Circular Flow qui assure une température homogène et un confort parfait.

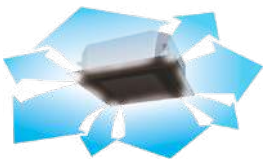

Diffusion homogène dans le volume



## OPTIONS DISPONIBLES



Télécommande filaire  
**UTY-RLRY**



Télécommande filaire compacte  
**UTY-RCRYZ1**



Télécommande simplifiée  
**UTY-RSRY**



Télécommande et récepteur infrarouge  
**UTY-LBRYC<sup>(1)</sup>**



Kit air neuf  
**UTZ-VXRA**



Kit de détection présence  
**UTY-SHZXC<sup>(1)</sup>**



Façade noire  
**UTG-UKYA-B**



Filtre purificateur  
Voir compatibilités des filtres p. 980-983



**Interface Wi-Fi W-LAN**  
pour l'utilisation de l'application FGLAIR.  
Voir compatibilités des interfaces p. 684



(1) Présent uniquement sur façade blanche

## CARACTÉRISTIQUES TECHNIQUES

Alimentation Mono 230V - 50Hz

PUISSANCE NÉCESSAIRE  
POUR VOTRE PROJET (W)

		5 200	6 000	6 800	8 500	9 500
<b>LIBELLÉ UI</b>		AUXG 18 KRLB.UI	AUXG 22 KRLB.UI	AUXG 24 KRLB.UI	AUXG 30 KRLB.UI	AUXG 36 KRLB.UI
<b>LIBELLÉ UE</b>		AOYG 18 KATA.UE	AOYG 22 KATA.UE	AOYG 24 KATA.UE	AOYG 30 KATA.UE	AOYG 36 KATA.UE
Monophasé						
<b>DIMENSIONNEMENT</b>						
<b>CARACTÉRISTIQUES PRINCIPALES</b>						
P. frigo. nominale (min. / max.)	W	5 200 (900 / 5 400)	6 000 (900 / 6 300)	6 800 (900/7 400)	8 500 (2 800/9 600)	9 500 (2 800/10 600)
P. calo. nominale (min. / max.)	W	6 000 (900 / 6 300)	7 000 (900 / 7 400)	7 500 (900/8 600)	10 000 (2 700/10 800)	10 800 (2 700/12 500)
P. calo. à -7°C	W	4 430	5 030	6 570	8 250	9 550
P. abs. nominale en froid	W	1 600	1 850	2 120	2 560	3 060
P. abs. nominale en chaud	W	1 660	1 930	1 970	2 640	2 580
Débit d'air (u. int.) PV / GV	m³/h	780 / 1 050	780 / 1 050	870 / 1 150	1 150 / 1 600	1 160 / 1 870
Débit d'air max. (u. ext.) GV	m³/h	1 710	2 240	2 885	3 750	3 750
<b>PERFORMANCES</b>						
EER / SEER / η <sub>s,c</sub>		3,25 / 6,20	3,24 / 6,20	3,21 / 6,10	3,32 / 6,10	3,1 / 6,10
COP / SCOP / η <sub>s,h</sub>		3,61 / 4,10	3,63 / 4,10	3,81 / 4,00	3,79 / 4,00	4,19 / 4,00
Pression acoustique (u. int.) PV/GV	dB(A)	28 / 33	28 / 33	29 / 35	33 / 40	34 / 44
Puissance acoustique (u. int.)	dB(A)	47	49	49	54	58
Pression acoustique (u. ext.) mode froid	dB(A)	51	52	54	53	55
Puissance acoustique (u. ext.) mode froid	dB(A)	63	64	66	68	70
<b>CLASSIFICATION ErP</b>						
Classe énergétique (froid)		A++	A++	A++	A++	A++
Classe énergétique (chaud)		A+	A+	A+	A+	A+
<b>PLAGE DE FONCTIONNEMENT</b>						
Froid	°C	-10 à 46	-10 à 46	-15 à 46	-15 à 46	-15 à 46
Chaud	°C	-15 à 24	-15 à 24	-15 à 24	-15 à 24	-15 à 24
<b>INSTALLATION</b>						
<b>DIMENSIONS (HxLxP)</b>						
u. int. (caisson)	mm	246 x 840 x 840	246 x 840 x 840	246 x 840 x 840	288 x 840 x 840	288 x 840 x 840
u. int. (façade)	mm	53 x 950 x 950	53 x 950 x 950	53 x 950 x 950	53 x 950 x 950	53 x 950 x 950
u. ext.	mm	542 x 799 x 290	632 x 799 x 290	632 x 799 x 290	788 x 940 x 320	788 x 940 x 320
<b>POIDS</b>						
u. int. / u. ext.	kg	23 / 33	23 / 36	24 / 38	26 / 52	29 / 52
<b>RACCORDEMENTS ÉLECTRIQUES</b>						
Intensité Nom.	A	7,7	8,5	9,3	11,7	13,6
Calibre disjonct.	A	16	16	16	32	32
Câble d'interconnexion u. ext / u. int.		4G x 1,5 mm²	4G x 1,5 mm²	4G x 1,5 mm²	4G x 1,5 mm²	4G x 1,5 mm²
Câble alimentation		3G x 1,5 mm²	3G x 1,5 mm²	3G x 1,5 mm²	3G x 6 mm²	3G x 6 mm²
Unité à alimenter élec.		u. ext	u. ext	u. ext	u. ext	u. ext
<b>LIAISONS FRIGORIFIQUES</b>						
Dia. gaz	pouce	1/2"	1/2"	1/2"	5/8"	5/8"
Dia. liquide	pouce	1/4"	1/4"	1/4"	3/8"	3/8"
Long. standard	m	15	15	20	30	30
Long. min/max	m	5 / 20	5 / 25	5 / 25	5 / 30	5 / 30
Dénivelé max.	m	15	20	20	30	30
Type de réfrigérant [Potentiel de Réchauffement Global]		R32 (675)	R32 (675)	R32 (675)	R32 (675)	R32 (675)
Charge nominale [long. stand.] / EqCO <sub>2</sub>	g/t	900 / 0,608	1100 / 0,743	1250 / 0,844	1900 / 1,283	1900 / 1,283
Charge add.	g/m	20	20	20	0	0
<b>DIAMÈTRE ÉVACUATION DES CONDENSATS</b>						
Unité intérieure	mm	32 <sup>(1)</sup>	32 <sup>(1)</sup>	32 <sup>(1)</sup>	32 <sup>(1)</sup>	32 <sup>(1)</sup>

(1) Avec accessoire fourni.

## OPTIONS DISPONIBLES

<b>TÉLÉCOMMANDE FILAIRE COMPACTE</b> <sup>(1)</sup>	809034	UTY-RCRYZ1	UTY-RCRYZ1	UTY-RCRYZ1	UTY-RCRYZ1	UTY-RCRYZ1
Prix (€ H.T.) + éco-part. (€ H.T.)		222 0,12	222 0,12	222 0,12	222 0,12	222 0,12
<b>TÉLÉCOMMANDE FILAIRE SIMPLIFIÉE</b>	809030	UTY-RSRY	UTY-RSRY	UTY-RSRY	UTY-RSRY	UTY-RSRY
Prix (€ H.T.) + éco-part. (€ H.T.)		149 0,12	149 0,12	149 0,12	149 0,12	149 0,12
<b>TÉLÉCOMMANDE FILAIRE</b>	876138	UTY-RLRY	UTY-RLRY	UTY-RLRY	UTY-RLRY	UTY-RLRY
Prix (€ H.T.) + éco-part. (€ H.T.)		180 0,12	180 0,12	180 0,12	180 0,12	180 0,12
<b>KIT TÉLÉCOMMANDE INFRA-ROUGE</b>	875055	UTY-LBTC	UTY-LBTC	UTY-LBTC	UTY-LBTC	UTY-LBTC
Prix (€ H.T.) + éco-part. (€ H.T.)		448 0,12	448 0,12	448 0,12	448 0,12	448 0,12
<b>KIT DÉTECTION DE PRÉSENCE</b>	875056	UTY-SHZXC	UTY-SHZXC	UTY-SHZXC	UTY-SHZXC	UTY-SHZXC
Prix (€ H.T.) + éco-part. (€ H.T.)		216 0,12	216 0,12	216 0,12	216 0,12	216 0,12
<b>FAÇADE NOIRE</b>	873091	UTG-UKYA-B	UTG-UKYA-B	UTG-UKYA-B	UTG-UKYA-B	UTG-UKYA-B
Prix (€ H.T.)		748 -	748 -	748 -	748 -	748 -
<b>KIT AIR NEUF</b> <sup>(2)</sup>	875054	UTZ-VXRA	UTZ-VXRA	UTZ-VXRA	UTZ-VXRA	UTZ-VXRA
Prix (€ H.T.)		711 -	711 -	711 -	711 -	711 -
<b>INTERFACE WI-FI</b>	875100	UTY-TFSXZ1	UTY-TFSXZ1	UTY-TFSXZ1	UTY-TFSXZ1	UTY-TFSXZ1
Prix (€ H.T.) + éco-part. (€ H.T.)		210 0,12	210 0,12	210 0,12	210 0,12	210 0,12
<b>FILTRE PURIFICATEUR</b>	875177	UTD-HFRA	UTD-HFRA	UTD-HFRA	UTD-HFRA	UTD-HFRA
Prix (€ H.T.) + éco-part. (€ H.T.)		138 -	138 -	138 -	138 -	138 -

(1) Télécommande à encastrer. (2) Pour visualiser les fonctions de ces options, se reporter p. 996 et à la notice d'installation.

## DÉTAIL DES LIBELLÉS

<b>UNITÉ INTÉRIEURE</b>		AUXG 18 KRLB.UI	AUXG 22 KRLB.UI	AUXG 24 KRLB.UI	AUXG 30 KRLB.UI	AUXG 36 KRLB.UI
Référence - famille		873125 CV1209	873126 CV1209	873127 CV1209	873128 CV1209	873129 CV1209
Prix (€ H.T.) + éco-part. (€ H.T.)		2 133 1,3	2 158 1,3	2 181 1,3	2 202 1,3	2 277 1,3
<b>FAÇADE</b>		UTG-UKYC-W	UTG-UKYC-W	UTG-UKYC-W	UTG-UKYC-W	UTG-UKYC-W
Référence - famille		876259 CV1210	876259 CV1210	876259 CV1210	876259 CV1210	876259 CV1210
Prix (€ H.T.)		323 -	323 -	323 -	323 -	323 -
<b>TÉLÉCOMMANDE FILAIRE CONSEILLÉE</b>		UTY-RNRYZ5	UTY-RNRYZ5	UTY-RNRYZ5	UTY-RNRYZ5	UTY-RNRYZ5
Référence - famille		876554 CV1210	876554 CV1210	876554 CV1210	876554 CV1210	876554 CV1210
Prix (€ H.T.) + éco-part. (€ H.T.)		246 0,12	246 0,12	246 0,12	246 0,12	246 0,12
<b>UNITÉ EXTÉRIEURE</b>		AOYG 18 KATA.UE	AOYG 22 KATA.UE	AOYG 24 KATA.UE	AOYG 30 KATA.UE	AOYG 36 KATA.UE
Référence - famille		872140 CV1209	872141 CV1209	872142 CV1209	872143 CV1209	872144 CV1209
Prix (€ H.T.) + éco-part. (€ H.T.)		1 982 6,67	2 179 6,67	2 377 6,67	2 858 6,67	3 417 6,67

## CARACTÉRISTIQUES TECHNIQUES

Alimentation Mono 230V - 50Hz / Tri 400V + N - 50Hz

PUISSANCE NÉCESSAIRE POUR VOTRE PROJET (W)	12 100		13 400		9 500		12 100		13 400	
	Monophasé				Triphasé					
LIBELLÉ UI	AUXG 45 KRLB.UI		AUXG 54 KRLB.UI		AUXG 36 KRLB.UI		AUXG 45 KRLB.UI		AUXG 54 KRLB.UI	
LIBELLÉ UE	AOYG 45 KATA.UE		AOYG 54 KATA.UE		AOYG 36 KQTA.UE		AOYG 45 KQTA.UE		AOYG 54 KQTA.UE	
<b>DIMENSIONNEMENT</b>										
<b>CARACTÉRISTIQUES PRINCIPALES</b>										
P. frigo. nominale (min. / max.)	W	12 100 (4 000/12 600)	13 400 (4 500/13 800)	9 500 (2 800/10 600)	12 100 (4 000/12 600)	13 400 (4 500/13 800)				
P. calo. nominale (min. / max.)	W	13 500 (4 200/15 000)	15 500 (4 700/16 000)	10 800 (2 700/12 500)	13 500 (4 200/15 000)	15 500 (4 700/16 000)				
P. calo. à -7°C	W	12 490	13 320	9 550	12 490	13 320				
P. abs. nominale en froid	W	4 320	4 870	3 060	4 320	4 870				
P. abs. nominale en chaud	W	3 770	4 860	2 580	3 770	4 860				
Débit d'air (u. int.) PV / GV	m³/h	1 300 / 2 000	1 320 / 2 100	1 160 / 1 870	1 300 / 2 000	1 320 / 2 100				
Débit d'air max. (u. ext.) GV	m³/h	4 450	4 450	3 750	4 450	4 450				
<b>PERFORMANCES</b>										
EER / SEER / ηs,c		2,80 / <b>5,40</b> / 213%	2,75 / <b>6,00</b> / 237%	3,10 / <b>6,10</b>	2,80 / <b>6,10</b> / 241%	2,75 / <b>6,10</b> / 241%				
COP / SCOP / ηs,h		3,58 / <b>3,50</b> / 137 %	3,19 / <b>3,50</b> / 137%	4,19 / <b>4,00</b>	3,58 / <b>4,00</b> / 157%	3,19 / <b>4,00</b> / 157%				
Pression acoustique (u. int.) PV/GV	dB(A)	35 / 46	36 / 47	34 / 44	35 / 46	36 / 47				
Puissance acoustique (u. int.)	dB(A)	60	61	58	-	-				
Pression acoustique (u. ext.) mode froid	dB(A)	58	58	55	58	58				
Puissance acoustique (u. ext.) mode froid	dB(A)	72	74	70	72	74				
<b>CLASSIFICATION ErP</b>										
Classe énergétique (froid)		A	A+	A++	A++	A++				
Classe énergétique (chaud)		A	A	A+	A+	A+				
<b>PLAGE DE FONCTIONNEMENT</b>										
Froid	°C	-10 à 46	-10 à 46	-10 à 46	-10 à 46	-10 à 46				
Chaud	°C	-15 à 24	-15 à 24	-15 à 24	-15 à 24	-15 à 24				
<b>INSTALLATION</b>										
<b>DIMENSIONS (HxLxP)</b>										
u. int. (caisson)	mm	288 x 840 x 840	288 x 840 x 840	288 x 840 x 840	288 x 840 x 840	288 x 840 x 840				
u. int. (façade)	mm	53 x 950 x 950	53 x 950 x 950	53 x 950 x 950	53 x 950 x 950	53 x 950 x 950				
u. ext.	mm	998 x 940 x 320	998 x 940 x 320	788 x 940 x 320	998 x 940 x 320	998 x 940 x 320				
<b>POIDS</b>										
u. int. / u. ext.	kg	29 / 61	29 / 63	29 / 53	29 / 62	29 / 63				
<b>RACCORDEMENTS ÉLECTRIQUES</b>										
Intensité Nom.	A	18,8	21,4	5,9	7,8	8,6				
Calibre disjonct.	A	32	32	16	20	20				
Câble d'interconnexion u. ext / u. int.		4G x 1,5 mm²	4G x 1,5 mm²	4G x 1,5 mm²	4G x 1,5 mm²	4G x 1,5 mm²				
Câble alimentation		3G x 6 mm²	3G x 6 mm²	5G x 1,5 mm²	5G x 2,5 mm²	5G x 2,5 mm²				
Unité à alimenter élec.		u. ext	u. ext	u. ext	u. ext	u. ext				
<b>LIAISONS FRIGORIFIQUES</b>										
Dia. gaz	pouce	5/8"	5/8"	5/8"	5/8"	5/8"				
Dia. liquide	pouce	3/8"	3/8"	3/8"	3/8"	3/8"				
Long. standard	m	30	30	30	30	30				
Long. min/max	m	5 / 30	5 / 30	5 / 30	5 / 30	5 / 30				
Dénivelé max.	m	30	30	30	30	30				
Type de réfrigérant (Potential de Réchauffement Global)		R32 (675)	R32 (675)	R32 (675)	R32 (675)	R32 (675)				
Charge nominale (long. stand.) / EqCO <sub>2</sub>	g/t	2400 / 1,620	2400 / 1,620	1900 / 1,283	2400 / 1,620	2400 / 1,620				
Charge add.	g/m	0	0	0	0	0				
<b>DIAMÈTRE ÉVACUATION DES CONDENSATS</b>										
Unité intérieure	mm	32 <sup>(1)</sup>	32 <sup>(1)</sup>	32 <sup>(1)</sup>	32 <sup>(1)</sup>	32 <sup>(1)</sup>				

(1) Avec accessoire fourni.

## OPTIONS DISPONIBLES

<b>TÉLÉCOMMANDE FILAIRE COMPACTE</b> <sup>(1)</sup>	809034	UTY-RCRYZ1	UTY-RCRYZ1	UTY-RCRYZ1	UTY-RCRYZ1	UTY-RCRYZ1
Prix (€ H.T.) + éco-part. (€ H.T.)		222 0,12	222 0,12	222 0,12	222 0,12	222 0,12
<b>TÉLÉCOMMANDE FILAIRE SIMPLIFIÉE</b>	809030	UTY-RSRY	UTY-RSRY	UTY-RSRY	UTY-RSRY	UTY-RSRY
Prix (€ H.T.) + éco-part. (€ H.T.)		149 0,12	149 0,12	149 0,12	149 0,12	149 0,12
<b>TÉLÉCOMMANDE FILAIRE</b>	876138	UTY-RLRY	UTY-RLRY	UTY-RLRY	UTY-RLRY	UTY-RLRY
Prix (€ H.T.) + éco-part. (€ H.T.)		180 0,12	180 0,12	180 0,12	180 0,12	180 0,12
<b>KIT TÉLÉCOMMANDE INFRA-ROUGE</b>	875055	UTY-LBXYC	UTY-LBXYC	UTY-LBXYC	UTY-LBXYC	UTY-LBXYC
Prix (€ H.T.) + éco-part. (€ H.T.)		448 0,12	448 0,12	448 0,12	448 0,12	448 0,12
<b>KIT DÉTECTION DE PRÉSENCE</b>	875056	UTY-SHZXC	UTY-SHZXC	UTY-SHZXC	UTY-SHZXC	UTY-SHZXC
Prix (€ H.T.) + éco-part. (€ H.T.)		216 0,12	216 0,12	216 0,12	216 0,12	216 0,12
<b>FAÇADE NOIRE</b>	873091	UTG-UKYA-B	UTG-UKYA-B	UTG-UKYA-B	UTG-UKYA-B	UTG-UKYA-B
Prix (€ H.T.)		748 -	748 -	748 -	748 -	748 -
<b>KIT AIR NEUF</b> <sup>(2)</sup>	875054	UTZ-VXRA	UTZ-VXRA	UTZ-VXRA	UTZ-VXRA	UTZ-VXRA
Prix (€ H.T.)		711 -	711 -	711 -	711 -	711 -
<b>INTERFACE WI-FI</b>	875100	UTY-TFSXZ1	UTY-TFSXZ1	UTY-TFSXZ1	UTY-TFSXZ1	UTY-TFSXZ1
Prix (€ H.T.) + éco-part. (€ H.T.)		210 0,12	210 0,12	210 0,12	210 0,12	210 0,12
<b>FILTRE PURIFICATEUR</b>	875177	UTD-HFRA	UTD-HFRA	UTD-HFRA	UTD-HFRA	UTD-HFRA
Prix (€ H.T.) + éco-part. (€ H.T.)		138 -	138 -	138 -	138 -	138 -

(1) Télécommande à encastrer. (2) Pour visualiser les fonctions de ces options, se reporter p. 996 et à la notice d'installation.

## DÉTAIL DES LIBELLÉS

<b>UNITÉ INTÉRIEURE</b>		AUXG 45 KRLB.UI	AUXG 54 KRLB.UI	AUXG 36 KRLB.UI	AUXG 45 KRLB.UI	AUXG 54 KRLB.UI
Référence - famille		873130 CV1209	873131 CV1209	873129 CV1209	873130 CV1209	873131 CV1209
Prix (€ H.T.) + éco-part. (€ H.T.)		2 918 1,3	3 104 1,3	2 277 1,3	2 918 1,3	3 104 1,3
<b>FAÇADE</b>		UTG-UKYC-W	UTG-UKYC-W	UTG-UKYC-W	UTG-UKYC-W	UTG-UKYC-W
Référence - famille		876259 CV1210	876259 CV1210	876259 CV1210	876259 CV1210	876259 CV1210
Prix (€ H.T.)		323 -	323 -	323 -	323 -	323 -
<b>TÉLÉCOMMANDE FILAIRE CONSEILLÉE</b>		UTY-RNRYZ5	UTY-RNRYZ5	UTY-RNRYZ5	UTY-RNRYZ5	UTY-RNRYZ5
Référence - famille		876554 CV1210	876554 CV1210	876554 CV1210	876554 CV1210	876554 CV1210
Prix (€ H.T.) + éco-part. (€ H.T.)		246 0,12	246 0,12	246 0,12	246 0,12	246 0,12
<b>UNITÉ EXTÉRIEURE</b>		AOYG 45 KATA.UE	AOYG 54 KATA.UE	AOYG 36 KQTA.UE	AOYG 45 KQTA.UE	AOYG 54 KQTA.UE
Référence - famille		872145 CV1209	872145 CV1209	872115 CV1209	872115 CV1209	872117 CV1209
Prix (€ H.T.) + éco-part. (€ H.T.)		3 550 6,67	4 088 6,67	3 758 6,67	3 905 6,67	4 499 6,67

# Cassettes 600x600 Initiale



Notre partenaire Fujitsu participe au programme EUROVENT pour les splits. Retrouvez les modèles concernés et les données certifiées sur [www.eurovent-certification.com](http://www.eurovent-certification.com).



VERSION CHAUD SEUL SELON MODÈLE



## + PRODUITS

- **Design compact :**
  - façade 620 x 620 non débordante
- **Confort acoustique :**
  - 26 dB(A) selon modèle
- **Économies d'énergie :**
  - classe A+ en chaud et classe A++ en froid selon modèle
  - programmation hebdomadaire (en fonction de la télécommande choisie)
- **Confort en toutes saisons :**
  - large plage de fonctionnement : de -10°C à 46°C en mode froid et de -15°C à 24°C en mode chaud
- **Installation simplifiée :**
  - pompe de relevage intégrée (hauteur de refoulement 70 cm)
  - paramétrages d'installation via télécommandes

### PERFORMANCE GAMME INITIALE

La gamme Initiale dispose des performances essentielles pour votre projet.

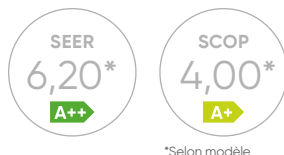

\*Selon modèle

### LONGUEURS DE LIAISONS GAMME INITIALE

La gamme Initiale dispose de longueurs et de dénivelés frigorifiques adaptés à vos projets standard.

Longueur max : 25 m\*

Dénivelé max : 20 m\*  
soit environ 6 étages

\*Selon modèle

### DESIGN COMPACT

Grâce à leur façade de 620 x 620 mm les modèles compacts s'intègrent facilement aux dalles de faux-plafond.

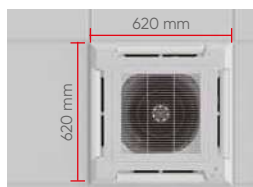

### TURBINE DE VENTILATION 2 ÉTAGES

Des performances optimisées grâce à la turbine 2 étages.

#### Turbine 2 étages

Grâce à cette technologie, la surface d'échange est 20% plus importante et les vitesses d'air à la sortie de l'échangeur sont beaucoup plus homogènes.



ÉCHANGE AMÉLIORÉ DE 20%

### SÉLECTION D'UN RÉGLAGE "PLAFOND HAUT"

Les modèles compacts (600 x 600) peuvent traiter des locaux de grande hauteur (3,5 m).

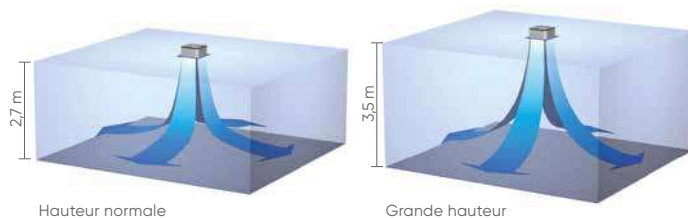

Hauteur normale

Grande hauteur

### CASSETTES 600 x 600 INITIALE DC INVERTER - R32



AUXG 12 à 24 KVLA



Télécommande infra-rouge conseillée  
**UTY-LNTY**



AOYG 9 et 12 KATA



AOYG 14 et 18 KATA



AOYG 22 et 24 KATA

### OPTIONS DISPONIBLES



Télécommande filaire tactile  
**UTY-RNRYZ**



Télécommande filaire  
**UTY-RLRY**



Télécommande filaire compacte  
**UTY-RCRYZ1**



Télécommande simplifiée  
**UTY-RSRY**



Kit air neuf  
**UTZ-VXAA**



**Interface Wi-Fi W-LAN**  
pour l'utilisation de l'application FGLAIR.  
Voir compatibilités des interfaces p. 684



**Filtre purificateur**  
Voir compatibilités des filtres p. 980-983



## CARACTÉRISTIQUES TECHNIQUES

Alimentation Mono 230V - 50Hz

PUISSANCE NÉCESSAIRE POUR VOTRE PROJET (W)	2500	3500	4300	5200	6000	6800
LIBELLÉ UI	AUXG 9 KVLA.UI	AUXG 12 KVLA.UI	AUXG 14 KVLA.UI	AUXG 18 KVLA.UI	AUXG 22 KVLA.UI	AUXG 24 KVLA.UI
LIBELLÉ UE	AOYG 9 KATA.UE	AOYG 12 KATA.UE	AOYG 14 KATA.UE	AOYG 18 KATA.UE	AOYG 22 KATA.UE	AOYG 24 KATA.UE

## DIMENSIONNEMENT

## CARACTÉRISTIQUES PRINCIPALES

P. frigo. nominale (min. / max.)	W	2500 (900 / 2700)	3500 (900 / 3700)	4300 (900 / 4500)	5200 (900 / 5400)	6000 (900 / 6300)	6800 (900 / 7400)
P. calo. nominale (min. / max.)	W	3200 (900 / 3900)	4100 (900 / 4400)	5000 (900 / 5300)	6000 (900 / 6300)	7000 (900 / 7400)	7500 (900 / 8600)
P. calo. à -7°C	W	2500	2900	3750	4430	5030	6570
P. abs. nominale en froid	W	680	1090	1370	1690	1950	2260
P. abs. nominale en chaud	W	880	1170	1420	1720	2000	2080
Débit d'air (u. int.) PV / GV	m³/h	390 / 540	410 / 600	410 / 680	410 / 680	450 / 830	450 / 930
Débit d'air max. (u. ext.) GV	m³/h	1610	1630	1670	1710	2240	2885

## PERFORMANCES

EER / SEER		3,68 / 6,20	3,21 / 6,10	3,14 / 6,10	3,08 / 6,10	3,08 / 6,10	3,01 / 5,90
COP / SCOP		3,64 / 4,00	3,5 / 4,00	3,52 / 4,00	3,49 / 3,90	3,5 / 3,90	3,61 / 3,80
Pression acoustique (u. int.) PV/GV	dB(A)	27 / 33	27 / 37	27 / 38	26 / 38	30 / 44	30 / 49
Puissance acoustique (u. int.)	dB(A)	46	49	50	50	56	59
Pression acoustique (u. ext.) mode froid	dB(A)	47	49	50	51	52	54
Puissance acoustique (u. ext.) mode froid	dB(A)	60	62	63	63	64	66

## CLASSIFICATION ErP

Classe énergétique (froid)		A++	A++	A++	A++	A++	A+
Classe énergétique (chaud)		A+	A+	A+	A	A	A

## PLAGE DE FONCTIONNEMENT

Froid	°C	-10 à 46	-10 à 46	-10 à 46	-10 à 46	-10 à 46	-10 / 46
Chaud	°C	-15 à 24	-15 à 24	-15 à 24	-15 à 24	-15 à 24	-15 à 24

## INSTALLATION

## DIMENSIONS (HxLxP)

u. int. (caisson)	mm	245 x 570 x 570	245 x 570 x 570	245 x 570 x 570	245 x 570 x 570	245 x 570 x 570	245 x 570 x 570
u. int. (façade)	mm	49 x 620 x 620	49 x 620 x 620	49 x 620 x 620	49 x 620 x 620	49 x 620 x 620	49 x 620 x 620
u. ext.	mm	541 x 663 x 290	541 x 663 x 290	542 x 799 x 290	542 x 799 x 290	632 x 799 x 290	632 x 799 x 290

## POIDS

u. int. / u. ext.	kg	15 / 23	15 / 25	15 / 32	15 / 33	16 / 36	16 / 38
-------------------	----	---------	---------	---------	---------	---------	---------

## RACCORDEMENTS ÉLECTRIQUES

Intensité Nom.	A	4,4	5,2	6,4	7,8	8,6	10
Calibre disjonct.	A	16	16	16	16	16	16
Câble d'interconnexion u. ext / u. int.		4G x 1,5 mm²	4G x 1,5 mm²	4G x 1,5 mm²	4G x 1,5 mm²	4G x 1,5 mm²	4G x 1,5 mm²
Câble alimentation		3G x 1,5 mm²	3G x 1,5 mm²	3G x 1,5 mm²	3G x 1,5 mm²	3G x 1,5 mm²	3G x 1,5 mm²
Unité à alimenter élec.		u. ext	u. ext	u. ext	u. ext	u. ext	u. ext

## LIAISONS FRIGORIFIQUES

Dia. gaz	pouce	3/8"	3/8"	3/8"	1/2"	1/2"	1/2"
Dia. liquide	pouce	1/4"	1/4"	1/4"	1/4"	1/4"	1/4"
Long. standard	m	15	15	15	15	15	20
Long. min/max	m	5 / 15	5 / 15	5 / 15	5 / 20	5 / 20	5 / 25
Dénivelé max.	m	15	15	15	15	20	20
Type de réfrigérant (Potential de Réchauffement Global)		R32 (675)	R32 (675)	R32 (675)	R32 (675)	R32 (675)	R32 (675)
Charge nominale (long. stand.) / EqCO <sub>2</sub>	g/t	600 / 0,405	700 / 0,473	850 / 0,574	900 / 0,608	1100 / 0,743	1250 / 0,844
Charge add.	g/m	0	0	0	20	20	20

## DIAMÈTRE ÉVACUATION DES CONDENSATS

Unité intérieure	mm	32 <sup>(1)</sup>	32 <sup>(1)</sup>	32 <sup>(1)</sup>	32 <sup>(1)</sup>	32 <sup>(1)</sup>	32 <sup>(1)</sup>
------------------	----	-------------------	-------------------	-------------------	-------------------	-------------------	-------------------

(1) Avec accessoire fourni.

## OPTIONS DISPONIBLES

TÉLÉCOMMANDE FILAIRE	876138	UTY-RLRY	UTY-RLRY	UTY-RLRY	UTY-RLRY	UTY-RLRY	UTY-RLRY
Prix (€ H.T.) + éco-part. (€ H.T.)		180 0,12	180 0,12	180 0,12	180 0,12	180 0,12	180 0,12
TÉLÉCOMMANDE FILAIRE COMPACTE <sup>(1)</sup>	809034	UTY-RCRYZ1	UTY-RCRYZ1	UTY-RCRYZ1	UTY-RCRYZ1	UTY-RCRYZ1	UTY-RCRYZ1
Prix (€ H.T.) + éco-part. (€ H.T.)		222 0,12	222 0,12	222 0,12	222 0,12	222 0,12	222 0,12
TÉLÉCOMMANDE FILAIRE TACTILE	876554	UTY-RNRYZ5	UTY-RNRYZ5	UTY-RNRYZ5	UTY-RNRYZ5	UTY-RNRYZ5	UTY-RNRYZ5
Prix (€ H.T.) + éco-part. (€ H.T.)		246 0,12	246 0,12	246 0,12	246 0,12	246 0,12	246 0,12
TÉLÉCOMMANDE FILAIRE SIMPLIFIÉE	809030	UTY-RSRY	UTY-RSRY	UTY-RSRY	UTY-RSRY	UTY-RSRY	UTY-RSRY
Prix (€ H.T.) + éco-part. (€ H.T.)		149 0,12	149 0,12	149 0,12	149 0,12	149 0,12	149 0,12
KIT AIR NEUF <sup>(2)</sup>	809372	UTZ-VXAA	UTZ-VXAA	UTZ-VXAA	UTZ-VXAA	UTZ-VXAA	UTZ-VXAA
Prix (€ H.T.)		576 -	576 -	576 -	576 -	576 -	576 -
INTERFACE WI-FI	875100	UTY-TFSXZ1	UTY-TFSXZ1	UTY-TFSXZ1	UTY-TFSXZ1	UTY-TFSXZ1	UTY-TFSXZ1
Prix (€ H.T.) + éco-part. (€ H.T.)		210 0,12	210 0,12	210 0,12	210 0,12	210 0,12	210 0,12
FILTRE PURIFICATEUR	875176	UTD-HFAA	UTD-HFAA	UTD-HFAA	UTD-HFAA	UTD-HFAA	UTD-HFAA
Prix (€ H.T.) + éco-part. (€ H.T.)		138 -	138 -	138 -	138 -	138 -	138 -

(1) Télécommande à encastrer. (2) Pour plus d'informations, se reporter à la notice d'installation.

## DÉTAIL DES LIBELLÉS

UNITÉ INTÉRIEURE	AUXG 9 KVLA.UI	AUXG 12 KVLA.UI	AUXG 14 KVLA.UI	AUXG 18 KVLA.UI	AUXG 22 KVLA.UI	AUXG 24 KVLA.UI
Référence - famille	873119 CV1209	873120 CV1209	873121 CV1209	873122 CV1209	873123 CV1209	873124 CV1209
Prix (€ H.T.) + éco-part. (€ H.T.)	1 418 1,3	1 549 1,3	1 790 1,3	2 073 1,3	2 109 1,3	2 143 1,3
FAÇADE	UTG-UFYF-W	UTG-UFYF-W	UTG-UFYF-W	UTG-UFYF-W	UTG-UFYF-W	UTG-UFYF-W
Référence - famille	873042 CV1209	873042 CV1209	873042 CV1209	873042 CV1209	873042 CV1209	873042 CV1209
Prix (€ H.T.)	175 -	175 -	175 -	175 -	175 -	175 -
TÉLÉCOMMANDE INFRA-ROUGE CONSEILLÉE	UTY-LNTY	UTY-LNTY	UTY-LNTY	UTY-LNTY	UTY-LNTY	UTY-LNTY
Référence - famille	876383 CV1209	876383 CV1209	876383 CV1209	876383 CV1209	876383 CV1209	876383 CV1209
Prix (€ H.T.) + éco-part. (€ H.T.)	175 0,12	175 0,12	175 0,12	175 0,12	175 0,12	175 0,12
UNITÉ EXTÉRIEURE	AOYG 9 KATA.UE	AOYG 12 KATA.UE	AOYG 14 KATA.UE	AOYG 18 KATA.UE	AOYG 22 KATA.UE	AOYG 24 KATA.UE
Référence - famille	872137 CV1209	872138 CV1209	872139 CV1209	872140 CV1209	872141 CV1209	872142 CV1209
Prix (€ H.T.) + éco-part. (€ H.T.)	1 546 6,67	1 629 6,67	1 862 6,67	1 982 6,67	2 179 6,67	2 377 6,67

# Cassettes 600x600 et 800x800

## Éco DOJO



### + PRODUITS

- **Confort de diffusion :**
  - contrôle individuel des volets depuis la télécommande (selon modèle)
  - température homogène dans la pièce
  - apport d'air neuf possible
- **Confort acoustique :**
  - 26 dB(A) selon modèle
- **Économies d'énergie :**
  - classe A en chaud et classe A++ en froid selon modèle
- **Confort toutes saisons :**
  - large plage de fonctionnement : de -10°C à 46°C en mode froid et de -15°C à 24°C en mode chaud
- **Installation simplifiée :**
  - pompe de relevage intégrée (hauteur de refoulement 100 cm)

#### CONTRÔLE INDIVIDUEL DES VOILETS\*

L'orientation de chaque volet peut être réglée de façon indépendante via la télécommande filaire, permettant ainsi d'éviter les courants d'air et d'ajuster la diffusion à la configuration de la pièce.

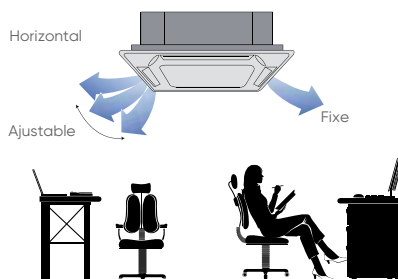

\* Sur modèle 800 x 800 uniquement

#### DESIGN COMPACT

Les cassettes Éco DOJO 600 x 600 disposent de façades de dimensions 620 x 620 mm qui s'intègrent parfaitement aux dalles de faux-plafond.

#### INSTALLATION FLEXIBLE

L'unité intègre une pompe de relevage des condensats dont la hauteur maximale de refoulement est de 100 cm.



#### ENTRÉE D'AIR NEUF

Une arrivée d'air neuf est prévue sur l'unité intérieure pour améliorer la qualité de l'air dans la pièce.



#### CASSETTES DOJO ÉCO - R32



AB 012 et 018 DB



AB 024 à 048 DB



Télécommande infra-rouge fournie avec l'unité intérieure



1U 012 DC



1U 018 DB



1U 024 DC



1U 036 DB



1U 048 DB

#### OPTIONS DISPONIBLES



Télécommande filaire  
YR-E16A



Câble connexion dojo\*  
CABLE 4.8M DOJO

\*Permet de raccorder plusieurs unités intérieures sur une seule télécommande (jusqu'à 16)

## CARACTÉRISTIQUES TECHNIQUES

Alimentation Mono 230V - 50Hz / Tri 400V + N - 50 Hz

PUISSANCE NÉCESSAIRE POUR VOTRE PROJET (W)	3 500		5 000		7 100		9 000		12 100	
	Monophasé						Triphasé			
LIBELLÉ UI	AB 012 DB.UI		AB 018 DB.UI		AB 024 DB.UI		AB 036 DB.UI		AB 048 DB.UI	
LIBELLÉ UE	1U 012 DC.UE		1U 018 DB.UE		1U 024 DC.UE		1U 036 DB.UE		1U 048 DB.UE	
<b>DIMENSIONNEMENT</b>										
<b>CARACTÉRISTIQUES PRINCIPALES</b>										
P. frigo. nominale (min. / max.)	W	3 500 (1 000 / 4 000)	5 000 (1 200 / 5 500)	7 100 (2 200 / 8 500)	9 000 (2 500 / 10 000)	12 100 (2 400 / 12 700)				
P. calo. nominale (min. / max.)	W	4 000 (1 000 / 4 500)	5 500 (1 200 / 6 000)	8 000 (2 400 / 9 000)	10 100 (3 000 / 10 500)	12 400 (1 800 / 13 000)				
P. calo. à -7°C	W	3 000	4 500	6 000	7 000	7 800				
P. abs. nominale en froid	W	1 090	1 560	2 151	3 120	4 200				
P. abs. nominale en chaud	W	1 080	1 480	2 156	2 900	3 700				
Débit d'air (u. int.) PV / GV	m³/h	420 / 620	500 / 700	820 / 1 260	1 320 / 1 680	1 440 / 1 950				
Débit d'air max. (u. ext.) GV	m³/h	2 000	2 500	3 000	3 500	4 000				
<b>PERFORMANCES</b>										
EER / SEER / η <sub>s,c</sub>		3,21 / <b>6,10</b>	3,21 / <b>6,10</b>	3,30 / <b>6,10</b>	2,88 / <b>5,66</b>	2,64 / <b>5,90</b> / 237%				
COP / SCOP / η <sub>s,h</sub>		3,71 / <b>3,80</b>	3,71 / <b>3,80</b>	3,71 / <b>3,80</b>	3,45 / <b>3,80</b>	3,08 / <b>3,70</b> / 145%				
Pression acoustique (u. int.) PV/GV	dB(A)	27 / 36	31 / 42	26 / 36	38 / 45	34 / 47				
Puissance acoustique (u. int.)	dB(A)	53	55	55	62	64				
Pression acoustique (u. ext.) mode froid	dB(A)	48	53	57	53	52				
Puissance acoustique (u. ext.) mode froid	dB(A)	61	63	70	66	69				
<b>CLASSIFICATION ErP</b>										
Classe énergétique (froid)		A++	A++	A++	A+	A+				
Classe énergétique (chaud)		A	A	A	A	A				
<b>PLAGE DE FONCTIONNEMENT</b>										
Froid	°C	-10 à 46°C	-10 à 46°C	-10 à 46°C	-10 à 46°C	-10 à 46°C				
Chaud	°C	-15 à 24°C	-15 à 24°C	-15 à 24°C	-15 à 24°C	-15 à 24°C				
<b>INSTALLATION</b>										
<b>DIMENSIONS (HxLxP)</b>										
u. int. (caisson)	mm	260 x 570 x 570	260 x 570 x 570	204 x 840 x 840	246 x 840 x 840	288 x 840 x 840				
u. int. (façade)	mm	60 x 620 x 620	60 x 620 x 620	50 x 950 x 950	50 x 950 x 950	50 x 950 x 950				
u. ext.	mm	550 x 800 x 280	614 x 820 x 338	730 x 860 x 308	760 x 920 x 372	950 x 965 x 370				
<b>POIDS</b>										
u. int. / u. ext.	kg	21,8 / 27	21,8 / 32,7	33,5 / 46	37,5 / 60	38,5 / 83				
<b>RACCORDEMENTS ÉLECTRIQUES</b>										
Intensité Nom.	A	4,73	6,78	9,4	13,5	7,3				
Calibre disjonct.	A	16	16	20	32	20				
Câble d'interconnexion u. ext / u. int.		4G x 1,5 mm <sup>2</sup>	4G x 1,5 mm <sup>2</sup>	4G x 1,5 mm <sup>2</sup>	4G x 1,5 mm <sup>2</sup>	4G x 2,5 mm <sup>2</sup>				
Câble alimentation		3G x 1,5 mm <sup>2</sup>	3G x 1,5 mm <sup>2</sup>	3G x 2,5 mm <sup>2</sup>	3G x 6,0 mm <sup>2</sup>	5G x 2,5 mm <sup>2</sup>				
Unité à alimenter élec.		u. ext.	u. ext.	u. ext.	u. ext.	u. ext.				
<b>LIAISONS FRIGORIFIQUES</b>										
Dia. gaz	pouce	3/8"	1/2"	5/8"	5/8"	5/8"				
Dia. liquide	pouce	1/4"	1/4"	3/8"	3/8"	3/8"				
Long. standard	m	5	5	10	30	30				
Long. max	m	15	25	50	50	50				
Dénivelé max.	m	10	15	30	30	30				
Type de réfrigérant (Potentiel de Réchauffement Global)		R32 (675)	R32 (675)	R32 (675)	R32 (675)	R32 (675)				
Charge nominale (long. stand.) / EqCO <sub>2</sub>	g/t	940 / 0,63	950 / 0,64	1300 / 0,88	1700 / 1,15	2000 / 1,35				
Charge add.	g/m	20	20	45	45	45				
<b>DIAMÈTRE ÉVACUATION DES CONDENSATS</b>										
Unité intérieure	mm	26 / 32 <sup>(1)</sup>	26 / 32 <sup>(1)</sup>	26 / 32 <sup>(1)</sup>	26 / 32 <sup>(1)</sup>	26 / 32 <sup>(1)</sup>				

(1) Avec accessoire fourni.

## OPTIONS DISPONIBLES

TÉLÉCOMMANDE FILAIRE	875085	YR-E16A	YR-E16A	YR-E16A	YR-E16A	YR-E16A
Prix (€ H.T.) + éco-part. (€ H.T.)		291 0,12	291 0,12	291 0,12	291 0,12	291 0,12
CÂBLE CONNEXION DOJO	809150	CABLE 4.8M DOJO	CABLE 4.8M DOJO	CABLE 4.8M DOJO	CABLE 4.8M DOJO	CABLE 4.8M DOJO
Prix (€ H.T.)		55,1 -	55,1 -	55,1 -	55,1 -	55,1 -

## DÉTAIL DES LIBELLÉS

UNITÉ INTÉRIEURE AVEC TÉLÉCOMMANDE FOURNIE	AB 012 DB.UI	AB 018 DB.UI	AB 024 DB.UI	AB 036 DB.UI	AB 048 DB.UI
Référence - famille	873938 CV1209	873939 CV1209	873940 CV1209	873941 CV1209	873942 CV1209
Prix (€ H.T.) + éco-part. (€ H.T.)	1 189 1,3	1 432 1,3	1 518 1,3	1 947 1,3	2 056 1,3
FAÇADE	PB-620KB	PB-620KB	PB-950KB	PB-950KB	PB-950KB
Référence - famille	873948 CV1209	873948 CV1209	873949 CV1209	873949 CV1209	873949 CV1209
Prix (€ H.T.)	154 -	154 -	169 -	169 -	169 -
UNITÉ EXTÉRIEURE	1U 012 DC.UE	1U 018 DB.UE	1U 024 DC.UE	1U 036 DB.UE	1U 048 DB.UE
Référence - famille	872181 CV1209	872928 CV1209	872168 CV1209	872930 CV1209	872931 CV1209
Prix (€ H.T.) + éco-part. (€ H.T.)	1 524 6,67	1 996 6,67	2 386 6,67	3 063 6,67	3 981 6,67

# Cassettes 800x800 Confort

FLUIDE  
R410A



Notre partenaire Fujitsu participe au programme EUROVENT pour les splits. Retrouvez les modèles concernés et les données certifiées sur [www.eurovent-certification.com](http://www.eurovent-certification.com).



VERSION CHAUD SEUL  
SELON MODÈLE



(1) Selon modèle. Pour plus d'informations, voir p. 80.

## HAUTE EFFICACITÉ DE LA TURBINE

Grâce à la conception innovante de sa turbine constituée de pales 3 dimensions, cette cassette balaie efficacement toute la surface de l'évaporateur.

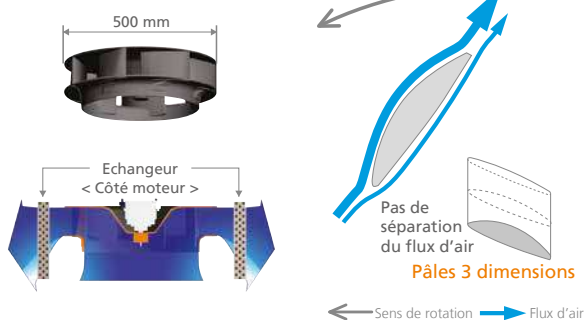

## + PRODUITS

- **Confort acoustique :**
  - 32 dB(A) selon modèle
- **Économies d'énergie :**
  - classe A+ en chaud et classe A++ en froid selon modèle
  - programmation hebdomadaire de série
- **Confort toutes saisons :**
  - arge plage de fonctionnement : de -15°C à 46°C en mode froid et de -15°C à 24°C en mode chaud
- **Installation simplifiée :**
  - grandes longueurs de liaisons frigorifiques (max. 75 m) selon modèle
  - pompe de relevage intégrée (hauteur de refoulement 80 cm)
  - conception des cassettes facilitant l'accèsibilité aux parties techniques

## INSTALLATION ET MAINTENANCE FACILITÉES

La conception de la cassette 800 x 800 facilite l'accès aux parties techniques.

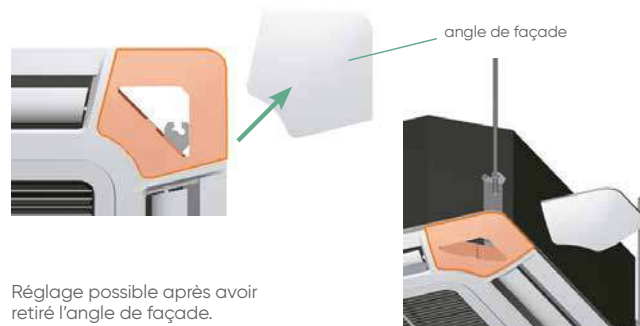

## CASSETTES 800 x 800 CONFORT DC INVERTER - R410A



AOYG 30 & 54 LRL/LRLA



AOYG 30 et 36 LETL



AOYG 45 LBTC



AOYG 54 LETL  
AOYG 36 & 54 LATT

## OPTIONS DISPONIBLES



Télécommande filaire à programmation hebdomadaire  
**UTY-RVNYM**



Télécommande filaire simplifiée  
**UTY-RSNYM**



Télécommande et récepteur infra-rouge  
**UTY-LRHYA2**

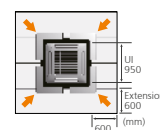

Extension de façade  
**UTG-AGYA-W**



**Interface WI-FI W-LAN**  
pour l'utilisation de l'application FGLAIR.  
Voir compatibilités des interfaces p. 684



**Filtre purificateur**  
Voir compatibilités des filtres p. 980-983



## CARACTÉRISTIQUES TECHNIQUES

Alimentation Mono 230V - 50Hz / Tri 400V + N - 50Hz

PUISSANCE NÉCESSAIRE POUR VOTRE PROJET (W)	8500				10000				12500				13300				10000				12500				14000				
	Monophasé								Triphasé																				
LIBELLÉ UI	AUYG 30 LRLE.UI				AUYG 36 LRLE.UI				AUYG 45 LRLA.UI				AUYG 54 LRLA.UI				AUYG 36 LRLA.UI				AUYG 45 LRLA.UI				AUYG 54 LRLA.UI				
LIBELLÉ UE	AOYG 30 LETL.UE				AOYG 36 LETL.UE				AOYG 45 LBTC.UE				AOYG 54 LETL.UE				AOYG 36 LATT.UE				AOYG 45 LATT.UE				AOYG 54 LATT.UE				
<b>DIMENSIONNEMENT</b>																													
<b>CARACTÉRISTIQUES PRINCIPALES</b>																													
P. frigo. nominale [min. / max.]	W	8500 [2800/10000]				10000 [2800/11200]				12500 [4000/13500]				13300 [4500/14500]				10000 [4700/11400]				12500 [5000/14000]				14000 [5400/16000]			
P. calo. nominale [min. / max.]	W	10000 [2700/11200]				11200 [2700/12700]				13500 [4200/15700]				16000 [4700/16500]				11200 [5000/14000]				14000 [5400/16200]				16000 [5800/18000]			
P. calo. à -7°C	W	8800				9800				12000				12500				11200				12500				13500			
P. abs. nominale en froid	W	2650				3120				3890				4420				2440				3540				4360			
P. abs. nominale en chaud	W	2770				3020				3850				4690				2560				3580				4430			
Débit d'air [u. int.] PV / GV	m³/h	1150 / 1600				1150 / 1800				1250 / 1900				1300 / 2000				1150 / 1800				1250 / 1900				1300 / 2000			
Débit d'air max. [u. ext.] GV	m³/h	3600				3800				4650				6750				6200				6750				6900			
<b>PERFORMANCES</b>																													
EER / SEER / η <sub>s,c</sub>		3,21 / 6,50				3,21 / 6,30				3,11 / 6,20 / 245%				3,01 / 6,23 / 246%				4,10 / 6,50				3,53 / 6,33 / 250%				3,21 / 5,95 / 235%			
COP / SCOP / η <sub>s,h</sub>		3,61 / 4,30				3,71 / 4,20				3,51 / 4,10 / 161%				3,41 / 4,00 / 157%				4,38 / 4,30				3,91 / 4,17 / 164%				3,61 / 4,09 / 161%			
Pression acoustique [u. int.] PV / GV	dB(A)	32 / 40				32 / 43				36 / 46				37 / 47				33 / 44				36 / 46				37 / 47			
Puissance acoustique [u. int.]	dB(A)	54				57				60				63				58				61				63			
Pression acoustique [u. ext.] mode froid	dB(A)	53				54				58				55				51				54				55			
Puissance acoustique [u. ext.] mode froid	dB(A)	68				69				72				71				67				69				71			
<b>CLASSIFICATION ErP</b>																													
Classe énergétique (froid)		A++				A++				-				-				A++				-				-			
Classe énergétique (chaud)		A+				A+				-				-				A+				-				-			
<b>PLAGE DE FONCTIONNEMENT</b>																													
Froid	°C	-15 à 46				-15 à 46				-15 à 46				-15 à 46				-15 à 46				-15 à 46				-15 à 46			
Chaud	°C	-15 à 24				-15 à 24				-15 à 24				-15 à 24				-15 à 24				-15 à 24				-15 à 24			
<b>INSTALLATION</b>																													
<b>DIMENSIONS (HxLxP)</b>																													
u. int. (caisson)	mm	288 x 840 x 840				288 x 840 x 840				288 x 840 x 840				288 x 840 x 840				288 x 840 x 840				288 x 840 x 840				288 x 840 x 840			
u. int. (façade)	mm	50 x 950 x 950				50 x 950 x 950				50 x 950 x 950				50 x 950 x 950				50 x 950 x 950				50 x 950 x 950				50 x 950 x 950			
u. ext.	mm	830 x 900 x 330				830 x 900 x 330				914 x 970 x 370				1290 x 900 x 330				1290 x 900 x 330				1290 x 900 x 330				1290 x 900 x 330			
<b>POIDS</b>																													
u. int. / u. ext.	kg	26 / 61				26 / 61				26 / 75				26 / 86				26 / 104				26 / 104				26 / 104			
<b>RACCORDEMENTS ÉLECTRIQUES</b>																													
Intensité Nom.	A	12,2				13,3				16,5				20,5				3,9				5,3				6,6			
Calibre disjonct.	A	20				32				32				32				16				20				20			
Câble d'interconnexion u. ext / u. int.		4G x 1,5 mm²				4G x 1,5 mm²				4G x 1,5 mm²				4G x 1,5 mm²				4G x 1,5 mm²				4G x 1,5 mm²				4G x 1,5 mm²			
Câble alimentation		3G x 2,5 mm²				3G x 6 mm²				3G x 6 mm²				3G x 6 mm²				5G x 1,5 mm²				5G x 2,5 mm²				5G x 2,5 mm²			
Unité à alimenter élec.	u. ext.	u. ext.				u. ext.				u. ext.				u. ext.				u. ext.				u. ext.							
<b>LIAISONS FRIGORIFIQUES</b>																													
Dia. gaz	pouce	5/8"				5/8"				5/8"				5/8"				5/8"				5/8"				5/8"			
Dia. liquide	pouce	3/8"				3/8"				3/8"				3/8"				3/8"				3/8"				3/8"			
Long. standard	m	20				20				20				20				30				30				30			
Long. min. / max	m	5 / 50				5 / 50				5 / 50				5 / 50				5 / 75				5 / 75				5 / 75			
Dénivelé max.	m	30				30				30				30				30				30				30			
Type de réfrigérant (Potentiel de Réchauffement Global)		R410A [2088]				R410A [2088]				R410A [2088]				R410A [2088]				R410A [2088]				R410A [2088]				R410A [2088]			
Charge nominale (long. stand.) / EqCO <sub>2</sub>	g/t	2 100 / 4,385				2 100 / 4,385				3 350 / 6,995				3 350 / 6,995				3 450 / 7,204				3 450 / 7,204				3 450 / 7,204			
Charge add.	g/m	40				40				40				40				50				50				50			
<b>DIAMÈTRE ÉVACUATION DES CONDENSATS</b>																													
Unité intérieure	mm	32 <sup>(1)</sup>				32 <sup>(1)</sup>				32 <sup>(1)</sup>				32 <sup>(1)</sup>				32 <sup>(1)</sup>				32 <sup>(1)</sup>				32 <sup>(1)</sup>			

(1) Avec accessoire fourni.

## OPTIONS DISPONIBLES

<b>TÉLÉCOMMANDE FILAIRE</b>	875019	UTY-RVNYM	UTY-RVNYM	UTY-RVNYM	UTY-RVNYM	UTY-RVNYM	UTY-RVNYM	UTY-RVNYM	UTY-RVNYM
Prix (€ H.T.) + éco-part. (€ H.T.)		332 0,12	332 0,12	332 0,12	332 0,12	332 0,12	332 0,12	332 0,12	332 0,12
<b>TÉLÉCOMMANDE FILAIRE SIMPLIFIÉE</b>	809459	UTY-RSNYM	UTY-RSNYM	UTY-RSNYM	UTY-RSNYM	UTY-RSNYM	UTY-RSNYM	UTY-RSNYM	UTY-RSNYM
Prix (€ H.T.) + éco-part. (€ H.T.)		222 0,12	222 0,12	222 0,12	222 0,12	222 0,12	222 0,12	222 0,12	222 0,12
<b>TÉLÉCOMMANDE INFRA-ROUGE</b>	875011	UTY-LRHYA2	UTY-LRHYA2	UTY-LRHYA2	UTY-LRHYA2	UTY-LRHYA2	UTY-LRHYA2	UTY-LRHYA2	UTY-LRHYA2
Prix (€ H.T.) + éco-part. (€ H.T.)		448 0,12	448 0,12	448 0,12	448 0,12	448 0,12	448 0,12	448 0,12	448 0,12
<b>EXTENSION DE FAÇADE</b>	875020	UTG-AGYA-W	UTG-AGYA-W	UTG-AGYA-W	UTG-AGYA-W	UTG-AGYA-W	UTG-AGYA-W	UTG-AGYA-W	UTG-AGYA-W
Prix (€ H.T.)		479 -	479 -	479 -	479 -	479 -	479 -	479 -	479 -
<b>KIT AIR NEUF <sup>(1)</sup></b>	875054	UTZ-VXRA	UTZ-VXRA	UTZ-VXRA	UTZ-VXRA	UTZ-VXRA	UTZ-VXRA	UTZ-VXRA	UTZ-VXRA
Prix (€ H.T.)		711 -	711 -	711 -	711 -	711 -	711 -	711 -	711 -
<b>INTERFACE WI-FI</b>	875081	UTY-TFNXX1	UTY-TFNXX1	UTY-TFNXX1	UTY-TFNXX1	UTY-TFNXX1	UTY-TFNXX1	UTY-TFNXX1	UTY-TFNXX1
Prix (€ H.T.) + éco-part. (€ H.T.)		210 0,12	210 0,12	210 0,12	210 0,12	210 0,12	210 0,12	210 0,12	210 0,12
<b>FILTRE PURIFICATEUR</b>	875177	UTD-HFRA	UTD-HFRA	UTD-HFRA	UTD-HFRA	UTD-HFRA	UTD-HFRA	UTD-HFRA	UTD-HFRA
Prix (€ H.T.) + éco-part. (€ H.T.)		138 -	138 -	138 -	138 -	138 -	138 -	138 -	138 -

(1) Pour plus d'informations, se reporter à la notice d'installation NI 923080.

## DÉTAIL DES LIBELLÉS

<b>UNITÉ INTÉRIEURE AVEC TÉLÉCOMMANDE FOURNIE</b>	AUYG 30 LRLE.UI	AUYG 36 LRLE.UI	AUYG 45 LRLA.UI	AUYG 54 LRLA.UI	AUYG 36 LRLA.UI	AUYG 45 LRLA.UI	AUYG 54 LRLA.UI
Référence - famille	873022 CV1209	873023 CV1209	873017 CV1209	873018 CV1209	873016 CV1209	873017 CV1209	873018 CV1209
Prix (€ H.T.) + éco-part. (€ H.T.)	2 483 1,3	2 554 1,3	3 151 1,3	3 163 1,3	2 613 1,3	3 151 1,3	3 163 1,3
<b>FAÇADE</b>	UTG-UGYA-W	UTG-UGYA-W	UTG-UGYA-W	UTG-UGYA-W	UTG-UGYA-W	UTG-UGYA-W	UTG-UGYA-W
Référence - famille	857009 CV1209	857009 CV1209	857009 CV1209	857009 CV1209	857009 CV1209	857009 CV1209	857009 CV1209
Prix (€ H.T.)	179 -	179 -	179 -	179 -	179 -	179 -	179 -
<b>UNITÉ EXTÉRIEURE</b>	AOYG 30 LETL.UE	AOYG 36 LETL.UE	AOYG 45 LBTC.UE	AOYG 54 LETL.UE	AOYG 36 LATT.UE	AOYG 45 LATT.UE	AOYG 54 LATT.UE
Référence - famille	872008 CV1209	872010 CV1209	872076 CV1209	872021 CV1209	872001 CV1209	872002 CV1209	872003 CV1209
Prix (€ H.T.) + éco-part. (€ H.T.)	3 128 6,67	3 742 6,67	3 886 6,67	4 274 6,67	4 028 6,67	4 412 6,67	5 006 6,67

# Cassettes 600x600 Confort

FLUIDE  
R410A



Notre partenaire Fujitsu participe au programme EUROVENT pour les splits. Retrouvez les modèles concernés et les données certifiées sur [www.eurovent-certification.com](http://www.eurovent-certification.com).



(1) Selon modèle. Pour plus d'informations, voir p. 80.

## TURBINE DE VENTILATION 2 ÉTAGES

Des performances optimisées grâce à la turbine 2 étages.

### Turbine conventionnelle

Avec une turbine conventionnelle, la majorité du flux d'air passe à proximité du moteur. La surface d'échange et les vitesses d'air en sortie ne sont pas homogènes.

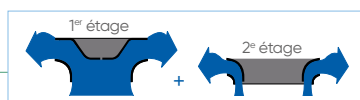
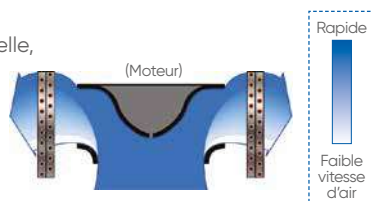

### Turbine 2 étages

Grâce à cette technologie, la surface d'échange est 20% plus importante et les vitesses d'air à la sortie de l'échangeur sont beaucoup plus homogènes.

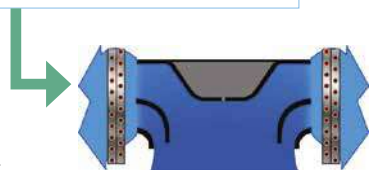

## CASSETTES 600 x 600 CONFORT DC INVERTER - R410A



## + PRODUITS

- **Confort acoustique :**
  - 26 dB(A) selon modèle
- **Économies d'énergie :**
  - classe A+ en chaud selon modèle et classe A++ en froid selon modèle
  - programmation hebdomadaire (en option)
- **Confort toutes saisons :**
  - large plage de fonctionnement : de -10°C à 46°C en mode froid et de -15°C à 24°C en mode chaud
- **Installation simplifiée :**
  - pompe de relevage intégrée (hauteur de refoulement 70 cm)
  - paramétrages d'installation via les télécommandes

## SÉLECTION D'UN RÉGLAGE "PLAFOND HAUT"

Les modèles 600 x 600 peuvent traiter des locaux de grande hauteur (3,5 m).

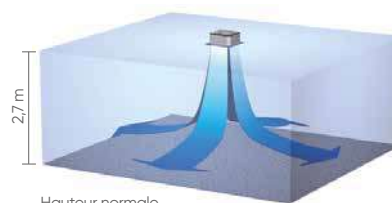

## OPTIONS DISPONIBLES



Interface WI-FI W-LAN pour l'utilisation de l'application FGLAIR. Voir compatibilités des interfaces p. 684



Filtere purificateur Voir compatibilités des filtres p. 980-983



## CARACTÉRISTIQUES TECHNIQUES

Alimentation Mono 230V - 50Hz

PUISSANCE NÉCESSAIRE POUR VOTRE PROJET (W)		5 200	6 800
<b>LIBELLÉ UI</b>		AUYG 18 LVLB.UI	AUYG 24 LVLA.UI
<b>LIBELLÉ UE</b>		AOYG 18 LBCB.UE	AOYG 24 LBCB.UE
<b>DIMENSIONNEMENT</b>			
<b>CARACTÉRISTIQUES PRINCIPALES</b>			
P. frigo. nominale (min. / max.)	W	5 200 (900/5 900)	6 800 (900/8 000)
P. calo. nominale (min. / max.)	W	6 000 (900/7 500)	8 000 (900/9 100)
P. calo. à -7°C	W	5 850	7 050
P. abs. nominale en froid	W	1 620	2 210
P. abs. nominale en chaud	W	1 660	2 260
Débit d'air (u. int.) PV / GV	m³/h	410 / 680	450 / 930
Débit d'air max. (u. ext.) GV	m³/h	2 000	2 850
<b>PERFORMANCES</b>			
EER / SEER		3,21 / <b>6,20</b>	3,08 / <b>5,60</b>
COP / SCOP		3,61 / <b>4,20</b>	3,54 / <b>3,90</b>
Pression acoustique (u. int.) PV / GV	dB(A)	26 / 38	30 / 49
Puissance acoustique (u. int.)	dB(A)	50	59
Pression acoustique (u. ext.) mode froid	dB(A)	50	53
Puissance acoustique (u. ext.) mode froid	dB(A)	62	66
<b>CLASSIFICATION ErP</b>			
Classe énergétique (froid)		A++	A+
Classe énergétique (chaud)		A+	A
<b>PLAGE DE FONCTIONNEMENT</b>			
Froid	°C	-10 à 46	-10 à 46
Chaud	°C	-15 à 24	-15 à 24
<b>INSTALLATION</b>			
<b>DIMENSIONS (HxLxP)</b>			
u. int. (caisson)	mm	245 x 570 x 570 (+75)	245 x 570 x 570 (+75)
u. int. (façade)	mm	49 x 700 x 700	49 x 700 x 700
u. ext.	mm	632 x 799 x 290	714 x 820 x 315
<b>POIDS</b>			
u. int. / u. ext.	kg	15 / 36	15 / 42
<b>RACCORDEMENTS ÉLECTRIQUES</b>			
Intensité Nom.	A	7,4	9,9
Calibre disjonct.	A	16	20
Câble d'interconnexion u. ext / u. int.		4G x 1,5 mm²	4G x 1,5 mm²
Câble alimentation		3G x 1,5 mm²	3G x 2,5 mm²
Unité à alimenter élec.		u. ext.	u. ext.
<b>LIAISONS FRIGORIFIQUES</b>			
Dia. gaz	pouce	1/2"	5/8"
Dia. liquide	pouce	1/4"	1/4"
Long. standard	m	15	15
Long. min. / max	m	5 / 25	5 / 30
Dénivelé max.	m	15	20
Type de réfrigérant (Potential de Réchauffement Global)		R410A (2088)	R410A (2088)
Charge nominale (long. stand.) / EqCO <sub>2</sub>	g/t	1 250 / 2,610	1 700 / 3,550
Charge add.	g/m	20	20
<b>DIAMÈTRE ÉVACUATION DES CONDENSATS</b>			
Unité intérieure	mm	32 <sup>(1)</sup>	32 <sup>(1)</sup>

(1) Avec accessoire fourni.

## OPTIONS DISPONIBLES

<b>TÉLÉCOMMANDE FILAIRE</b>	<b>875019</b>	<b>UTY-RVNYM</b>	<b>UTY-RVNYM</b>
Prix (€ H.T.) + éco-part. (€ H.T.)		332 0,12	332 0,12
<b>TÉLÉCOMMANDE FILAIRE SIMPLIFIÉE</b>	<b>809459</b>	<b>UTY-RSNYM</b>	<b>UTY-RSNYM</b>
Prix (€ H.T.) + éco-part. (€ H.T.)		222 0,12	222 0,12
<b>KIT AIR NEUF <sup>(1)</sup></b>	<b>809372</b>	<b>UTZ-VXAA</b>	<b>UTZ-VXAA</b>
Prix (€ H.T.)		576 -	576 -
<b>INTERFACE WI-FI</b>	<b>875081</b>	<b>UTY-TFNXZ1</b>	<b>UTY-TFNXZ1</b>
Prix (€ H.T.) + éco-part. (€ H.T.)		210 0,12	210 0,12
<b>FILTRE PURIFICATEUR</b>	<b>875176</b>	<b>UTD-HFAA</b>	<b>UTD-HFAA</b>
Prix (€ H.T.) + éco-part. (€ H.T.)		138 -	138 -

(1) Pour plus d'informations, se reporter à la notice d'installation NI 923080.

## DÉTAIL DES LIBELLÉS

<b>UNITÉ INTÉRIEURE AVEC TÉLÉCOMMANDE FOURNIE</b>	<b>AUYG 18 LVLB.UI</b>	<b>AUYG 24 LVLA.UI</b>
Référence - famille	<b>873218</b> CV1209	<b>873005</b> CV1209
Prix (€ H.T.) + éco-part. (€ H.T.)	2 137 1,3	2 349 1,3
<b>FAÇADE</b>	<b>UTG-UFYD-W</b>	<b>UTG-UFYD-W</b>
Référence - famille	<b>857012</b> CV1209	<b>857012</b> CV1209
Prix (€ H.T.)	179 -	179 -
<b>UNITÉ EXTÉRIEURE</b>	<b>AOYG 18 LBCB.UE</b>	<b>AOYG 24 LBCB.UE</b>
Référence - famille	<b>872074</b> CV1209	<b>872075</b> CV1209
Prix (€ H.T.) + éco-part. (€ H.T.)	2 274 6,67	2 566 6,67

# Plafonniers Confort



Notre partenaire Fujitsu participe au programme EUROVENT pour les splits. Retrouvez les modèles concernés et les données certifiées sur [www.eurovent-certification.com](http://www.eurovent-certification.com).



VERSION  
CHAUD SEUL  
SELON MODÈLE



(1) Selon modèle. Pour plus d'informations, voir p. 80.

## PERFORMANCE GAMME CONFORT

La gamme Confort dispose des performances avancées pour votre projet.



\*Selon modèle

## DESIGN MODERNE ET MAINTENANCE FACILITÉE

Le design de l'unité plafonnier s'intègre facilement dans tous types d'environnements tertiaires. La face avant s'ouvre sans démonter l'unité intérieure pour une intervention rapide. L'accès aux condensats et au câblage est facilité grâce à une large ouverture sur le côté.



## + PRODUITS

- **Économies d'énergie :**
  - classe A+ en chaud et classe A++ en froid
  - programmation hebdomadaire (en fonction de la télécommande choisie)
- **Confort toutes saisons :**
  - large plage de fonctionnement : de -15°C à 46°C en mode froid et de -15°C à 24°C en mode chaud
- **Discrétion :**
  - unité intérieure design et compacte
- **Installation et maintenance facilitées**

## LONGUEURS DE LIAISONS GAMME CONFORT

La gamme Confort dispose de longueurs et de dénivelés frigorifiques adaptés à vos projets exigeants.

Longueur max : **30 m**

Dénivelé max : **25 m\***  
soit environ 8 étages

\*Selon modèle

## MULTIPLES POSSIBILITÉS D'INSTALLATION

Les liaisons frigorifiques et les évacuations de condensats peuvent être réalisées à gauche ou à droite, par le côté ou en-dessous de l'unité.



## PLAFONNIERS CONFORT DC INVERTER - R32



ABYG 18/22 KRTA



ABYG 24 KRTA



Télécommande filaire tactile conseillée  
UTY-RNRYZ3



AOYG 18 et 22 KBTB



AOYG 24 KBTB

## OPTIONS DISPONIBLES



Télécommande filaire  
UTY-RLRY



Télécommande filaire compacte  
UTY-RCRYZ1



Télécommande simplifiée  
UTY-RSRY



Kit récepteur infra-rouge  
UTY-LBTHY\*  
\*Avec télécommande fournie



Kit liaison frigorifique\*  
UTY-FX24A/35A  
\*Nécessaire dans le cas d'un raccordement frigorifique du plafonnier par le haut.



Interface Wi-Fi W-LAN pour l'utilisation de l'application FGLAIR. Voir compatibilités des interfaces p. 684





## CARACTÉRISTIQUES TECHNIQUES

Alimentation Mono 230V - 50Hz

PUISSANCE NÉCESSAIRE POUR VOTRE PROJET (W)	5 200			6 000			6 800			
	Monophasé									
LIBELLÉ UI	ABYG 18 KRTA.UI			ABYG 22 KRTA.UI			ABYG 24 KRTA.UI			
LIBELLÉ UE	AOYG 18 KBTB.UE			AOYG 22 KBTB.UE			AOYG 24 KBTB.UE			
<b>DIMENSIONNEMENT</b>										
<b>CARACTÉRISTIQUES PRINCIPALES</b>										
P. frigo. nominale [min. / max.]	W	5 200 [900 / 5 900]			6 000 [900 / 6 700]			6 800 [900 / 8 000]		
P. calo. nominale [min. / max.]	W	6 000 [900 / 7 500]			7 000 [900 / 8 000]			7 500 [900 / 9 100]		
P. calo. à -7°C	W	5 790			6 170			7 020		
P. abs. nominale en froid	W	1 550			1 870			2 140		
P. abs. nominale en chaud	W	1 620			1 950			1 970		
Débit d'air [u. int.] PV / GV	m³/h	650 / 840			650 / 900			700 / 1 230		
Débit d'air max. [u. ext.] GV	m³/h	2 160			2 240			2 700		
<b>PERFORMANCES</b>										
EER / SEER		3,35 / 6,20			3,21 / 6,10			3,18 / 6,20		
COP / SCOP		3,70 / 4,10			3,60 / 4,00			3,80 / 4,10		
Pression acoustique [u. int.] PV/GV	dB(A)	31/38			31/42			29/41		
Puissance acoustique [u. int.]	dB(A)	53			57			56		
Pression acoustique [u. ext.] mode froid	dB(A)	50			51			53		
Puissance acoustique [u. ext.] mode froid	dB(A)	62			63			65		
<b>CLASSIFICATION ErP</b>										
Classe énergétique (froid)		A++			A++			A++		
Classe énergétique (chaud)		A+			A+			A+		
<b>PLAGE DE FONCTIONNEMENT</b>										
Froid	°C	-15 à 46			-15 à 46			-15 à 46		
Chaud	°C	-15 à 24			-15 à 24			-15 à 24		
<b>INSTALLATION</b>										
<b>DIMENSIONS (HxLxP)</b>										
u. int.	mm	235 x 1 080 x 705			235 x 1 080 x 705			235 x 1 390 x 705		
u. ext.	mm	632 x 799 x 290			632 x 799 x 290			716 x 820 x 315		
<b>POIDS</b>										
u. int. / u. ext.	kg	23 / 36			23 / 38			29 / 42		
<b>RACCORDEMENTS ÉLECTRIQUES</b>										
Intensité Nom.	A	12,1			12,6			9,5		
Calibre disjonct.	A	16			16			20		
Câble d'interconnexion u. ext / u. int.		4G x 1,5 mm²			4G x 1,5 mm²			4G x 1,5 mm²		
Câble alimentation		3G x 1,5 mm²			3G x 1,5 mm²			3G x 2,5 mm²		
Unité à alimenter élec.		u. ext			u. ext			u. ext		
<b>LIAISONS FRIGORIFIQUES</b>										
Dia. gaz	pouce	1/2"			1/2"			1/2"		
Dia. liquide	pouce	1/4"			1/4"			1/4"		
Long. standard	m	20			20			20		
Long. min/max	m	5 / 30			5 / 30			5 / 30		
Dénivelé max.	m	20			25			25		
Type de réfrigérant (Potential de Réchauffement Global)		R32 (675)			R32 (675)			R32 (675)		
Charge nominale (long. stand.) / EqCO <sub>2</sub>	g/t	1 020 / 0,689			1 250 / 0,844			1 250 / 0,844		
Charge add.	g/m	20			20			20		
<b>DIAMÈTRE ÉVACUATION DES CONDENSATS</b>										
Unité intérieure	mm	32 <sup>(1)</sup>			32 <sup>(1)</sup>			32 <sup>(1)</sup>		

(1) Avec accessoire fourni.

## OPTIONS DISPONIBLES

TÉLÉCOMMANDE FILAIRE	876138	UTY-RLRY	UTY-RLRY	UTY-RLRY
Prix (€ H.T.) + éco-part. (€ H.T.)		180 0,12	180 0,12	180 0,12
TÉLÉCOMMANDE FILAIRE COMPACTE <sup>(1)</sup>	809034	UTY-RCRYZ1	UTY-RCRYZ1	UTY-RCRYZ1
Prix (€ H.T.) + éco-part. (€ H.T.)		222 0,12	222 0,12	222 0,12
TÉLÉCOMMANDE FILAIRE SIMPLIFIÉE	809030	UTY-RSRY	UTY-RSRY	UTY-RSRY
Prix (€ H.T.) + éco-part. (€ H.T.)		149 0,12	149 0,12	149 0,12
KIT RÉCEPTEUR INFRA-ROUGE <sup>(2)</sup>	875145	UTY-LBTYH	UTY-LBTYH	UTY-LBTYH
Prix (€ H.T.) + éco-part. (€ H.T.)		436 0,12	436 0,12	436 0,12
KIT LIAISON FRIGORIFIQUE	875146	UTP-FX24A	UTP-FX24A	UTP-FX24A
Prix (€ H.T.)		107 -	107 -	107 -
KIT LIAISON FRIGORIFIQUE	875147	UTP-FX35A	UTP-FX35A	UTP-FX35A
Prix (€ H.T.)		111 -	111 -	111 -
INTERFACE WI-FI	875100	UTY-TFSXZ1	UTY-TFSXZ1	UTY-TFSXZ1
Prix (€ H.T.) + éco-part. (€ H.T.)		210 0,12	210 0,12	210 0,12

(1) Télécommande à encastrer - (2) Avec télécommande fournie

## DÉTAIL DES LIBELLÉS

UNITÉ INTÉRIEURE	ABYG 18 KRTA.UI	ABYG 22 KRTA.UI	ABYG 24 KRTA.UI
Référence - famille	873181 CV1209	873182 CV1209	873183 CV1209
Prix (€ H.T.) + éco-part. (€ H.T.)	1 492 1,67	1 696 1,67	1 944 1,67
TÉLÉCOMMANDE FILAIRE CONSEILLÉE	UTY-RNRYZ5	UTY-RNRYZ5	UTY-RNRYZ5
Référence - famille	876554 CV1210	876554 CV1210	876554 CV1210
Prix (€ H.T.) + éco-part. (€ H.T.)	246 0,12	246 0,12	246 0,12
UNITÉ EXTÉRIEURE	AOYG 18 KBTB.UE	AOYG 22 KBTB.UE	AOYG 24 KBTB.UE
Référence - famille	872083 CV1209	872084 CV1209	872085 CV1209
Prix (€ H.T.) + éco-part. (€ H.T.)	2 332 6,67	2 563 6,67	2 796 6,67

# Plafonniers

## Confort grandes puissances



Notre partenaire Fujitsu participe au programme EUROVENT pour les splits. Retrouvez les modèles concernés et les données certifiées sur [www.eurovent-certification.com](http://www.eurovent-certification.com).



VERSION CHAUD SEUL SELON MODÈLE



(1) Selon modèle. Pour plus d'informations, voir p. 80.

### PERFORMANCE GAMME CONFORT

La gamme Confort dispose des performances avancées pour votre projet.

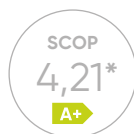

\*Selon modèle

### DESIGN MODERNE ET MAINTENANCE FACILITÉE

Le design de l'unité plafonnier s'intègre facilement dans tous types d'environnements tertiaires. La face avant s'ouvre sans démonter l'unité intérieure pour une intervention rapide. L'accès aux condensats et au câblage est facilité grâce à une large ouverture sur le côté.



## + PRODUITS

- **Économies d'énergie :**
  - classe A+ en chaud et classe A++ en froid
  - programmation hebdomadaire (en fonction de la télécommande choisie)
- **Confort toutes saisons :**
  - large plage de fonctionnement : de -15°C à 46°C en mode froid et de -15°C à 24°C en mode chaud
- **Discrétion :**
  - unité intérieure design et compacte
- **Installation et maintenance facilitées**

### LONGUEURS DE LIAISONS GAMME CONFORT

La gamme Confort dispose de longueurs et de dénivelés frigorifiques adaptés à vos projets exigeants.

Longueur max : **50 m**

Dénivelé max : **30 m**  
soit environ 10 pages

### MULTIPLES POSSIBILITÉS D'INSTALLATION

Les liaisons frigorifiques et les évacuations de condensats peuvent être réalisées à gauche ou à droite, par le côté ou en-dessous de l'unité.



### PLAFONNIERS CONFORT DC INVERTER - R32



ABYG 30 à 54 KRTA



Télécommande filaire tactile conseillée  
**UTY-RNRYZS**



AOYG 30 et 36 KBTB



AOYG 45 KBTB



AOYG 36 KRTA



AOYG 45 et 54 KRTA

### OPTIONS DISPONIBLES



Télécommande filaire  
**UTY-RLRY**



Télécommande filaire compacte  
**UTY-RCRYZ1**



Télécommande simplifiée  
**UTY-RSRY**



Kit récepteur infra-rouge  
**UTY-LBTHY\***  
\*Avec télécommande fournie



**Interface Wi-Fi W-LAN** pour l'utilisation de l'application FGLAIR. Voir compatibilités des interfaces p. 684



Kit liaison frigorifique\*  
**UTP-FX24A/35A**  
\*Nécessaire dans le cas d'un raccordement frigorifique du plafonnier par le haut.



## CARACTÉRISTIQUES TECHNIQUES

Alimentation Mono 230V - 50Hz /  
Tri 400V + N - 50Hz

**PUISSANCE NÉCESSAIRE  
POUR VOTRE PROJET (W)**

	8 500	9 500	12 100	9 500	12 100	13 400
	Monophasé			Triphasé		
<b>LIBELLÉ UI</b>	ABYG 30 KRTA.UI	ABYG 36 KRTA.UI	ABYG 45 KRTA.UI	ABYG 36 KRTA.UI	ABYG 45 KRTA.UI	ABYG 54 KRTA.UI
<b>LIBELLÉ UE</b>	AOYG 30 KBTB.UE	AOYG 36 KBTB.UE	AOYG 45 KBTB.UE	AOYG 36 KRTA.UE	AOYG 45 KRTA.UE	AOYG 54 KRTA.UE

## DIMENSIONNEMENT

## CARACTÉRISTIQUES PRINCIPALES

		8 500 (2800 / 10000)	9 500 (2800 / 11200)	12 100 (4000 / 13500)	9 500 (2800 / 11200)	12 100 (4000 / 13500)	13 400 (4500 / 14500)
P. frigo. nominale (min. / max.)	W	8660	9820	13490	9820	13490	13740
P. calo. nominale (min. / max.)	W	10000	10800	13500	10800	13500	15500
P. calo. à -7°C	W	8660	9820	13490	9820	13490	13740
P. abs. nominale en froid	W	2650	2960	4220	2960	4220	4420
P. abs. nominale en chaud	W	2770	2880	3840	2880	3840	4430
Débit d'air (u. int.) PV / GV	m³/h	800/1400	1050/1850	1130/1900	1050/1850	1130/1900	1220/2100
Débit d'air max. (u. ext.) GV	m³/h	3750	3750	4450	3750	4450	4450

## PERFORMANCES

EER / SEER / η <sub>s,c</sub>		3,21 / <b>6,10</b>	3,21 / <b>6,37</b>	2,87 / <b>6,24</b> / 247%	3,21 / <b>6,37</b>	2,87 / <b>6,24</b> / 247%	3,03 / <b>5,88</b> / 232%
COP / SCOP / η <sub>s,h</sub>		3,61 / <b>4,00</b>	3,75 / <b>4,21</b>	3,52 / <b>4,05</b> / 159%	3,75 / <b>4,21</b>	3,52 / <b>4,05</b> / 159%	3,50 / <b>3,95</b> / 155%
Pression acoustique (u. int.) PV / GV	dB(A)	32 / 45	32 / 44	31 / 45	32 / 44	31 / 45	38 / 48
Puissance acoustique (u. int.)	dB(A)	60	59	60	59	60	63
Pression acoustique (u. ext.) mode froid	dB(A)	53	55	57	55	57	57
Puissance acoustique (u. ext.) mode froid	dB(A)	68	70	71	70	71	73

## CLASSIFICATION ErP

Classe énergétique (froid)		A++	A++	-	A++	-	-
Classe énergétique (chaud)		A+	A+	-	A+	-	-

## PLAGE DE FONCTIONNEMENT

Froid	°C	-15 à 46	-15 à 46	-15 à 46	-15 à 46	-15 à 46	-15 à 46
Chaud	°C	-15 à 24	-15 à 24	-15 à 24	-15 à 24	-15 à 24	-15 à 24

## INSTALLATION

## DIMENSIONS (HxLxP)

u. int.	mm	235 x 1390 x 705	235 x 1700 x 705	235 x 1700 x 705	235 x 1700 x 705	235 x 1700 x 705	235 x 1700 x 705
u. ext.	mm	788 x 940 x 320	788 x 940 x 320	998 x 940 x 320	788 x 940 x 320	998 x 940 x 320	998 x 940 x 320

## POIDS

u. int. / u. ext.	kg	29 / 52	38 / 52	38 / 67	38 / 53	38 / 67	38 / 67
-------------------	----	---------	---------	---------	---------	---------	---------

## RACCORDEMENTS ÉLECTRIQUES

Intensité Nom.	A	12,1	13,1	18,6	5,7	7,7	8
Catibre disjonct.	A	32	32	32	16	20	20
Câble d'interconnexion u. ext / u. int.		4G x 1,5 mm <sup>2</sup>	4G x 1,5 mm <sup>2</sup>	4G x 1,5 mm <sup>2</sup>	4G x 1,5 mm <sup>2</sup>	4G x 1,5 mm <sup>2</sup>	4G x 1,5 mm <sup>2</sup>
Câble alimentation		3G x 6 mm <sup>2</sup>	3G x 6 mm <sup>2</sup>	3G x 6 mm <sup>2</sup>	5G x 1,5 mm <sup>2</sup>	5G x 2,5 mm <sup>2</sup>	5G x 2,5 mm <sup>2</sup>
Unité à alimenter élec.		u.ext	u.ext	u.ext	u.ext	u.ext	u.ext

## LIAISONS FRIGORIFIQUES

Dia. gaz	pouce	5/8"	5/8"	5/8"	5/8"	5/8"	5/8"
Dia. liquide	pouce	3/8"	3/8"	3/8"	3/8"	3/8"	3/8"
Long. standard	m	30	30	30	30	30	30
Long. min. / max	m	5 / 50	5 / 50	5 / 50	5 / 50	5 / 50	5 / 50
Dénivelé max.	m	30	30	30	30	30	30
Type de réfrigérant (Potentiel de Réchauffement Global)		R32 (675)	R32 (675)	R32 (675)	R32 (675)	R32 (675)	R32 (675)
Charge nominale (long. stand.) / EqCO <sub>2</sub>	g/t	1900 / 1,283	1900 / 1,283	2700 / 1,823	1900 / 1,283	2700 / 1,823	2700 / 1,823
Charge add.	g/m	40	40	40	40	40	40

## DIAMÈTRE ÉVACUATION DES CONDENSATS

Unité intérieure	mm	32 <sup>(1)</sup>	32 <sup>(1)</sup>	32 <sup>(1)</sup>	32 <sup>(1)</sup>	32 <sup>(1)</sup>	32 <sup>(1)</sup>
------------------	----	-------------------	-------------------	-------------------	-------------------	-------------------	-------------------

(1) Avec accessoire fourni.

## OPTIONS DISPONIBLES

<b>TÉLÉCOMMANDE FILAIRE</b>	876138	UTY-RLRY	UTY-RLRY	UTY-RLRY	UTY-RLRY	UTY-RLRY	UTY-RLRY
Prix (€ H.T.) + éco-part. (€ H.T.)		180 0,12	180 0,12	180 0,12	180 0,12	180 0,12	180 0,12
<b>TÉLÉCOMMANDE FILAIRE COMPACTE<sup>(1)</sup></b>	809034	UTY-RCRYZ1	UTY-RCRYZ1	UTY-RCRYZ1	UTY-RCRYZ1	UTY-RCRYZ1	UTY-RCRYZ1
Prix (€ H.T.) + éco-part. (€ H.T.)		222 0,12	222 0,12	222 0,12	222 0,12	222 0,12	222 0,12
<b>TÉLÉCOMMANDE FILAIRE SIMPLIFIÉE</b>	809030	UTY-RSRY	UTY-RSRY	UTY-RSRY	UTY-RSRY	UTY-RSRY	UTY-RSRY
Prix (€ H.T.) + éco-part. (€ H.T.)		149 0,12	149 0,12	149 0,12	149 0,12	149 0,12	149 0,12
<b>KIT RÉCEPTEUR INFRA-ROUGE<sup>(2)</sup></b>	875145	UTY-LBTHYH	UTY-LBTHYH	UTY-LBTHYH	UTY-LBTHYH	UTY-LBTHYH	UTY-LBTHYH
Prix (€ H.T.) + éco-part. (€ H.T.)		436 0,12	436 0,12	436 0,12	436 0,12	436 0,12	436 0,12
<b>KIT LIAISON FRIGORIFIQUE</b>	875146	UTP-FX24A	UTP-FX24A	UTP-FX24A	UTP-FX24A	UTP-FX24A	UTP-FX24A
Prix (€ H.T.)		107 -	107 -	107 -	107 -	107 -	107 -
<b>KIT LIAISON FRIGORIFIQUE</b>	875147	UTP-FX35A	UTP-FX35A	UTP-FX35A	UTP-FX35A	UTP-FX35A	UTP-FX35A
Prix (€ H.T.)		111 -	111 -	111 -	111 -	111 -	111 -
<b>INTERFACE WI-FI</b>	875100	UTY-TFSXZ1	UTY-TFSXZ1	UTY-TFSXZ1	UTY-TFSXZ1	UTY-TFSXZ1	UTY-TFSXZ1
Prix (€ H.T.) + éco-part. (€ H.T.)		210 0,12	210 0,12	210 0,12	210 0,12	210 0,12	210 0,12

(1) Télécommande à encastrier - (2) Avec télécommande fournie

## DÉTAIL DES LIBELLÉS

<b>UNITÉ INTÉRIEURE</b>	ABYG 30 KRTA.UI	ABYG 36 KRTA.UI	ABYG 45 KRTA.UI	ABYG 36 KRTA.UI	ABYG 45 KRTA.UI	ABYG 54 KRTA.UI
Référence - famille	873184 CV1209	873185 CV1209	873186 CV1209	873185 CV1209	873186 CV1209	873187 CV1209
Prix (€ H.T.) + éco-part. (€ H.T.)	2 486 1,3	2 712 1,3	2 882 1,3	2 712 1,3	2 882 1,3	2 938 1,3
<b>TÉLÉCOMMANDE FILAIRE CONSEILLÉE</b>	UTY-RNRYZ5	UTY-RNRYZ5	UTY-RNRYZ5	UTY-RNRYZ5	UTY-RNRYZ5	UTY-RNRYZ5
Référence - famille	876554 CV1210	876554 CV1210	876554 CV1210	876554 CV1210	876554 CV1210	876554 CV1210
Prix (€ H.T.) + éco-part. (€ H.T.)	246 0,12	246 0,12	246 0,12	246 0,12	246 0,12	246 0,12
<b>UNITÉ EXTÉRIEURE</b>	AOYG 30 KBTB.UE	AOYG 36 KBTB.UE	AOYG 45 KBTB.UE	AOYG 36 KRTA.UE	AOYG 45 KRTA.UE	AOYG 54 KRTA.UE
Référence - famille	872086 CV1209	872087 CV1209	872088 CV1209	872108 CV1209	872109 CV1209	872110 CV1209
Prix (€ H.T.) + éco-part. (€ H.T.)	3 361 6,67	4 019 6,67	4 175 6,67	4 422 6,67	4 594 6,67	5 292 6,67

# Plafonniers Initiale



Notre partenaire Fujitsu participe au programme EUROVENT pour les splits. Retrouvez les modèles concernés et les données certifiées sur [www.eurovent-certification.com](http://www.eurovent-certification.com).



VERSION  
CHAUD SEUL  
SELON MODÈLE



(1) Selon modèle. Pour plus d'informations, voir p. 80.

## PERFORMANCE GAMME INITIALE

La gamme Initiale dispose des performances essentielles pour votre projet.



\*Selon modèle

## DESIGN MODERNE ET MAINTENANCE FACILITÉE

Le design de l'unité plafonnier s'intègre facilement dans tous types d'environnements tertiaires. La face avant s'ouvre sans démonter l'unité intérieure pour une intervention rapide. L'accès aux condensats et au câblage est facilité grâce à une large ouverture sur le côté.



## + PRODUITS

- **Économies d'énergie :**
  - classe A en chaud et classe A+ en froid
  - programmation hebdomadaire (en fonction de la télécommande choisie)
- **Confort toutes saisons :**
  - large plage de fonctionnement : de -10°C à 46°C en mode froid et de -15°C à 24°C en mode chaud
- **Discrétion :**
  - unité intérieure design et compacte
- **Installation et maintenance facilitées**

## LONGUEURS DE LIAISONS GAMME INITIALE

La gamme Initiale dispose de longueurs et de dénivelés frigorifiques adaptés à vos projets standard.

Longueur max : **25 m\***

Dénivelé max : **20 m\***  
soit environ 6 étages

\*Selon modèle

## MULTIPLES POSSIBILITÉS D'INSTALLATION

Les liaisons frigorifiques et les évacuations de condensats peuvent être réalisées à gauche ou à droite, par le côté ou en-dessous de l'unité.



## PLAFONNIERS INITIALE DC INVERTER - R32



## OPTIONS DISPONIBLES



## CARACTÉRISTIQUES TECHNIQUES

Alimentation Mono 230V - 50Hz

PUISSANCE NÉCESSAIRE POUR VOTRE PROJET (W)	5 200			6 000			6 800			
	Monophasé									
LIBELLÉ UI	ABYG 18 KRTA.UI			ABYG 22 KRTA.UI			ABYG 24 KRTA.UI			
LIBELLÉ UE	AOYG 18 KATA.UE			AOYG 22 KATA.UE			AOYG 24 KATA.UE			
<b>DIMENSIONNEMENT</b>										
<b>CARACTÉRISTIQUES PRINCIPALES</b>										
P. frigo. nominale [min. / max.]	W	5 200 [900 / 5 400]			6 000 [900 / 6 300]			6 800 [900 / 7 400]		
P. calo. nominale [min. / max.]	W	6 000 [900 / 6 300]			7 000 [900 / 7 400]			7 500 [900 / 8 600]		
P. calo. à -7°C	W	4 860			5 700			6 630		
P. abs. nominale en froid	W	1 660			1 950			2 190		
P. abs. nominale en chaud	W	1 710			2 000			2 000		
Débit d'air [u. int.] PV / GV	m³/h	650 / 840			650 / 900			700 / 1 230		
Débit d'air max. [u. ext.] GV	m³/h	1 710			2 240			2 885		
<b>PERFORMANCES</b>										
EER / SEER		3,13 / 5,80			3,08 / 5,60			3,11 / 6,00		
COP / SCOP		3,51 / 3,80			3,50 / 3,80			3,75 / 3,90		
Pression acoustique [u. int.] PV/GV	dB(A)	31 / 38			31 / 42			29 / 41		
Puissance acoustique [u. int.]	dB(A)	53			57			56		
Pression acoustique [u. ext.] mode froid	dB(A)	51			52			54		
Puissance acoustique [u. ext.] mode froid	dB(A)	63			64			66		
<b>CLASSIFICATION ErP</b>										
Classe énergétique (froid)		A+			A+			A+		
Classe énergétique (chaud)		A			A			A		
<b>PLAGE DE FONCTIONNEMENT</b>										
Froid	°C	-10 à 46			-10 à 46			-10 à 46		
Chaud	°C	-15 à 24			-15 à 24			-15 à 24		
<b>INSTALLATION</b>										
<b>DIMENSIONS (HxLxP)</b>										
u. int.	mm	235 x 1 080 x 705			235 x 1 080 x 705			235 x 1 390 x 705		
u. ext.	mm	542 x 799 x 290			632 x 799 x 290			632 x 799 x 290		
<b>POIDS</b>										
u. int. / u. ext.	kg	23 / 33			23 / 36			29 / 38		
<b>RACCORDEMENTS ÉLECTRIQUES</b>										
Intensité Nom.	A	7,6			8,8			9,7		
Calibre disjonct.	A	16			16			16		
Câble d'interconnexion u. ext / u. int.		4G x 1,5 mm²			4G x 1,5 mm²			4G x 1,5 mm²		
Câble alimentation		3G x 1,5 mm²			3G x 1,5 mm²			3G x 1,5 mm²		
Unité à alimenter élec.		u.ext			u.ext			u.ext		
<b>LIAISONS FRIGORIFIQUES</b>										
Dia. gaz	pouce	1/2"			1/2"			1/2"		
Dia. liquide	pouce	1/4"			1/4"			1/4"		
Long. standard	m	15			15			20		
Long. min/max	m	5 / 20			5 / 25			5 / 25		
Dénivelé max.	m	15			20			20		
Type de réfrigérant (Potentiel de Réchauffement Global)		R32 (675)			R32 (675)			R32 (675)		
Charge nominale (long. stand.) / EqCO <sub>2</sub>	g/t	900 / 0,608			1 100 / 0,743			1 250 / 0,844		
Charge add.	g/m	20			20			20		
<b>DIAMÈTRE ÉVACUATION DES CONDENSATS</b>										
Unité intérieure	mm	32 <sup>(1)</sup>			32 <sup>(1)</sup>			32 <sup>(1)</sup>		

(1) Avec accessoire fourni.

## OPTIONS DISPONIBLES

TÉLÉCOMMANDE FILAIRE TACTILE	876554	UTY-RNRYZ5	UTY-RNRYZ5	UTY-RNRYZ5
Prix (€ H.T.) + éco-part. (€ H.T.)		246 0,12	246 0,12	246 0,12
TÉLÉCOMMANDE FILAIRE COMPACTE <sup>(1)</sup>	809034	UTY-RCRYZ1	UTY-RCRYZ1	UTY-RCRYZ1
Prix (€ H.T.) + éco-part. (€ H.T.)		222 0,12	222 0,12	222 0,12
TÉLÉCOMMANDE FILAIRE SIMPLIFIÉE	809030	UTY-RSRY	UTY-RSRY	UTY-RSRY
Prix (€ H.T.) + éco-part. (€ H.T.)		149 0,12	149 0,12	149 0,12
KIT RÉCEPTEUR INFRA-ROUGE <sup>(2)</sup>	875145	UTY-LBTYH	UTY-LBTYH	UTY-LBTYH
Prix (€ H.T.) + éco-part. (€ H.T.)		436 0,12	436 0,12	436 0,12
KIT LIAISON FRIGORIFIQUE	875146	UTP-FX24A	UTP-FX24A	UTP-FX24A
Prix (€ H.T.)		107 -	107 -	107 -
KIT LIAISON FRIGORIFIQUE	875147	UTP-FX35A	UTP-FX35A	UTP-FX35A
Prix (€ H.T.)		111 -	111 -	111 -
INTERFACE WI-FI	875100	UTY-TFSXZ1	UTY-TFSXZ1	UTY-TFSXZ1
Prix (€ H.T.) + éco-part. (€ H.T.)		210 0,12	210 0,12	210 0,12

(1) Télécommande à encastrer - (2) Avec télécommande fournie

## DÉTAIL DES LIBELLÉS

UNITÉ INTÉRIEURE	ABYG 18 KRTA.UI	ABYG 22 KRTA.UI	ABYG 24 KRTA.UI
Référence - famille	873181 CV1209	873182 CV1209	873183 CV1209
Prix (€ H.T.) + éco-part. (€ H.T.)	1 492 1,67	1 696 1,67	1 944 1,67
TÉLÉCOMMANDE FILAIRE CONSEILLÉE	UTY-RLRY	UTY-RLRY	UTY-RLRY
Référence - famille	876138 CV1210	876138 CV1210	876138 CV1210
Prix (€ H.T.) + éco-part. (€ H.T.)	180 0,12	180 0,12	180 0,12
UNITÉ EXTÉRIEURE	AOYG 18 KATA.UE	AOYG 22 KATA.UE	AOYG 24 KATA.UE
Référence - famille	872140 CV1209	872141 CV1209	872142 CV1209
Prix (€ H.T.) + éco-part. (€ H.T.)	1 982 6,67	2 179 6,67	2 377 6,67

# Plafonniers Initiale grandes puissances



Notre partenaire Fujitsu participe au programme EUROVENT pour les splits. Retrouvez les modèles concernés et les données certifiées sur [www.eurovent-certification.com](http://www.eurovent-certification.com).



VERSION  
CHAUD SEUL  
SELON MODÈLE



(1) Selon modèle. Pour plus d'informations, voir p. 80.

## PERFORMANCE GAMME INITIALE

La gamme Initiale dispose des performances essentielles pour votre projet.



\*Selon modèle

## DESIGN MODERNE ET MAINTENANCE FACILITÉE

Le design de l'unité plafonnier s'intègre facilement dans tous types d'environnements tertiaires. La face avant s'ouvre sans démonter l'unité intérieure pour une intervention rapide. L'accès aux condensats et au câblage est facilité grâce à une large ouverture sur le côté.



## + PRODUITS

- **Économies d'énergie :**
  - classe A en chaud et classe A+ en froid
  - programmation hebdomadaire (en fonction de la télécommande choisie)
- **Confort toutes saisons :**
  - large plage de fonctionnement : de -10°C à 46°C en mode froid et de -15°C à 24°C en mode chaud
- **Discrétion :**
  - unité intérieure design et compacte
- **Installation et maintenance facilitées**

## LONGUEURS DE LIAISONS GAMME INITIALE

La gamme Initiale dispose de longueurs et de dénivelés frigorifiques adaptés à vos projets standard.

Longueur max : **30 m**

Dénivelé max : **30 m**  
soit environ 10 étages

## MULTIPLES POSSIBILITÉS D'INSTALLATION

Les liaisons frigorifiques et les évacuations de condensats peuvent être réalisées à gauche ou à droite, par le côté ou en-dessous de l'unité.



## PLAFONNIERS INITIALE DC INVERTER - R32



ABYG 30 KRTA



ABYG 36/45 KRTA



Télécommande  
filaire conseillée  
UTY-RLRY



AOYG 30 et 36 KATA



AOYG 45 KATA



AOYG 36 KQTA



AOYG 45 KQTA

## OPTIONS DISPONIBLES



Télécommande  
filaire tactile  
UTY-RNRYZ5



Télécommande  
filaire compacte  
UTY-RCRYZ1



Télécommande  
simplifiée  
UTY-RSRY



Kit récepteur  
infra-rouge  
UTY-LBYH\*  
\*Avec télécommande  
fournie



Interface **Wi-Fi W-LAN**  
pour l'utilisation  
de l'application FGLAIR.  
Voir compatibilités des  
interfaces p. 684



Kit liaison frigorifique\*  
**UTP-FX24A/35A**  
\*Nécessaire dans le cas  
d'un raccordement  
frigorifique du  
plafonnier par le haut.



## CARACTÉRISTIQUES TECHNIQUES

Alimentation Mono 230V - 50Hz /  
Tri 400V + N - 50Hz

PUISSANCE NÉCESSAIRE  
POUR VOTRE PROJET (W)

	8 500	9 500	12 100	9 500	12 100
	Monophasé			Triphasé	
LIBELLÉ UI	ABYG 30 KRTA.UI	ABYG 36 KRTA.UI	ABYG 45 KRTA.UI	ABYG 36 KRTA.UI	ABYG 45 KRTA.UI
LIBELLÉ UE	AOYG 30 KATA.UE	AOYG 36 KATA.UE	AOYG 45 KATA.UE	AOYG 36 KQTA.UE	AOYG 45 KQTA.UE

## DIMENSIONNEMENT

## CARACTÉRISTIQUES PRINCIPALES

P. frigo. nominale (min. / max.)	W	8 500 [2 800 / 9 600]	9 500 [2 800 / 10 600]	12 100 [4 000 / 12 600]	9 500 [2 800 / 10 600]	12 100 [4 000 / 12 600]
P. calo. nominale (min. / max.)	W	10 000 [2 700 / 10 800]	10 800 [2 700 / 12 500]	13 500 [4 200 / 15 000]	10 800 [2 700 / 12 500]	13 500 [4 200 / 15 000]
P. calo. à -7°C	W	8 350	9 670	12 490	9 668	12 492
P. abs. nominale en froid	W	2 780	3 130	4 840	3 130	4 840
P. abs. nominale en chaud	W	2 860	3 030	4 180	3 030	4 180
Débit d'air (u. int.) PV / GV	m³/h	800/1 400	1 050/1 850	1 130/1 900	1 050/1 850	1 130/1 900
Débit d'air max. (u. ext.) GV	m³/h	3 750	3 750	4 450	3 750	4 450

## PERFORMANCES

EER / SEER / η <sub>s,c</sub>		3,06 / 5,80	3,04 / 5,60	2,50 / 6,25 / 247%	3,04 / 5,60	2,50 / 5,20 / 205%
COP / SCOP / η <sub>s,h</sub>		3,50 / 3,90	3,56 / 3,90	3,23 / 4,05 / 159%	3,56 / 3,90	3,23 / 3,80 / 149%
Pression acoustique (u. int.) PV/GV	dB(A)	32 / 45	32 / 44	31 / 45	32 / 44	31 / 45
Puissance acoustique (u. int.)	dB(A)	60	59	60	59	60
Pression acoustique (u. ext.) mode froid	dB(A)	53	55	58	55	58
Puissance acoustique (u. ext.) mode froid	dB(A)	68	70	72	70	72

## CLASSIFICATION ErP

Classe énergétique (froid)		A+	A+	-	A+	-
Classe énergétique (chaud)		A	A	-	A	-

## PLAGE DE FONCTIONNEMENT

Froid	°C	-10 à 46	-10 à 46	-10 à 46	-10 à 46	-10 à 46
Chaud	°C	-15 à 24	-15 à 24	-15 à 24	-15 à 24	-15 à 24

## INSTALLATION

## DIMENSIONS (HxLxP)

u. int.	mm	235 x 1 390 x 705	235 x 1 700 x 705	235 x 1 700 x 705	235 x 1 700 x 705	235 x 1 700 x 705
u. ext.	mm	788 x 940 x 320	788 x 940 x 320	988 x 940 x 320	788 x 940 x 320	998 x 940 x 320

## POIDS

u. int. / u. ext.	kg	29 / 52	38 / 52	38 / 61	38 / 53	38 / 62
-------------------	----	---------	---------	---------	---------	---------

## RACCORDEMENTS ÉLECTRIQUES

Intensité Nom.	A	12,6	13,3	18,4	6	8,8
Catibre disjonct.	A	32	32	32	16	20
Câble d'interconnexion u. ext / u. int.		4G x 1,5 mm²	4G x 1,5 mm²	4G x 1,5 mm²	4G x 1,5 mm²	4G x 1,5 mm²
Câble alimentation		3G x 6 mm²	3G x 6 mm²	3G x 6 mm²	5G x 1,5 mm²	5G x 2,5 mm²
Unité à alimenter élec.		u. ext	u. ext	u. ext	u. ext	u. ext

## LIAISONS FRIGORIFIQUES

Dia. gaz	pouce	5/8"	5/8"	5/8"	5/8"	5/8"
Dia. liquide	pouce	3/8"	3/8"	3/8"	3/8"	3/8"
Long. standard	m	30	30	30	30	30
Long. min/max	m	5 / 30	5 / 30	5 / 30	5 / 30	5 / 30
Dénivelé max.	m	30	30	30	30	30
Type de réfrigérant (Potentiel de Réchauffement Global)		R32 (675)	R32 (675)	R32 (675)	R32 (675)	R32 (675)
Charge nominale (long. stand.) / EqCO <sub>2</sub>	g/t	1 900 / 1,283	1 900 / 1,283	2 400 / 1,620	1 900 / 1,283	2 400 / 1,620
Charge add.	g/m	Préchargé pour la longueur max				

## DIAMÈTRE ÉVACUATION DES CONDENSATS

Unité intérieure	mm	32 <sup>(1)</sup>	32 <sup>(1)</sup>	32 <sup>(1)</sup>	32 <sup>(1)</sup>	32 <sup>(1)</sup>
------------------	----	-------------------	-------------------	-------------------	-------------------	-------------------

(1) Avec accessoire fourni.

## OPTIONS DISPONIBLES

<b>TÉLÉCOMMANDE FILAIRE TACTILE</b>	876554	UTY-RNRYZ5	UTY-RNRYZ5	UTY-RNRYZ5	UTY-RNRYZ5	UTY-RNRYZ5
Prix (€ H.T.) + éco-part. (€ H.T.)		246 0,12	246 0,12	246 0,12	246 0,12	246 0,12
<b>TÉLÉCOMMANDE FILAIRE COMPACTE<sup>(1)</sup></b>	809034	UTY-RCRYZ1	UTY-RCRYZ1	UTY-RCRYZ1	UTY-RCRYZ1	UTY-RCRYZ1
Prix (€ H.T.) + éco-part. (€ H.T.)		222 0,12	222 0,12	222 0,12	222 0,12	222 0,12
<b>TÉLÉCOMMANDE FILAIRE SIMPLIFIÉE</b>	809030	UTY-RSRY	UTY-RSRY	UTY-RSRY	UTY-RSRY	UTY-RSRY
Prix (€ H.T.) + éco-part. (€ H.T.)		149 0,12	149 0,12	149 0,12	149 0,12	149 0,12
<b>KIT RÉCEPTEUR INFRA-ROUGE<sup>(2)</sup></b>	875145	UTY-LBTHYH	UTY-LBTHYH	UTY-LBTHYH	UTY-LBTHYH	UTY-LBTHYH
Prix (€ H.T.) + éco-part. (€ H.T.)		436 0,12	436 0,12	436 0,12	436 0,12	436 0,12
<b>KIT LIAISON FRIGORIFIQUE</b>	875146	UTP-FX24A	UTP-FX24A	UTP-FX24A	UTP-FX24A	UTP-FX24A
Prix (€ H.T.)		107 -	107 -	107 -	107 -	107 -
<b>KIT LIAISON FRIGORIFIQUE</b>	875147	UTP-FX35A	UTP-FX35A	UTP-FX35A	UTP-FX35A	UTP-FX35A
Prix (€ H.T.)		111 -	111 -	111 -	111 -	111 -
<b>INTERFACE WI-FI</b>	875100	UTY-TFSXZ1	UTY-TFSXZ1	UTY-TFSXZ1	UTY-TFSXZ1	UTY-TFSXZ1
Prix (€ H.T.) + éco-part. (€ H.T.)		210 0,12	210 0,12	210 0,12	210 0,12	210 0,12

(1) Télécommande à encastrer - (2) Avec télécommande fournie

## DÉTAIL DES LIBELLÉS

<b>UNITÉ INTÉRIEURE</b>		ABYG 30 KRTA.UI	ABYG 36 KRTA.UI	ABYG 45 KRTA.UI	ABYG 36 KRTA.UI	ABYG 45 KRTA.UI
Référence - famille		873184 CV1209	873185 CV1209	873186 CV1209	873185 CV1209	873186 CV1209
Prix (€ H.T.) + éco-part. (€ H.T.)		2 486 1,3	2 712 1,3	2 882 1,3	2 712 1,3	2 882 1,3
<b>TÉLÉCOMMANDE FILAIRE CONSEILLÉE</b>		UTY-RLRY	UTY-RLRY	UTY-RLRY	UTY-RLRY	UTY-RLRY
Référence - famille		876138 CV1210	876138 CV1210	876138 CV1210	876138 CV1210	876138 CV1210
Prix (€ H.T.) + éco-part. (€ H.T.)		180 0,12	180 0,12	180 0,12	180 0,12	180 0,12
<b>UNITÉ EXTÉRIEURE</b>		AOYG 30 KATA.UE	AOYG 36 KATA.UE	AOYG 45 KATA.UE	AOYG 36 KQTA.UE	AOYG 45 KQTA.UE
Référence - famille		872143 CV1209	872144 CV1209	872145 CV1209	872115 CV1209	872116 CV1209
Prix (€ H.T.) + éco-part. (€ H.T.)		2 858 6,67	3 417 6,67	3 550 6,67	3 758 6,67	3 905 6,67

# Consoles/plafonniers Éco DOJO



## + PRODUITS

- **Économies d'énergie :**
  - classe A++ en froid selon modèle et classe A+ en chaud selon modèle
- **Confort en toutes saisons :**
  - large plage de fonctionnement : de -10°C à 46°C en mode froid et de -15°C à 24°C en mode chaud
- **Discrétion et facilité d'installation :**
  - unités intérieures semi-encastrables
  - installation possible au sol ou au plafond

### NOMBREUSES POSSIBILITÉS D'INSTALLATIONS

Grâce à l'architecture de leur bac à condensats, ces unités peuvent se positionner au sol ou au plafond.

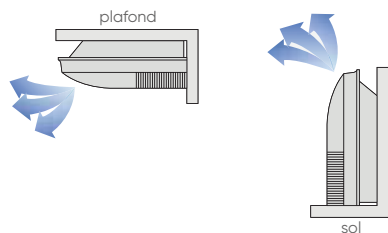

### GRAND ANGLE DE DIFFUSION D'AIR

Les volets offrent un grand angle de diffusion verticale et horizontale pour une distribution homogène du flux d'air.

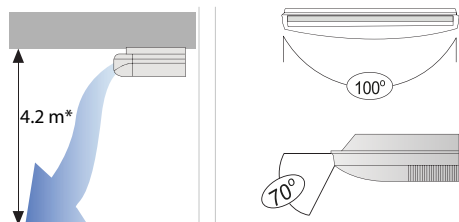

\*2,7 m sur le modèle 18.

### ENTRÉE D'AIR NEUF

Une arrivée d'air neuf est prévue sur l'unité intérieure pour améliorer la qualité de l'air dans la pièce.



### FACILITÉ DE MAINTENANCE

Le filtre peut être nettoyé sans qu'il soit nécessaire de démonter l'unité ou d'ouvrir la grille d'entrée d'air.

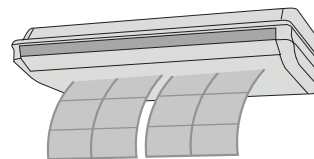

### CONSOLES/PLAFONNIERS DOJO ÉCO - R32



AC 018 DB



AC 024 et 36 DB



AC 048 DB



1U 018 DB



1U 024 DC



1U 036 DB



1U 048 DB



Télécommande infra-rouge fournie avec l'unité intérieure

### OPTIONS DISPONIBLES



Télécommande filaire  
**YR-E16A**



Câble connexion dojo\*  
**CABLE 4.8M DOJO**

\*Permet de raccorder plusieurs unités intérieures sur une seule télécommande (jusqu'à 16)



## CARACTÉRISTIQUES TECHNIQUES

Alimentation Mono 230V - 50Hz / Tri 400V + N - 50Hz

PUISSANCE NÉCESSAIRE POUR VOTRE PROJET (W)	5 200		6 900		9 500		12 100	
	Monophasé				Triphasé			
LIBELLÉ UI	AC 018 DB.UI		AC 024 DB.UI		AC 036 DB.UI		AC 048 DB.UI	
LIBELLÉ UE	1U 018 DB.UE		1U 024 DC.UE		1U 036 DB.UE		1U 048 DB.UE	
<b>DIMENSIONNEMENT</b>								
<b>CARACTÉRISTIQUES PRINCIPALES</b>								
P. frigo. nominale (min. / max.)	W	5 200 (1 400 / 5 700)	6 900 (2 200 / 8 500)	9 500 (2 500 / 10 000)	12 100 (3 000 / 12 800)			
P. calo. nominale (min. / max.)	W	5 900 (1 400 / 6 000)	8 100 (2 400 / 9 000)	10 200 (3 000 / 10 500)	12 600 (2 900 / 13 500)			
P. calo. à -10°C	W	4 000	5 180	7 000	7 800			
P. abs. nominale en froid	W	1 450	2 218	3 220	4 200			
P. abs. nominale en chaud	W	1 600	2 178	3 160	3 700			
Débit d'air (u. int.) PV / GV	m³/h	500 / 880	930 / 1 250	1 280 / 1 600	1 600 / 2 050			
Débit d'air max. (u. ext.) GV	m³/h	2 500	3 000	3 500	4 000			
<b>PERFORMANCES</b>								
EER / SEER / η <sub>s,c</sub>		3,57 / <b>7,31</b>	3,19 / <b>5,80</b>	2,95 / <b>6,03</b>	2,75 / <b>5,86</b> / 231%			
COP / SCOP / η <sub>s,h</sub>		3,71 / <b>4,10</b>	3,60 / <b>3,80</b>	3,23 / <b>3,80</b>	3,25 / <b>3,81</b> / 149%			
Pression acoustique (u. int.) PV / GV		31 / 46	35 / 43	37 / 47	37 / 47			
Puissance acoustique (u. int.)		57	61	61	64			
Pression acoustique (u. ext.) mode froid	dB(A)	51	57	53	52			
Puissance acoustique (u. ext.) mode froid	dB(A)	63	70	66	69			
<b>CLASSIFICATION ErP</b>								
Classe énergétique (froid)		A++	A+	A+	A+			
Classe énergétique (chaud)		A+	A	A	A			
<b>PLAGE DE FONCTIONNEMENT</b>								
Froid	°C	-10 à 43°C	-10 à 46°C	-10 à 46°C	-10 à 46°C			
Chaud	°C	-15 à 24°C	-15 à 24°C	-15 à 24°C	-15 à 24°C			
<b>INSTALLATION</b>								
<b>DIMENSIONS (HxLxP)</b>								
u. int.	mm	230 x 1000 x 680	230 x 1325 x 680	230 x 1325 x 680	230 x 1650 x 680			
u. ext.	mm	614 x 820 x 338	730 x 860 x 308	760 x 920 x 372	950 x 965 x 370			
<b>POIDS</b>								
u.int. / u. ext.	kg	26 / 37,8	33,5 / 46	33,5 / 60	43 / 83			
<b>RACCORDEMENTS ÉLECTRIQUES</b>								
Intensité Nom.	A	8	9,6	14	7,3			
Calibre disjonct.	A	16	20	32	20			
Câble d'interconnexion u. ext / u. int.		4G x 1,5 mm²	4G x 1,5 mm²	4G x 1,5 mm²	4G x 2,5 mm²			
Câble alimentation		3G x 1,5 mm²	3G x 2,5 mm²	3G x 6,0 mm²	5G x 2,5 mm²			
Unité à alimenter élec.		u. ext.	u. ext.	u. ext.	u. ext.			
<b>LIAISONS FRIGORIFIQUES</b>								
Dia. gaz	pouce	1/2"	5/8"	5/8"	5/8"			
Dia. liquide	pouce	1/4"	3/8"	3/8"	3/8"			
Long. standard		7	10	30	30			
Long. max	m	25	50	50	50			
Dénivelé max.	m	15	30	45	45			
Type de réfrigérant (Potentiel de Réchauffement Global)		R32 (675)	R32 (675)	R32 (675)	R32 (675)			
Charge nominale (long. stand.) / EqCO <sub>2</sub>	g/t	950 / 0,64	1 300 / 0,88	1 700 / 1,15	2 000 / 1,35			
Charge add.	g/m	20	30	45	45			
<b>DIAMÈTRE ÉVACUATION DES CONDENSATS</b>								
Unité intérieure	mm	15 / 20	15 / 20	15 / 20	15 / 20			

## OPTIONS DISPONIBLES

TÉLÉCOMMANDE FILAIRE	875085	YR-E16A	YR-E16A	YR-E16A	YR-E16A
Prix (€ H.T.) + éco-part. (€ H.T.)		291 0,12	291 0,12	291 0,12	291 0,12
CÂBLE CONNEXION DOJO	809150	CABLE 4.8M DOJO	CABLE 4.8M DOJO	CABLE 4.8M DOJO	CABLE 4.8M DOJO
Prix (€ H.T.)		55,1 -	55,1 -	55,1 -	55,1 -

## DÉTAIL DES LIBELLÉS

UNITÉ INTÉRIEURE AVEC TÉLÉCOMMANDE FOURNIE	AC 018 DB.UI	AC 024 DB.UI	AC 036 DB.UI	AC 048 DB.UI
Référence - famille	873933 CV1209	873934 CV1209	873935 CV1209	873936 CV1209
Prix (€ H.T.) + éco-part. (€ H.T.)	1 097 1,3	1 259 1,3	2 080 1,3	2 319 1,3
UNITÉ EXTÉRIEURE	1U 018 DB.UE	1U 024 DC.UE	1U 036 DB.UE	1U 048 DB.UE
Référence - famille	872928 CV1209	872168 CV1209	872930 CV1209	872931 CV1209
Prix (€ H.T.) + éco-part. (€ H.T.)	1 996 6,67	2 386 6,67	3 063 6,67	3 981 6,67

# GAMME ATLANTIC / FUJITSU

## Consoles/plafonniers

### Confort

FLUIDE  
R410A



Notre partenaire Fujitsu participe au programme EUROVENT pour les splits. Retrouvez les modèles concernés et les données certifiées sur [www.eurovent-certification.com](http://www.eurovent-certification.com).



(1) Selon modèle. Pour plus d'informations, voir p. 80.

#### POLYVALENCE D'INSTALLATION ET DIFFUSION D'AIR OPTIMISÉE

Grâce à l'architecture de leur bac à condensats, ces unités peuvent se positionner au sol ou au plafond.

##### Montage au sol

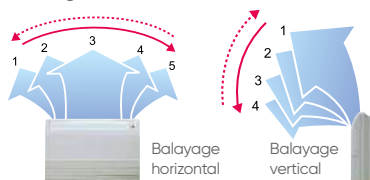

##### Montage au plafond

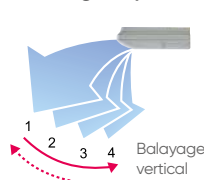

##### Installation apparente

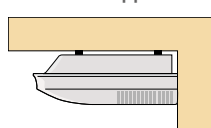

##### Installation au mur

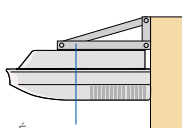

##### Installation encastrée

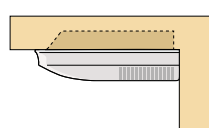

## + PRODUITS

- **Économies d'énergie :**
  - classe A+ en chaud selon modèle et classe A++ en froid selon modèle
  - programmation hebdomadaire (en option)
- **Confort toutes saisons :**
  - large plage de fonctionnement : de -10°C à 46°C en mode froid et de -15°C à 24°C en mode chaud (selon modèle)
- **Discrétion :**
  - unité intérieure semi-encastrable (seulement 16 cm apparents)
- **Adaptabilité :**
  - gammes monophasée ou triphasée
  - installation au sol ou au plafond
  - faible épaisseur : 199 mm seulement

#### SOLUTION DE CENTRALISATION

Possibilité de raccorder jusqu'à 16 unités intérieures sur une même télécommande.

##### Exemple d'application :

Une télécommande filaire UTY-RVNYM placée dans les bureaux pilote 3 plafonniers ABYG 45 LRTA situés dans le magasin.



Une seule télécommande pour tout le magasin !

#### PLAFONNIERS ET CONSOLES/PLAFONNIERS CONFORT DC INVERTER - R410A



#### OPTIONS DISPONIBLES



Télécommande filaire à programmation hebdomadaire  
**UTY-RVNYM**



Télécommande filaire simplifiée  
**UTY-RSNYM**



Interface **Wi-Fi W-LAN** pour l'utilisation de l'application **FGLAIR**. Voir compatibilités des interfaces p. 684



## CARACTÉRISTIQUES TECHNIQUES

Alimentation Mono 230V - 50Hz / Alimentation Tri 400V + N - 50 Hz

PUISSANCE NÉCESSAIRE POUR VOTRE PROJET (W)	5 200					6 800					8 500					9 400					12 100					10 000					12 500					14 000										
	Monophasé															Triphasé																														
LIBELLÉ UI	ABYG 18 LVTB.UI					ABYG 24 LVTA.UI					ABYG 30 LRTE.UI					ABYG 36 LRTE.UI					ABYG 45 LRTA.UI					ABYG 36 LRTA.UI					ABYG 45 LRTA.UI					ABYG 54 LRTA.UI										
LIBELLÉ UE	AOYG 18 LBCB.UE					AOYG 24 LBCB.UE					AOYG 30 LETL.UE					AOYG 36 LETL.UE					AOYG 45 LBTC.UE					AOYG 36 LATT.UE					AOYG 45 LATT.UE					AOYG 54 LATT.UE										
<b>DIMENSIONNEMENT</b>																																														
<b>CARACTÉRISTIQUES PRINCIPALES</b>																																														
P. frigo. nominale (min. / max.)	W	5200 [900/5900]					6800 [900/8000]					8500 [2800/10000]					9400 [2800/11200]					12100 [4000/13000]					10000 [4700/11400]					12500 [5000/14000]					14000 [5400/16000]									
P. calo. nominale (min. / max.)	W	6000 [900/7500]					8000 [900/9100]					10000 [2700/11200]					11200 [2700/12700]					13300 [4200/15200]					11200 [5000/14000]					14000 [5400/16200]					16000 [5800/18000]									
P. calo. à -7°C	W	5850					7050					8800					9800					11500					11200					12500					13500									
P. abs. nominale en froid	W	1620					2210					2650					2930					4290					2840					3890					4650									
P. abs. nominale en chaud	W	1660					2260					2770					3020					3840					2870					3880					4670									
Débit d'air (u. int.) PV / GV	m³/h	500 / 780					540 / 980					1000 / 1660					1000 / 1900					1100 / 2100					1000 / 1900					1100 / 2100					1300 / 2300									
Débit d'air max. (u. ext.) GV	m³/h	2230					2850					3600					3800					4650					6200					6750					6900									
<b>PERFORMANCES</b>																																														
EER / SEER / η <sub>s,c</sub>		3,21 / 6,10					3,08 / 5,60					3,21 / 6,10					3,21 / 6,00					2,82 / 6,00 / 237%					3,52 / 6,10					3,21 / 6,03 / 238%					3,01 / 5,72 / 226%									
COP / SCOP / η <sub>s,h</sub>		3,61 / 4,00					3,54 / 3,90					3,61 / 4,20					3,71 / 4,10					3,46 / 3,91 / 154%					3,90 / 4,10					3,61 / 3,98 / 156%					3,43 / 3,93 / 154%									
Pression acoustique (u. int.) PV / GV	dB(A)	31 / 43					35 / 48					32 / 45					32 / 47					34 / 49					32 / 47					34 / 49					38 / 51									
Puissance acoustique (u. int.)	dB(A)	57					61					57					60					65					61					65					66									
Pression acoustique (u. ext.) mode froid	dB(A)	50					53					53					54					58					51					54					55									
Puissance acoustique (u. ext.) mode froid	dB(A)	62					66					68					69					72					67					69					71									
<b>CLASSIFICATION ErP</b>																																														
Classe énergétique (froid)		A++					A+					A++					A+					-					A++					-					-									
Classe énergétique (chaud)		A+					A					A+					A+					-					A+					-					-									
<b>PLAGE DE FONCTIONNEMENT</b>																																														
Froid	°C	-10 à 46					-10 à 46					-15 à 46					-15 à 46					-15 à 46					-15 à 46					-15 à 46					-15 à 46									
Chaud	°C	-15 à 24					-15 à 24					-15 à 24					-15 à 24					-15 à 24					-15 à 24					-15 à 24					-15 à 24									
<b>INSTALLATION</b>																																														
<b>DIMENSIONS (HxLxP)</b>																																														
u. int.	mm	199 x 990 x 655					199 x 990 x 655					240 x 1 660 x 700					240 x 1 660 x 700					240 x 1 660 x 700					240 x 1 660 x 700					240 x 1 660 x 700					240 x 1 660 x 700					240 x 1 660 x 700				
u. ext.	mm	632 x 799 x 290					714 x 820 x 315					830 x 900 x 330					830 x 900 x 330					914 x 970 x 370					1 290 x 900 x 330					1 290 x 900 x 330					1 290 x 900 x 330									
<b>POIDS</b>																																														
u. int. / u. ext.	kg	27 / 36					27 / 42					46 / 61					46 / 75					46 / 76					46 / 104					46 / 104					48 / 104									
<b>RACCORDEMENTS ÉLECTRIQUES</b>																																														
Intensité Nom.	A	7,4					9,9					11,6					13,2					16,1					4,4					5,8					6,9									
Calibre disjonct.	A	16					20					20					32					32					16					20					20									
Câble d'interconnexion u. ext / u. int.		4G x 1,5 mm²					4G x 1,5 mm²					4G x 1,5 mm²					4G x 1,5 mm²					4G x 1,5 mm²					4G x 1,5 mm²					4G x 1,5 mm²					4G x 1,5 mm²									
Câble alimentation		3G x 1,5 mm²					3G x 2,5 mm²					3G x 2,5 mm²					3G x 6 mm²					3G x 6 mm²					5G x 1,5 mm²					5G x 2,5 mm²					5G x 2,5 mm²									
Unité à alimenter élec.		u. ext.					u. ext.					u. ext.					u. ext.					u. ext.					u. ext.					u. ext.					u. ext.									
<b>LIAISONS FRIGORIFIQUES</b>																																														
Dia. gaz	pouce	1/2"					5/8"					5/8"					5/8"					5/8"					5/8"					5/8"					5/8"									
Dia. liquide	pouce	1/4"					1/4"					3/8"					3/8"					3/8"					3/8"					3/8"					3/8"									
Long. standard	m	15					15					20					20					20					30					30					30									
Long. min. / max	m	5 / 25					5 / 30					5 / 50					5 / 50					5 / 50					5 / 75					5 / 75					5 / 75									
Dénivelé max.	m	15					20					30					30					30					30					30					30									
Type de réfrigérant [Potentiel de Réchauffement Global]		R410A [2088]					R410A [2088]					R410A [2088]					R410A [2088]					R410A [2088]					R410A [2088]					R410A [2088]					R410A [2088]									
Charge nominale (long. stand.) / EqCO <sub>2</sub>	g/t	1 250 / 2,610					1 700 / 3,550					2 100 / 4,385					2 100 / 4,385					3 350 / 6,995					3 450 / 7,204					3 450 / 7,204					3 450 / 7,204									
Charge add.	g/m	20					20					40					40					40					50					50					50									
<b>DIAMÈTRE ÉVACUATION DES CONDENSATS</b>																																														
Unité intérieure	mm	32 <sup>(1)</sup>					32 <sup>(1)</sup>					26					26					26					26					26					26									

(1) Avec accessoire fourni

## OPTIONS DISPONIBLES

TÉLÉCOMMANDE FILAIRE	875019	UTY-RVNYM	UTY-RVNYM	UTY-RVNYM	UTY-RVNYM	UTY-RVNYM	UTY-RVNYM	UTY-RVNYM	UTY-RVNYM	UTY-RVNYM	UTY-RVNYM	UTY-RVNYM	UTY-RVNYM	UTY-RVNYM	UTY-RVNYM	UTY-RVNYM	UTY-RVNYM	UTY-RVNYM	UTY-RVNYM
Prix (€ H.T.) + éco-part. (€ H.T.)		332 0,12	332 0,12	332 0,12	332 0,12	332 0,12	332 0,12	332 0,12	332 0,12	332 0,12	332 0,12	332 0,12	332 0,12	332 0,12	332 0,12	332 0,12	332 0,12	332 0,12	332 0,12
TÉLÉCOMMANDE FILAIRE SIMPLIFIÉE	809459	UTY-RSNYM	UTY-RSNYM	UTY-RSNYM	UTY-RSNYM	UTY-RSNYM	UTY-RSNYM	UTY-RSNYM	UTY-RSNYM	UTY-RSNYM	UTY-RSNYM	UTY-RSNYM	UTY-RSNYM	UTY-RSNYM	UTY-RSNYM	UTY-RSNYM	UTY-RSNYM	UTY-RSNYM	UTY-RSNYM
Prix (€ H.T.) + éco-part. (€ H.T.)		222 0,12	222 0,12	222 0,12	222 0,12	222 0,12	222 0,12	222 0,12	222 0,12	222 0,12	222 0,12	222 0,12	222 0,12	222 0,12	222 0,12	222 0,12	222 0,12	222 0,12	222 0,12
INTERFACE WI-FI	875081	UTY-TFNXZ1	UTY-TFNXZ1	UTY-TFNXZ1	UTY-TFNXZ1	UTY-TFNXZ1	UTY-TFNXZ1	UTY-TFNXZ1	UTY-TFNXZ1	UTY-TFNXZ1	UTY-TFNXZ1	UTY-TFNXZ1	UTY-TFNXZ1	UTY-TFNXZ1	UTY-TFNXZ1	UTY-TFNXZ1	UTY-TFNXZ1	UTY-TFNXZ1	UTY-TFNXZ1
Prix (€ H.T.) + éco-part. (€ H.T.)		210 0,12	210 0,12	210 0,12	210 0,12	210 0,12	210 0,12	210 0,12	210 0,12	210 0,12	210 0,12	210 0,12	210 0,12	210 0,12	210 0,12	210 0,12	210 0,12	210 0,12	210 0,12

## DÉTAIL DES LIBELLÉS

UNITÉ INTÉRIEURE AVEC TÉLÉCOMMANDE FOURNIE	ABYG 18 LVTB.UI	ABYG 24 LVTA.UI	ABYG 30 LRTE.UI	ABYG 36 LRTE.UI	ABYG 45 LRTA.UI	ABYG 36 LRTA.UI	ABYG 45 LRTA.UI	ABYG 54 LRTA.UI	ABYG 54 LRTA.UI
Référence - famille	873118 CV1209	873002 CV1209	873000 CV1209	873025 CV1209	873014 CV1209	873013 CV1209	873014 CV1209	873015 CV1209	873015 CV1209
Prix (€ H.T.) + éco-part. (€ H.T.)	1 526 1,67	1 912 1,67	2 567 1,3	2 579 1,3	2 898 1,3	2 769 1,3	2 898 1,3	2 922 1,3	2 922 1,3
UNITÉ EXTÉRIEURE	AOYG 18 LBCB.UE	AOYG 24 LBCB.UE	AOYG 30 LETL.UE	AOYG 36 LETL.UE	AOYG 45 LBTC.UE	AOYG 36 LATT.UE	AOYG 45 LATT.UE	AOYG 54 LATT.UE	AOYG 54 LATT.UE
Référence - famille	872074 CV1209	872075 CV1209	872008 CV1209	872010 CV1209	872076 CV1209	872001 CV1209	872002 CV1209	872003 CV1209	872003 CV1209
Prix (€ H.T.) + éco-part. (€ H.T.)	2 274 6,67	2 566 6,67	3 128 6,67	3 742 6,67	3 886 6,67	4 028 6,67	4 412 6,67	5 006 6,67	5 006 6,67

# MAXI-MULTI RIDEAUX D'AIR

## GUIDE DE CHOIX

Maxi-multi/Rideaux d'air

P.892

atlantic **PRO**  
Services

P. 24



## MAXI-MULTI

**R32**

### Unités extérieures de 10 à 14 kW

P. 894



### Unités intérieures compatibles

P. 896



## MAXI-MULTI

**R410A**

### Unités extérieures de 10 à 14 kW

P. 900



### Unités extérieures grandes puissances de 19 à 22 kW

P. 902



### Unités intérieures compatibles

P. 904





## RIDEAUX D'AIR

Rideaux d'air de 2,5 à 11,3 kW

P. 908



### GARANTIE

**GARANTIE  
2 ANS**  
pièces

Tous les produits ont une garantie de 2 ans pièces.

**GARANTIE  
5 ANS**  
compresseur

La garantie du compresseur passe à 5 ans sous réserve d'un contrat d'entretien annuel souscrit dès la 1<sup>re</sup> année, auprès de l'installateur, d'une entreprise spécialisée ou d'Atlantic.

# Guide de choix



## Maxi-multi/Rideaux d'air

### MAXI-MULTI

PUISSANCE NÉCESSAIRE POUR VOTRE PROJET (W)		10 000	12 500	14 000	19 000	22 000
TAILLE		36	45	54	72	90
<b>R32</b>	Monophasé	●	●	●	-	-
	Triphasé	●	●	●	-	-
<b>R410A</b>	Monophasé	●	●	●	-	-
	Triphasé	●	●	●	●	●
Nombre d'unités intérieures connectables		2	2	2 à 3	2 à 4	2 à 4



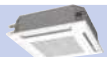



### UNITÉS INTÉRIEURES

**R32**

PUISSANCE NÉCESSAIRE POUR VOTRE PROJET (W)		5 200	6 000	6 800
TAILLE		18	22	24
	Cassette 600 x 600 Confort	●	●	●
	Gainable compact Confort	●	-	-
	Gainable Confort	-	●	●

### UNITÉS INTÉRIEURES

**R410A**

PUISSANCE NÉCESSAIRE POUR VOTRE PROJET (W)		5 200	6 300	6 800	8 500	9 400	12 100
TAILLE		18	22	24	30	36	45
	Cassette 600 x 600 Confort	●	●	●	-	-	-
	Cassette 800 x 800 Confort	-	-	-	●	●	●
	Gainable compact Confort	●	-	-	-	-	-
	Gainable Confort	-	●	●	●	●	●
	Console/Plafonnier	●	●	●	-	-	-
	Plafonnier	-	-	-	●	●	●

### TYPES D'INSTALLATIONS POSSIBLES

TWIN	TRIPLE	DOUBLE TWIN
Configuration possible avec les tailles : 36, 45, 54, 72 et 90	Configuration possible avec les tailles : 54, 72 et 90	Configuration possible avec les tailles : 72 et 90
		

## ZOOM SUR : LE CONTRÔLE CENTRALISÉ DES MAXI-MULTI

- **Pilotage jusqu'à 16 unités intérieures avec une seule télécommande !**
- **Exemple d'application :** une télécommande filaire UTY-RVNYM pilote 10 unités intérieures connectées à des groupes différents pour un seul et même volume.

Télécommande filaire

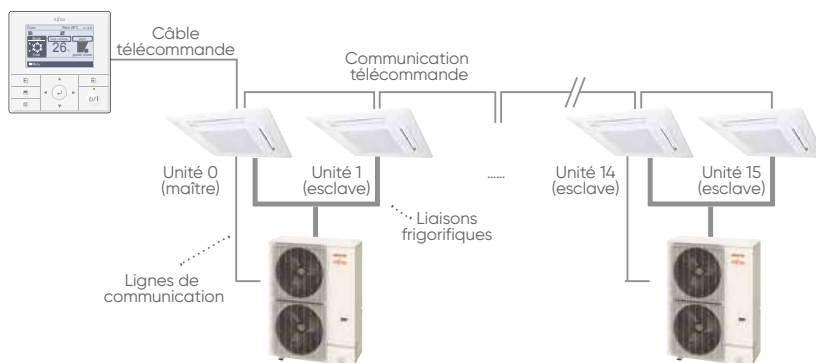

## RIDEAUX D'AIR

PUISSANCE NÉCESSAIRE  
POUR VOTRE PROJET (W)  
TAILLE

		2500	3000	4000 / 6000	6000 / 9000	5600 / 11300
		600	900	1000	1500	2000
APPARENT	Monophasé	●	●	●	-	-
	Triphasé	-	-	●	●	●
ENCASTRABLE	Monophasé	-	-	●	-	-
	Triphasé	-	-	●	●	●

## ZOOM SUR : LE COUPLAGE DE PLUSIEURS RIDAIR

- **Couplage possible de plusieurs rideaux d'air (12 maxi).**
- **Couplage réalisé via la connexion du rideau d'air maître au boîtier de commande (livré de série).**
- **Alimentation électrique séparée pour chaque rideau d'air.**

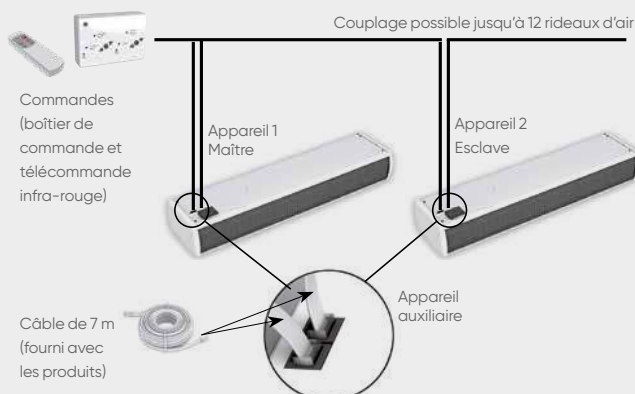

# Maxi-multi TWIN et TRIPLE



Notre partenaire Fujitsu participe au programme EUROVENT pour les splits. Retrouvez les modèles concernés et les données certifiées sur [www.eurovent-certification.com](http://www.eurovent-certification.com).



(1) Selon modèle. Pour plus d'informations, voir p. 80.

## PILOTAGE CENTRALISÉ

Le Maxi-multi DC Inverter peut piloter jusqu'à 16 unités intérieures avec la même télécommande.

Télécommande filaire

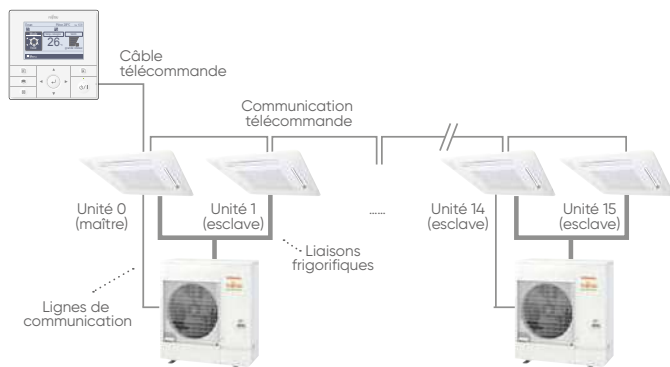

## + PRODUITS

- **Économies d'énergie :**
  - classe A+ en chaud et A++ en froid selon modèle
- **Confort toutes saisons :**
  - large plage de fonctionnement : jusqu'à -15°C ext. en modes chaud et froid
- **Pilotage centralisé des unités intérieures :**
  - jusqu'à 16 unités intérieures pilotées avec la même télécommande
- **Idéale pour les applications monozone :**
  - régulation unique pour toutes les unités intérieures
  - puissance jusqu'à 14 kW
- **Installation simplifiée :**
  - grandes longueurs de liaisons frigorifiques (max. 50 m)

## IDÉAL EN TERTIAIRE

Le Maxi-multi DC Inverter est idéal pour les installations monozone de types bureaux ou espaces commerciaux. Il offre la possibilité de connecter jusqu'à 3 unités intérieures.



## COMPACTITÉ

Réduction de la hauteur de 23% à puissance équivalente par rapport au modèle standard.



## MAXI-MULTI DC INVERTER TWIN ET TRIPLE - R32

AUXG 18 à 24 KVLA.UI

ARXG 18 KLLA.UI

ARXG 22 KMLB.UI et ARXG 24 KMLA.UI

AOYG 36 KBTB.UE  
AOYG 36 KRTA.UE

AOYG 45 et 54 KBTB.UE  
AOYG 45 et 54 KRTA.UE

Infra-rouge compatible avec les cassettes Voir fonctions p. 976

Filaire compatible avec les cassettes et les gainables Voir fonctions p. 977



## CARACTÉRISTIQUES TECHNIQUES

## APPLICATION MONOZONE

Alimentation : Mono 230 V - 50 Hz / Tri 400 V + N - 50 Hz

PUISSANCE NÉCESSAIRE POUR VOTRE PROJET (W)	9 500			12 100			13 400		
	Monophasé			Triphasé			Triphasé		
LIBELLÉ	AOYG 36 KBTB.UE			AOYG 45 KBTB.UE			AOYG 54 KBTB.UE		
RÉFÉRENCE	872087			872088			872089		
FAMILLE	CV1209			CV1209			CV1209		
PRIX (€ H.T.)	4 019			4 175			4 810		
Éco-participation (€ H.T.)	6,67			6,67			6,67		
NOMBRE MAXI D'U.I. RACCORDBLES	2			2			3		
<b>DIMENSIONNEMENT</b>									
<b>CARACTÉRISTIQUES PRINCIPALES</b>									
P. frigo. nominale (min. / max.)	W	9 500 (2 800 / 11 200)	12 100 (4 000 / 13 000)	13 400 (4 500 / 14 500)	9 500 (2 800 / 11 200)	12 100 (4 000 / 13 000)	13 400 (4 500 / 14 500)		
P. calo. nominale (min. / max.)	W	10 800 (2 700 / 12 700)	13 500 (4 200 / 15 200)	15 500 (4 700 / 16 500)	10 800 (2 700 / 12 700)	13 500 (4 200 / 15 200)	15 500 (4 700 / 16 500)		
P. calo. à -7°C	W	9 820	12 210	13 740	9 705	12 100	13 600		
P. abs. nominale en froid	W	2 970	4 220	4 420	2 970	4 220	4 420		
P. abs. nominale en chaud	m³/h	2 880	3 884	4 160	2 880	3 840	4 160		
Débit d'air max. (u. ext.) GV	m³/h	4 450	4 450	4 450	4 450	4 450	3 750		
<b>PERFORMANCES</b>									
EER / SEER / η <sub>s,c</sub>		3,20 / 6,10	2,87 / 5,49 / 217%	3,03 / 5,81 / 229%	3,20 / 6,10	2,87 / 5,48 / 216%	3,03 / 5,80 / 229%		
COP / SCOP / η <sub>s,h</sub>		3,75 / 4,00	3,52 / 3,63 / 142%	3,73 / 3,85 / 151%	3,75 / 4,00	3,52 / 3,63 / 142%	3,73 / 3,85 / 151%		
Pression acoustique (u. ext.) (froid)	dB(A)	55	57	58	55	57	57		
Puissance acoustique (u. ext.) (froid)	dB(A)	70	71	73	70	71	73		
<b>CLASSIFICATION ErP</b>									
Classe énergétique (froid)		A++	A	A+	A++	A+	A+		
Classe énergétique (chaud)		A+	A	A	A+	A	A		
<b>PLAGE DE FONCTIONNEMENT</b>									
Froid	°C	-15 à 46	-15 à 46	-15 à 46	-15 à 46	-15 à 46	-15 à 46		
Chaud	°C	-15 à 24	-15 à 24	-15 à 24	-15 à 24	-15 à 24	-15 à 24		
<b>INSTALLATION</b>									
<b>DIMENSIONS (HXLXP)</b>									
u. ext.	mm	788 x 940 x 320	998 x 940 x 320	998 x 940 x 320	788 x 940 x 320	998 x 940 x 320	998 x 940 x 320		
<b>POIDS</b>									
u. ext.	kg	52	67	67	53	67	67		
<b>RACCORDEMENTS ÉLECTRIQUES</b>									
Intensité Nom.	A	13,1	18,5	19,4	5,7	7,7	8,0		
Calibre disjonct.	A	32	32	32	16	20	20		
Câble d'interconnexion u. ext / u. int.		4G x 1,5 mm <sup>2</sup>	4G x 1,5 mm <sup>2</sup>	4G x 1,5 mm <sup>2</sup>	4G x 1,5 mm <sup>2</sup>	4G x 1,5 mm <sup>2</sup>	4G x 1,5 mm <sup>2</sup>		
Câble alimentation		3G x 6 mm <sup>2</sup>	3G x 6 mm <sup>2</sup>	3G x 6 mm <sup>2</sup>	5G x 1,5 mm <sup>2</sup>	5G x 2,5 mm <sup>2</sup>	5G x 2,5 mm <sup>2</sup>		
Unité à alimenter élec.		u.ext	u.ext	u.ext	u. ext	u. ext	u. ext		
<b>LIAISONS FRIGORIFIQUES</b>									
Dia. gaz	pouce	5/8"	5/8"	5/8"	5/8"	5/8"	5/8"		
Dia. liquide	pouce	3/8"	3/8"	3/8"	3/8"	3/8"	3/8"		
Long. standard	m	30	30	30	30	30	30		
Long. max.	m	50	50	50	50	50	50		
Dénivelé max.	m	30	30	30	30	30	30		
Type de réfrigérant (Potentiel de Réchauffement Global)		R32 (675)	R32 (675)	R32 (675)	R32 (675)	R32 (675)	R32 (675)		
Charge nominale (long. standard) / EqCO <sub>2</sub>	g/t	1 900 / 1,283	2 700 / 1,823	2 700 / 1,823	1 900 / 1,283	2 700 / 1,823	2 700 / 1,823		
Charge add.	g/m	40	40	40	40	40	40		

## OPTIONS DISPONIBLES



Télécommande filaire simplifiée  
compatible avec  
les cassettes et les gainables  
**UTY-RSNYM**  
Référence : **809459**



Kit télécommande infra-rouge <sup>(1)</sup>  
compatible avec les gainables  
**UTY-LBTYM**  
Référence : **875047**

(1) Kit constitué d'un récepteur infra-rouge avec son câble 5m et sa télécommande infra-rouge.



Kit air neuf <sup>(2)</sup>  
compatible avec les cassettes  
**UTZ-VXAA**  
Référence : **809372**

(2) Pour plus d'informations, se reporter à la notice d'installation NI 923080.



**Filtre purificateur**  
Voir compatibilités  
des filtres p. 983

## CARACTÉRISTIQUES TECHNIQUES DES UNITÉS INTÉRIEURES POUR MAXI-MULTI DC INVERTER

## Cassettes 600 x 600

Façade compacte, non débordante

VERSION CHAUD SEUL  
SELON MODÈLE

		5 200	6 000	6 800
<b>PUISSANCE NÉCESSAIRE POUR VOTRE PROJET (W) UNITÉ INTÉRIEURE</b>		<b>AUXG 18 KVLA.UI</b>	<b>AUXG 22 KVLA.UI</b>	<b>AUXG 24 KVLA.UI</b>
Référence - famille		<b>873122</b> CV1209	<b>873123</b> CV1209	<b>873124</b> CV1209
Prix (€ H.T.) + éco-part. (€ H.T.)		2 073 1,3	2 109 1,3	2 143 0,84
<b>FAÇADE</b>		<b>UTG-UFYF-W</b>	<b>UTG-UFYF-W</b>	<b>UTG-UFYF-W</b>
Référence - famille		<b>873042</b> CV1209	<b>873042</b> CV1209	<b>873042</b> CV1209
Prix (€ H.T.)		175	175	175
<b>TÉLÉCOMMANDE CONSEILLÉE</b>		<b>UTY-LNTY</b>	<b>UTY-LNTY</b>	<b>UTY-LNTY</b>
Référence - famille		<b>876383</b> CV1209	<b>876383</b> CV1209	<b>876383</b> CV1209
Prix (€ H.T.) + éco-part. (€ H.T.)		175 0,12	175 0,12	175 0,12

		5 200	6 000	6 800
P. frigo. nominale	W	<b>5 200</b>	<b>6 000</b>	<b>6 800</b>
P. calo. nominale	W	<b>6 000</b>	<b>7 000</b>	<b>7 500</b>
Débit d'air (u. int.) PV / GV	m³/h	410 / 800	450 / 860	450 / 930
Pression acoustique (u. int.) PV / GV	dB(A)	26 / 38	30 / 44	30 / 49
Puissance acoustique (u.int.)	dB(A)	50	56	59
Dimensions (HxLxP)	mm	245 x 570 x 570	245 x 570 x 570	245 x 570 x 570
Dimensions façade (HxLxP)	mm	46 x 620 x 620	46 x 620 x 620	46 x 620 x 620
Poids	kg	15	16	16
Dia. liaison gaz	pouce	1/2"	1/2"	1/2"
Dia. liaison liquide	pouce	1/4"	1/4"	1/4"
Dia. évacuation des condensats u. int.	mm	32 <sup>(1)</sup>	32 <sup>(1)</sup>	32 <sup>(1)</sup>

Selon configuration, valider les diamètres de liaison dans la notice d'installation.

(1) Avec accessoire fourni.

## DESIGN COMPACT

Grâce à leur façade de 620 x 620 mm les modèles compacts s'intègrent facilement aux dalles de faux-plafond.

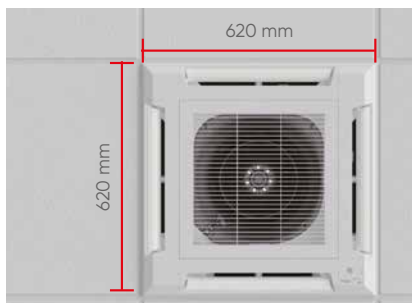

## SÉLECTION D'UN RÉGLAGE "PLAFOND HAUT"

Les modèles compacts (620 x 620) peuvent traiter des locaux de grande hauteur (3,5 m).

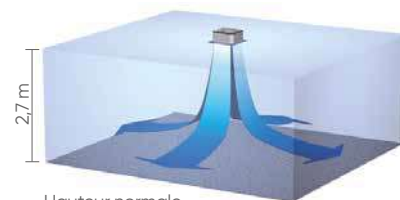

Hauteur normale



Grande hauteur

## Gainables Confort

**VERSION CHAUD SEUL  
SELON MODÈLE**



Gainable Compact Confort



Gainable Confort

		5 200	6 000	6 800
<b>PUISSANCE NÉCESSAIRE POUR VOTRE PROJET (W) UNITÉ INTÉRIEURE</b>				
	ARXG 18 KLLA.UI		ARXG 22 KMLB.UI	ARXG 24 KMLA.UI
Référence - famille		873144 CV1209	873213 CV1209	873146 CV1209
Prix (€ H.T.) + éco-part. (€ H.T.)		1 535 1,67	1 579 1,67	1 609 1,67
<b>PIQUAGE</b>		-	<b>PIQUAGE D200X4</b>	<b>PIQUAGE D200X4</b>
Référence - famille		-	809803 CV1209	809803 CV1209
Prix (€ H.T.)		-	84,7	84,7
<b>TÉLÉCOMMANDE CONSEILLÉE</b>		<b>UTY-RVNYM</b>	<b>UTY-RVNYM</b>	<b>UTY-RVNYM</b>
Référence - famille		875019 CV1209	875019 CV1209	875019 CV1209
Prix (€ H.T.) + éco-part. (€ H.T.)		332 0,12	332 0,12	332 0,12
P. frigo. nominale	W	5 200	6 000	6 800
P. calo. nominale	W	6 000	7 000	7 500
Débit d'air (u. int.) PV / GV	m <sup>3</sup> /h	750 / 940	580 / 1 100	580 / 1 100
Pression acoustique (u. int.) PV / GV	dB(A)	27 / 32	25	25
Puissance acoustique (u.int.)	dB(A)	58	60	60
Dimensions (HxLxP)	mm	198 x 900 x 620	270 x 1 135 x 700	270 x 1 135 x 700
Poids	kg	20	35	38
Dia. liaison gaz	pouce	1/2"	1/2"	1/2"
Dia. liaison liquide	pouce	1/4"	1/4"	1/4"
Dia. évacuation des condensats u. int.	mm	32 <sup>(1)</sup>	38 <sup>(2)</sup>	38 <sup>(2)</sup>

Selon configuration, valider les diamètres de liaison dans la notice d'installation.

(1) Avec accessoire fourni.

(2) Pour se raccorder à un diamètre 32 mm, prévoir un raccord d'adaptation (référence : 875023) voir p. 993.

### POMPE DE RELEVAGE INTÉGRÉE\*

Nos gainables compacts Confort sont équipés de série d'une pompe de relevage.

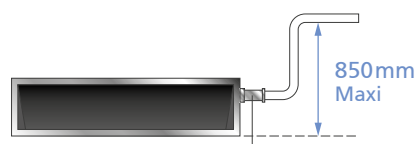

Accessoire de raccordement des condensats fourni de série.

\*Pour les modèles ARXG 18 KLLA.UI

### RÉGLAGE AÉRAULIQUE FACILITÉ\*





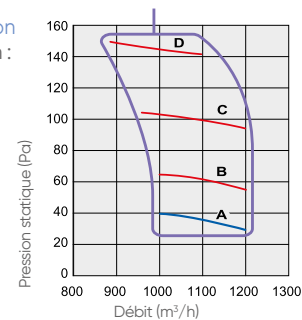

Les gainables DC Inverter autorisent un réglage de la pression statique directement à partir de la télécommande. Cette fonctionnalité permet aux gainables de s'adapter à tous types de réseau.

4 modes de pression  
Plage de pression :  
30 à 150 Pa

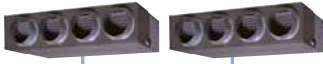

\*Pour les modèles ARXG 22 KMLB.UI et ARXG 24 KMLA.UI

TABLEAU DE COMBINAISONS

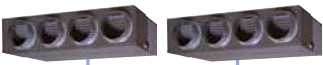
APPLICATION MONOZONE : COMBINAISONS POSSIBLES					
PUISSANCE NOMINALE DU GROUPE EXTÉRIEUR	Unités extérieures	Unités intérieures	TWIN	TRIPLE	
	10 kW	 Taille 36	Cassettes 600 x 600 Confort	 AUXG 18 KVLA.UI : 2 x 5 kW	
Gainables Compacts Confort			 ARXG 18 KLLA.UI : 2 x 5 kW		
12 kW	 Taille 45	Cassettes 600 x 600 Confort	 AUXG 22 KVLA.UI : 2 x 6,5 kW		
		Gainables Confort	 ARXG 22 KMLB.UI : 2 x 6,5 kW		
14 kW	 Taille 54	Cassettes 600 x 600 Confort	 AUXG 24 KVLA.UI : 2 x 7 kW	 AUXG 18 KVLA.UI : 3 x 5 kW	
		Gainables Confort	 ARXG 24 KMLA.UI : 2 x 7 kW	 ARXG 18 KLLA.UI : 3 x 5 kW	

Pour obtenir les informations techniques de la gamme Maxi-multi DC Inverter, voir dossiers techniques.

## RACCORDEMENTS FRIGORIFIQUES

LIBELLÉ DES KITS DE RACCORDEMENT	UTP-SX236A	UTP-SX354A
RÉFÉRENCE	809236	809355
FAMILLE	CV1209	CV1209
PRIX (€ H.T.)	218	218

Pour plus d'informations sur les diamètres de liaisons, se reporter aux notices d'installation.



UTP-SX236A



UTP-SX354A

## RACCORDEMENTS FRIGORIFIQUES NÉCESSAIRES EN FONCTION DES COMBINAISONS

	TWIN	TRIPLE
TAILLE 36	1 kit UTP-SX236A Référence <b>809236</b>	-
TAILLE 45	1 kit UTP-SX236A Référence <b>809236</b>	-
TAILLE 54	1 kit UTP-SX236A Référence <b>809236</b>	1 kit UTP-SX354A Référence <b>809355</b>

## OPTIONS DISPONIBLES



LIBELLÉ	Télécommande filaire simplifiée	Kit télécommande infra-rouge	Kit air neuf cassettes 600 x 600	Filtre purificateur <sup>(1)</sup>		
	UTY-RSNYM	UTY-LBTYM	UTZ-VXAA	UTD-HFAA	UTD-HFTB	UTD-HFND
RÉFÉRENCE	809459	875047	809372	875176	875171	875169
PRIX (€ H.T.)	222	448	576	138	138	138
+ éco-part. (€ H.T.)	0,12	0,12	-	-	-	-
Cassettes 600 x 600	●	-	●	●	-	-
Gainables	●	●	-	-	●	●

(1) UTD-HFTB : compatible avec le gainable taille 18 ; UTD-HFND : compatible avec le gainable taille 22 et 24. Pour plus d'informations, voir p. 980-983.

# Maxi-multi TWIN et TRIPLE

FLUIDE  
R410A



Notre partenaire Fujitsu participe au programme EUROVENT pour les splits. Retrouvez les modèles concernés et les données certifiées sur [www.eurovent-certification.com](http://www.eurovent-certification.com).

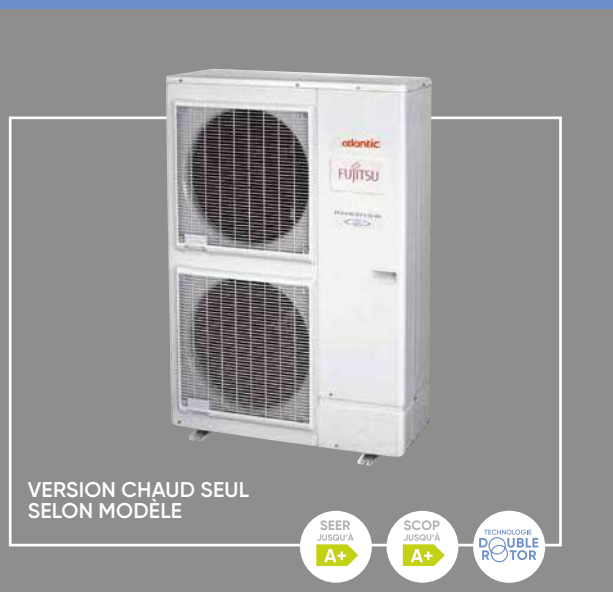

## + PRODUITS

- **Économies d'énergie :**
  - classe A+ en chaud et en froid selon modèle
- **Confort toutes saisons :**
  - large plage de fonctionnement : jusqu'à -15°C ext. en modes chaud et froid
- **Pilotage centralisé des unités intérieures :**
  - jusqu'à 16 unités intérieures pilotées avec la même télécommande
- **Pour les applications monozone :**
  - régulation unique pour toutes les unités intérieures
  - puissance jusqu'à 14 kW
- **Installation simplifiée :**
  - grandes longueurs de liaisons frigorifiques (max. 75 m)



(1) Selon modèle. Pour plus d'informations, voir p. 80.

### IDÉAL EN TERTIAIRE

Le Maxi-multi DC Inverter est idéal pour les installations monozone de types bureaux ou espaces commerciaux. Il offre la possibilité de connecter jusqu'à 3 unités intérieures.

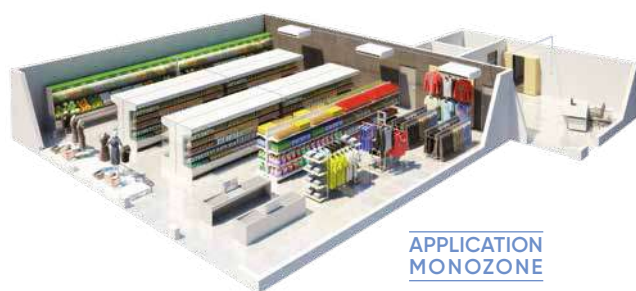

### PILOTAGE CENTRALISÉ

Le Maxi-multi DC Inverter peut piloter jusqu'à 16 unités intérieures avec la même télécommande.

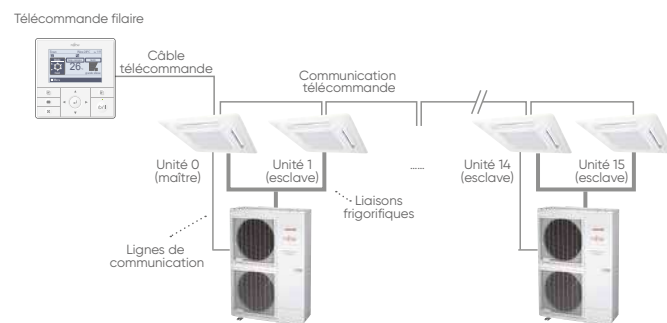

### MAXI-MULTI DC INVERTER TWIN ET TRIPLE - R410A



## CARACTÉRISTIQUES TECHNIQUES

APPLICATION MONOZONE

Alimentation : Mono 230 V - 50 Hz / Tri 400 V + N - 50 Hz

PUISSANCE NÉCESSAIRE POUR VOTRE PROJET (W)	10 000			12 500			14 000		
	Monophasé			Triphasé					
<b>LIBELLÉ</b>	AOYG 36 LBTB.UE	AOYG 45 LBTB.UE	AOYG 54 LBTB.UE	AOYG 36 LATT.UE	AOYG 45 LATT.UE	AOYG 54 LATT.UE			
<b>RÉFÉRENCE</b>	872050	872051	872052	872001	872002	872003			
<b>FAMILLE</b>	CV1209	CV1209	CV1209	CV1209	CV1209	CV1209			
<b>PRIX (€ H.T.)</b>	<b>3 809</b>	<b>4 179</b>	<b>4 743</b>	<b>4 028</b>	<b>4 412</b>	<b>5 006</b>			
Eco-participation (€ H.T.)	6,67	6,67	6,67	6,67	6,67	6,67			
<b>NOMBRE MAXI D'U.I. RACCORDBLES</b>	2	2	3	2	2	3			
<b>DIMENSIONNEMENT</b>									
<b>CARACTÉRISTIQUES PRINCIPALES</b>									
P. frigo. nominale (min. / max.)	W	10 000 (4 700/11 400)	12 100 (5 000/13 000)	13 300 (5 400/13 800)	10 000 (4 700/11 400)	12 500 (5 000/14 000)	14 000 (5 400/16 000)		
P. calo. nominale (min. / max.)	W	11 200 (5 000/13 500)	14 000 (5 400/15 000)	15 000 (5 800/15 600)	11 200 (5 000/14 000)	14 000 (5 400/16 200)	16 000 (5 800/18 000)		
P. calo. à -7°C	W	10 800	11 900	12 300	11 200	12 500	13 500		
P. abs. nominale en froid	W	2 890	3 770	4 400	2 840	3 890	4 650		
P. abs. nominale en chaud	m³/h	3 060	3 880	4 480	2 870	3 880	4 670		
Débit d'air max. (u. ext.) GV	m³/h	6 200	6 750	6 850	6 200	6 750	6 900		
<b>PERFORMANCES</b>									
EER / SEER / η <sub>s,c</sub>		3,41 / <b>5,56</b>	3,21 / <b>5,46</b> / 215%	3,02 / <b>5,57</b> / 220%	3,52 / <b>6,00</b>	3,21 / <b>5,95</b> / 235%	3,01 / <b>5,91</b> / 233%		
COP / SCOP / η <sub>s,h</sub>		3,66 / <b>3,90</b>	3,52 / <b>3,98</b> / 156%	3,41 / <b>4,04</b> / 159%	3,92 / <b>4,00</b>	3,61 / <b>3,98</b> / 156%	3,43 / <b>4,06</b> / 159%		
Pression acoustique (u. ext.)	dB(A)	52	54	56	53	54	56		
Puissance acoustique (u. ext.)	dB(A)	68	70	71	67	69	71		
<b>CLASSIFICATION ErP</b>									
Classe énergétique (froid)		A	A	A	A+	A+	A+		
Classe énergétique (chaud)		A	A	A+	A+	A+	A+		
<b>PLAGE DE FONCTIONNEMENT</b>									
Froid	°C	-15 à 46	-15 à 46	-15 à 46	-15 à 46	-15 à 46	-15 à 46		
Chaud	°C	-15 à 24	-15 à 24	-15 à 24	-15 à 24	-15 à 24	-15 à 24		
<b>INSTALLATION</b>									
<b>DIMENSIONS (HxLxP)</b>									
u. ext.	mm	1 290 x 900 x 330	1 290 x 900 x 330	1 290 x 900 x 330	1 290 x 900 x 330	1 290 x 900 x 330	1 290 x 900 x 330		
<b>POIDS</b>									
u. ext.	kg	93	93	93	104	104	104		
<b>RACCORDEMENTS ÉLECTRIQUES</b>									
Intensité Nom.	A	13,6	17,6	19,5	4,4	5,8	6,9		
Calibre disjonct.	A	32	32	32	16	20	20		
Câble d'interconnexion u. ext / u. int.		4G x 1,5 mm²	4G x 1,5 mm²	4G x 1,5 mm²	4G x 1,5 mm²	4G x 1,5 mm²	4G x 1,5 mm²		
Câble alimentation		3G x 6 mm²	3G x 6 mm²	3G x 6 mm²	5G x 1,5 mm²	5G x 2,5 mm²	5G x 2,5 mm²		
Unité à alimenter élec.	u. ext.		u. ext.	u. ext.	u. ext.	u. ext.	u. ext.		
<b>LIAISONS FRIGORIFIQUES</b>									
Dia. gaz	pouce	5/8"	5/8"	5/8"	5/8"	5/8"	5/8"		
Dia. liquide	pouce	3/8"	3/8"	3/8"	3/8"	3/8"	3/8"		
Long. standard	m	30	30	30	30	30	30		
Long. max.	m	75	75	75	75	75	75		
Long. max. après kit de raccordement / u. int.	m	20	20	20	20	20	20		
Dénivelé max.	m	30	30	30	30	30	30		
Type de réfrigérant (Potentiel de Réchauffement Global)		R410A (2 088)	R410A (2 088)	R410A (2 088)	R410A (2 088)	R410A (2 088)	R410A (2 088)		
Charge nominale (long. standard) / EqCO <sub>2</sub>	g/t	3 450/7,204	3 450/7,204	3 450/7,204	3 450/7,204	3 450/7,204	3 450/7,204		
Charge add.	g/m								Se reporter aux notices d'installation NI 923132 et NI 923137

## OPTIONS DISPONIBLES



Télécommande filaire à programmation hebdomadaire  
**UTY-RVNYM**  
Référence : **875019**



Télécommande filaire simplifiée  
**UTY-RSNYM**  
Référence : **809459**



Kit télécommande<sup>(1)</sup> infra-rouge  
**UTY-LRHYM**  
Référence : **809457**

(1) Kit constitué d'un récepteur infra-rouge avec son câble 5m et sa télécommande infra-rouge.



Kit air neuf<sup>(2)</sup>  
**UTZ-VXAA**  
Référence : **809372**

(2) Pour plus d'informations, se reporter à la notice d'installation NI 923080.



**Filtre purificateur**  
Voir compatibilités des filtres p. 983

# Maxi-multi grandes puissances TWIN, TRIPLE et DOUBLE TWIN



Notre partenaire Fujitsu participe au programme EUROVENT pour les splits. Retrouvez les modèles concernés et les données certifiées sur [www.eurovent-certification.com](http://www.eurovent-certification.com).

FLUIDE  
R410A



## + PRODUITS

- **Confort toutes saisons :**
  - large plage de fonctionnement :  
jusqu'à -15°C ext. en mode froid  
jusqu'à -20°C en mode chaud
- **Pilotage centralisé des unités intérieures :**
  - jusqu'à 16 unités intérieures pilotées  
avec la même télécommande
- **Idéal pour les applications monozone :**
  - régulation unique pour toutes les unités intérieures
  - puissance jusqu'à 22 kW
- **Installation simplifiée :**
  - grandes longueurs de liaisons frigorifiques (max. 100 m)



(1) Selon modèle. Pour plus d'informations, voir p. 80.

### IDÉAL POUR LES GRANDS VOLUMES

Le Maxi-multi grandes puissances est idéal pour les installations monozone de types grands magasins. Il offre la possibilité de connecter jusqu'à 4 unités intérieures.

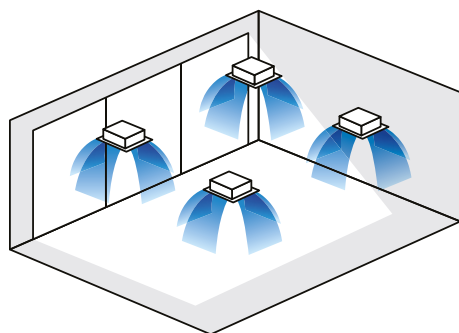

### PILOTAGE CENTRALISÉ

Le Maxi-multi grandes puissances peut piloter jusqu'à 16 unités intérieures avec la même télécommande.

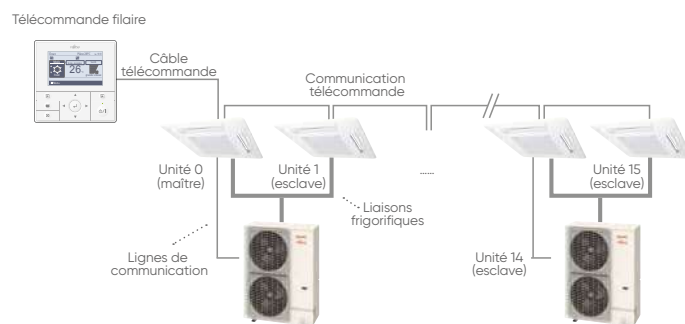

### MAXI-MULTI DC INVERTER TWIN, TRIPLE ET DOUBLE TWIN - R410A



ABYG 18 LVTB.UI  
ABYG 24 LVTA.UI



AUYG 18 LVLB.UI  
AUYG 24 LVLA.UI



AUYG 30 à 45 LRLE.UI



ARYG 18 LLTB.UI



ARYG 24 à 45 LMLA.UI



ABYG 30 à 45 LRTE.UI



AOYG 72 et 90 LRLA.UE



Infra-rouge  
(de série sur console/  
plafonnier et  
cassette 600 x 600)  
Voir fonctions p. 978.



Filaire  
(de série sur gainable  
et cassette 800 x 800)  
Voir fonctions p. 979.





## CARACTÉRISTIQUES TECHNIQUES

Alimentation : Tri 400 V + N - 50 Hz

PUISSANCE NÉCESSAIRE POUR VOTRE PROJET (W)		19 000	22 000
<b>LIBELLÉ</b>		AOYG 72 LRLA.UE	AOYG 90 LRLA.UE
<b>RÉFÉRENCE</b>		872064	872065
<b>FAMILLE</b>		CV1209	CV1209
<b>PRIX (€ H.T.)</b>		6 830	8 018
Éco-participation (€ H.T.)		4,15	4,15
<b>NOMBRE MAXI D'U.I. RACCORDABLES</b>		4	4
<b>DIMENSIONNEMENT</b>			
<b>CARACTÉRISTIQUES PRINCIPALES</b>			
P. frigo. nominale (min./max.)	W	19 000 (8 400 / 20 900)	22 000 (10 300 / 24 200)
P. calo. nominale (min. / max.)	W	22 400 (7 200 / 24 600)	27 000 (8 500 / 29 700)
P. calo. à -7°C	W	19 980	24 120
P. abs. nominale en froid	W	5 990	7 240
P. abs. nominale en chaud	W	6 120	7 650
Débit d'air max. (u. ext.) GV	m³/h	8 400	8 400
<b>PERFORMANCES</b>			
EER / SEER / η <sub>s,c</sub>		3,17 / <b>6,28</b> / 248%	3,04 / <b>5,63</b> / 222%
COP / SCOP / η <sub>s,h</sub>		3,66 / <b>4,61</b> / 181%	3,53 / <b>4,04</b> / 159%
Pression acoustique (u. ext.)	dB(A)	55	55
Puissance acoustique (u. ext.)	dB(A)	68	68
<b>CLASSIFICATION ErP</b>			
Classe énergétique (froid)		A++	A+
Classe énergétique (chaud)		A++	A+
<b>PLAGE DE FONCTIONNEMENT</b>			
Froid	°C	-15 à 46	-15 à 46
Chaud	°C	-20 à 24	-20 à 24
<b>INSTALLATION</b>			
<b>DIMENSIONS (HxLxP)</b>			
u. ext.	mm	1 428 x 1 080 x 480	1 428 x 1 080 x 480
<b>POIDS</b>			
u. ext.	kg	163	172
<b>RACCORDEMENTS ÉLECTRIQUES</b>			
Intensité Nom.	A	10,57	13,63
Calibre disjonct.	A	32	32
Câble d'interconnexion u. ext / u. int.		4G x 1,5 mm <sup>2</sup>	4G x 1,5 mm <sup>2</sup>
Câble alimentation		5G x 6 mm <sup>2</sup>	5G x 6 mm <sup>2</sup>
Unité à alimenter élec.		u. ext.	u. ext.
<b>LIAISONS FRIGORIFIQUES</b>			
Dia. gaz	pouce	1"	1"
Dia. liquide	pouce	1/2"	1/2"
Long. standard	m	30	30
Long. max.	m	100	100
Dénivelé max.	m	30	30
Type de réfrigérant (Potentiel de Réchauffement Global)		R410A (2 088)	R410A (2 088)
Charge nominale (long. standard) / EqCO <sub>2</sub>	g/t	5 600/11,693	7 100/14,825
Charge add.	g/m		

Se reporter à la notice NI 923141

## OPTIONS DISPONIBLES



Télécommande filaire à programmation hebdomadaire  
**UTY-RVNYM**  
Référence : **875019**



Télécommande filaire simplifiée  
**UTY-RSNYM**  
Référence : **809459**



Kit télécommande<sup>(1)</sup> infra-rouge  
**UTY-LRHYM**  
Référence : **809457**

<sup>(1)</sup> Kit constitué d'un récepteur infra-rouge avec son câble 5 m et sa télécommande infra-rouge.



Télécommande et récepteur infra-rouge  
**UTY-LRHYA2**  
Référence : **875011**



Kit air neuf<sup>(2)</sup>  
**UTZ-VXAA**  
Référence : **809372**



Kit air neuf<sup>(2)</sup>  
**UTZ-VXRA**  
Référence : **875054**

<sup>(2)</sup> Pour plus d'informations, se reporter à la notice d'installation NI 923080.

## CARACTÉRISTIQUES TECHNIQUES DES UNITÉS INTÉRIEURES POUR MAXI-MULTI DC INVERTER

## Consoles/plafonniers Confort

VERSION CHAUD SEUL  
SELON MODÈLE

PUISSANCE NÉCESSAIRE POUR VOTRE PROJET (W)		5 200	6 300	6 800
<b>LIBELLÉ</b>		ABYG 18 LVTB.UI	ABYG 22 LVTA.UI*	ABYG 24 LVTA.UI*
<b>RÉFÉRENCE</b>		873118	873001	873002
<b>FAMILLE</b>		CV1209	CV1209	CV1209
<b>PRIX (€ H.T.)</b>		1 526	1 739	1 912
<b>Éco-participation (€ H.T.)</b>		1,67	1,67	1,67
P. frigo. nominale	W	5 200	6 300	6 800
P. calo. nominale	W	6 000	7 500	8 000
Débit d'air (u. int.) PV / GV	m³/h	500 / 780	540 / 980	540 / 980
Pression acoustique (u. int.) PV / GV	dB(A)	32 / 41	33 / 45	33 / 45
Puissance acoustique (u.int.)	dB(A)	55	60	60
Dimensions (HxLxP)	mm	199 x 990 x 655	199 x 990 x 655	199 x 990 x 655
Poids	kg	27	27	27
Dia. liaison gaz	pouce	1/2"	5/8"	5/8"
Dia. liaison liquide	pouce	1/4"	1/4"	1/4"
Dia. évacuation des condensats u. int.	mm	32 <sup>(1)</sup>	32 <sup>(1)</sup>	32 <sup>(1)</sup>

\* Sur ces unités intérieures, les liaisons tirées sont en 3/8" - 5/8". Un adaptateur 1/4" à 3/8" sur ligne liquide est nécessaire (fourni avec l'accessoire UTP-SX254A, voir NI 923132 et NI 923137).

## Plafonniers Confort

VERSION CHAUD SEUL  
SELON MODÈLE

PUISSANCE NÉCESSAIRE POUR VOTRE PROJET (W)		8 500	9 400	12 100
<b>LIBELLÉ</b>		ABYG 30 LRTE.UI	ABYG 36 LRTE.UI	ABYG 45 LRTA.UI
<b>RÉFÉRENCE</b>		873000	873025	873014
<b>FAMILLE</b>		CV1209	CV1209	CV1209
<b>PRIX (€ H.T.)</b>		2 567	2 579	2 898
<b>Éco-participation (€ H.T.)</b>		1,3	1,3	1,3
P. frigo. nominale	W	8 500	9 400	12 100
P. calo. nominale	W	10 000	11 200	13 300
Débit d'air (u. int.) PV / GV	m³/h	1 000 / 1 660	1 000 / 1 900	1 100 / 2 100
Pression acoustique (u. int.) PV / GV	dB(A)	32 / 45	32 / 47	34 / 49
Puissance acoustique (u.int.)	dB(A)	57	60	-
Dimensions (HxLxP)	mm	240 x 1660 x 700	240 x 1660 x 700	240 x 1660 x 700
Poids	kg	46	46	46
Dia. liaison gaz	pouce	5/8"	5/8"	5/8"
Dia. liaison liquide	pouce	3/8"	3/8"	3/8"
Dia. évacuation des condensats u. int.	mm	26	26	26

## Gainables Confort

VERSION CHAUD SEUL  
SELON MODÈLE

Gainable compact Confort



Gainable Confort

PUISSANCE NÉCESSAIRE POUR VOTRE PROJET (W)		5 200	6 300	6 800	8 500	9 400	12 100
<b>UNITÉ INTÉRIEURE</b>		ARYG 18 LLTB.UI	ARYG 22 LMLA.UI*	ARYG 24 LMLA.UI*	ARYG 30 LMLE.UI	ARYG 36 LMLE.UI	ARYG 45 LMLA.UI
Référence - famille		873418 CV1209	873007 CV1209	873010 CV1209	873026 CV1209	873027 CV1209	873020 CV1209
Prix (€ H.T.) + éco-part. (€ H.T.)		1 588 1,67	1 744 1,67	1 794 1,67	1 905 1,67	2 293 1,67	2 495 1,67
<b>PIQUAGE</b>		-	PIQUAGE D200X4	PIQUAGE D200X4	PIQUAGE D200X4	PIQUAGE D200X4	PIQUAGE D200X4
Référence - famille		-	809803 CV1209	809803 CV1209	809803 CV1209	809803 CV1209	809803 CV1209
Prix (€ H.T.)		-	84,7	84,7	84,7	84,7	84,7
P. frigo. nominale	W	5 200	6 300	6 800	8 500	9 400	12 100
P. calo. nominale	W	6 000	7 500	8 000	10 000	11 200	13 300
Zone d'exploitation u. int.	m³/h	750 / 940	580 / 1 100	600 / 1 100	980 / 1 950	980 / 2 100	1 020 / 2 250
Pression acoustique (u. int.) PV / GV	dB(A)	27 / 32	25 / 31	25 / 31	29 / 42	29 / 42	29 / 44
Puissance acoustique (u.int.)	dB(A)	58	60	60	65	65	-
Pression statique disponible	Pa	90	150	150	150	150	150
Dimensions (HxLxP)	mm	198 x 900 x 620	270 x 1 135 x 700	270 x 1 135 x 700	270x 1135 x700	270x 1135 x700	270x 1135 x700
Poids	kg	23	38	38	40	40	40
Dia. liaison gaz	pouce	1/2"	5/8"	5/8"	5/8"	5/8"	5/8"
Dia. liaison liquide	pouce	1/4"	1/4"	1/4"	3/8"	3/8"	3/8"
Dia. évacuation des condensats u. int.	mm	32 <sup>(1)</sup>	38 <sup>(2)</sup>	38 <sup>(2)</sup>	38 <sup>(2)</sup>	38 <sup>(2)</sup>	38 <sup>(2)</sup>

\* Sur ces unités intérieures, les liaisons tirées sont en 3/8" - 5/8". Un adaptateur 1/4" à 3/8" sur ligne liquide est nécessaire (fourni avec l'accessoire UTP-SX254A, voir NI 923132 et NI 923137).

(1) Avec accessoire fourni. (2) Pour se raccorder en diamètre 32 mm, prévoir raccord d'adaptation p. 993.

## Cassettes 600 x 600 Confort

VERSION CHAUD SEUL  
SELON MODÈLE

PUISSANCE NÉCESSAIRE POUR VOTRE PROJET (W)		5 200	6 300 <sup>(1)</sup>	6 800 <sup>(1)</sup>
<b>UNITÉ INTÉRIEURE</b>		<b>AUYG 18 LVLB.UI</b>	<b>AUYG 22 LVLA.UI*</b>	<b>AUYG 24 LVLA.UI*</b>
Référence - famille		873218 CV1209	873003 CV1209	873005 CV1209
Prix (€ H.T.) + éco-part. (€ H.T.)		2 137 1,3	2 239 1,3	2 349 1,3
<b>FAÇADE</b>		<b>UTG-UFYD-W</b>	<b>UTG-UFYD-W</b>	<b>UTG-UFYD-W</b>
Référence - famille		857012 CV1209	857012 CV1209	857012 CV1209
Prix (€ H.T.)		179	179	179
P. frigo. nominale	W	5 200	6 300	6 800
P. calo. nominale	W	6 000	7 500	8 000
Débit d'air (u. int.) PV / GV	m³/h	410 / 680	450 / 930	450 / 930
Pression acoustique (u. int.) PV / GV	dB(A)	29 / 42	30 / 49	30 / 49
Puissance acoustique (u.int.)	dB(A)	54	59	59
Dimensions [HxLxP]	mm	245 x 570 x 570	245 x 570 x 570	245 x 570 x 570
Dimensions façade (HxLxP)	mm	49 x 700 x 700	49 x 700 x 700	49 x 700 x 700
Poids	kg	18	19	19
Dia. liaison gaz	pouce	1/2"	5/8"	5/8"
Dia. liaison liquide	pouce	1/4"	1/4"	1/4"
Dia. évacuation des condensats u. int.	mm	32 <sup>(2)</sup>	32 <sup>(2)</sup>	32 <sup>(2)</sup>

\* Sur ces unités intérieures, les liaisons tirées sont en 3/8" - 5/8". Un adaptateur 1/4" à 3/8" sur ligne liquide est nécessaire (fourni avec l'accessoire UTP-SX254A, voir NI 923132 et NI 923137).

(1) Fin de vie produit - disponible jusqu'à épuisement des stocks - contactez votre commercial Atlantic pour plus d'informations. (2) Avec accessoire fourni.

## Cassettes 800 x 800 Confort

VERSION CHAUD SEUL  
SELON MODÈLE

PUISSANCE NÉCESSAIRE POUR VOTRE PROJET (W)		8 500	10 000	12 500
<b>UNITÉ INTÉRIEURE</b>		<b>AUYG 30 LRLE.UI</b>	<b>AUYG 36 LRLE.UI</b>	<b>AUYG 45 LRLE.UI</b>
Référence - famille		873022 CV1209	873023 CV1209	873017 CV1209
Prix (€ H.T.) + éco-part. (€ H.T.)		2 483 1,3	2 554 1,3	3 151 1,3
<b>FAÇADE</b>		<b>UTG-UGYA-W</b>	<b>UTG-UGYA-W</b>	<b>UTG-UGYA-W</b>
Référence - famille		857009 CV1209	857009 CV1209	857009 CV1209
Prix (€ H.T.)		179	179	179
P. frigo. nominale	W	8 500	10 000	12 500
P. calo. nominale	W	10 000	11 200	14 000
Débit d'air (u. int.) PV / GV	m³/h	1150 / 1 600	1150 / 1 800	1 250 / 1 900
Pression acoustique (u. int.) PV / GV	dB(A)	32 / 40	32 / 43	36 / 46
Puissance acoustique (u.int.)	dB(A)	54	57	-
Dimensions [HxLxP]	mm	288 x 840 x 840	288 x 840 x 840	288 x 840 x 840
Dimensions façade (HxLxP)	mm	50 x 950 x 950	50 x 950 x 950	50 x 950 x 950
Poids	kg	26	26	26
Dia. liaison gaz	pouce	5/8"	5/8"	5/8"
Dia. liaison liquide	pouce	3/8"	3/8"	3/8"
Dia. évacuation des condensats u. int.	mm	32 <sup>(1)</sup>	32 <sup>(1)</sup>	32 <sup>(1)</sup>

(1) Avec accessoire fourni.

APPLICATION MONOZONE : COMBINAISONS POSSIBLES					
PUISSANCE NOMINALE DU GROUPE EXTÉRIEUR	Unités extérieures	Unités intérieures	TWIN	TRIPLE	DOUBLE TWIN
	10 kW	 TAILLE 36	CASSETTES	 AUYG 18 LVLB.UI : 2x5,2kW	
GAINABLES			 ARYG 18 LLTB.UI : 2x5,2kW		
CONSOLES/PLAF			 ABYG 18 LVTB.UI : 2x5,2kW		
12 kW	 TAILLE 45	CASSETTES	 AUYG 22 LVLA.UI : 2x6,3kW		
		GAINABLES	 ARYG 22 LMLA.UI : 2x6,3kW		
		CONSOLES/PLAF	 ABYG 22 LVTA.UI : 2x6,3kW		
14 kW	 TAILLE 54	CASSETTES	 AUYG 24 LVLA.UI : 2x6,8kW	 AUYG 18 LVLB.UI : 3x5,2kW	
		GAINABLES	 ARYG 24 LMLA.UI : 2x6,8kW	 ARYG 18 LLTB.UI : 3x5,2kW	
		CONSOLES/PLAF	 ABYG 24 LVTA.UI : 2x6,8kW	 ABYG 18 LVTB.UI : 3x5,2kW	
19 kW	 TAILLE 72	CASSETTES	 AUYG 36 LRLE.UI : 2x10kW	 AUYG 24 LVLA.UI : 3x6,8kW	 AUYG 18 LVLB.UI : 4x5,2kW
		GAINABLES	 ARYG 36 LMLA.UI : 2x10kW	 ARYG 24 LMLA.UI : 3x6,8kW	 ARYG 18 LLTB.UI : 4x5,2kW
		CONSOLES/PLAF	 ABYG 36 LRTE.UI : 2x10kW	 ABYG 24 LVTA.UI : 3x6,8kW	 ABYG 18 LVTB.UI : 4x5,2kW
22 kW	 TAILLE 90	CASSETTES	 AUYG 45 LRLA.UI : 2x12,5kW	 AUYG 30 LRLE.UI : 3x8,5kW	 AUYG 22 LVLA.UI : 4x6,3kW
		GAINABLES	 ARYG 45 LMLA.UI : 2x12,5kW	 ARYG 30 LMLA.UI : 3x8,5kW	 ARYG 22 LMLA.UI : 4x6,3kW
		CONSOLES/PLAF	 ABYG 45 LRTE.UI : 2x12,5kW	 ABYG 30 LRTE.UI : 3x8,5kW	 ABYG 22 LVTA.UI : 4x6,3kW

## RACCORDEMENTS FRIGORIFIQUES

LIBELLÉ DES KITS DE RACCORDEMENT	UTP-SX236A	UTP-SX254A	UTP-SX354A	UTP-SX272A	UTP-SX372A
RÉFÉRENCE	809236	809254	809355	809031	809032
FAMILLE	CV1209	CV1209	CV1209	CV1209	CV1209
PRIX (€ H.T.)	218	218	218	233	307

Pour plus d'informations sur les diamètres de liaisons, se reporter aux notices d'installation NI 923132, NI 923137 et NI 923141.

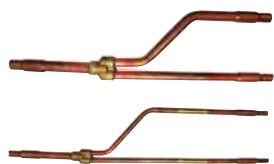

UTP-SX236A / UTP-SX254A / UTP-SX272A



UTP-SX354A / UTP-SX372A

## RACCORDEMENTS FRIGORIFIQUES NÉCESSAIRES EN FONCTION DES COMBINAISONS

	TWIN	TRIPLE	DOUBLE TWIN
TAILLE 36	1 kit UTP-SX236A Référence <b>809236</b>	-	-
TAILLE 45	1 kit UTP-SX254A Référence <b>809254</b>	-	-
TAILLE 54	1 kit UTP-SX254A Référence <b>809254</b>	1 kit UTP-SX354A Référence <b>809355</b>	-
TAILLE 72	1 kit UTP-SX272A Référence <b>809031</b>	1 kit UTP-SX372A Référence <b>809032</b>	1 kit UTP-SX272A - Référence <b>809031</b> + 2 kits UTP-SX236A - Référence <b>809236</b>
TAILLE 90	1 kit UTP-SX272A Référence <b>809031</b>	1 kit UTP-SX372A Référence <b>809032</b>	1 kit UTP-SX272A - Référence <b>809031</b> + 2 kits UTP-SX254A - Référence <b>809254</b>

## OPTIONS DISPONIBLES



LIBELLÉ	UTY-RVNYM	UTY-RSNYM	UTY-LRHYM	UTY-LRHYA2	UTZ-VXAA	UTZ-VXRA	UTD-HFND	UTD-HFTB	UTD-HFAA	UTD-HFRA
RÉFÉRENCE	875019	809459	809457	875011	809372	875054	875169	875171	875176	875177
PRIX (€ H.T.)	332	222	435	448	576	711	138	138	138	138
+ éco-part. (€ H.T.)	0,12	0,12	0,12	0,12	-	-	-	-	-	-
Consoles/plafonniers	●	●	-	-	-	-	-	-	-	-
Cassettes 600 x 600	●	●	-	-	●	-	-	-	●	-
Cassettes 800 x 800	●	●	-	●	-	●	-	-	-	●
Gainables	●	●	●	-	-	-	●	●	-	-

(1) UTD-HFND : compatible avec le gainable taille 24-30-36 et 45 ; UTD-HFTB : compatible avec le gainable taille 18 ; UTD-HFAA : compatible avec la cassette 600 x 600 taille 18-22 et 24 ; UTD-HFRA : compatible avec la cassette 800 x 800 taille 30-36 et 45. Pour plus d'informations voir p. 980-983.

# Rideaux d'air

## Rideaux d'air apparents

### Modèles petite longueur

Ces modèles conviennent pour de petites ouvertures (guichets, kiosques...) ou pour les portes de moyenne hauteur (de 2 m à 2,3 m). Ils doivent être installés au mur à l'aide de leur système de montage intégré. Leur système de commande est intégré à l'appareil.

**2 modèles disponibles :**  
Ridair 600 et Ridair 900.



### Modèles grande longueur

Ces modèles sont destinés aux grandes ouvertures et hauteurs d'installations élevées (maxi. 3 m). Ils peuvent être installés au mur grâce à leur système de montage intégré ou au plafond<sup>(1)</sup>. Leur commande est déportée avec, au choix et de série, un boîtier à câbler et une télécommande infra-rouge.

**3 modèles disponibles :**  
Ridair 1000, Ridair 1500 et Ridair 2000.



(1) Nécessite la pose de l'accessoire "kit de fixation plafond" (en option) voir p. 909

## Rideaux d'air encastrables

Ces modèles peuvent s'installer au mur<sup>(2)</sup> ou au plafond<sup>(3)</sup>, au-dessus des portes jusqu'à une hauteur maximum de 3 m. Une fois le rideau d'air installé, seule la façade est apparente. Leur commande est déportée avec, au choix et de série, un boîtier à câbler et une télécommande infra-rouge.

**3 modèles disponibles :**  
Ridair 1000 E, Ridair 1500 E et Ridair 2000 E.



(2) Nécessite la pose de l'accessoire "kit de fixation mur" (en option) voir p. 909

(3) Nécessite la pose de l'accessoire "kit de fixation plafond" (en option) voir p. 909

### FONCTIONS

- Ventilation seule.
- Chauffe pleine puissance, ventilation.

### CONSTRUCTION

- Tôle peinte (acier électrozingué) - RAL 9016.
- Ventilation axiale assurée par plusieurs turbines.
- Protection thermique - coupure à 100°C.
- Alimentation : Mono 230, 50 Hz.
- Classe I Ⓢ, IP20.

### FONCTIONS

- Ventilation seule, pour petite et grande vitesse.
- Chauffe semi-puissance, pour petite et grande vitesses de ventilation.
- Chauffe pleine puissance pour petite et grande vitesses de ventilation.

### CONSTRUCTION

- Tôle peinte (acier électrozingué) - RAL 9016.
- Ventilation tangentielle 2 vitesses.
- Protection thermique dès 50°C.
- Alimentation :
  - Ridair 1000 : Mono 230 ou Tri 400 + N, 50 Hz,
  - Ridair 1500 et 2000 : Tri 400 + N, 50 Hz.
- Classe I Ⓢ, IP20.
- Possibilité d'ajouter un thermostat d'ambiance de type TE 10 AMB (Référence 323143).

### FONCTIONS

- Ventilation seule, pour petite et grande vitesses.
- Chauffe semi-puissance, pour petite et grande vitesses de ventilation.
- Chauffe pleine puissance pour petite et grande vitesses de ventilation.

### CONSTRUCTION

- Tôle peinte (acier électrozingué).
- Façade en aluminium - RAL 9016.
- Ventilation tangentielle 2 vitesses.
- Protection thermique dès 50°C.
- Alimentation : - Ridair 1000 E : Mono 230 ou Tri 400 + N, 50 Hz,
  - Ridair 1500 E et 2000 E : Tri 400 + N, 50 Hz.
- Classe I Ⓢ, IP20.
- Possibilité d'ajouter un thermostat d'ambiance de type TE 10 AMB (Référence 323143).

## AVANTAGES TECHNIQUES DE LA GAMME (MODÈLES RIDAIR 1000, 1500, 2000, 1000 E, 1500 E ET 2000 E)

### Couplage de plusieurs Ridair

- Couplage possible de plusieurs rideaux d'air (12 maxi).
- Couplage réalisé via la connexion du rideau d'air maître au boîtier de commande (livré de série).
- Asservissement des rideaux d'air de type maître - esclave via des câbles RJ45 (fournis avec les produits).
- Alimentation électrique séparée pour chaque rideau d'air.

### Contacts présents sur le boîtier de commande

- Contact J1 : à relier, via le câble RJ45 fourni, au rideau d'air maître.
- Contact J3 : possibilité de câbler un interrupteur ON/OFF.
- Contact J4 : possibilité de relier un thermostat d'ambiance de type TE 10 AMB (en option - Référence 323143).

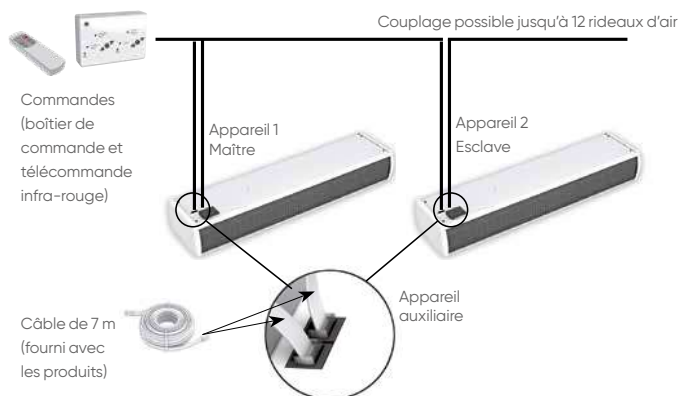

## CARACTÉRISTIQUES TECHNIQUES

PUISSANCE NÉCESSAIRE POUR VOTRE PROJET (W) LIBELLÉ	Apparents					Encastrables			
	2500	3200	4000/6000	6000/9000	5600/11300	4000/6000	6000/9000	5600/11300	
RÉFÉRENCE	RIDAIR 600 611530	RIDAIR 900 611531	RIDAIR 1000 611532	RIDAIR 1500 611533	RIDAIR 2000 611534	RIDAIR 1000 E 611535	RIDAIR 1500 E 611536	RIDAIR 2000 E 611537	
FAMILLE	CV2206	CV2206	CV2206	CV2206	CV2206	CV2206	CV2206	CV2206	
PRIX (€ H.T.)	721	1 185	1 920	2 196	2 771	1 906	2 517	3 433	
+ Éco-participation (€ H.T.)	3	3	3	3	3	3	3	3	
<b>DIMENSIONNEMENT</b>									
<b>VITESSE D'AIR</b>									
à 2 m	m/s	1,5	1,5	3,2	3,2	3,2	3,2	3,2	
à 3 m	m/s	0,9	0,9	2,5	2,5	2,5	2,5	2,5	
Débit d'air PV / GV	m³/h	400	600	850 / 1 350	1 250 / 2 050	1 700 / 2 700	850 / 1 350	1 250 / 2 050	1 700 / 2 700
Δ T max	°C	18	16	21	21	20	21	21	20
Alimentation 50 Hz	V	mono 230	mono 230	mono 230 ou tri 400 + N	tri 400 + N	tri 400 + N	mono 230 ou tri 400 + N	tri 400 + N	tri 400 + N
Intensité	A	11	14	6/9 en tri 17/25 en mono	9/14	8/17	6/9 en tri 17/25 en mono	9/14	8/17
Niveau sonore à 5 m (GV)	dB(A)	47	48	50	52	55	50	52	55
Longueur de soufflage	mm	600	900	1 000	1 500	2 000	1 000	1 500	2 000
<b>INSTALLATION</b>									
<b>DIMENSIONS</b>									
A	mm	160	160	300	300	300	396	396	396
B	mm	200	200	215	215	215	259	259	259
C	mm	-	-	-	-	-	446	446	446
D	mm	-	-	-	-	-	1 000	1 500	2 000
L	mm	635	935	1 050	1 550	2 050	1 050	1 550	2 050
POIDS	kg	10	14	19,5	28,5	42	26	37,5	53,5

### Modèles apparents petite longueur

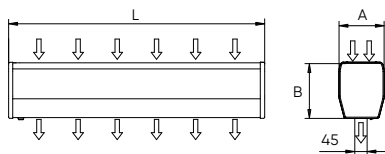

### Modèles apparents grande longueur

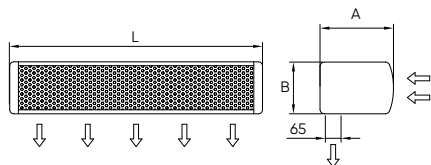

### Modèles encastrables grande longueur

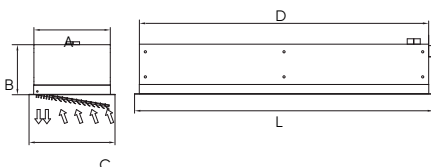

## ACCESSOIRES OPTIONNELS

### Kit de fixation plafond

- Système de fixation rapide au plafond composé de 2 filins métalliques et de tiges filetées.
- Prévoir 2 kits par rideau d'air apparent ou encastré (sauf 611534 et 611537 : prévoir 3 kits).

### Kit de fixation mural

- Système de fixation mural pour modèles encastrables uniquement.
- Chaque kit comprend 2 profilés.
- Prévoir 1 kit pour les modèles Ridair 1000 E - 1500 E et 2 kits pour le modèle Ridair 2000 E.

	Kit de fixation plafond	Kit de fixation mural
RÉFÉRENCE	611538	611539
FAMILLE	CV2206	CV2206
PRIX (€ H.T.)	52,1	87,3
Rideaux d'air apparents - Ridair 1000 / 1500	2*	non compatible
Rideaux d'air apparents - Ridair 2000	3*	non compatible
Rideaux d'air encastrables - Ridair 1000 E / 1500 E	2*	1*
Rideaux d'air encastrables - Ridair 2000 E	3*	2*

\* Nombre de kits nécessaires.

# VRF

## GUIDE DE CHOIX

Gamme VRF

P. 912

atlantic **PRO**  
Services

P. 24



## UNITÉS EXTÉRIEURES

**MINIVRF-S4**

P. 914



**MINIVRF-4**

P. 916



**EasyVRF 4**

P. 918



**VRFMAX4**

P. 920



**XtremVRF**

P. 926



**VRFMAX4R**

P. 930



## UNITÉS INTÉRIEURES

P. 936







**KIT INTERFACE POUR BATTERIE À DÉTENTE DIRECTE**

P. 949



**SOLUTION DE ZONING POUR VRF**

**OSMOZ**  
P. 950



**TÉLÉCOMMANDES**

**Télécommandes et produits de pilotage**  
P. 962



**BATTERIES THERMODYNAMIQUES**

P. 970



**ACCESSOIRES**

**Accessoires de communication**  
P. 972





**Accessoires de réseau**  
P. 973



# Gamme VRF Atlantic/Fujitsu

## La performance pour toutes les applications

### 3 TECHNOLOGIES ADAPTÉES À TOUTES LES APPLICATIONS TERTIAIRES (COMMERCE, BUREAUX, HÔTELS...)

	Neuf pour une performance élevée	Existant pour répondre au besoin d'intégration des éléments	Neuf et existant avec ambiance corrosive pour protéger durablement l'UE
réversible ou chaud seul	<p><b>MINI VRF-4</b> de 12,1 à 15,5 kW monophasé et triphasé</p>  <p>jusqu'à 14 unités</p> <p><b>EasyVRF 4</b> de 22,4 à 50 kW</p>  <p>jusqu'à 42 unités</p> <p><b>VRFMAX4</b> de 22,4 à 135 kW</p>  <p>jusqu'à 64 unités</p>	<p><b>MINI VRF-S4</b> de 12,1 à 15,1 kW monophasé</p>  <p>jusqu'à 13 unités</p> <p><b>EasyVRF 4</b> de 22,4 à 50 kW</p>  <p>jusqu'à 42 unités</p>	<p><b>XtremVRF</b> de 22,4 à 150 kW</p>  <p>jusqu'à 55 unités</p>
récupération d'énergie	<p><b>VRFMAX4R</b> de 22,4 à 135 kW</p>  <p>jusqu'à 64 unités</p>	<p><b>VRFMAX4R</b> de 22,4 à 135 kW</p>  <p>jusqu'à 64 unités</p>	

### LARGE GAMME DE GROUPES EXTÉRIEURS

PUISSANCE	kW	12,1	14	15,5	22,4	28	33,5	40	45	50	GUIDE DE CHOIX		
		CV	4	5	6	8	10	12	14	16	18	Investissement	Performance
MINI VRF-S4 mono-ventilateur		●	●	●	-	-	-	-	-	-	€	★★★★	★★★★★
MINI VRF-4 double-ventilateur		●	●	●	-	-	-	-	-	-	€€	★★★★★	★★★★
EasyVRF 4 2 tubes compact		-	-	-	●	●	●	●	●	●	€€	★★★★	★★★★★
VRFMAX4 2 tubes haute-performance		-	-	-	●	●	●	●	●	-	€€€	★★★★★	★★★★
XtremVRF 2 tubes anti-corrosion		-	-	-	●	●	●	●	●	●	€€€€	★★★★★	★★★★★
VRFMAX4R 3 tubes		-	-	-	●	●	●	●	●	-	€€€	★★★★★	★★★★

## LARGE GAMME D'UNITÉS INTÉRIURES

Puissance kW	kBTU/h	Cassettes			EXCLUSIF	EXCLUSIF	Gainables			Consoles compactes	Consoles/Plafonniers	Plafonniers	Muraux compacts		Muraux
		600x600 compacts	800x800 blanche ou noire	1 voie	3 voies	micro gainable	compacts avec pression	moyenne pression	haute pression	détendeurs déportés et intégrés			détendeurs intégrés	détendeurs déportés	
EXCLUSIF															
1,1	4														
2,2	7														
2,8	9														
3,6	12														
4,5	14														
5,6	18														
7,1	24														
9,0	30														
10	34														
11,2	36														
12,5	45														
14,0	54														
18,0	60														
22,4	72														
25,0	90														
28,0	96														

\* Compatible uniquement avec les VRFMAX4, VRFMAX4R, EasyVRF4 et Xtrem VRF.

## PRODUITS DE PILOTAGE ADAPTÉS À TOUS LES PROJETS

Voir p. 962

### Télécommandes individuelles



Télécommande filaire tactile



Télécommande filaire compacte



Télécommande filaire



Télécommande simplifiée



Télécommande simplifiée sans mode



Télécommande infra-rouge

### Ouverture GTB/GTC



BACnet®



KNX®



LonWorks®



ModBus®

### Télécommandes centralisées



Télécommande centralisée tactile



Télécommande centralisée tactile connexion IP et option comptage d'énergie



Logiciel de pilotage centralisé (400 UI)



Logiciel de pilotage centralisé (1600 UI)

### Télécommandes Osmoz



Osmoz Room Controller



Osmoz Building Controller

### Ouverture CTA



Kit interface VRF/Batterie détente directe



Batterie thermodynamique Atlantic

# GAMME ATLANTIC / FUJITSU MINI VRF-S4



Notre partenaire Fujitsu participe au programme EUROVENT pour les VRF. Retrouvez les modèles concernés et les données certifiées sur [www.eurovent-certification.com](http://www.eurovent-certification.com).



## PRODUITS

- **Idéal pour les applications centre-ville :**
  - faible hauteur : inférieure à 1 m
  - jusqu'à 13 unités raccordables
  - 25 Pa de pression statique disponible pour une intégration derrière une grille
- **Économies d'énergie :**
  - Performances élevées grâce à la technologie de compresseur Double Rotor
  - technologie IRC : Intelligent Refrigerant Control
- **Installation simplifiée :**
  - communication possible avec les autres unités extérieures de la gamme VRF



(1) Soumis à l'acceptation de la Mise en Service par Atlantic Climatisation et Ventilation.  
 (2) La garantie de 3 ans pièces est étendue à 5 ans pour le compresseur si un contrat d'entretien annuel est souscrit dès la première année, soit auprès de l'installateur, soit auprès d'une entreprise spécialisée.  
 (3) Remboursement de vos frais de main d'œuvre selon barème en vigueur.  
 (4) Selon modèle. Pour plus d'informations, voir p. 80.

### TECHNOLOGIE IRC

La nouvelle technologie Intelligent Refrigerant Control pilote intelligemment la température du réfrigérant de l'installation. Cette nouvelle technologie apporte du confort, des économies d'énergie et de la longévité à vos installations.



### FACILITÉ D'INTÉGRATION

Les nouvelles unités extérieures MINI VRF-S4 disposent de 25 Pa de pression statique disponible. Cette fonctionnalité exclusive permet d'intégrer les unités derrière une grille.

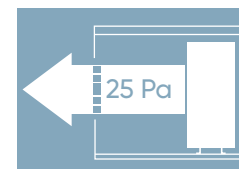

### PERFORMANCES EN MODE CHAUD AMÉLIORÉES

Grâce à une nouvelle conception de l'échangeur et l'utilisation d'un compresseur DC Inverter à double rotor, le MINI VRF-S4 bénéficie de performances élevées.

### CONFORT TOUTES SAISONS

Le MINI VRF-S4 fonctionne dans les conditions de températures les plus extrêmes.

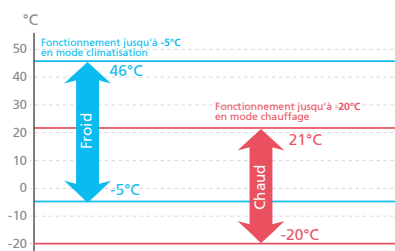

### GRANDES LONGUEURS DE LIAISONS

Longueur totale raccordement maxi : 80 m

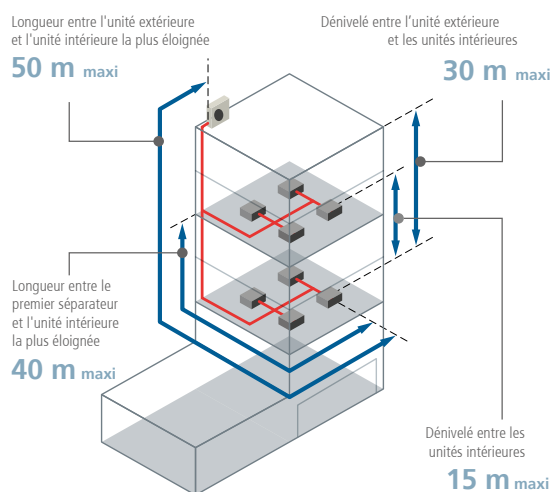

### GRANDE CAPACITÉ DE RACCORDEMENT

- 130 % de la puissance nominale raccordable.
- Large choix d'unités intérieures **79 modèles** de 1,1 à 14 kW.
- Jusqu'à **13 UI** raccordables sur une seule unité extérieure.

CV	4	5	6
Nbre d'UI max. racc.	11	12	13

## CARACTÉRISTIQUES TECHNIQUES

Modèles réversibles Alimentation: Mono 230V - 50Hz

PUISSANCE NÉCESSAIRE POUR VOTRE PROJET	CV	4	5	6
	kW	12,1	14	15,1
<b>LIBELLÉ</b>		AJY 40 LCLDH	AJY 45 LCLDH	AJY 54 LCLDH
<b>RÉFÉRENCE</b>		876569	876570	876571
<b>NOMBRE MAXI D'U.I. RACCORDABLES</b>		11	12	13
<b>DIMENSIONNEMENT</b>				
<b>CARACTÉRISTIQUES PRINCIPALES</b>				
P. frigo. nominale	W	12 100	14 000	15 100
P. calo. nominale	W	12 100	14 000	15 100
P. calo. max	W	13 600	16 000	16 500
P. calo. à -7°C	W	11 700	13 900	14 500
P. abs. nominale en froid	W	3 750	4 710	5 550
P. abs. nominale en chaud	W	3 220	3 770	4 330
P. abs. max en chaud	W	3 990	5 040	5 320
P. abs. à -7°C	W	3 260	4 170	4 530
Débit d'air max. [u. ext.] GV	m³/h	4 240	4 400	4 400
<b>PERFORMANCES</b>				
SEER / η <sub>s,c</sub>		5.83 / 230%	5.58 / 220%	5.47 / 216%
EER (froid) à +35°C		3.22	2.97	2.72
SCOP / η <sub>s,h</sub>		3.82 / 150%	3.96 / 155%	3.99 / 157%
COP nominal (chaud) à +7°C		3.75	3.71	3.48
COP max (chaud) à +7°C		3.40	3.17	3.10
COP (chaud) à -7°C		3.59	3.34	3.20
Niveau pression acoustique U. ext. (froid/chaud)	dB(A)	53/54	53/56	54/56
<b>PLAGE DE FONCTIONNEMENT</b>				
Froid	°C	-5 à 46	-5 à 46	-5 à 46
Chaud	°C	-20 à 21	-20 à 21	-20 à 21
<b>INSTALLATION</b>				
<b>DIMENSIONS (HxLxP)</b>				
u. ext.	mm	998 x 970 x 370	998 x 970 x 370	998 x 970 x 370
<b>POIDS</b>				
u. ext.	kg	88	88	88
<b>RACCORDEMENT ÉLECTRIQUE</b>				
Calibre disjoncteur	A	32	32	32
<b>LIAISONS FRIGORIFIQUES</b>				
Dia. gaz	pouce	5/8"	5/8"	5/8"
Dia. liquide	pouce	3/8"	3/8"	3/8"
Long. totale de raccordement maxi	m	80	80	80
Dénivelé max. UE/UI	m	30	30	30
Charge nominale (longueur standard) / EqCO <sub>2</sub>	kg / t	4,0 / 8,352	4,0 / 8,352	4,0 / 8,352
Type de réfrigérant (Potentiel de Réchauffement Global)		R410A [2 088]	R410A [2 088]	R410A [2 088]

Modèles chaud seul Alimentation: Mono 230V - 50Hz

PUISSANCE NÉCESSAIRE POUR VOTRE PROJET	CV	4	5	6
	kW	13,6	16	16,5
<b>LIBELLÉ</b>		AJY 40 LCLDH.CS	AJY 45 LCLDH.CS	AJY 54 LCLDH.CS
<b>RÉFÉRENCE</b>		876572	876573	876574
<b>NOMBRE MAXI D'U.I. RACCORDABLES</b>		11	12	13
<b>DIMENSIONNEMENT</b>				
<b>CARACTÉRISTIQUES PRINCIPALES</b>				
P. calo. nominale	W	12 100	14 000	15 100
P. calo. max	W	13 600	16 000	16 500
P. calo. à -7°C	W	11 700	13 900	14 500
P. abs. nominale en chaud	W	3 220	3 770	4 330
P. abs. max en chaud	W	3 990	5 040	5 320
P. abs. à -7°C	W	3 260	4 170	4 530
Débit d'air max. [u. ext.] GV	m³/h	4 240	4 400	4 400
<b>PERFORMANCES</b>				
SCOP / η <sub>s,h</sub>		3.82 / 150%	3.96 / 155%	3.99 / 157%
COP nominal (chaud) à +7°C		3.75	3.71	3.48
COP max (chaud) à +7°C		3.40	3.17	3.10
COP (chaud) à -7°C		3.59	3.34	3.20
Niveau pression acoustique U. ext. (chaud)	dB(A)	54	56	56
<b>PLAGE DE FONCTIONNEMENT</b>				
Chaud	°C	-20 à 21	-20 à 21	-20 à 21
<b>INSTALLATION</b>				
<b>DIMENSIONS (HxLxP)</b>				
u. ext.	mm	998 x 970 x 370	998 x 970 x 370	998 x 970 x 370
<b>POIDS</b>				
u. ext.	kg	88	88	88
<b>RACCORDEMENT ÉLECTRIQUE</b>				
Calibre disjoncteur	A	32	32	32
<b>LIAISONS FRIGORIFIQUES</b>				
Dia. gaz	pouce	5/8"	5/8"	5/8"
Dia. liquide	pouce	3/8"	3/8"	3/8"
Long. totale de raccordement maxi	m	80	80	80
Dénivelé max. UE/UI	m	30	30	30
Charge nominale (longueur standard) / EqCO <sub>2</sub>	kg / t	4,0 / 8,352	4,0 / 8,352	4,0 / 8,352
Type de réfrigérant (Potentiel de Réchauffement Global)		R410A [2 088]	R410A [2 088]	R410A [2 088]

Les données de ces tableaux sont préliminaires.

Note : caractéristiques basées sur les conditions suivantes : - Climatisation : température intérieure 27°C BS / 19° C BH - température extérieure : 35°C BS / 24° C BH.  
- Chauffage : température intérieure 20°C BS / 15°C BH - température extérieure 7°C BS / 6°C BH.

Longueur des lignes : 7,5 m - Dénivelé entre unité extérieure et intérieure : 0 m. Niveau de pression acoustique relevé à 1 m, en champs libre, sur plan réfléchissant.

# GAMME ATLANTIC / FUJITSU MINI VRF-4



Notre partenaire Fujitsu participe au programme EUROVENT pour les VRF. Retrouvez les modèles concernés et les données certifiées sur [www.eurovent-certification.com](http://www.eurovent-certification.com).



## + PRODUITS

- **Idéal pour les applications petit tertiaire :**
  - jusqu'à 14 unités raccordables
  - unités extérieures silencieuses
  - 30 Pa de pression statique disponible pour une intégration derrière une grille
- **Économies d'énergie :**
  - performances élevées grâce à la technologie de compresseur Double Rotor
  - technologie IRC : Intelligent Refrigerant Control
- **Installation simplifiée :**
  - grandes longueurs de liaisons frigorifiques : max. 180 m
  - communication possible avec les autres unités extérieures de la gamme VRF



(1) Soumis à l'acceptation de la Mise en Service par Atlantic Climatisation et Ventilation.  
 (2) La garantie de 3 ans pièces est étendue à 5 ans pour le compresseur si un contrat d'entretien annuel est souscrit dès la première année, soit auprès de l'installateur, soit auprès d'une entreprise spécialisée.  
 (3) Remboursement de vos frais de main d'œuvre selon barème en vigueur.  
 (4) Selon modèle. Pour plus d'informations, voir p. 80.

### TECHNOLOGIE IRC

La nouvelle technologie Intelligent Refrigerant Control pilote intelligemment la température du réfrigérant de l'installation. Cette nouvelle technologie apporte du confort, des économies d'énergie et de la longévité à vos installations.



### FACILITÉ D'INTÉGRATION

Les nouvelles unités extérieures MINI VRF-4 disposent de 30 Pa de pression statique disponible. Cette fonctionnalité exclusive permet d'intégrer les unités derrière une grille.

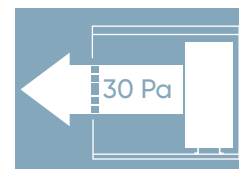

### PERFORMANCE ET MAINTIEN DE PUISSANCE EN MODE CHAUD

Grâce à une nouvelle conception de l'échangeur et l'utilisation d'un compresseur DC Inverter à double rotor, le MINI VRF-4 bénéficie de performances élevées. Maintien de la puissance à basse température : grâce à ses performances élevées, le Mini VRF 4 bénéficie d'une puissance équivalente à -7°C.

### CONFORT TOUTES SAISONS

Le MINI VRF-4 fonctionne dans les conditions de températures des plus extrêmes.

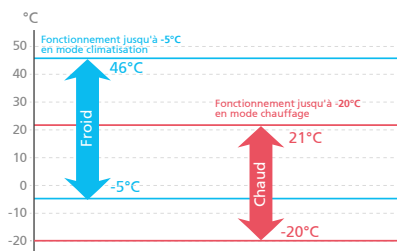

### GRANDES LONGUEURS DE LIAISONS

Longueur totale raccordement maxi : 180 m.

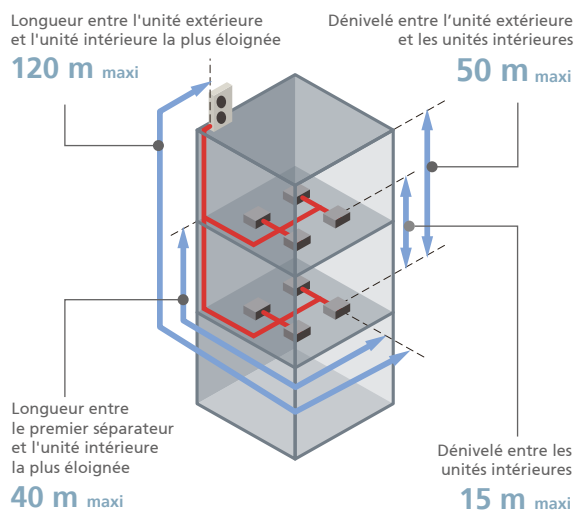

### GRANDE CAPACITÉ DE RACCORDEMENT

- 150 % de la puissance nominale raccordable.
- Large choix d'unités intérieures **79 modèles** de 1,1 à 14 kW.
- Jusqu'à **14 UI** raccordables sur une seule unité extérieure.

CV	4	5	6
Nbre d'UI max. racc.	11	12	14

## CARACTÉRISTIQUES TECHNIQUES

Modèles réversibles Alimentation : Mono 230 V - 50 Hz / Tri 400 V + N - 50 Hz

PUISSANCE NÉCESSAIRE POUR VOTRE PROJET	CV	4	5	6	4	5	6
	kW	12,1	14	15,5	12,1	14	15,5
<b>LIBELLÉ</b>		AJY 40 LBLDH	AJY 45 LBLDH	AJY 54 LBLDH	AJY 40 LELDH	AJY 45 LELDH	AJY 54 LELDH
<b>RÉFÉRENCE</b>		876575	876576	876577	876581	876582	876583
<b>NOMBRE MAXI D'U.I. RACCORDBLES</b>		11	12	14	11	12	14
<b>ALIMENTATION</b>		Monophasé			Triphasé		
<b>DIMENSIONNEMENT</b>							
<b>CARACTÉRISTIQUES PRINCIPALES</b>							
P. frigo. nominale	W	12 100	14 000	15 500	12 100	14 000	15 500
P. calo. nominale	W	12 100	14 000	15 500	12 100	14 000	15 500
P. calo. max	W	13 600	16 000	18 000	13 600	16 000	18 000
P. calo. à -7°C	W	12 100	14 000	15 500	12 100	14 000	15 500
P. abs. nominale en froid	W	3 440	4 150	4 960	3 440	4 150	4 960
P. abs. nominale en chaud	W	3 140	3 600	4 170	3 140	3 600	4 170
P. abs. max en chaud	W	3 800	4 500	5 410	3 800	4 500	5 410
P. abs. à -7°C	W	3 240	4 130	4 880	3 240	4 130	4 880
Débit d'air max. [u. ext.] GV	m³/h	6 200	6 600	7 000	6 200	6 600	7 000
<b>PERFORMANCES</b>							
SEER / η <sub>s,c</sub>		6.52 / 258%	6.43 / 254%	6.14 / 243%	6.52 / 258%	6.43 / 254%	6.14 / 243%
EER (froid) à +35°C		3.51	3.37	3.12	3.51	3.37	3.12
SCOP / η <sub>s,h</sub>		3.58 / 140%	3.89 / 153%	3.85 / 151%	3.58 / 140%	3.89 / 153%	3.85 / 151%
COP nominal (chaud) à +7°C		3.85	3.88	3.71	3.85	3.88	3.71
COP max (chaud) à +7°C		3.57	3.55	3.32	3.57	3.55	3.32
COP (chaud) à -7°C		3,73	3,39	3,18	3,73	3,39	3,18
Niveau pression acoustique U. ext. (froid/chaud)	dB(A)	50/52	52/55	53/56	50/52	52/55	53/56
<b>PLAGE DE FONCTIONNEMENT</b>							
Froid	°C	-5 à 46	-5 à 46	-5 à 46	-5 à 46	-5 à 46	-5 à 46
Chaud	°C	-20 à 21	-20 à 21	-20 à 21	-20 à 21	-20 à 21	-20 à 21
<b>INSTALLATION</b>							
<b>DIMENSIONS (HxLxP)</b>							
u. ext.	mm	1 334 x 970 x 370	1 334 x 970 x 370	1 334 x 970 x 370	1 334 x 970 x 370	1 334 x 970 x 370	1 334 x 970 x 370
<b>POIDS</b>							
u. ext.	kg	117	117	119	118	119	119
<b>RACCORDEMENT ÉLECTRIQUE</b>							
Calibre disjoncteur	A	32	40	40	16	16	16
<b>LIAISONS FRIGORIFIQUES</b>							
Dia. gaz	pouce	5/8"	5/8"	3/4"	5/8"	5/8"	3/4"
Dia. liquide	pouce	3/8"	3/8"	3/8"	3/8"	3/8"	3/8"
Long. totale de raccordement maxi	m	180	180	180	180	180	180
Dénivelé max. UE/UI	m	50/40	50/40	50/40	50/40	50/40	50/40
Charge nominale (longueur standard) / EqCO <sub>2</sub>	kg/t	4,8 / 10,022	5,3 / 11,066	5,3 / 11,066	4,8 / 10,022	5,3 / 11,066	5,3 / 11,066
Type de réfrigérant (Potentiel de Réchauffement Global)		R410A [2 088]	R410A [2 088]	R410A [2 088]	R410A [2 088]	R410A [2 088]	R410A [2 088]

Modèles chaud seul Alimentation : Mono 230 V - 50 Hz / Tri 400 V + N - 50 Hz

PUISSANCE NÉCESSAIRE POUR VOTRE PROJET	CV	4	5	6	4	5	6
	kW	13,6	16	18	13,6	16	18
<b>LIBELLÉ</b>		AJY 40 LBLDH.CS	AJY 45 LBLDH.CS	AJY 54 LBLDH.CS	AJY 40 LELDH.CS	AJY 45 LELDH.CS	AJY 54 LELDH.CS
<b>RÉFÉRENCE</b>		876578	876579	876580	876584	876585	876586
<b>NOMBRE MAXI D'U.I. RACCORDBLES</b>		11	12	14	11	12	14
<b>ALIMENTATION</b>		Monophasé			Triphasé		
<b>DIMENSIONNEMENT</b>							
<b>CARACTÉRISTIQUES PRINCIPALES</b>							
P. calo. nominale	W	12 100	14 000	15 500	12 100	14 000	15 500
P. calo. max	W	13 600	16 000	18 000	13 600	16 000	18 000
P. calo. à -7°C	W	12 100	14 000	15 500	12 100	14 000	15 500
P. abs. nominale en chaud	W	3 140	3 600	4 170	3 140	3 600	4 170
P. abs. max en chaud	W	3 800	4 500	5 410	3 800	4 500	5 410
P. abs. à -7°C	W	3 240	4 130	4 880	3 240	4 130	4 880
Débit d'air max. [u. ext.] GV	m³/h	6 200	6 600	7 000	6 200	6 600	7 000
<b>PERFORMANCES</b>							
SCOP / η <sub>s,h</sub>		3.58 / 140%	3.89 / 153%	3.85 / 151%	3.58 / 140%	3.89 / 153%	3.85 / 151%
COP nominal (chaud) à +7°C		3.85	3.88	3.71	3.85	3.88	3.71
COP max (chaud) à +7°C		3.57	3.55	3.32	3.57	3.55	3.32
COP (chaud) à -7°C		3,73	3,39	3,18	3,73	3,39	3,18
Niveau pression acoustique U. ext. (chaud)	dB(A)	52	55	56	52	55	56
<b>PLAGE DE FONCTIONNEMENT</b>							
Chaud	°C	-20 à 21	-20 à 21	-20 à 21	-20 à 21	-20 à 21	-20 à 21
<b>INSTALLATION</b>							
<b>DIMENSIONS (HxLxP)</b>							
u. ext.	mm	1 334 x 970 x 370	1 334 x 970 x 370	1 334 x 970 x 370	1 334 x 970 x 370	1 334 x 970 x 370	1 334 x 970 x 370
<b>POIDS</b>							
u. ext.	kg	117	117	119	118	119	119
<b>RACCORDEMENT ÉLECTRIQUE</b>							
Calibre disjoncteur	A	32	32	40	20	20	20
<b>LIAISONS FRIGORIFIQUES</b>							
Dia. gaz	pouce	5/8"	5/8"	3/4"	5/8"	5/8"	3/4"
Dia. liquide	pouce	3/8"	3/8"	3/8"	3/8"	3/8"	3/8"
Long. totale de raccordement maxi	m	180	180	180	180	180	180
Dénivelé max. UE/UI	m	50/40	50/40	50/40	50/40	50/40	50/40
Charge nominale (longueur standard) / EqCO <sub>2</sub>	kg/t	4,8 / 10,022	5,3 / 11,066	5,3 / 11,066	4,8 / 10,022	5,3 / 11,066	5,3 / 11,066
Type de réfrigérant (Potentiel de Réchauffement Global)		R410A [2 088]	R410A [2 088]	R410A [2 088]	R410A [2 088]	R410A [2 088]	R410A [2 088]

Les données de ces tableaux sont préliminaires.

Note : caractéristiques basées sur les conditions suivantes :  
 - Climatisation : température intérieure 27°C BS / 19° C BH - température extérieure : 35°C BS / 24°C BH  
 - Chauffage : température intérieure 20°C BS / 15°C BH - température extérieure 7°C BS / 6°C BH

Longueur des lignes : 7,5 m - Dénivelé entre unité extérieure et intérieure : 0 m. Niveau de pression acoustique relevé à 1 m, en champs libre, sur plan réfléchissant



## + PRODUITS

- **Exclusivité produit :**
  - seuls 14, 16 et 18 CV en soufflage horizontal du marché
  - technologie IRC : Intelligent Refrigerant Control
- **Un grand nombre d'unités intérieures connectables :**
  - jusqu'à 42 unités connectées sur un seul groupe
- **Adapté aux applications hôtelières :**
  - charge de gaz limitée pour répondre à la EN-378-1
  - le plus grand nombre d'unités intérieures connectables permettant de traiter un nombre important de pièces
- **Installation de l'unité extérieure simplifiée :**
  - la plus compacte du marché
  - pression disponible : 30 Pa et 60 Pa
  - seulement 1428 mm de hauteur jusqu'à 12 CV et 1638 mm jusqu'à 18 CV



(1) Soumis à l'acceptation de la Mise en Service par Atlantic Climatisation et Ventilation.  
 (2) La garantie de 3 ans pièces est étendue à 5 ans pour le compresseur si un contrat d'entretien annuel est souscrit dès la première année, soit auprès de l'installateur, soit auprès d'une entreprise spécialisée.  
 (3) Remboursement de vos frais de main d'œuvre selon barème en vigueur.  
 (4) Selon modèle. Pour plus d'informations, voir p. 80.

### TECHNOLOGIE IRC

La nouvelle technologie Intelligent Refrigerant Control pilote intelligemment la température du réfrigérant de l'installation. Cette nouvelle technologie apporte du confort, des économies d'énergie et de la longévité à vos installations.



### CHARGE DE RÉFRIGÉRANT LIMITÉE POUR RÉPONDRE AUX RÉGLEMENTATIONS

La charge de réfrigérant a été réduite sur ce modèle ce qui en fait le produit idéal pour les applications contraintes par les réglementations.



### LONGUEURS ADAPTÉES AUX APPLICATIONS PETIT ET MOYEN TERTIAIRE

Longueur totale de raccordement maxi : 400 m

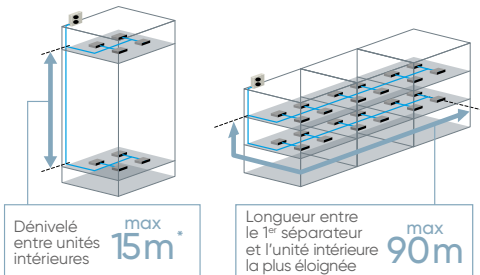

\* Possibilité d'un dénivelé de 40 m selon modèle. Nous consulter.

### NOMBRE IMPORTANT D'UNITÉS INTÉRIEURES RACCORDABLES

- **150 %** de la puissance nominale raccordable.
- Large choix d'unités intérieures **83 modèles** de 1,1 à 28 kW.
- Jusqu'à **42 UI** raccordables sur une seule unité extérieure.

### TAILLE RÉDUITE ET PRESSION STATIQUE DISPONIBLE POUR FACILITER L'INSTALLATION

Réduction de la hauteur de 26 % et de l'emprise au sol de 27 % à puissance équivalente par rapport au modèle standard. Premier groupe compact du marché à soufflage horizontal jusqu'à 50 kW.

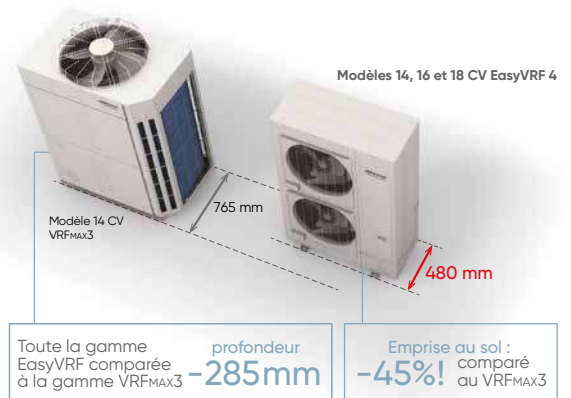

Pression statique disponible jusqu'à 60 Pa\* offrant de la souplesse d'intégration de l'UE.

\*selon modèle

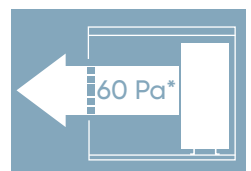

### MAINTENANCE FACILITÉE

La maintenance des groupes est facilitée grâce à l'accessibilité des pièces par l'avant et le montage des cartes électroniques sur charnière.

CV	8	10	12	14	16	18
Nbre d'UI max. racc.	20	25	30	36	40	42



## CARACTÉRISTIQUES TECHNIQUES

Modèles réversibles - Alimentation : Tri 400V + N - 50Hz

PUISSANCE NÉCESSAIRE POUR VOTRE PROJET	CV kW	8	10	12	14	16	18
		AJY 72 LEDH 876557	AJY 90 LEDH 876558	AJY 108 LEDH 876559	AJY 126 LEDH 876560	AJY 144 LEDH 876561	AJY 162 LEDH 876562
<b>LIBELLÉ</b>							
<b>RÉFÉRENCE (RÉVERSIBLE)</b>							
<b>NOMBRE MAXI D'U.I. RACCORDABLES</b>		20	25	30	36	40	42
<b>DIMENSIONNEMENT</b>							
<b>CARACTÉRISTIQUES PRINCIPALES</b>							
P. frigo. nominale	W	22 400	28 000	33 500	40 000	45 000	50 000
P. calo. nominale	W	22 400	28 000	33 500	40 000	45 000	50 000
P. calo. Max.	W	25 000	31 500	37 500	45 000	50 000	55 000
P. calo. à -7°C	W	22 400	24 800	27 400	32 500	33 700	36 000
P. abs. nominale en froid	W	6 300	8 590	10 420	12 120	14 960	18 520
P. abs. nominale en chaud	W	4 650	6 610	8 180	9 710	11 810	13 660
P. abs. Max. en chaud	W	5 450	8 290	10 250	11 810	14 290	16 660
P. abs. à -7°C	W	6 540	8 060	8 680	11 190	12 070	13 140
Débit d'air max. (u. ext.) GV (froid)	m³/h	8 400	9 000	11 000	13 000	14 000	14 800
Pression statique disponible (u. ext.)	Pa	30	30	40	60	60	60
<b>PERFORMANCES</b>							
SEER / ηs,c		7,62 / 302%	7,50 / 297%	7,27 / 288%	7,27 / 288%	7,00 / 277%	6,29 / 249%
EER (froid) à +35°C		3,56	3,26	3,22	3,30	3,01	2,70
SCOP / ηs,h		3,86 / 153%	3,61 / 141%	3,63 / 142%	3,53 / 138%	3,51 / 137%	3,54 / 139%
COP nominal (chaud) à +7°C		4,82	4,24	4,10	4,12	3,81	3,66
COP Max. (chaud) à +7°C		4,56	3,80	3,66	3,81	3,50	3,30
COP (chaud) à -7°C		3,43	3,08	3,16	2,90	2,79	2,74
Niveau pression acoustique U. ext. (froid)/(chaud)	dB(A)	52/54	54/57	59/62	62/63	64/65	65/68
<b>PLAGE DE FONCTIONNEMENT</b>							
Froid	°C	-15 à 46	-15 à 46	-15 à 46	-5 à 46 <sup>(1)</sup>	-5 à 46 <sup>(1)</sup>	-5 à 46 <sup>(1)</sup>
Chaud	°C	-20 à 21	-20 à 21	-20 à 21	-20 à 21	-20 à 21	-20 à 21
<b>INSTALLATION</b>							
<b>DIMENSIONS (HxLxP)</b>							
u. ext.	mm	1 428 x 1 080 x 480	1 428 x 1 080 x 480	1 428 x 1 080 x 480	1 638 x 1 080 x 480	1 638 x 1 080 x 480	1 638 x 1 080 x 480
<b>POIDS</b>							
u. ext.	kg	170	177	178	213	213	217
<b>RACCORDEMENT ÉLECTRIQUE</b>							
Calibre disjoncteur	A	20	20	25	40	40	40
<b>LIAISONS FRIGORIFIQUES</b>							
Dia. gaz	pouce	3/4"	7/8"	1-1/8"	1-1/8"	1-1/8"	1-1/8"
Dia. liquide	pouce	3/8"	3/8"	1/2"	1/2"	1/2"	1/2"
Long. totale de raccordement maxi	m	400	400	400	400	400	400
Long. max. UI/UE	m	120	120	120	120	120	120
Dénivelé max. UE/UI (unité extérieure : dessus / dessous)	m	50/40	50/40	50/40	50/40	50/40	50/40
Charge nominale (longueur standard) / EqCO <sub>2</sub>	kg/t	7 / 14,616	7,5 / 15,660	7,5 / 15,660	11 / 22,968	11 / 22,968	11,8 / 24,638
Type de réfrigérant (Potentiel de Réchauffement Global)		R410A [2 088]	R410A [2 088]	R410A [2 088]	R410A [2 088]	R410A [2 088]	R410A [2 088]

(1) La plage de fonctionnement est de -15 à 46°C si toutes les unités intérieures raccordées ont une puissance supérieure à 5,6 kW.

Modèles chaud seul - Alimentation : Tri 400V + N - 50Hz

PUISSANCE NÉCESSAIRE POUR VOTRE PROJET	CV kW	8	10	12	14	16	18
		AJY 72 LEDH.CS 876563	AJY 90 LEDH.CS 876564	AJY 108 LEDH.CS 876565	AJY 126 LEDH.CS 876566	AJY 144 LEDH.CS 876567	AJY 162 LEDH.CS 876568
<b>LIBELLÉ</b>							
<b>RÉFÉRENCE (CHAUD SEUL)</b>							
<b>NOMBRE MAXI D'U.I. RACCORDABLES</b>		20	25	30	36	40	42
<b>DIMENSIONNEMENT</b>							
<b>CARACTÉRISTIQUES PRINCIPALES</b>							
P. calo. nominale	W	22 400	28 000	33 500	40 000	45 000	50 000
P. calo. Max.	W	25 000	31 500	37 500	45 000	50 000	55 000
P. calo. à -7°C	W	22 400	24 800	27 400	32 500	33 700	36 000
P. abs. nominale en chaud	W	4 650	6 610	8 180	9 710	11 810	13 660
P. abs. Max. en chaud	W	5 450	8 290	10 250	11 810	14 290	16 660
P. abs. à -7°C	W	6 540	8 060	8 680	11 190	12 070	13 140
Débit d'air max. (u. ext.) GV (chaud)	m³/h	8 400	9 000	12 100	13 000	14 000	15 300
Pression statique disponible (u. ext.)	Pa	30	30	40	60	60	60
<b>PERFORMANCES</b>							
SCOP / ηs,h		3,86 / 153%	3,61 / 141%	3,63 / 142%	3,53 / 138%	3,51 / 137%	3,54 / 139%
COP nominal (chaud) à +7°C		4,82	4,24	4,10	4,12	3,81	3,66
COP Max. (chaud) à +7°C		4,56	3,80	3,66	3,81	3,50	3,30
COP (chaud) à -7°C		3,43	3,08	3,16	2,90	2,79	2,74
Niveau de pression acoustique U. ext. (chaud)	dB(A)	54	57	62	63	65	68
<b>PLAGE DE FONCTIONNEMENT</b>							
Chaud	°C	-20 à 21	-20 à 21	-20 à 21	-20 à 21	-20 à 21	-20 à 21
<b>INSTALLATION</b>							
<b>DIMENSIONS (HxLxP)</b>							
u. ext.	mm	1 428 x 1 080 x 480	1 428 x 1 080 x 480	1 428 x 1 080 x 480	1 638 x 1 080 x 480	1 638 x 1 080 x 480	1 638 x 1 080 x 480
<b>POIDS</b>							
u. ext.	kg	170	177	178	213	213	217
<b>RACCORDEMENT ÉLECTRIQUE</b>							
Calibre disjoncteur	A	20	20	25	40	40	40
<b>LIAISONS FRIGORIFIQUES</b>							
Dia. gaz	pouce	3/4"	7/8"	1-1/8"	1-1/8"	1-1/8"	1-1/8"
Dia. liquide	pouce	3/8"	3/8"	1/2"	1/2"	1/2"	1/2"
Long. totale de raccordement maxi	m	400	400	400	400	400	400
Dénivelé max. UE/UI (unité extérieure : dessus / dessous)	m	50/40	50/40	50/40	50/40	50/40	50/40
Charge nominale (longueur standard) / EqCO <sub>2</sub>	kg/t	7 / 14,616	7,5 / 15,660	7,5 / 15,660	11 / 22,968	11 / 22,968	11,8 / 24,638
Type de réfrigérant (Potentiel de Réchauffement Global)		R410A [2 088]	R410A [2 088]	R410A [2 088]	R410A [2 088]	R410A [2 088]	R410A [2 088]

Les données de ces tableaux sont préliminaires.



## + PRODUITS

- **Idéal pour les applications grands tertiaires :**
  - grandes longueurs de liaisons
  - jusqu'à 64 unités intérieures raccordables
- **Économies d'énergie :**
  - performances élevées grâce à la technologie de compresseur Double Rotor
  - technologie IRC : Intelligent Refrigerant Control
- **Installation simplifiée :**
  - communication possible avec les autres unités extérieures de la gamme VRF
- **Dimensionnement au plus juste dans un climat froid :**
  - puissance restituée à basse température importante : jusqu'à 99% à -7°C

GARANTIE ACCOMPAGNÉE 10 ANS
GARANTIE 5 ANS compresseur
GARANTIE 3 ANS pièces
GARANTIE 1 AN main d'œuvre
BACnet®
LonWorks®
KNX
Modbus®
ELIGIBLE CEE

(1) Soumis à l'acceptation de la Mise en Service par Atlantic Climatisation et Ventilation.  
 (2) La garantie de 3 ans pièces est étendue à 5 ans pour le compresseur si un contrat d'entretien annuel est souscrit dès la première année, soit auprès de l'installateur, soit auprès d'une entreprise spécialisée.  
 (3) Remboursement de vos frais de main d'œuvre selon barème en vigueur.  
 (4) Selon modèle. Pour plus d'informations, voir p. 80.

### COMPRESSEUR DC INVERTER DOUBLE ROTOR, PERFORMANT À CHARGE PARTIELLE

Les compresseurs DC Inverter double rotor présentent l'avantage d'être particulièrement performants à charge partielle.

### PRESSION STATIQUE IMPORTANTE : 82 Pa

Avec une pression statique de 82 Pa l'implantation dans des locaux techniques est facilitée et le recyclage est ainsi évité.

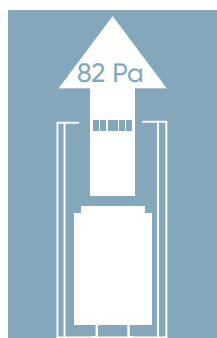

### TECHNOLOGIE IRC

La nouvelle technologie Intelligent Refrigerant Control pilote intelligemment la température du réfrigérant de l'installation. Cette nouvelle technologie apporte du confort, des économies d'énergie et de la longévité à vos installations.



### GRANDES LONGUEURS DE LIAISONS

Longueur totale raccordement maxi : 1000 m\*

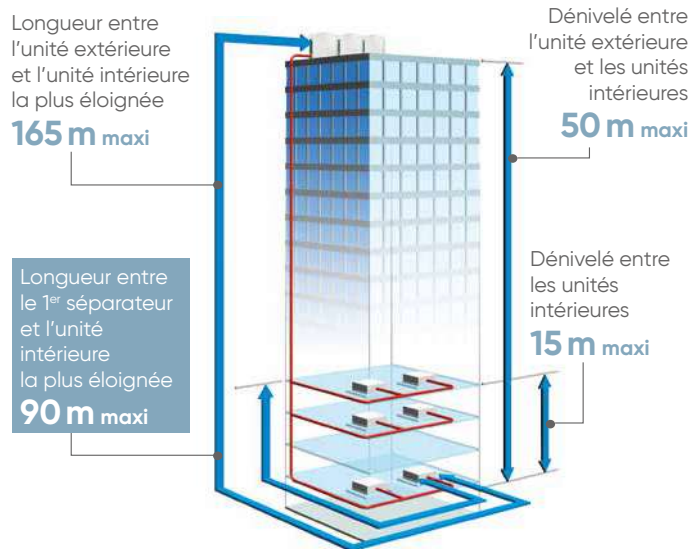

\* Pour une seule unité extérieure, longueur de liaison maximum : 700 m.

### NOMBRE IMPORTANT D'UNITÉS INTÉRIEURES MAXIMALES RACCORDBLES

- **150 %** de la puissance nominale raccordable<sup>(1)</sup>.
- Large choix d'unités intérieures **83 modèles** de 1,1 à 28 kW.
- Jusqu'à **34 UI** raccordables sur une seule unité extérieure et jusqu'à **64 UI** en modulaires.

CV	8	10	12	14	16	18	20	22	24	26	28	30 à 54
Nbre d'UI max. racc.	17	21	26	30	34	39	43	47	52	56	60	64

(1) Sauf AJY162LALBH (135%)

## CARACTÉRISTIQUES TECHNIQUES

### Modèles réversibles

Alimentation : Tri 400V + N - 50Hz

	CV	8	10	12	14	16
		22,4	28	33,5	40	45
<b>PUISSANCE NÉCESSAIRE POUR VOTRE PROJET</b>	kW					
<b>LIBELLÉ</b>		AJY 72 LALDH	AJY 90 LALDH	AJY 108 LALDH	AJY 126 LALDH	AJY 144 LALDH
<b>RÉFÉRENCE (RÉVERSIBLE)</b>		876500	876501	876502	876503	876504
<b>NOMBRE MAXI D'U.I. RACCORDABLES</b>		17	21	26	30	34
<b>DIMENSIONNEMENT</b>						
<b>CARACTÉRISTIQUES PRINCIPALES</b>						
P. frigo. nominale	W	22 400	28 000	33 500	40 000	45 000
P. calo. nominale	W	22 400	28 000	33 500	40 000	45 000
P. calo. max	W	25 000	31 500	37 500	45 000	48 000
P. calo. à -7°C	W	22 300	27 300	30 400	36 700	37 500
P. abs. nominale en froid	W	5 950	9 060	9 540	13 180	16 740
P. abs. nominale en chaud	W	5 420	7 440	7 760	11 740	13 760
P. abs. à -7°C	W	5 760	8 070	8 640	11 170	12 120
Débit d'air max. (u. ext.) GV	m³/h	11 100	11 100	13 000	13 000	13 700
<b>PERFORMANCES</b>						
SEER / η <sub>s,c</sub>		7.09 / 281%	6.65 / 263%	7.33 / 290%	6.77 / 268%	6.23 / 246%
EER (froid) à +35°C		3.76	3.09	3.51	3.03	2.68
SCOP / η <sub>s,h</sub>		3,63 / 142%	3,64 / 143%	3,97 / 156%	3,86 / 151%	3,95 / 155%
COP [chaud] à +7°C		4.13	3.76	4.31	3.41	3.27
COP [chaud] à -7°C		3.87	3.38	3.52	3.29	3.09
Niveau pression acoustique U. ext. (froid)/(chaud)	dB(A)	58 / 59	58 / 60	58 / 60	62 / 64	63 / 65
<b>PLAGE DE FONCTIONNEMENT</b>						
Froid	°C	-15 à 46	-15 à 46	-15 à 46	-15 à 46	-15 à 46
Chaud	°C	-20 à 21	-20 à 21	-20 à 21	-20 à 21	-20 à 21
<b>INSTALLATION</b>						
<b>DIMENSIONS (HxLxP)</b>						
u. ext.	mm	1690x930x765	1690x930x765	1690x1240x765	1690x1240x765	1690x1240x765
<b>POIDS</b>						
u. ext.	kg	252	252	275	275	275
<b>RACCORDEMENT ÉLECTRIQUE</b>						
Calibre disjoncteur	A	20	25	25	40	40
<b>LIAISONS FRIGORIFIQUES</b>						
Dia. gaz	pouce	7/8"	7/8"	1-1/8"	1-1/8"	1-1/8"
Dia. liquide	pouce	1/2"	1/2"	1/2"	1/2"	1/2"
Long. Max UI/UE	m	165	165	165	165	165
Dénivelé max. UE/UI (unité extérieure : dessus / dessous)	m	50/40	50/40	50/40	50/40	50/40
Charge nominale (longueur standard) / EqCO <sub>2</sub>	kg/t	11,7 / 24,430	11,7 / 24,430	11,8 / 24,638	11,8 / 24,638	11,8 / 24,638
Type de réfrigérant (Potentiel de Réchauffement Global)		R410A (2 088)	R410A (2 088)	R410A (2 088)	R410A (2 088)	R410A (2 088)

### Modèles chaud seul

Alimentation : Tri 400V + N - 50Hz

	CV	8	10	12	14	16
		25	31,5	37,5	45	50
<b>PUISSANCE NÉCESSAIRE POUR VOTRE PROJET</b>	kW					
<b>LIBELLÉ</b>		AJY72LALDH.CS.UE	AJY90LALDH.CS.UE	AJY108LALDH.CS.UE	AJY126LALDH.CS.UE	AJY144LALDH.CS.UE
<b>RÉFÉRENCE (CHAUD SEUL)</b>		876517	876518	876519	876520	876521
<b>NOMBRE MAXI D'U.I. RACCORDABLES</b>		17	21	26	30	34
<b>DIMENSIONNEMENT</b>						
<b>CARACTÉRISTIQUES PRINCIPALES</b>						
P. calo. nominale	W	22 400	28 000	33 500	40 000	45 000
P. calo. max	W	25 000	31 500	37 500	45 000	48 000
P. calo. à -7°C	W	22 300	27 300	30 400	36 700	37 500
P. abs. nominale en chaud	W	5 420	7 440	7 760	11 740	13 760
P. abs. à -7°C	W	5 760	8 070	8 640	11 170	12 120
Débit d'air max. (u. ext.) GV	m³/h	11 100	11 100	13 000	13 000	13 700
<b>PERFORMANCES</b>						
SCOP / η <sub>s,h</sub>		3,63 / 142%	3,64 / 143%	3,97 / 156%	3,86 / 151%	3,95 / 155%
COP [chaud] à +7°C		4.13	3.76	4.31	3.41	3.27
COP [chaud] à -7°C		3.87	3.38	3.52	3.29	3.09
Niveau pression acoustique [chaud]	dB(A)	59	60	60	64	65
<b>PLAGE DE FONCTIONNEMENT</b>						
Chaud	°C	-20 à 21	-20 à 21	-20 à 21	-20 à 21	-20 à 21
<b>INSTALLATION</b>						
<b>DIMENSIONS (HxLxP)</b>						
u. ext.	mm	1690x930x765	1690x930x765	1690x1240x765	1690x1240x765	1690x1240x765
<b>POIDS</b>						
u. ext.	kg	252	252	275	275	275
<b>RACCORDEMENT ÉLECTRIQUE</b>						
Calibre disjoncteur	A	20	25	25	40	40
<b>LIAISONS FRIGORIFIQUES</b>						
Dia. gaz	pouce	7/8"	7/8"	1-1/8"	1-1/8"	1-1/8"
Dia. liquide	pouce	1/2"	1/2"	1/2"	1/2"	1/2"
Long. Max UI/UE	m	165	165	165	165	165
Dénivelé max. UE/UI (unité extérieure : dessus / dessous)	m	50/40	50/40	50/40	50/40	50/40
Charge nominale (longueur standard) / EqCO <sub>2</sub>	kg/t	11,7 / 24,430	11,7 / 24,430	11,8 / 24,638	11,8 / 24,638	11,8 / 24,638
Type de réfrigérant (Potentiel de Réchauffement Global)		R410A (2 088)	R410A (2 088)	R410A (2 088)	R410A (2 088)	R410A (2 088)

Les données de ces tableaux sont préliminaires.

## COMBINAISONS POUR VRF<sub>MAX4</sub>

### Versions standard

Alimentation : Tri 400V + N - 50Hz



	CV	kW	18	20	22	24
			AJY 162 LALDH	AJY 180 LALDH	AJY 198 LALDH	AJY 216 LALDH
<b>PUISSANCE NÉCESSAIRE POUR VOTRE PROJET</b>						
<b>LIBELLÉ</b>						
<b>CONSTITUTION DU CIRCUIT FRIGORIFIQUE</b>			AJY 90 LALDH + AJY 72 LALDH	AJY 90 LALDH + AJY 90 LALDH	AJY 126 LALDH + AJY 72 LALDH	AJY 126 LALDH + AJY 90 LALDH
<b>NOMBRE MAXI D'U.I. RACCORDEABLES</b>			39	43	47	52
<b>DIMENSIONNEMENT</b>						
<b>CARACTÉRISTIQUES PRINCIPALES</b>						
P. frigo. nominale*	W		50 400	56 000	62 400	68 000
P. calo. nominale	W		50 400	56 000	62 400	68 000
P. calo. max	W		56 500	63 000	70 000	76 500
P. calo. à -7°C	W		49 600	54 600	59 000	64 000
P. abs. nominale en froid*	W		15 010	18 120	19 130	22 240
P. abs. nominale en chaud	W		12 860	14 880	17 160	19 180
P. abs. à -7°C	W		13 830	16 140	16 930	19 240
Débit d'air max. [u. ext.] GV	m³/h		11 100 x 2	11 100 x 2	13 000 + 11 100	13 000 + 11 100
<b>PERFORMANCES</b>						
SEER / η <sub>s,c</sub>			6,87 / 272%	6,65 / 263%	6,93 / 274%	6,71 / 265%
EER (froid) à +35°C*			3,36	3,09	3,26	3,06
SCOP / η <sub>s,h</sub>			3,64 / 142%	3,64 / 142%	3,75 / 147%	3,75 / 147%
COP (chaud) à +7°C			3,92	3,76	3,64	3,55
COP (chaud) à -7°C			3,59	3,38	3,48	3,33
Niveau pression acoustique U. ext. (froid)*	dB(A)		61	61	63	63
Niveau pression acoustique U. ext. (chaud)	dB(A)		63	63	65	65
<b>PLAGE DE FONCTIONNEMENT</b>						
Froid*	°C		-5 à 46	-5 à 46	-5 à 46	-5 à 46
Chaud	°C		-20 à 21	-20 à 21	-20 à 21	-20 à 21
<b>INSTALLATION</b>						
<b>DIMENSIONS (HxLxP)</b>						
u. ext.	mm		1690 x 1860 x 765	1690 x 1860 x 765	1690 x 2170 x 765	1690 x 2170 x 765
<b>POIDS</b>						
u. ext.	kg		2 x 252	2 x 252	275 + 252	275 + 252
<b>LIAISONS FRIGORIFIQUES</b>						
Dia. gaz	pouce		1-1/8"	1-1/8"	1-3/8"	1-3/8"
Dia. liquide	pouce		5/8"	5/8"	5/8"	5/8"
Long. max. UI/UE	m		165	165	165	165
Dénivelé max. UE/UI (unité ext. : dessus / dessous)	m		50/40	50/40	50/40	50/40
Charge nominale (longueur standard)	kg		2 x 11,7	2 x 11,7	11,8 + 11,7	11,8 + 11,7
Type de réfrigérant (Potentiel de Réchauffement Global)			R410A (2 088)	R410A (2 088)	R410A (2 088)	R410A (2 088)

\* Hors VRF chaud seul



Alimentation : Tri 400V + N - 50Hz

	CV	kW	26	28	30	32
			AJY 234 LALDH	AJY 252 LALDH	AJY 270 LALDH	AJY 288 LALDH
<b>PUISSANCE NÉCESSAIRE POUR VOTRE PROJET</b>						
<b>LIBELLÉ</b>						
<b>CONSTITUTION DU CIRCUIT FRIGORIFIQUE</b>			AJY 144 LALDH + AJY 90 LALDH	AJY 144 LALDH + AJY 108 LALDH	AJY 144 LALDH + AJY 126 LALDH	AJY 144 LALDH + AJY 144 LALDH
<b>NOMBRE MAXI D'U.I. RACCORDEABLES</b>			56	60	64	64
<b>DIMENSIONNEMENT</b>						
<b>CARACTÉRISTIQUES PRINCIPALES</b>						
P. frigo. nominale*	W		73 000	78 000	85 000	90 000
P. calo. nominale	W		73 000	78 000	85 000	90 000
P. calo. max	W		79 500	85 500	93 000	96 000
P. calo. à -7°C	W		64 800	67 900	74 200	75 000
P. abs. nominale en froid*	W		25 800	26 280	29 920	33 480
P. abs. nominale en chaud	W		21 200	21 520	25 500	27 520
P. abs. à -7°C	W		20 190	20 760	23 300	24 200
Débit d'air max. [u. ext.] GV	m³/h		13 700 + 11 100	13 700 + 13 000	13 700 + 13 000	2 x 13 700
<b>PERFORMANCES</b>						
SEER / η <sub>s,c</sub>			6,44 / 255%	6,78 / 268%	6,50 / 257%	6,23 / 246%
EER (froid) à +35°C*			2,83	2,99	2,84	2,69
SCOP / η <sub>s,h</sub>			3,80 / 149%	3,96 / 155%	3,91 / 153%	3,95 / 155%
COP (chaud) à +7°C			3,44	3,65	3,33	3,27
COP (chaud) à -7°C			3,21	3,27	3,19	3,09
Niveau pression acoustique U. ext. (froid)*	dB(A)		64	64	66	66
Niveau pression acoustique U. ext. (chaud)	dB(A)		66	66	68	68
<b>PLAGE DE FONCTIONNEMENT</b>						
Froid*	°C		-5 à 46	-5 à 46	-5 à 46	-5 à 46
Chaud	°C		-20 à 21	-20 à 21	-20 à 21	-20 à 21
<b>INSTALLATION</b>						
<b>DIMENSIONS (HxLxP)</b>						
u. ext.	mm		1690 x 2170 x 765	1690 x 2480 x 765	1690 x 2480 x 765	1690 x 2480 x 765
<b>POIDS</b>						
u. ext.	kg		275 + 252	2 x 275	2 x 275	2 x 275
<b>LIAISONS FRIGORIFIQUES</b>						
Dia. gaz	pouce		1-3/8"	1-3/8"	1-3/8"	1-3/8"
Dia. liquide	pouce		5/8"	5/8"	3/4"	3/4"
Long. max. UI/UE	m		165	165	165	165
Dénivelé max. UE/UI (unité ex. : dessus / dessous)	m		50/40	50/40	50/40	50/40
Charge nominale (longueur standard)	kg		11,8 + 11,7	11,8 x 2	11,8 x 2	11,8 x 2
Type de réfrigérant (Potentiel de Réchauffement Global)			R410A (2 088)	R410A (2 088)	R410A (2 088)	R410A (2 088)

\* Hors VRF chaud seul  
Les données de ces tableaux sont préliminaires.

Alimentation : Tri 400V + N - 50Hz



	CV	34				36				38				40			
		95,4				101				106,5				113			
<b>LIBELLÉ</b>		<b>AJY 306 LALDH</b>				<b>AJY 324 LALDH</b>				<b>AJY 342 LALDH</b>				<b>AJY 360 LALDH</b>			
<b>CONSTITUTION DU CIRCUIT FRIGORIFIQUE</b>		AJY 144 LALDH + AJY 90 LALDH + AJY 72 LALDH				AJY 144 LALDH + AJY 90 LALDH + AJY 90 LALDH				AJY 144 LALDH + AJY 108 LALDH + AJY 90 LALDH				AJY 144 LALDH + AJY 126 LALDH + AJY 90 LALDH			
<b>NOMBRE MAXI D'U.I. RACCORDEABLES</b>		64				64				64				64			
<b>DIMENSIONNEMENT</b>																	
<b>CARACTÉRISTIQUES PRINCIPALES</b>																	
P. frigo. nominale*	W	95 400				101 000				106 500				113 000			
P. calo. nominale	W	95 400				101 000				106 500				113 000			
P. calo. max	W	104 500				111 000				117 000				124 500			
P. calo. à -7°C	W	87 100				92 100				95 200				101 500			
P. abs. nominale en froid*	W	31 750				34 860				35 340				38 980			
P. abs. nominale en chaud	W	26 620				28 640				28 960				32 940			
P. abs. à -7°C	W	26 000				28 300				28 800				31 400			
Débit d'air max. (u. ext.) GV	m³/h	13 700 + 2 x 11 100				13 700 + 2 x 11 100				13 700 + 13 000 + 11 100				13 700 + 13 000 + 11 100			
<b>PERFORMANCES</b>																	
SEER / ηs,c		6,66 / 263%				6,51 / 257%				6,74 / 267%				6,55 / 259%			
EER (froid) à +35°C*		3,00				2,90				3,01				2,90			
SCOP / ηs,h		3,74 / 147%				3,74 / 147%				3,85 / 151%				3,82 / 150%			
COP [chaud] à +7°C		3,58				3,53				3,68				3,43			
COP [chaud] à -7°C		3,36				3,26				3,3				3,24			
Niveau pression acoustique U. ext. (froid)*	dB(A)	65				65				65				66			
Niveau pression acoustique U. ext. (chaud)	dB(A)	67				67				67				68			
<b>PLAGE DE FONCTIONNEMENT</b>																	
Froid*	°C	-5 à 46				-5 à 46				-5 à 46				-5 à 46			
Chaud	°C	-20 à 21				-20 à 21				-20 à 21				-20 à 21			
<b>INSTALLATION</b>																	
<b>DIMENSIONS (HxLxP)</b>																	
u. ext.	mm	1690 x 3100 x 765				1690 x 3100 x 765				1690 x 3410 x 765				1690 x 3410 x 765			
<b>POIDS</b>																	
u. ext.	kg	2 x 252 + 275				2 x 252 + 275				2 x 275 + 252				2 x 275 + 252			
<b>LIAISONS FRIGORIFIQUES</b>																	
Dia. gaz	pouce	1-3/8"				1-5/8"				1-5/8"				1-5/8"			
Dia. liquide	pouce	3/4"				3/4"				3/4"				3/4"			
Long. max. UI/UE	m	165				165				165				165			
Dénivelé max. UE/UI (unité ext.: dessus / dessous)	m	50/40				50/40				50/40				50/40			
Charge nominale (longueur standard)	kg	2 x 11,7 + 11,8				2 x 11,7 + 11,8				2 x 11,8 + 11,7				2 x 11,8 + 11,7			
Type de réfrigérant (Potentiel de Réchauffement Global)		R410A (2 088)				R410A (2 088)				R410A (2 088)				R410A (2 088)			

\* Hors VRF chaud seul



Alimentation : Tri 400V + N - 50Hz

	CV	42				44				46				48			
		118				123,5				130				135			
<b>LIBELLÉ</b>		<b>AJY 378 LALDH</b>				<b>AJY 396 LALDH</b>				<b>AJY 414 LALDH</b>				<b>AJY 432 LALDH</b>			
<b>CONSTITUTION DU CIRCUIT FRIGORIFIQUE</b>		AJY 144 LALDH + AJY 144 LALDH + AJY 90 LALDH				AJY 144 LALDH + AJY 144 LALDH + AJY 108 LALDH				AJY 144 LALDH + AJY 144 LALDH + AJY 108 LALDH				AJY 144 LALDH + AJY 144 LALDH + AJY 144 LALDH			
<b>NOMBRE MAXI D'U.I. RACCORDEABLES</b>		64				64				64				64			
<b>DIMENSIONNEMENT</b>																	
<b>CARACTÉRISTIQUES PRINCIPALES</b>																	
P. frigo. nominale*	W	118 000				123 500				130 000				135 000			
P. calo. nominale	W	118 000				123 500				130 000				135 000			
P. calo. max	W	127 500				133 500				141 000				144 000			
P. calo. à -7°C	W	102 300				105 400				111 700				112 500			
P. abs. nominale en froid*	W	42 540				43 020				46 660				50 220			
P. abs. nominale en chaud	W	34 960				35 280				39 260				41 280			
P. abs. à -7°C	W	32 300				32 900				35 400				36 400			
Débit d'air max. (u. ext.) GV	m³/h	2 x 13 700 + 11 100				2 x 13 700 + 13 000				2 x 13 700 + 13 000				3 x 13 700			
<b>PERFORMANCES</b>																	
SEER / ηs,c		6,18 / 244%				5,95 / 235%				5,76 / 227%				6,33 / 250%			
EER (froid) à +35°C*		2,77				2,87				2,79				2,69			
SCOP / ηs,h		3,96 / 155%				3,78 / 148%				3,61 / 141%				4,06 / 159%			
COP [chaud] à +7°C		3,38				3,50				3,31				3,27			
COP [chaud] à -7°C		3,17				3,21				3,15				3,09			
Niveau pression acoustique U. ext. (froid)*	dB(A)	67				67				67				68			
Niveau pression acoustique U. ext. (chaud)	dB(A)	69				69				69				70			
<b>PLAGE DE FONCTIONNEMENT</b>																	
Froid*	°C	-5 à 46				-5 à 46				-5 à 46				-5 à 46			
Chaud	°C	-20 à 21				-20 à 21				-20 à 21				-20 à 21			
<b>INSTALLATION</b>																	
<b>DIMENSIONS (HxLxP)</b>																	
u. ext.	mm	1690 x 3100 x 765				1690 x 3720 x 765				1690 x 3720 x 765				1690 x 3720 x 765			
<b>POIDS</b>																	
u. ext.	kg	2 x 275 + 252				3 x 275				3 x 275				3 x 275			
<b>LIAISONS FRIGORIFIQUES</b>																	
Dia. gaz	pouce	1-5/8"				1-5/8"				1-5/8"				1-5/8"			
Dia. liquide	pouce	3/4"				3/4"				3/4"				3/4"			
Long. max. UI/UE	m	165				165				165				165			
Dénivelé max. UE/UI (unité ext. : dessus / dessous)	m	50/40				50/40				50/40				50/40			
Charge nominale (longueur standard)	kg	2 x 11,8 + 11,7				3 x 11,8				3 x 11,8				3 x 11,8			
Type de réfrigérant (Potentiel de Réchauffement Global)		R410A (2 088)				R410A (2 088)				R410A (2 088)				R410A (2 088)			

\* Hors VRF chaud seul  
Les données de ces tableaux sont préliminaires.

## COMBINAISONS POUR VRF<sub>MAX4</sub>

### Versions COP optimisés

Alimentation : Tri 400V + N - 50Hz



	CV	16				18				20				24			
		44,8				50,4				55,9				67,2			
LIBELLÉ		AJY 144 LALDHH				AJY 162 LALDHH				AJY 180 LALDHH				AJY 216 LALDHH			
CONSTITUTION DU CIRCUIT FRIGORIFIQUE		AJY 72 LALDH + AJY 72 LALDH				AJY 90 LALDH + AJY 72 LALDH				AJY 108 LALDH + AJY 72 LALDH				AJY 72 LALDH + AJY 72 LALDH + AJY 72 LALDH			
NOMBRE MAXI D'U.I. RACCORDBLES		34				39				43				52			
<b>DIMENSIONNEMENT</b>																	
<b>CARACTÉRISTIQUES PRINCIPALES</b>																	
P. frigo. nominale*	W	44 800				50 400				55 900				67 200			
P. calo. nominale	W	44 800				50 400				55 900				67 200			
P. calo. nominale	W	50 000				56 500				62 500				75 000			
P. calo. à -7°C	W	44 600				49 600				52 700				66 900			
P. abs. nominale en froid*	W	11 900				15 010				15 490				17 850			
P. abs. nominale en chaud	W	10 840				12 860				13 180				16 260			
P. abs. à -7°C	W	11 520				13 830				14 400				17 280			
Débit d'air max. (u. ext.) GV	m³/h	2 x 11 100				11 100 x 2				13 000 + 11 100				3 x 11 100			
<b>PERFORMANCES</b>																	
SEER / η <sub>s,c</sub>		7,09 / 281%				6,87 / 272%				7,21 / 285%				7,09 / 281%			
EER (froid) à +35°C*		3,76				3,36				3,61				3,76			
SCOP / η <sub>s,h</sub>		3,63 / 142%				3,64 / 142%				3,80 / 149%				3,63 / 142%			
COP (chaud) à +7°C		4,13				3,92				4,24				4,13			
COP (chaud) à -7°C		3,87				3,59				3,66				3,87			
Niveau pression acoustique U. ext. (froid)*	dB(A)	61				61				61				63			
Niveau pression acoustique U. ext. (chaud)	dB(A)	62				63				63				64			
<b>PLAGE DE FONCTIONNEMENT</b>																	
Froid*	°C	-5 à 46				-5 à 46				-5 à 46				-5 à 46			
Chaud	°C	-20 à 21				-20 à 21				-20 à 21				-20 à 21			
<b>INSTALLATION</b>																	
<b>DIMENSIONS (HxLxP)</b>																	
u. ext.	mm	1690 x 1860 x 765				1690 x 1860 x 765				1690 x 2170 x 765				1690 x 2790 x 765			
<b>POIDS</b>																	
u. ext.	kg	2 x 252				2 x 252				275 + 252				3 x 252			
<b>LIAISONS FRIGORIFIQUES</b>																	
Dia. gaz	pouce	1-1/8"				1-1/8"				1-1/8"				1-3/8"			
Dia. liquide	pouce	1/2"				5/8"				5/8"				5/8"			
Long. max. UI/UE	m	165				165				165				165			
Dénivelé max. UE/UI (unité ext. : dessus / dessous)	m	50/40				50/40				50/40				50/40			
Charge nominale (longueur standard)	kg	2 x 11,7				2 x 11,7				11,8 + 11,7				3 x 11,7			
Type de réfrigérant (Potentiel de Réchauffement Global)		R410A (2 088)				R410A (2 088)				R410A (2 088)				R410A (2 088)			

\* Hors VRF chaud seul

Alimentation : Tri 400V + N - 50Hz



	CV	26				28				30				32			
		72,8				78,3				84,8				89,4			
LIBELLÉ		AJY 234 LALDHH				AJY 252 LALDHH				AJY 270 LALDHH				AJY 288 LALDHH			
CONSTITUTION DU CIRCUIT FRIGORIFIQUE		AJY 90 LALDH + AJY 72 LALDH + AJY 72 LALDH				AJY 108 LALDH + AJY 72 LALDH + AJY 72 LALDH				AJY 126 LALDH + AJY 72 LALDH + AJY 72 LALDH				AJY 108 LALDH + AJY 108 LALDH + AJY 72 LALDH			
NOMBRE MAXI D'U.I. RACCORDBLES		56				60				64				64			
<b>DIMENSIONNEMENT</b>																	
<b>CARACTÉRISTIQUES PRINCIPALES</b>																	
P. frigo. nominale*	W	72 800				78 300				84 800				89 400			
P. calo. nominale	W	72 800				78 300				84 800				89 400			
P. calo. max	W	81 500				87 500				95 000				100 000			
P. calo. à -7°C	W	71 900				75 000				81 300				83 100			
P. abs. nominale en froid*	W	20 960				21 440				25 080				25 030			
P. abs. nominale en chaud	W	18 280				18 600				22 580				20 940			
P. abs. à -7°C	W	19 590				20 160				22 690				23 040			
Débit d'air max. (u. ext.) GV	m³/h	3 x 11 100				13 000 + 2 x 11 100				13 000 + 2 x 11 100				2 x 13 000 + 11 100			
<b>PERFORMANCES</b>																	
SEER / η <sub>s,c</sub>		6,94 / 275%				7,17 / 284%				6,80 / 276%				7,25 / 287%			
EER (froid) à +35°C*		3,47				3,65				3,38				3,57			
SCOP / η <sub>s,h</sub>		3,63 / 142%				3,74 / 147%				3,74 / 147%				3,86 / 151%			
COP (chaud) à +7°C		3,98				4,21				3,76				4,27			
COP (chaud) à -7°C		3,67				3,72				3,58				3,61			
Niveau pression acoustique U. ext. (froid)*	dB(A)	63				63				65				63			
Niveau pression acoustique U. ext. (chaud)	dB(A)	64				64				66				64			
<b>PLAGE DE FONCTIONNEMENT</b>																	
Froid*	°C	-5 à 46				-5 à 46				-5 à 46				-5 à 46			
Chaud	°C	-20 à 21				-20 à 21				-20 à 21				-20 à 21			
<b>INSTALLATION</b>																	
<b>DIMENSIONS (HxLxP)</b>																	
u. ext.	mm	1690 x 2790 x 765				1690 x 3100 x 765				1690 x 3100 x 765				1690 x 3410 x 765			
<b>POIDS</b>																	
u. ext.	kg	3 x 252				275 + 2 x 252				275 + 2 x 252				2 x 275 + 252			
<b>LIAISONS FRIGORIFIQUES</b>																	
Dia. gaz	pouce	1-3/8"				1-3/8"				1-3/8"				1-3/8"			
Dia. liquide	pouce	5/8"				5/8"				3/4"				3/4"			
Long. max. UI/UE	m	165				165				165				165			
Dénivelé max. UE/UI (unité ext. : dessus / dessous)	m	50/40				50/40				50/40				50/40			
Charge nominale (longueur standard)	kg	3 x 11,7				11,8 + 2 x 11,7				11,8 + 2 x 11,7				2 x 11,8 + 11,7			
Type de réfrigérant (Potentiel de Réchauffement Global)		R410A (2 088)				R410A (2 088)				R410A (2 088)				R410A (2 088)			

\* Hors VRF chaud seul

Les données de ces tableaux sont préliminaires.

Alimentation : Tri 400V + N - 50Hz



**PUISSANCE NÉCESSAIRE  
POUR VOTRE PROJET**

CV  
kW

<b>34</b>	<b>36</b>	<b>38</b>
<b>95,9</b>	<b>100,5</b>	<b>107</b>

**LIBELLÉ**

**AJY 306 LALDHH**

**AJY 324 LALDHH**

**AJY 342 LALDHH**

**CONSTITUTION DU CIRCUIT FRIGORIFIQUE**

AJY 126 LALDH + AJY 108 LALDH  
+ AJY 72 LALDH

AJY 108 LALDH + AJY 108 LALDH  
+ AJY 108 LALDH

AJY 126 LALDH + AJY 108 LALDH  
+ AJY 108 LALDH

**NOMBRE MAXI D'U.I. RACCORDBLES**

64

64

64

**DIMENSIONNEMENT**

**CARACTÉRISTIQUES PRINCIPALES**

P. frigo. nominale*	W	<b>95 900</b>	<b>100 500</b>	<b>107 000</b>
P. calo. nominale	W	<b>95 900</b>	<b>100 500</b>	<b>107 000</b>
P. calo. max	W	<b>107 500</b>	<b>112 500</b>	<b>120 000</b>
P. calo. à -7°C	W	89 400	91 200	97 500
P. abs. nominale en froid*	W	28 670	28 620	32 260
P. abs. nominale en chaud	W	24 920	23 280	27 260
P. abs. à -7°C	W	25 570	25 920	28 450
Débit d'air max. (u. ext.) GV	m³/h	2 x 13 000 + 11 100	3 x 13 000	3 x 13 000

**PERFORMANCES**

SEER / ηs,h		7,06 / 280%	7,33 / 290%	7,14 / 283%
EER (froid) à +35°C*		3,34	3,51	3,32
SCOP / ηs,h		3,82 / 150%	3,97 / 156%	3,93 / 154%
COP (chaud) à +7°C		3,85	4,32	3,93
COP (chaud) à -7°C		3,50	3,52	3,43
Niveau pression acoustique U. ext. (froid)*	dB(A)	65	63	65
Niveau pression acoustique U. ext. (chaud)	dB(A)	66	65	67

**PLAGE DE FONCTIONNEMENT**

Froid*	°C	-5 à 46	-5 à 46	-5 à 46
Chaud	°C	-20 à 21	-20 à 21	-20 à 21

**INSTALLATION**

**DIMENSIONS (HxLxP)**

u. ext.	mm	-5 à 46 1690 x 3410 x 765	-5 à 46 1690 x 3720 x 765	-5 à 46 1690 x 3720 x 765
---------	----	------------------------------	------------------------------	------------------------------

**POIDS**

u. ext.	kg	3 x 275 + 252	3 x 275	3 x 275
---------	----	---------------	---------	---------

**LIAISONS FRIGORIFIQUES**

Dia. gaz	pouce	1-3/8"	1-5/8"	1-5/8"
Dia. liquide	pouce	3/4"	3/4"	3/4"
Long. max. UI/UE	m	165	165	165
Dénivelé max. UE/UI (unité ext. : dessus / dessous)	m	50/40	50/40	50/40
Charge nominale (longueur standard)	kg	2 x 11,8 + 11,7	3 x 11,8	3 x 11,8
Type de réfrigérant (Potentiel de Réchauffement Global)		R410A (2 088)	R410A (2 088)	R410A (2 088)

\* Hors VRF chaud seul



Alimentation : Tri 400V + N - 50Hz

**PUISSANCE NÉCESSAIRE  
POUR VOTRE PROJET**

CV  
kW

<b>40</b>	<b>42</b>	<b>44</b>
<b>113,5</b>	<b>120</b>	<b>125</b>

**LIBELLÉ**

**AJY 360 LALDHH**

**AJY 378 LALDHH**

**AJY 396 LALDHH**

**CONSTITUTION DU CIRCUIT FRIGORIFIQUE**

AJY 126 LALDH + AJY 126 LALDH  
+ AJY 108 LALDH

AJY 126 LALDH + AJY 126 LALDH  
+ AJY 126 LALDH

AJY 144 LALDH + AJY 126 LALDH  
+ AJY 126 LALDH

**NOMBRE MAXI D'U.I. RACCORDBLES**

64

64

64

**DIMENSIONNEMENT**

**CARACTÉRISTIQUES PRINCIPALES**

P. frigo. nominale*	W	<b>113 500</b>	<b>120 000</b>	<b>125 000</b>
P. calo. nominale	W	<b>113 500</b>	<b>120 000</b>	<b>125 000</b>
P. calo. max	W	<b>127 500</b>	<b>135 000</b>	<b>138 000</b>
P. calo. à -7°C	W	103 800	110 100	110 900
P. abs. nominale en froid*	W	35 900	39 540	43 100
P. abs. nominale en chaud	W	31 240	35 220	37 240
P. abs. à -7°C	W	30 980	33 510	34 460
Débit d'air max. (u. ext.) GV	m³/h	3 x 13 000	3 x 13 000	13 700 + 2 x 13 000

**PERFORMANCES**

SEER / ηs,h		6,96 / 275%	6,77 / 268%	6,59 / 261%
EER (froid) à +35°C*		3,16	3,03	2,90
SCOP / ηs,h		3,90 / 153%	3,86 / 151%	3,89 / 153%
COP (chaud) à +7°C		3,63	3,41	3,36
COP (chaud) à -7°C		3,35	3,29	3,22
Niveau pression acoustique U. ext. (froid)*	dB(A)	66	67	67
Niveau pression acoustique U. ext. (chaud)	dB(A)	68	69	69

**PLAGE DE FONCTIONNEMENT**

Froid*	°C	-5 à 46	-5 à 46	-5 à 46
Chaud	°C	-20 à 21	-20 à 21	-20 à 21

**INSTALLATION**

**DIMENSIONS (HxLxP)**

u. ext.	mm	1690 x 3720 x 765	1690 x 3720 x 765	1690 x 3720 x 765
---------	----	-------------------	-------------------	-------------------

**POIDS**

u. ext.	kg	3 x 275	3 x 275	3 x 275
---------	----	---------	---------	---------

**LIAISONS FRIGORIFIQUES**

Dia. gaz	pouce	1-5/8"	1-5/8"	1-5/8"
Dia. liquide	pouce	3/4"	3/4"	3/4"
Long. max. UI/UE	m	165	165	165
Dénivelé max. UE/UI (unité ext. : dessus / dessous)	m	50/40	50/40	50/40
Charge nominale (longueur standard)	kg	3 x 11,8	3 x 11,8	3 x 11,8
Type de réfrigérant (Potentiel de Réchauffement Global)		R410A (2 088)	R410A (2 088)	R410A (2 088)

\* Hors VRF chaud seul

Les données de ces tableaux sont préliminaires.

# XtremVRF



## + PRODUITS

- **Adapté pour les applications aux ambiances corrosives :**
  - traitement anti-corrosion des parties métalliques et de l'échangeur
  - traitement anti-corrosion des cartes électroniques
- **Adapté aux ambiances à haute température (groupes en local technique, zone géographique avec température élevée) :**
  - fonctionnement jusqu'à 52°C en mode froid
- **Économies d'énergie :**
  - COP à charge partielle : 6,62
  - EER à charge partielle : 7,63



- (1) Soumis à l'acceptation de la Mise en Service par Atlantic Climatisation et Ventilation.  
 (2) La garantie de 3 ans pièces est étendue à 5 ans pour le compresseur si un contrat d'entretien annuel est souscrit dès la première année, soit auprès de l'installateur, soit auprès d'une entreprise spécialisée.  
 (3) Remboursement de vos frais de main d'œuvre selon barème en vigueur.  
 (4) Échangeur et carrosserie garantis 5 ans en cas de perforation due à une corrosion (liée à un défaut de fabrication, de matière ou d'application des produits de protection).  
 (5) Selon modèle, plus d'information p.80.

### PARTIES MÉTALLIQUES TRAITÉES ANTI-CORROSION ET ÉCHANGEUR TRAITÉ AVEC LA TECHNOLOGIE BLUE FIN

L'ensemble des parties métalliques (carrosserie, vis et charnières) sont traitées.

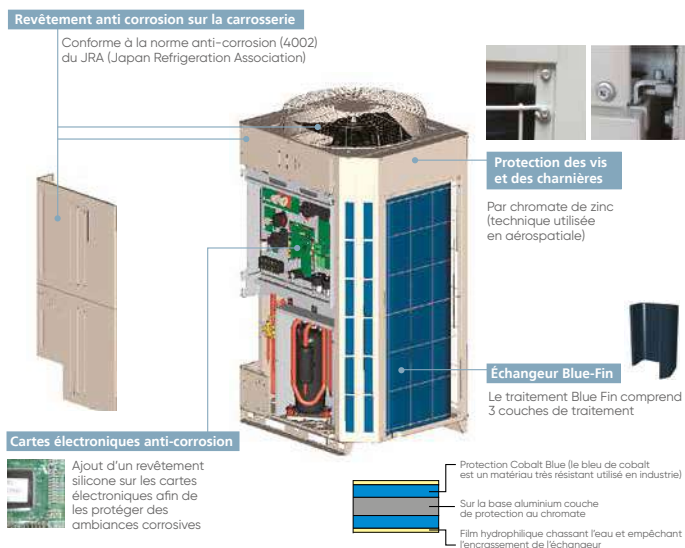

### GRANDES LONGUEURS DE LIAISONS

Longueur totale raccordement maxi : 1000 m\*.

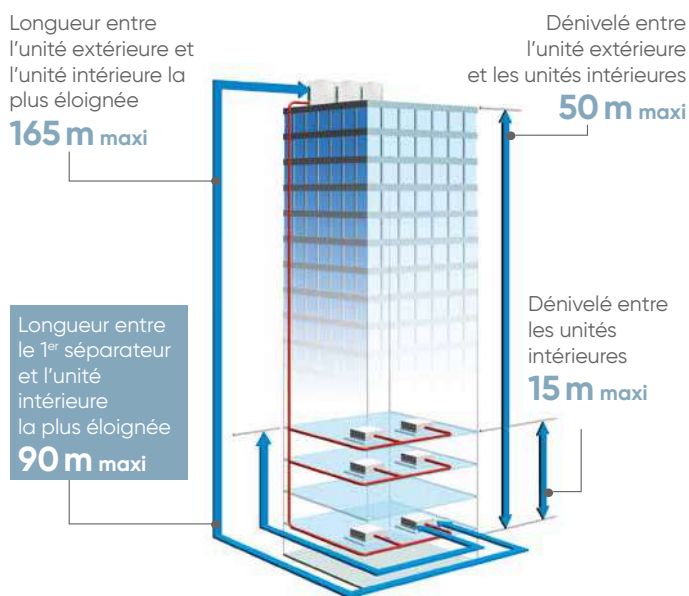

\* Pour une seule unité extérieure, longueur de liaison maximum : 700 m.

### GRANDE CAPACITÉ DE RACCORDEMENT

- De **50 à 130 %** de la puissance nominale raccordable.
- Large choix d'unités intérieures : **83 modèles** de 1,1 à 28 kW.
- Jusqu'à **29 UI** raccordables sur une seule unité extérieure et jusqu'à **55 UI** en modulaires.

### PRESSION STATIQUE IMPORTANTE : 82 Pa

Avec une pression statique de 82 Pa, l'implantation dans des locaux techniques est facilitée et le recyclage est ainsi évité.

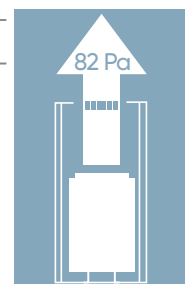



## CARACTÉRISTIQUES TECHNIQUES

### Modèles réversibles

Alimentation : Tri 400V + N - 50Hz

	CV	8	10	12	14	16	18
		22,4	28	33,5	40	45	50
<b>PUISSANCE NÉCESSAIRE POUR VOTRE PROJET</b>	kW						
<b>LIBELLÉ</b>		AJY 72 LNLBH.UE	AJY 90 LNLBH.UE	AJY 108 LNLBH.UE	AJY 126 LNLBH.UE	AJY 144 LNLBH.UE	AJY 162 LNLBH.UE
<b>RÉFÉRENCE (RÉVERSIBLE)</b>		876234	876235	876236	876237	876238	876239
<b>NOMBRE MAXI D'U.I. RACCORDABLES</b>		13	16	19	23	26	29
<b>DIMENSIONNEMENT</b>							
<b>CARACTÉRISTIQUES PRINCIPALES</b>							
P. frigo. nominale	W	22 400	28 000	33 500	40 000	45 000	50 000
P. calo. nominale	W	25 000	31 500	37 500	45 000	50 000	50 000
P. calo. à -7°C	W	22 300	27 300	30 400	36 700	37 500	37 500
P. abs. nominale en froid	W	5 200	7 280	8 960	10 960	13 010	16 560
P. abs. nominale en chaud	W	5 170	7 250	8 650	11 170	13 630	13 630
P. abs. à -7°C	W	5 760	8 070	8 640	11 170	12 120	12 120
Débit d'air max. (u. ext.) GV	m³/h	11 100	11 100	13 000	13 000	13 700	13 700
<b>PERFORMANCES</b>							
SEER / ηs,c		5,93 / 234%	5,87 / 232%	6,33 / 250%	6,19 / 245%	6,18 / 244%	5,98 / 236%
EER (froid) à +35°C		4,31	3,85	3,74	3,65	3,46	3,02
SCOP / ηs,h		4,50 / 177%	4,02 / 158%	4,03 / 158%	3,76 / 147%	3,54 / 139%	3,54 / 139%
COP (chaud) à +7°C		4,84	4,35	4,34	4,03	3,67	3,67
COP (chaud) à -7°C		3,87	3,38	3,52	3,29	3,09	3,09
Niveau pression acoustique U. ext.(froid)/(chaud)	dB(A)	56/58	58/59	57/60	60/62	62/64	63/64
<b>PLAGE DE FONCTIONNEMENT</b>							
Froid	°C	-15 à 52	-15 à 52	-15 à 52	-15 à 52	-15 à 52	-15 à 52
Chaud	°C	-20 à 21	-20 à 21	-20 à 21	-20 à 21	-20 à 21	-20 à 21
<b>INSTALLATION</b>							
<b>DIMENSIONS (HxLxP)</b>							
u. ext.	mm	1 690 x 930 x 765	1 690 x 930 x 765	1 690 x 1 240 x 765	1 690 x 1 240 x 765	1 690 x 1 240 x 765	1 690 x 1 240 x 765
<b>POIDS</b>							
u. ext.	kg	255	255	279	279	279	279
<b>RACCORDEMENT ÉLECTRIQUE</b>							
Calibre disjoncteur	A	20	25	25	40	40	40
<b>LIAISONS FRIGORIFIQUES</b>							
Dia. gaz	pouce	7/8"	7/8"	1-1/8"	1-1/8"	1-1/8"	1-1/8"
Dia. liquide	pouce	1/2"	1/2"	1/2"	1/2"	1/2"	5/8"
Long. Max UI/UE	m	165	165	165	165	165	165
Dénivelé max. UE/UI (unité extérieure : dessus/dessous)	m	50/40	50/40	50/40	50/40	50/40	50/40
Charge nominale (longueur standard) / EqCO <sub>2</sub>	kg/t	11,7 / 24,430	11,7 / 24,430	11,8 / 24,638	11,8 / 24,638	11,8 / 24,638	11,8 / 24,638
Type de réfrigérant (Potentiel de Réchauffement Global)		R410A [2 088]	R410A [2 088]	R410A [2 088]	R410A [2 088]	R410A [2 088]	R410A [2 088]

### Modèles chaud seul

Alimentation : Tri 400V + N - 50Hz

	CV	8	10	12	14	16	18
		25	31,5	37,5	45	50	50
<b>PUISSANCE NÉCESSAIRE POUR VOTRE PROJET</b>	kW						
<b>LIBELLÉ</b>		AJY 72 LNLBH.UE.CS	AJY 90 LNLBH.UE.CS	AJY 108 LNLBH.UE.CS	AJY 126 LNLBH.UE.CS	AJY 144 LNLBH.UE.CS	AJY 162 LNLBH.UE.CS
<b>RÉFÉRENCE (CHAUD SEUL)</b>		876287	876288	876289	876290	876291	876292
<b>NOMBRE MAXI D'U.I. RACCORDABLES</b>		13	16	19	23	26	29
<b>DIMENSIONNEMENT</b>							
<b>CARACTÉRISTIQUES PRINCIPALES</b>							
P. calo. nominale	W	25 000	31 500	37 500	45 000	50 000	50 000
P. calo. à -7°C	W	22 300	27 300	30 400	36 700	37 500	37 500
P. abs. nominale en chaud	W	5 170	7 250	8 650	11 170	13 630	13 630
P. abs. à -7°C	W	5 760	8 070	8 640	11 170	12 120	12 120
Débit d'air max. (u. ext.) GV	m³/h	11 100	11 100	13 000	13 000	13 700	13 700
<b>PERFORMANCES</b>							
SCOP / ηs,h		4,50 / 177%	4,02 / 158%	4,03 / 158%	3,76 / 147%	3,54 / 139%	3,54 / 139%
COP (chaud) à +7°C		4,84	4,35	4,34	4,03	3,67	3,67
COP (chaud) à -7°C		3,87	3,38	3,52	3,29	3,09	3,09
Niveau pression acoustique U. ext. (chaud)	dB(A)	58	59	60	62	64	64
<b>PLAGE DE FONCTIONNEMENT</b>							
Chaud	°C	-20 à 21	-20 à 21	-20 à 21	-20 à 21	-20 à 21	-20 à 21
<b>INSTALLATION</b>							
<b>DIMENSIONS (HxLxP)</b>							
u. ext.	mm	1 690 x 930 x 765	1 690 x 930 x 765	1 690 x 1 240 x 765	1 690 x 1 240 x 765	1 690 x 1 240 x 765	1 690 x 1 240 x 765
<b>POIDS</b>							
u. ext.	kg	255	255	279	279	279	279
<b>RACCORDEMENT ÉLECTRIQUE</b>							
Calibre disjoncteur	A	20	25	25	40	40	40
<b>LIAISONS FRIGORIFIQUES</b>							
Dia. gaz	pouce	7/8"	7/8"	1-1/8"	1-1/8"	1-1/8"	1-1/8"
Dia. liquide	pouce	1/2"	1/2"	1/2"	1/2"	1/2"	5/8"
Long. Max UI/UE	m	165	165	165	165	165	165
Dénivelé max. UE/UI (unité extérieure : dessus/dessous)	m	50/40	50/40	50/40	50/40	50/40	50/40
Charge nominale (longueur standard) / EqCO <sub>2</sub>	kg/t	11,7 / 24,430	11,7 / 24,430	11,8 / 24,638	11,8 / 24,638	11,8 / 24,638	11,8 / 24,638
Type de réfrigérant (Potentiel de Réchauffement Global)		R410A [2 088]	R410A [2 088]	R410A [2 088]	R410A [2 088]	R410A [2 088]	R410A [2 088]

## COMBINAISONS POUR XtremVRF

Alimentation : Tri 400 V + N - 50Hz



PUISSANCE NÉCESSAIRE POUR VOTRE PROJET	CV kW	20	22	24	26
		AJY 180 LNLBH	AJY 198 LNLBH	AJY 216 LNLBH	AJY 234 LNLBH
LIBELLÉ		AJY 90 LNLBH + AJY 90 LNLBH			
CONSTITUTION DU CIRCUIT FRIGORIFIQUE		AJY 126 LNLBH + AJY 72 LNLBH		AJY 126 LNLBH + AJY 90 LNLBH	
NOMBRE MAXI D'U.I. RACCORDBLES		33	36	40	43
<b>DIMENSIONNEMENT</b>					
<b>CARACTÉRISTIQUES PRINCIPALES</b>					
P. frigo. nominale*	W	56 000	62 400	68 000	73 000
P. calo. nominale	W	63 000	70 000	76 500	81 500
P. calo. à -7°C	W	54 700	59 000	64 000	64 800
P. abs. nominale en froid*	W	14 560	16 160	18 240	20 290
P. abs. nominale en chaud	W	14 500	16 340	18 420	20 880
P. abs. à -7°C	W	16 140	16 930	19 240	20 190
Débit d'air max. (u. ext.) GV	m³/h	11 100 x 2	13 000 + 11 100	13 000 + 11 100	13 700 + 11 100
<b>PERFORMANCES</b>					
EER (froid) à +35°C*		3,85	3,86	3,73	3,60
COP [chaud] à +7°C		4,34	4,28	4,15	3,90
COP [chaud] à -7°C		3,39	3,48	3,33	3,21
Niveau pression acoustique U. ext. (froid)*	dB(A)	61	61	62	63
Niveau pression acoustique U. ext. (chaud)	dB(A)	62	63	64	65
<b>PLAGE DE FONCTIONNEMENT</b>					
Froid*	°C	-5 à 52	-5 à 52	-5 à 52	-5 à 52
Chaud	°C	-20 à 21	-20 à 21	-20 à 21	-20 à 21
<b>INSTALLATION</b>					
<b>DIMENSIONS (HxLxP)</b>					
u. ext.	mm	1690 x 1860 x 765	1690 x 2170 x 765	1690 x 2170 x 765	1690 x 2170 x 765
<b>POIDS</b>					
u. ext.	kg	2 x 255	279 + 255	279 + 255	279 + 255
<b>LIAISONS FRIGORIFIQUES</b>					
Dia. gaz	pouce	1-1/8"	1-3/8"	1-3/8"	1-3/8"
Dia. liquide	pouce	5/8"	5/8"	5/8"	5/8"
Long. max. UI/UE	m	165	165	165	165
Dénivelé max. UE/UI (unité ext. : dessus / dessous)	m	50/40	50/40	50/40	50/40
Dénivelé max. UI/UI		15	15	15	15
Charge nominale (longueur standard)	kg	2 x 11,7	11,8 + 11,7	11,8 + 11,7	11,8 + 11,7
Type de réfrigérant (Potentiel de Réchauffement Global)		R410A (2 088)	R410A (2 088)	R410A (2 088)	R410A (2 088)

\* Hors VRF chaud seul

Alimentation : Tri 400 V + N - 50Hz



PUISSANCE NÉCESSAIRE POUR VOTRE PROJET	CV kW	28	30	32	34
		AJY 252 LNLBH	AJY 270 LNLBH	AJY 288 LNLBH	AJY 306 LNLBH
LIBELLÉ		AJY 162 LNLBH + AJY 90 LNLBH			
CONSTITUTION DU CIRCUIT FRIGORIFIQUE		AJY 144 LNLBH + AJY 126 LNLBH		AJY 144 LNLBH + AJY 144 LNLBH	
NOMBRE MAXI D'U.I. RACCORDBLES		46	50	53	55
<b>DIMENSIONNEMENT</b>					
<b>CARACTÉRISTIQUES PRINCIPALES</b>					
P. frigo. nominale*	W	78 000	85 000	90 000	95 000
P. calo. nominale	W	81 500	95 000	100 000	100 000
P. calo. à -7°C	W	64 800	74 200	74 900	74 900
P. abs. nominale en froid*	W	23 840	23 970	26 020	29 570
P. abs. nominale en chaud	W	20 880	24 800	27 260	27 260
P. abs. à -7°C	W	20 190	23 290	24 250	24 250
Débit d'air max. (u. ext.) GV	m³/h	13 700 + 11 100	13 700 + 13 000	2 x 13 700	2 x 13 700
<b>PERFORMANCES</b>					
EER (froid) à +35°C*		3,27	3,55	3,46	3,21
COP [chaud] à +7°C		3,90	3,83	3,67	3,67
COP [chaud] à -7°C		3,21	3,19	3,09	3,09
Niveau pression acoustique U. ext. (froid)*	dB(A)	64	64	65	66
Niveau pression acoustique U. ext. (chaud)	dB(A)	65	66	67	67
<b>PLAGE DE FONCTIONNEMENT</b>					
Froid*	°C	-5 à 52	-5 à 52	-5 à 52	-5 à 52
Chaud	°C	-20 à 21	-20 à 21	-20 à 21	-20 à 21
<b>INSTALLATION</b>					
<b>DIMENSIONS (HxLxP)</b>					
u. ext.	mm	1 690 x 2 170 x 765	1 690 x 2 480 x 765	1 690 x 2 480 x 765	1 690 x 2 480 x 765
<b>POIDS</b>					
u. ext.	kg	279 + 255	2 x 279	2 x 279	2 x 279
<b>LIAISONS FRIGORIFIQUES</b>					
Dia. gaz	pouce	1-3/8"	1-3/8"	1-3/8"	1-3/8"
Dia. liquide	pouce	5/8"	3/4"	3/4"	3/4"
Long. max. UI/UE	m	165	165	165	165
Dénivelé max. UE/UI (unité ext. : dessus / dessous)	m	50/40	50/40	50/40	50/40
Dénivelé max. UI/UI		15	15	15	15
Charge nominale (longueur standard)	kg	11,8 + 11,7	11,8 x 2	11,8 x 2	11,8 x 2
Type de réfrigérant (Potentiel de Réchauffement Global)		R410A (2 088)	R410A (2 088)	R410A (2 088)	R410A (2 088)

\* Hors VRF chaud seul

Alimentation : Tri 400V + N - 50Hz



PUISSANCE NÉCESSAIRE POUR VOTRE PROJET	CV kW	36	38	40	42	44
		AJY 324 LNLBH	AJY 342 LNLBH	AJY 360 LNLBH	AJY 378 LNLBH	AJY 396 LNLBH
LIBELLÉ						
CONSTITUTION DU CIRCUIT FRIGORIFIQUE		AJY 162 LNLBH + AJY 162 LNLBH	AJY 162 LNLBH + AJY 90 LNLBH + AJY 90 LNLBH	AJY 144 LNLBH + AJY 126 LNLBH + AJY 90 LNLBH	AJY 144 LNLBH + AJY 144 LNLBH + AJY 90 LNLBH	AJY 162 LNLBH + AJY 144 LNLBH + AJY 90 LNLBH
NOMBRE MAXI D'U.I. RACCORDABLES		55	55	55	55	55

DIMENSIONNEMENT						
CARACTÉRISTIQUES PRINCIPALES						
P. frigo. nominale*	W	100 000	106 000	113 000	118 000	123 000
P. calo. nominale	W	100 000	113 000	126 500	131 500	131 500
P. calo. à -7°C	W	74 900	92 100	101 500	102 200	102 200
P. abs. nominale en froid*	W	33 120	31 120	31 250	33 300	36 850
P. abs. nominale en chaud	W	27 260	28 130	32 050	34 510	34 510
P. abs. à -7°C	W	24 250	28 260	31 370	32 320	32 320
Débit d'air max. (u. ext.) GV	m³/h	2 x 13 700	13 700 + 2 x 11 100	13 700 + 13 000 + 11 100	2 x 13 700 + 11 100	2 x 13 700 + 11 100
PERFORMANCES						
EER (froid) à +35°C*		3,02	3,41	3,62	3,54	3,34
COP (chaud) à +7°C		3,67	4,02	3,95	3,81	3,81
COP (chaud) à -7°C		3,09	3,26	3,24	3,16	3,16
Niveau pression acoustique U. ext. (froid)*	dB(A)	66	65	65	66	66
Niveau pression acoustique U. ext. (chaud)	dB(A)	67	66	67	68	68
PLAGE DE FONCTIONNEMENT						
Froid*	°C	-5 à 52	-5 à 52	-5 à 52	-5 à 52	-5 à 52
Chaud	°C	-20 à 21	-20 à 21	-20 à 21	-20 à 21	-20 à 21
INSTALLATION						
DIMENSIONS (HxLxP)						
u. ext.	mm	1690 x 2480 x 765	1690 x 3100 x 765	1690 x 3410 x 765	1690 x 3410 x 765	1690 x 3410 x 765
POIDS						
u. ext.	kg	2 x 279	279 + 2 x 255	2 x 279 + 255	2 x 279 + 255	2 x 279 + 255
LIAISONS FRIGORIFIQUES						
Dia. gaz	pouce	1-5/8"	1-5/8"	1-5/8"	1-5/8"	1-5/8"
Dia. liquide	pouce	3/4"	3/4"	3/4"	3/4"	3/4"
Long. max. UI/UE	m	165	165	165	165	165
Dénivelé max. UE/UI (unité ext. : dessus / dessous)	m	50/40	50/40	50/40	50/40	50/40
Dénivelé max. UI/UI		15	15	15	15	15
Charge nominale (longueur standard)	kg	2 x 11,8	11,8 + 2 x 11,7	2 x 11,8 + 11,7	2 x 11,8 + 11,7	2 x 11,8 + 11,7
Type de réfrigérant (Potentiel de Réchauffement Global)		R410A (2 088)	R410A (2 088)	R410A (2 088)	R410A (2 088)	R410A (2 088)

\* Hors VRF chaud seul

Alimentation : Tri 400V + N - 50Hz



PUISSANCE NÉCESSAIRE POUR VOTRE PROJET	CV kW	46	48	50	52	54
		AJY 414 LNLBH	AJY 432 LNLBH	AJY 450 LNLBH	AJY 468 LNLBH	AJY 486 LNLBH
LIBELLÉ						
CONSTITUTION DU CIRCUIT FRIGORIFIQUE		AJY 162 LNLBH + AJY 162 LNLBH + AJY 90 LNLBH	AJY 144 LNLBH + AJY 144 LNLBH + AJY 144 LNLBH	AJY 162 LNLBH + AJY 144 LNLBH + AJY 144 LNLBH	AJY 162 LNLBH + AJY 162 LNLBH + AJY 144 LNLBH	AJY 162 LNLBH + AJY 162 LNLBH + AJY 162 LNLBH
NOMBRE MAXI D'U.I. RACCORDABLES		55	55	55	55	55

DIMENSIONNEMENT						
CARACTÉRISTIQUES PRINCIPALES						
P. frigo. nominale*	W	128 000	135 000	140 000	145 000	150 000
P. calo. nominale	W	131 500	150 000	150 000	150 000	150 000
P. calo. à -7°C	W	102 200	112 400	112 400	112 400	112 400
P. abs. nominale en froid*	W	40 400	39 030	42 580	46 130	49 680
P. abs. nominale en chaud	W	34 510	40 890	40 890	40 890	40 890
P. abs. à -7°C	W	32 320	36 370	36 370	36 370	36 370
Débit d'air max. (u. ext.) GV	m³/h	2 x 13 700 + 11 100	3 x 13 700	3 x 13 700	3 x 13 700	3 x 13 700
PERFORMANCES						
EER (froid) à +35°C*		3,17	3,46	3,29	3,14	3,02
COP (chaud) à +7°C		3,81	3,67	3,67	3,67	3,67
COP (chaud) à -7°C		3,16	3,09	3,09	3,09	3,09
Niveau pression acoustique U. ext. (froid)*	dB(A)	67	67	67	67	68
Niveau pression acoustique U. ext. (chaud)	dB(A)	68	69	69	69	69
PLAGE DE FONCTIONNEMENT						
Froid*	°C	-5 à 52	-5 à 52	-5 à 52	-5 à 52	-5 à 52
Chaud	°C	-20 à 21	-20 à 21	-20 à 21	-20 à 21	-20 à 21
INSTALLATION						
DIMENSIONS (HxLxP)						
u. ext.	mm	1 690 x 3 410 x 765	1 690 x 3 720 x 765	1 690 x 3 720 x 765	1 690 x 3 720 x 765	1 690 x 3 720 x 765
POIDS						
u. ext.	kg	2 x 279 + 255	3 x 279	3 x 279	3 x 279	3 x 279
LIAISONS FRIGORIFIQUES						
Dia. gaz	pouce	1-5/8"	1-5/8"	1-5/8"	1-5/8"	1-5/8"
Dia. liquide	pouce	3/4"	3/4"	3/4"	3/4"	3/4"
Long. max. UI/UE	m	165	165	165	165	165
Dénivelé max. UE/UI (unité ext. : dessus / dessous)	m	50/40	50/40	50/40	50/40	50/40
Dénivelé max. UI/UI		15	15	15	15	15
Charge nominale (longueur standard)	kg	2 x 11,8 + 11,7	3 x 11,8	3 x 11,8	3 x 11,8	3 x 11,8
Type de réfrigérant (Potentiel de Réchauffement Global)		R410A (2 088)	R410A (2 088)	R410A (2 088)	R410A (2 088)	R410A (2 088)

\* Hors VRF chaud seul

# VRF<sub>MAX</sub>4R

Récupération d'énergie



Notre partenaire Fujitsu participe au programme EUROVENT pour les VRF. Retrouvez les modèles concernés et les données certifiées sur [www.eurovent-certification.com](http://www.eurovent-certification.com).



## + PRODUITS

- **Idéal pour les exigences du marché tertiaire :**
  - les unités extérieures VRF<sub>MAX</sub>4R peuvent fonctionner dès 25% de la puissance raccordée : idéal pour les applications multi-locataires et mises en service multiples
- **Économies d'énergie :**
  - performances élevées grâce à la technologie de compresseur Double Rotor
  - technologie IRC : Intelligent Refrigerant Control
- **Installation simplifiée :**
  - boîtiers de contrôle frigorifique compacts (hauteur : 198 mm)
  - grandes longueurs de liaisons frigorifiques
  - communication possible avec les autres unités extérieures de la gamme VRF



(1) Soumis à l'acceptation de la Mise en Service par Atlantic Climatisation et Ventilation.  
 (2) La garantie de 3 ans pièces est étendue à 5 ans pour le compresseur si un contrat d'entretien annuel est souscrit dès la première année, soit auprès de l'installateur, soit auprès d'une entreprise spécialisée.  
 (3) Remboursement de vos frais de main d'œuvre selon barème en vigueur.  
 (4) Selon modèle. Pour plus d'informations, voir p. 80.

### TECHNOLOGIE IRC



La nouvelle technologie Intelligent Refrigerant Control pilote intelligemment la température du réfrigérant de l'installation. Cette nouvelle technologie apporte du confort, des économies d'énergie et de la longévité à vos installations.



### CHAUFFAGE CONTINU

Les groupes extérieurs modulaires VRF<sub>MAX</sub>4R disposent d'un nouveau système intelligent de gestion des cycles de dégivrage. Lorsque l'unité n°1 entre dans un cycle de dégivrage l'unité n°2 apporte l'énergie nécessaire pour garantir un confort continu dans le bâtiment.

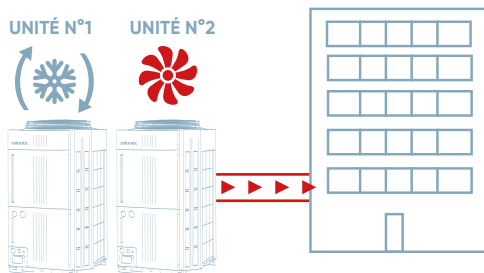

### PRESSIION STATIQUE IMPORTANTE : 80 Pa

Grâce à son ventilateur à large diamètre et son moteur triphasé à courant continu, le VRF<sub>MAX</sub>4R dispose d'une pression statique de 80 Pa. Les unités extérieures peuvent être installées dans un local, tout en préservant l'esthétique extérieure.

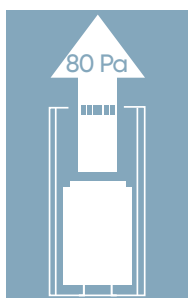

### GRANDES LONGUEURS DE LIAISONS

Longueur totale raccordement maxi : 1000 m\*.

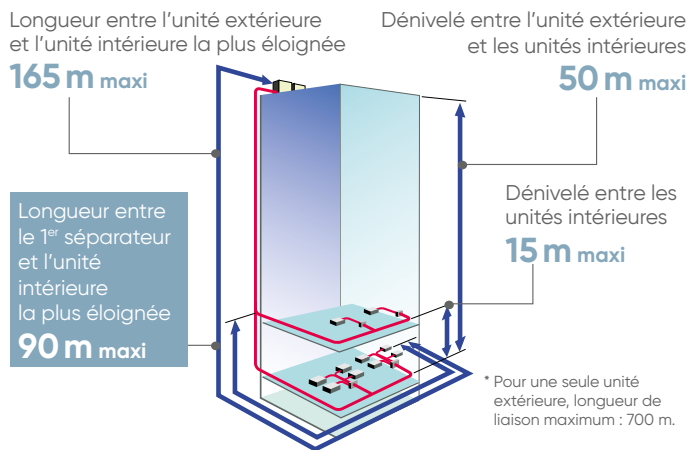

### APPLICATION MULTI-LOCATAIRES



Grâce à sa grande capacité de raccordement de 25% à 150% de la puissance raccordable, le VRF<sub>MAX</sub>4R répond parfaitement aux applications avec plusieurs locataires et des mises en services multiples.

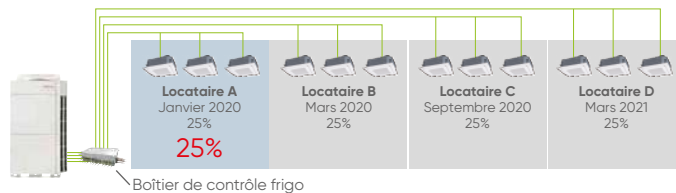

### GRANDE CAPACITÉ DE RACCORDEMENT



- De **25 à 150 %** de la puissance nominale raccordable.
- Large choix d'unités intérieures **83 modèles** de 1,1 à 28 kW.
- Jusqu'à **34 UI** raccordables sur une seule unité extérieure et jusqu'à **64 UI** en modulaires.

## CARACTÉRISTIQUES TECHNIQUES

### Unités extérieures VRF<sub>MAX</sub>4R

Alimentation: Tri 400V + N - 50Hz

	CV	8	10	12	14	16
<b>PUISSANCE NÉCESSAIRE POUR VOTRE PROJET</b>	kW	<b>22,4</b>	<b>28</b>	<b>33,5</b>	<b>40</b>	<b>45</b>
<b>LIBELLÉ</b>		AJY 72 GALDH	AJY 90 GALDH	AJY 108 GALDH	AJY 126 GALDH	AJY 144 GALDH
<b>RÉFÉRENCE</b>		876587	876588	876589	876590	876591
<b>NOMBRE MAXI D'U.I. RACCORDABLES</b>		17	21	26	30	34
<b>DIMENSIONNEMENT</b>						
<b>CARACTÉRISTIQUES PRINCIPALES</b>						
P. frigo. nominale	W	22 400	28 000	33 500	40 000	45 000
P. calo. nominale	W	22 400	28 000	33 500	40 000	42 000
P. calo. max	W	25 000	31 500	37 500	45 000	48 000
P. calo. à -7°C	W	22 400	27 100	28 500	36 900	37 500
P. abs. nominale en froid	W	6 260	9 530	11 890	13 160	16 710
P. abs. nominale en chaud	W	5 370	7 380	9 160	10 800	11 810
P. abs. max en chaud	W	6 250	8 960	11 480	13 950	14 980
P. abs. à -7°C	W	6 220	7 830	8 730	10 890	11 280
Débit d'air max. (u. ext.) GV	m³/h	11 100	11 100	11 100	13 000	13 000
<b>PERFORMANCES</b>						
SEER / η <sub>s,c</sub>		7,15 / 283%	6,69 / 265%	6,70 / 265%	6,87 / 272%	6,33 / 250%
EER (froid) à +35°C		3,57	2,93	2,81	3,03	2,69
SCOP / η <sub>s,h</sub>		3,58 / 140%	3,60 / 141%	3,65 / 143%	3,99 / 157%	4,07 / 160%
COP nominal (chaud) à +7°C		4,17	3,79	3,65	3,70	3,55
COP max (chaud) à +7°C		4,00	3,51	3,26	3,22	3,20
COP (chaud) à -7°C		3,60	3,45	3,26	3,39	3,33
Niveau pression acoustique U. ext. (froid/chaud)	dB(A)	56/58	58/59	59/63	60/62	61/63
<b>PLAGE DE FONCTIONNEMENT</b>						
Froid	°C	-10 à 46	-10 à 46	-10 à 46	-10 à 46	-10 à 46
Chaud	°C	-20 à 21	-20 à 21	-20 à 21	-20 à 21	-20 à 21
Froid et chaud	°C	-10 à 21	-10 à 21	-10 à 21	-10 à 21	-10 à 21
<b>INSTALLATION</b>						
<b>DIMENSIONS (HxLxP)</b>						
u. ext.	mm	1 690 x 930 x 765	1 690 x 930 x 765	1 690 x 930 x 765	1 690 x 1 240 x 765	1 690 x 1 240 x 765
<b>POIDS</b>						
u. ext.	kg	262	262	262	286	286
<b>RACCORDEMENTS ÉLECTRIQUES</b>						
Calibre disjoncteur	A	20	25	25	40	40
<b>LIAISONS FRIGORIFIQUES</b>						
Dia. récupération	pouce	5/8"	3/4"	3/4"	7/8"	7/8"
Dia. liquide	pouce	1/2"	1/2"	1/2"	1/2"	1/2"
Dia. gaz	pouce	7/8"	7/8"	1-1/8"	1-1/8"	1-1/8"
Long. max. UI/UE	m	165	165	165	165	165
Dénivelé max. UE/UI (unité extérieure : dessus / dessous)	m	50/40	50/40	50/40	50/40	50/40
Charge nominale (longueur standard) / EqCO <sub>2</sub>	kg/t	11,8 / 24,638	11,8 / 24,638	11,8 / 24,638	11,8 / 24,638	11,8 / 24,638
Type de réfrigérant [Potentiel de Réchauffement Global]		R410A (2 088)	R410A (2 088)	R410A (2 088)	R410A (2 088)	R410A (2 088)

Les données de ces tableaux sont préliminaires.

Boîtiers de contrôle frigorifique  
voir p. 934



Boîtier 1 zone



Boîtier 4 zones



Boîtier 8 zones



Boîtier 12 zones

## COMBINAISONS POUR VRF<sub>MAX4R</sub>

### Versions standard

Versions COP optimisés, nous consulter

Alimentation: Tri 400V + N - 50Hz



	CV	18	20	22	24
<b>PUISSANCE NÉCESSAIRE POUR VOTRE PROJET</b>	kW	<b>50,4</b>	<b>56</b>	<b>61,5</b>	<b>67</b>
<b>LIBELLÉ</b>		<b>AJY 162 GALDH</b>	<b>AJY 180 GALDH</b>	<b>AJY 198 GALDH</b>	<b>AJY 216 GALDH</b>
<b>CONSTITUTION DU CIRCUIT FRIGORIFIQUE</b>		AJY 90 GALDH + AJY 72 GALDH	AJY 90 GALDH + AJY 90 GALDH	AJY 108 GALDH + AJY 90 GALDH	AJY 108 GALDH + AJY 108 GALDH
<b>NOMBRE MAXI D'U.I. RACCORDBLES</b>		<b>39</b>	<b>43</b>	<b>47</b>	<b>52</b>
<b>DIMENSIONNEMENT</b>					
<b>CARACTÉRISTIQUES PRINCIPALES</b>					
P. frigo. nominale	W	50 400	56 000	61 500	67 000
P. calo. nominale	W	50 400	56 000	61 500	67 000
P. calo. max	W	56 500	63 000	69 000	75 000
P. calo. à -7°C	W	49 400	54 100	55 500	57 000
P. abs. nominale en froid	W	15 790	19 060	21 420	23 780
P. abs. nominale en chaud	W	12 750	14 760	16 540	18 320
P. abs. max en chaud	W	15 210	17 920	20 440	22 960
P. abs. à -7°C	W	14 050	15 660	16 560	17 460
Débit d'air max. (u. ext.) GV	m³/h	11 100 x 2	11 100 x 2	11 100 x 2	11 100 x 2
<b>PERFORMANCES</b>					
SEER / η <sub>s,c</sub>		6,92 / 274%	6,69 / 265%	6,70 / 265%	6,70 / 265%
EER (froid) à +35°C		3,19	2,94	2,87	2,82
SCOP / η <sub>s,h</sub>		3,59 / 141%	3,60 / 141%	3,63 / 142%	3,65 / 143%
COP nominal (chaud) à +7°C		3,95	3,79	3,72	3,66
COP max (chaud) à +7°C		3,71	3,52	3,38	3,27
COP (chaud) à -7°C		3,52	3,45	3,35	3,26
Niveau pression acoustique U. ext. (froid/chaud)	dB(A)	60/62	61/62	62/64	62/66
<b>PLAGE DE FONCTIONNEMENT</b>					
Froid	°C	-10 à 46	-10 à 46	-10 à 46	-10 à 46
Chaud	°C	-20 à 21	-20 à 21	-20 à 21	-20 à 21
Froid et chaud	°C	-10 à 21	-10 à 21	-10 à 21	-10 à 21
<b>INSTALLATION</b>					
<b>DIMENSIONS (HxLxP)</b>					
u. ext.	mm	1 690 x 1 860 x 765	1 690 x 1 860 x 765	1 690 x 1 860 x 765	1 690 x 1 860 x 765
<b>POIDS</b>					
u. ext.	kg	2 x 262	2 x 262	2 x 262	2 x 262
<b>LIAISONS FRIGORIFIQUES</b>					
Dia. récupération	pouce	7/8"	7/8"	1-1/8"	1-1/8"
Dia. liquide	pouce	5/8"	5/8"	5/8"	5/8"
Dia. gaz	pouce	1-1/8"	1-1/8"	1-3/8"	1-3/8"
Long. max. UI/UE	m	165	165	165	165
Dénivelé max. UE/UI (unité ext. : dessus / dessous)	m	50/40	50/40	50/40	50/40
Charge nominale en R410A (longueur standard)	kg	2 x 11,8	2 x 11,8	2 x 11,8	2 x 11,8
Type de réfrigérant (Potentiel de Réchauffement Global)		R410A [2 088]	R410A [2 088]	R410A [2 088]	R410A [2 088]

Alimentation: Tri 400V + N - 50Hz



	CV	26	28	30	32
<b>PUISSANCE NÉCESSAIRE POUR VOTRE PROJET</b>	kW	<b>73</b>	<b>78,5</b>	<b>85</b>	<b>90</b>
<b>LIBELLÉ</b>		<b>AJY 234 GALDH</b>	<b>AJY 252 GALDH</b>	<b>AJY 270 GALDH</b>	<b>AJY 288 GALDH</b>
<b>CONSTITUTION DU CIRCUIT FRIGORIFIQUE</b>		AJY 144 GALDH + AJY 90 GALDH	AJY 144 GALDH + AJY 108 GALDH	AJY 144 GALDH + AJY 126 GALDH	AJY 144 GALDH + AJY 144 GALDH
<b>NOMBRE MAXI D'U.I. RACCORDBLES</b>		<b>56</b>	<b>60</b>	<b>64</b>	<b>64</b>
<b>DIMENSIONNEMENT</b>					
<b>CARACTÉRISTIQUES PRINCIPALES</b>					
P. frigo. nominale	W	73 000	78 500	85 000	90 000
P. calo. nominale	W	70 000	75 500	82 000	84 000
P. calo. max	W	79 500	85 500	93 000	96 000
P. calo. à -7°C	W	64 600	66 000	74 400	75 100
P. abs. nominale en froid	W	26 240	28 600	29 870	33 420
P. abs. nominale en chaud	W	19 190	20 970	22 610	23 620
P. abs. max en chaud	W	23 940	26 460	28 930	29 960
P. abs. à -7°C	W	19 110	20 010	22 170	22 560
Débit d'air max. (u. ext.) GV	m³/h	13 000 + 11 100	13 000 + 11 100	2 x 13 000	2 x 13 000
<b>PERFORMANCES</b>					
SEER / η <sub>s,c</sub>		6,51 / 257%	6,52 / 258%	6,60 / 261%	6,33 / 250%
EER (froid) à +35°C		2,78	2,74	2,85	2,69
SCOP / η <sub>s,h</sub>		3,84 / 150%	3,86 / 151%	4,03 / 158%	4,07 / 160%
COP nominal (chaud) à +7°C		3,65	3,60	3,63	3,56
COP max (chaud) à +7°C		3,32	3,23	3,21	3,20
COP (chaud) à -7°C		3,38	3,30	3,36	3,33
Niveau pression acoustique U. ext. (froid/chaud)	dB(A)	63/64	63/66	64/66	64/66
<b>PLAGE DE FONCTIONNEMENT</b>					
Froid	°C	-10 à 46	-10 à 46	-10 à 46	-10 à 46
Chaud	°C	-20 à 21	-20 à 21	-20 à 21	-20 à 21
Froid et chaud	°C	-10 à 21	-10 à 21	-10 à 21	-10 à 21
<b>INSTALLATION</b>					
<b>DIMENSIONS (HxLxP)</b>					
u. ext.	mm	1 690 x 2 170 x 765	1 690 x 2 170 x 765	1 690 x 2 480 x 765	1 690 x 2 480 x 765
<b>POIDS</b>					
u. ext.	kg	286 + 262	286 + 262	2 x 286	2 x 286
<b>LIAISONS FRIGORIFIQUES</b>					
Dia. récupération	pouce	1-1/8"	1-1/8"	1-1/8"	1-1/8"
Dia. liquide	pouce	5/8"	5/8"	3/4"	3/4"
Dia. gaz	pouce	1-3/8"	1-3/8"	1-3/8"	1-3/8"
Long. max. UI/UE	m	165	165	165	165
Dénivelé max. UE/UI (unité ext. : dessus / dessous)	m	50/40	50/40	50/40	50/40
Charge nominale en R410A (longueur standard)	kg	2 x 11,8	2 x 11,8	2 x 11,8	2 x 11,8
Type de réfrigérant (Potentiel de Réchauffement Global)		R410A [2 088]	R410A [2 088]	R410A [2 088]	R410A [2 088]

Les données de ces tableaux sont préliminaires.

Alimentation: Tri 400V + N - 50Hz



**PUISSANCE NÉCESSAIRE  
POUR VOTRE PROJET**

CV  
kW

<b>34</b>	<b>36</b>	<b>38</b>	<b>40</b>
<b>95</b>	<b>100,5</b>	<b>106,5</b>	<b>112</b>

**LIBELLÉ**

**CONSTITUTION DU CIRCUIT FRIGORIFIQUE**

**NOMBRE MAXI D'U.I. RACCORDABLES**

<b>AJY 306 GALDH</b> AJY 108 GALDH + AJY 108 GALDH + AJY 90 GALDH <b>64</b>	<b>AJY 324 GALDH</b> AJY 108 GALDH + AJY 108 GALDH + AJY 108 GALDH <b>64</b>	<b>AJY 342 GALDH</b> AJY 144 GALDH + AJY 108 GALDH + AJY 90 GALDH <b>64</b>	<b>AJY 360 GALDH</b> AJY 144 GALDH + AJY 108 GALDH + AJY 108 GALDH <b>64</b>
--	---	--	---

**DIMENSIONNEMENT**

**CARACTÉRISTIQUES PRINCIPALES**

P. frigo. nominale	W	<b>95 000</b>	<b>100 500</b>	<b>106 500</b>	<b>112 000</b>
P. calo. nominale	W	<b>95 000</b>	<b>100 500</b>	<b>103 500</b>	<b>109 000</b>
P. calo. max	W	106 500	112 500	117 000	123 000
P. calo. à -7°C	W	84 000	85 500	93 100	94 500
P. abs. nominale en froid	W	33 310	35 670	38 130	40 490
P. abs. nominale en chaud	W	25 700	27 480	28 350	30 130
P. abs. max en chaud	W	31 920	34 440	35 420	37 940
P. abs. à -7°C	W	25 290	26 190	27 840	28 740
Débit d'air max. [u. ext.] GV	m³/h	3 x 11 100	3 x 11 100	13 000 + 2 x 11 100	13 000 + 2 x 11 100

**PERFORMANCES**

SEER / η <sub>s,c</sub>		6,70 / 265%	6,70 / 265%	6,57 / 260%	6,58 / 260%
EER (froid) à +35°C		2,85	2,82	2,79	2,77
SCOP / η <sub>s,h</sub>		3,63 / 142%	3,65 / 143%	3,77 / 148%	3,79 / 149%
COP [chaud] à +7°C		3,70	3,66	3,65	3,62
COP max [chaud] à +7°C		3,34	3,27	3,30	3,24
COP [chaud] à -7°C		3,32	3,26	3,34	3,29
Niveau pression acoustique U. ext. (froid/chaud)	dB(A)	63/67	64/68	64/67	65/68

**PLAGE DE FONCTIONNEMENT**

Froid	°C	-10 à 46	-10 à 46	-10 à 46	-10 à 46
Chaud	°C	-20 à 21	-20 à 21	-20 à 21	-20 à 21
Froid et chaud	°C	-10 à 21	-10 à 21	-10 à 21	-10 à 21

**INSTALLATION**

**DIMENSIONS (HxLxP)**

u. ext.	mm	1 690 x 2 790 x 765	1 690 x 2 790 x 765	1 690 x 3 100 x 765	1 690 x 3 100 x 765
---------	----	---------------------	---------------------	---------------------	---------------------

**POIDS**

u. ext.	kg	3 x 262	3 x 262	2 x 262 + 286	2 x 262 + 286
---------	----	---------	---------	---------------	---------------

**LIAISONS FRIGORIFIQUES**

Dia. récupération	pouce	1-1/8"	1-1/8"	1-3/8"	1-3/8"
Dia. liquide	pouce	3/4"	3/4"	3/4"	3/4"
Dia. gaz	pouce	1-3/8"	1-5/8"	1-5/8"	1-5/8"
Long. max. UI/UE	m	165	165	165	165
Dénivelé max. UE/UI (unité ext. : dessus / dessous)	m	50/40	50/40	50/40	50/40
Charge nominale en R410A (longueur standard)	kg	3 x 11,8	3 x 11,8	3 x 11,8	3 x 11,8
Type de réfrigérant (Potentiel de Réchauffement Global)		R410A (2 088)	R410A (2 088)	R410A (2 088)	R410A (2 088)

Alimentation: Tri 400V + N - 50Hz



**PUISSANCE NÉCESSAIRE  
POUR VOTRE PROJET**

CV  
kW

<b>42</b>	<b>44</b>	<b>46</b>	<b>48</b>
<b>118</b>	<b>123,5</b>	<b>130</b>	<b>135</b>

**LIBELLÉ**

**CONSTITUTION DU CIRCUIT FRIGORIFIQUE**

**NOMBRE MAXI D'U.I. RACCORDABLES**

<b>AJY 378 GALDH</b> AJY 144 GALDH + AJY 144 GALDH + AJY 90 GALDH <b>64</b>	<b>AJY 396 GALDH</b> AJY 144 GALDH + AJY 144 GALDH + AJY 108 GALDH <b>64</b>	<b>AJY 414 GALDH</b> AJY 144 GALDH + AJY 144 GALDH + AJY 126 GALDH <b>64</b>	<b>AJY 432 GALDH</b> AJY 144 GALDH + AJY 144 GALDH + AJY 144 GALDH <b>64</b>
--	---	---	---

**DIMENSIONNEMENT**

**CARACTÉRISTIQUES PRINCIPALES**

P. frigo. nominale	W	<b>118 000</b>	<b>123 500</b>	<b>130 000</b>	<b>135 000</b>
P. calo. nominale	W	<b>112 000</b>	<b>117 500</b>	<b>124 000</b>	<b>126 000</b>
P. calo. max	W	127 500	133 500	141 000	144 000
P. calo. à -7°C	W	102 100	103 600	112 000	112 600
P. abs. nominale en froid	W	42 950	45 310	46 580	50 130
P. abs. nominale en chaud	W	31 000	32 780	34 420	35 430
P. abs. max en chaud	W	38 920	41 440	43 910	44 940
P. abs. à -7°C	W	30 390	31 290	33 450	33 840
Débit d'air max. [u. ext.] GV	m³/h	11 100 + 2 x 13 000	11 100 + 2 x 13 000	3 x 13 000	3 x 13 000

**PERFORMANCES**

SEER / η <sub>s,c</sub>		6,45 / 255%	6,45 / 255%	6,51 / 257%	6,33 / 250%
EER (froid) à +35°C		3,28	3,20	3,24	3,12
SCOP / η <sub>s,h</sub>		3,91 / 154%	3,93 / 154%	4,04 / 159%	4,07 / 160%
COP [chaud] à +7°C		3,61	3,58	3,60	3,56
COP [chaud] à -7°C		3,28	3,22	3,21	3,20
Niveau pression acoustique U. ext. (froid)	dB(A)	3,36	3,31	3,35	3,33
Niveau pression acoustique U. ext. (chaud)	dB(A)	65 / 67	65 / 68	65 / 67	66 / 68

**PLAGE DE FONCTIONNEMENT**

Froid	°C	-10 à 46	-10 à 46	-10 à 46	-10 à 46
Chaud	°C	-20 à 21	-20 à 21	-20 à 21	-20 à 21
Froid et chaud	°C	-10 à 21	-10 à 21	-10 à 21	-10 à 21

**INSTALLATION**

**DIMENSIONS (HxLxP)**

u. ext.	mm	1 690 x 3 410 x 765	1 690 x 3 410 x 765	1 690 x 3 720 x 765	1 690 x 3 720 x 765
---------	----	---------------------	---------------------	---------------------	---------------------

**POIDS**

u. ext.	kg	2 x 286 + 262	2 x 286 + 262	3 x 286	3 x 286
---------	----	---------------	---------------	---------	---------

**LIAISONS FRIGORIFIQUES**

Dia. récupération	pouce	1-3/8"	1-3/8"	1-3/8"	1-3/8"
Dia. liquide	pouce	3/4"	3/4"	3/4"	3/4"
Dia. gaz	pouce	1-5/8"	1-5/8"	1-5/8"	1-5/8"
Long. max. UI/UE	m	165	165	165	165
Dénivelé max. UE/UI (unité ext. : dessus / dessous)	m	50/40	50/40	50/40	50/40
Charge nominale en R410A (longueur standard)	kg	3 x 11,8	3 x 11,8	3 x 11,8	3 x 11,8
Type de réfrigérant (Potentiel de Réchauffement Global)		R410A (2 088)	R410A (2 088)	R410A (2 088)	R410A (2 088)

Les données de ces tableaux sont préliminaires.

VRF

# Boîtiers de contrôle frigorifique VRF<sub>MAX</sub>4R

## RACCORDEMENTS SIMPLES ET FLEXIBLES

La flexibilité du réseau frigorifique offerte par les différents types de boîtiers de contrôle frigorifique permet de s'adapter facilement aux exigences du bâtiment.

Le boîtier de contrôle frigorifique peut être positionné n'importe où entre la ligne frigorifique principale et l'unité intérieure. Le dénivelé maximum entre les boîtiers de contrôle frigorifique est de 15 m.

## BOÎTIERS DE CONTRÔLE FRIGORIFIQUE POUR TOUTES LES APPLICATIONS

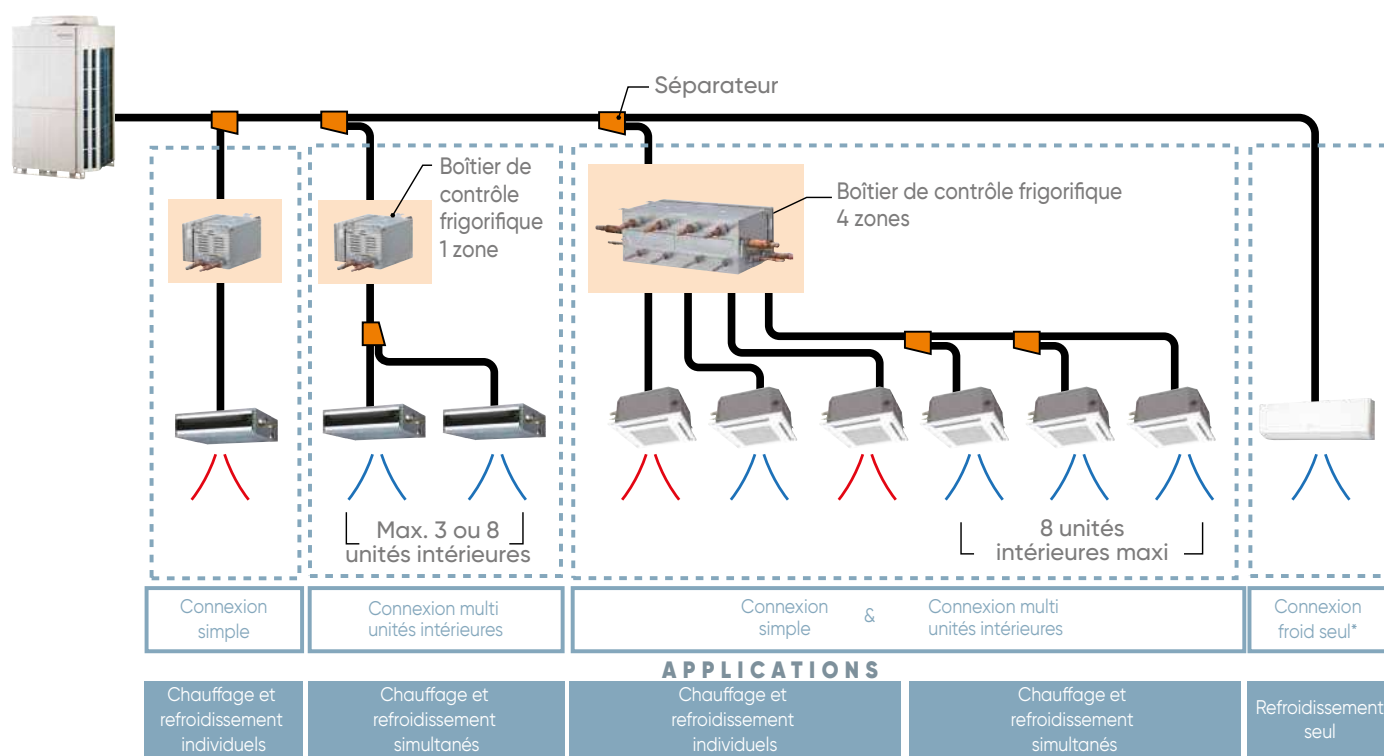

Le boîtier de contrôle frigorifique peut être positionné n'importe où entre la ligne frigorifique principale et l'unité intérieure. Le dénivelé maximum entre les boîtiers de contrôle frigorifique est de 15 m.

\*Un boîtier de contrôle frigorifique n'est pas utile pour une utilisation froid seul.

## ACCÈS RAPIDE AUX BOÎTIERS DE CONTRÔLE FRIGORIFIQUE

Les boîtiers de contrôle frigorifique ont été conçus pour une maintenance facilitée. L'accès sur le côté a été privilégié, permettant ainsi d'accéder simplement et rapidement aux éléments techniques.





## INSTALLATION SIMPLIFIÉE DES BOÎTIERS DE CONTRÔLE FRIGORIFIQUE

Les dimensions des boîtiers sont adaptées pour une intégration dans un espace réduit.  
La conception est telle que l'installation d'un réseau de condensats et d'une pompe de relevage sont inutiles.

### Boîtier 1 zone

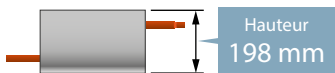

- Possibilité de déplacer la partie électrique pour répondre aux exigences de l'installation.

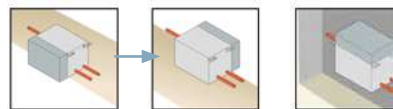

### 2 brasures en moins

- Nombre de brasures limité à 3 pour un boîtier 1 zone.

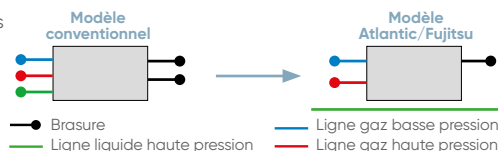

### Boîtier 4 zones



- 2 sens de connexion.
- Possibilité de raccorder jusqu'à 2 boîtiers frigorifiques en série.

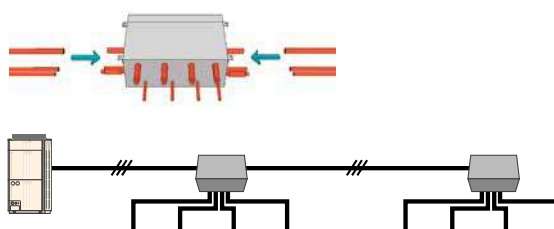

## Boîtiers de contrôle frigorifique



LIBELLÉ	Boîtiers 1 zone			Boîtier 4 zones	Boîtier 8 zones	Boîtier 12 zones	
	UTP-RX01AH	UTP-RX01BH	UTP-RX01CH	UTP-RX04BH	UTP-RX08AH	UTP-RX12AH	
ALIMENTATION	Monophasé 230 V - 50 HZ						
<b>DIMENSIONNEMENT ET INSTALLATION</b>							
Puissance absorbée	W	17	24	31	96	136	204
Nombre de branches		1	1	1	4	8	12
Puiss. maxi UI connectées	kW	8	18	28	56*	72	95
Puiss. maxi UI connectées par branche	kW	8	18	28	18	8	8
Nombre maxi UI connectées par branche		3	8	8	8	7	7
Dimensions (HxLxP)	mm	198 x 298 x 268	198 x 298 x 268	198 x 298 x 268	260 x 658 x 428	298 x 660 x 618	298 x 990 x 618
Poids	kg	7	7,5	8	31,5	50	72
<b>DÉTAILS DES LIBELLÉS</b>							
LIBELLÉ		UTP-RX01AH	UTP-RX01BH	UTP-RX01CH	UTP-RX04BH	UTP-RX08AH	UTP-RX12AH
RÉFÉRENCE		876079	876080	876081	876082	876470	876471

\* Dans le cas de 2 boîtiers de contrôle frigorifique 4 voies en série, la puissance maximum est de 56 kW.

### Options pour boîtiers 8 et 12 voies

LIBELLÉ	Description	RÉF.
UTP-EX060A	Accessoire pour connecter une unité intérieure de 8,0 < Q (capacité de l'unité intérieure) ≤ 18,0 kW	876472
UTP-EX096A <sup>(1)</sup>	Accessoire pour connecter une unité intérieure de 18,0 < Q (capacité de l'unité intérieure) ≤ 28,0 kW	876473

(1) Pour utiliser UTP-EX096A, deux jeux supplémentaires de UTP-EX060A doivent être prévus. Pour plus d'information, se reporter à la notice d'installation.

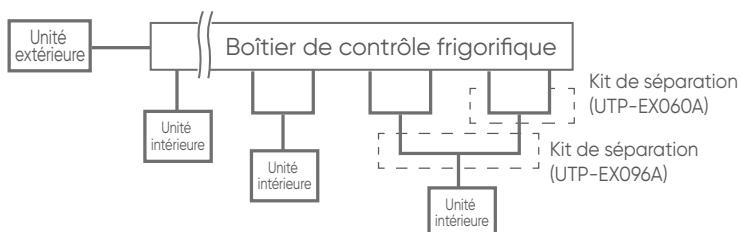

## Muraux compacts

Avec détendeur intégré ou déporté

Détecteur de présence de série



ASYA/E 4 à 14 GCGH/EHH

LIBELLÉ	Détendeur intégré					Détendeur déporté							
	ASYA 04 GCGH	ASYA 07 GCGH	ASYA 09 GCGH	ASYA 12 GCGH	ASYA 14 GCGH	ASYE 04 GCEHH	ASYE 07 GCEHH	ASYE 09 GCEHH	ASYE 12 GCEHH	ASYE 14 GCEHH			
<b>ALIMENTATION</b>													
Monophasé 230 V - 50 HZ													
<b>DIMENSIONNEMENT</b>													
Puissance	Refroid.	W	1 100	2 200	2 800	3 600	4 000	4 500	1 100	2 200	2 800	3 600	4 000
	Chaud	W	1 300	2 800	3 200	4 000	4 500		1 300	2 800	3 200	4 000	4 500
Puissance absorbée		W	12	16	20	25	36		12	16	20	25	36
	Haut	m³/h	450	550	610	690	800		450	550	610	690	800
Débit d'air	Moyenne haut	m³/h	430	510	560	610	740		430	510	560	610	740
	Moyen	m³/h	400	470	510	560	680		400	470	510	560	680
	Moyen bas	m³/h	380	410	440	530	610		380	410	440	530	610
	Bas	m³/h	360	360	360	470	550		360	360	360	470	550
	Silence	m³/h	310	310	310	330	330		310	310	310	330	330
Niveau sonore (1)	Haut	dB(A)	31	34	37	40	44		31	34	37	40	44
	Moyenne haut	dB(A)	30	32	35	37	42		30	32	35	37	42
	Moyen	dB(A)	28	30	32	35	40		28	30	32	35	40
	Moyen bas	dB(A)	27	28	29	33	37		27	28	29	33	37
	Bas	dB(A)	26	26	26	30	34		26	26	26	30	34
	Silence	dB(A)	22	22	22	24	24		22	22	22	24	24
<b>INSTALLATION</b>													
Dimensions (HxLxP)	mm	268 x 840 x 203	268 x 840 x 203	268 x 840 x 203	268 x 840 x 203	268 x 840 x 203	268 x 840 x 203	268 x 840 x 203	268 x 840 x 203	268 x 840 x 203	268 x 840 x 203	268 x 840 x 203	268 x 840 x 203
Poids	kg	8,0	8,5	8,5	8,5	8,5	8,5	8,0	8,5	8,5	8,5	8,5	8,5
Diamètre ligne frigorifique	Liquide (Flare)	pouce	1/4"	1/4"	1/4"	1/4"	1/4"	1/4"	1/4"	1/4"	1/4"	1/4"	1/4"
	Gaz (Flare)	pouce	3/8"	3/8"	3/8"	1/2"	1/2"	3/8"	3/8"	3/8"	1/2"	1/2"	1/2"
Diamètre condensat	ø int./ext.	mm	14/16	14/16	14/16	14/16	14/16	14/16	14/16	14/16	14/16	14/16	14/16
Détendeur électronique			Intégré	Intégré	Intégré	Intégré	Intégré	UTR-EV09XB(2)	UTR-EV09XB(2)	UTR-EV09XB(2)	UTR-EV14XB(2)	UTR-EV14XB(2)	UTR-EV14XB(2)
<b>DÉTAILS DES LIBELLÉS</b>													
UNITÉ INTÉRIEURE RÉFÉRENCE	ASYA 04 GCGH	ASYA 07 GCGH	ASYA 09 GCGH	ASYA 12 GCGH	ASYA 14 GCGH	ASYE 04 GCEHH	ASYE 07 GCEHH	ASYE 09 GCEHH	ASYE 12 GCEHH	ASYE 14 GCEHH			
	876356	876357	876358	876359	876360	876529	876530	876531	876437	876438			

(1) Niveau de pression acoustique relevé à 1m face à l'unité intérieure en champ libre sur plan réfléchissant. (2) Fourni avec l'unité intérieure

## OPTIONS

Carte additionnelle multi-locataires	UTZ-GXXC	876556
Interface Wifi	UTY-TFSXZ1	875100
Filtre purificateur(1)	UTR-FA16-5	875173

(1) Plus d'informations : voir p. 980 à 983.

## DÉTECTEUR DE PRÉSENCE

Le détecteur de présence permet de réaliser jusqu'à 10% d'économies d'énergie. Il fonctionne grâce à deux modes différents : le mode éco et le mode off.

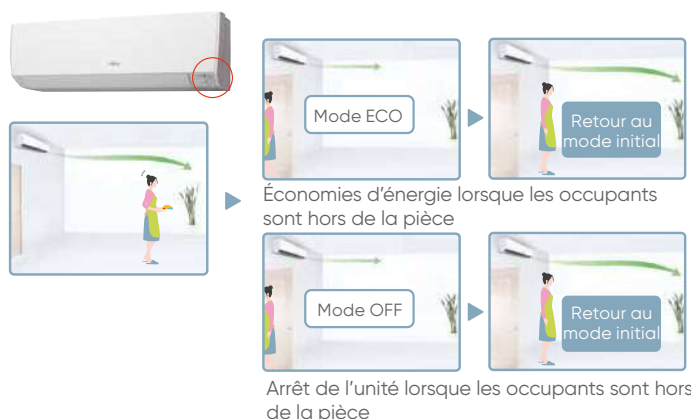

## DESIGN ÉPURÉ

Le design des murs compacts a été retravaillé pour s'adapter au mieux aux intérieurs.

Le design est commun à toutes les tailles ce qui permet une uniformité sur l'ensemble d'un site équipé de ces unités intérieures.



## CONFORT ACOUSTIQUE

Les murs compacts sont très silencieux grâce à 6 modes de vitesse de ventilation, ce qui permet d'adapter au mieux le niveau de confort acoustique souhaité.

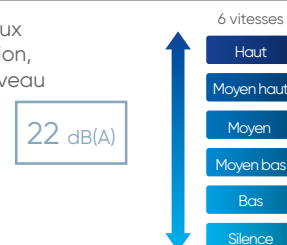

## QUALITÉ DE DIFFUSION

Débit d'air vertical : fournit un chauffage performant dans le volume habitable.

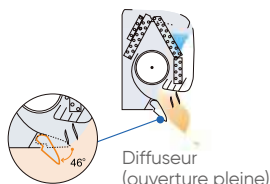

Débit d'air horizontal : ne souffle pas l'air froid directement sur les occupants de la pièce.



Muraux  
Grandes puissances  
Détecteur de présence<sup>(1)</sup>



ASYA 18 et 24 GBCH



ASYA 30 et 34 GTEH

LIBELLÉ			ASYA 18 GBCH	ASYA 24 GBCH	ASYA 30 GTEH	ASYA 34 GTEH
<b>ALIMENTATION</b>			Monophasé 230 V - 50 HZ			
<b>DIMENSIONNEMENT</b>						
Puissance	Refroid.	W	5 600	7 100	9 000	10 000
	Chaud	W	6 300	8 000	10 000	11 200
Puissance absorbée		W	32	60	74	103
		m <sup>3</sup> /h	840	1 100	1 440	1 620
Débit d'air	Haut	m <sup>3</sup> /h	-	-	1 200	1 300
	Moyenne haut	m <sup>3</sup> /h	-	-	1 050	1 120
	Moyen	m <sup>3</sup> /h	-	-	940	980
	Moyen bas	m <sup>3</sup> /h	690	730	890	890
	Bas	m <sup>3</sup> /h	-	-	700	700
	Silence	m <sup>3</sup> /h	-	-	49	51
Niveau sonore <sup>(2)</sup>	Haut	dB(A)	41	48	53	55
	Moyenne haut	dB(A)	-	-	49	51
	Moyen	dB(A)	39	43	45	47
	Moyen bas	dB(A)	-	-	42	43
	Bas	dB(A)	35	35	39	39
	Silence	dB(A)	-	-	33	33
<b>INSTALLATION</b>						
Dimensions (HxLxP)		mm	320 x 998 x 238	320 x 998 x 238	340 x 1150 x 280	340 x 1150 x 280
Poids		kg	15	15	18	18
Diamètre		Liquide (Flare)	1/4"	3/8"	3/8"	3/8"
ligne frigorifique		Gaz (Flare)	1/2" <sup>(3)</sup>	5/8"	5/8"	5/8"
Diamètre condensat		ø int./ext.	12/16	12/16	14/16	14/16
Détendeur électronique			Intégré	Intégré	Intégré	Intégré

<b>DÉTAILS DES LIBELLÉS</b>			ASYA 18 GBCH	ASYA 24 GBCH	ASYA 30 GTEH	ASYA 34 GTEH
<b>UNITÉ INTÉRIEURE</b>						
<b>RÉFÉRENCE</b>			876219	876220	876366	876367

(1) Disponible uniquement sur les tailles 30 et 34 avec la télécommande filaire tactile UTY-RNRYZ5 - (2) Niveau de pression acoustique relevé à 1 m face à l'unité intérieure en champ libre sur plan réfléchissant. (3) Lorsque l'unité ASYA 18 GBCH est raccordée à une unité extérieure autre que EasyVRF 4, le diamètre de la ligne gaz est 5/8".

**OPTIONS**

Carte additionnelle multi-locataires <sup>(1)</sup>	UTZ-GXXC	876556
Interface Wifi <sup>(1)</sup>	UTY-TFSXZ1	875100
Filtre purificateur <sup>(2)</sup>	UTR-FA13-3	875174

(1) Uniquement pour les modèles ASYA 30 et 34 GTEH (2) Plus d'informations : voir p. 980 à 983.

**CARACTÉRISTIQUES DES FILTRES**

Pré-filtre antibactérien et désodorisant avec une poudre céramique spéciale.

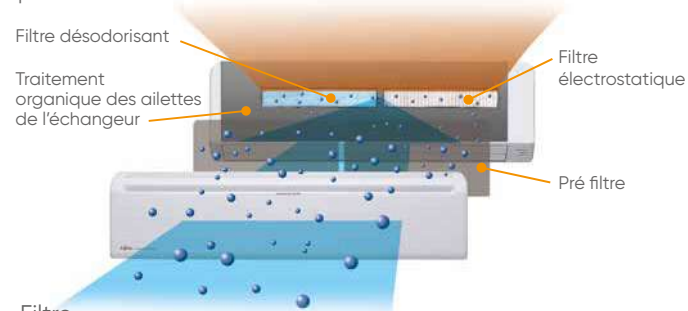

**Filtre**  
Poussière fine, moisissure invisible et micro-organismes nuisibles sont absorbés par le fonctionnement électrostatique du filtre. En outre, le polyphenol dans le filtre, extrait de pommes, prévient le développement de moisissures.



**Filtre longue durée\* à ions désodorisant**  
Les effets oxydants des ions dans la fine structure céramique du filtre décomposent les odeurs absorbées.

\* Ce filtre a une durée de vie de 3 ans s'il est lavé à l'eau.

**DÉTECTEUR DE PRÉSENCE\***

Le détecteur de présence permet de réaliser d'importantes économies d'énergie lorsque les occupants sont hors de la pièce.



\*Disponible sur les tailles 30 et 34

**QUALITÉ DE DIFFUSION**

**Débit d'air vertical :** fournit un chauffage performant dans le volume habitable.

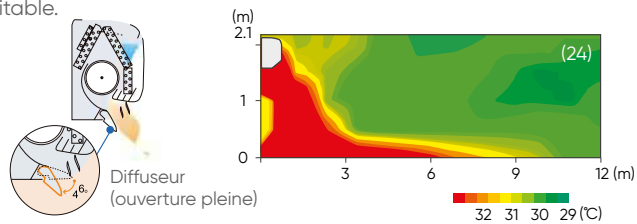

Conditions air extérieur : 2°C 60% - Température de consigne (max) : 30°C  
Déflexion verticale : vers le bas - Déflexion horizontale : centrée  
Fonctionnement : chaud - Débit d'air : haut

**Débit d'air horizontal :** ne souffle pas l'air froid directement sur les occupants de la pièce.

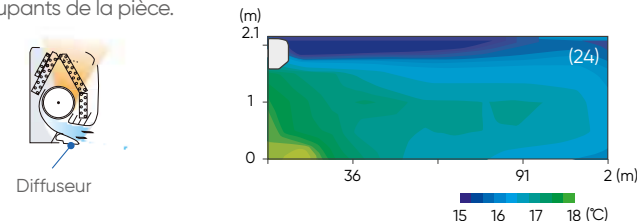

Conditions air extérieur : 35°C 40% - Température de consigne (min) : 8°C  
Déflexion verticale : vers le bas - Déflexion horizontale : centrée  
Fonctionnement : chaud - Débit d'air : haut

Cassettes 600 x 600  
Modèles compacts  
Façade non-débordante

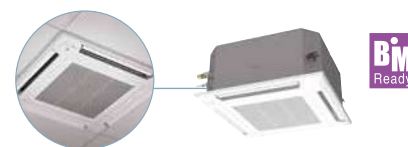

AUXB 4 à 24 GLEHC

LIBELLÉ		AUXB 04 GLEHC	AUXB 07 GLEHC	AUXB 09 GLEHC	AUXB 12 GLEHC	AUXB 14 GLEHC	AUXB 18 GLEHC	AUXB 24 GLEHC	
<b>ALIMENTATION</b>		Monophasé 230 V - 50 HZ							
<b>DIMENSIONNEMENT</b>									
Puissance	Refroid.	W	1 100	2 200	2 800	3 600	4 500	5 600	7 100
	Chaud	W	1 300	2 800	3 200	4 100	5 000	6 300	8 000
Puissance absorbée		W	23	25	25	29	35	36	84
Débit d'air	Haut	m³/h	530	540	550	600	680	710	1 030
	Moyen Haut	m³/h	490	500	520	560	620	660	910
	Moyen	m³/h	450	460	480	520	560	590	790
	Moyen Bas	m³/h	420	420	440	480	500	520	680
	Bas	m³/h	390	390	400	430	440	460	560
	Silence	m³/h	350	350	350	390	390	400	450
Niveau sonore <sup>(1)</sup>	Haut	dB(A)	34	34	35	37	38	41	50
	Moyen Haut	dB(A)	32	32	33	34	37	39	46
	Moyen	dB(A)	30	30	31	33	34	36	43
	Moyen Bas	dB(A)	28	28	29	31	32	33	39
	Bas	dB(A)	27	27	27	29	30	30	35
	Silence	dB(A)	25	25	25	27	27	27	30
<b>INSTALLATION</b>									
Dimensions (HxLxP)		mm	245 x 570 x 570	245 x 570 x 570	245 x 570 x 570	245 x 570 x 570	245 x 570 x 570	245 x 570 x 570	245 x 570 x 570
Poids		kg	14,5	15	15	15	15	17	17
Diamètre	Liquide [Flare]	pouce	1/4"	1/4"	1/4"	1/4"	1/4"	1/4"	3/8"
	Gaz [Flare]	pouce	3/8" <sup>(3)</sup>	3/8"	3/8"	1/2"	1/2"	1/2"	5/8"
Diamètre condensat	ø int./ext.	mm	25/32	25/32	25/32	25/32	25/32	25/32	25/32
Façade <sup>(2)</sup>	Libellé		UTG-UFYE-W	UTG-UFYE-W	UTG-UFYE-W	UTG-UFYE-W	UTG-UFYE-W	UTG-UFYE-W	UTG-UFYE-W
	Dim. (HxLxP)	mm	49 x 620 x 620	49 x 620 x 620	49 x 620 x 620	49 x 620 x 620	49 x 620 x 620	49 x 620 x 620	49 x 620 x 620
	Poids	kg	2,3	2,3	2,3	2,3	2,3	2,3	2,3

DÉTAILS DES LIBELLÉS		AUXB 04 GLEHC	AUXB 07 GLEHC	AUXB 09 GLEHC	AUXB 12 GLEHC	AUXB 14 GLEHC	AUXB 18 GLEHC	AUXB 24 GLEHC
UNITÉ INTÉRIEURE		876391	876392	876393	876394	876395	876396	876397
RÉFÉRENCE								

(1) Niveau de pression acoustique relevé à 1,5 m sous l'unité intérieure en champ libre sur plan réfléchissant. (2) Fournie avec l'unité intérieure. (3) Lorsque l'unité AUXB 04 GLEHC est raccordée à une unité extérieure autre que EasyVRF 4, le diamètre de la ligne gaz est 1/2".

OPTIONS

Kit air neuf pour cassette 600 x 600	UTZ-VXAA	809372
Carte additionnelle multi-locataires	UTZ-GXXC	876556

Interface Wi-Fi	UTY-TFSXZ1	875100
Filtre purificateur <sup>(1)</sup>	UTD-HFAA	875176

(1) Plus d'informations : voir p. 980 à 983.

MAINTENANCE SIMPLIFIÉE

① Maintenance sur le moteur et la turbine

Une intervention sur le moteur ou la turbine est aisée. Tout est accessible par le bas. Il suffit de retirer la façade (D) et le cache en plastique (C).

② Filtre longue durée

Équipement standard.

③ Une évacuation des condensats facile à contrôler

Tuyau d'évacuation des condensats transparent.

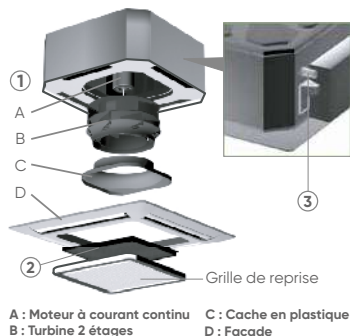

A : Moteur à courant continu B : Turbine 2 étages C : Cache en plastique D : Façade

DESIGN COMPACT

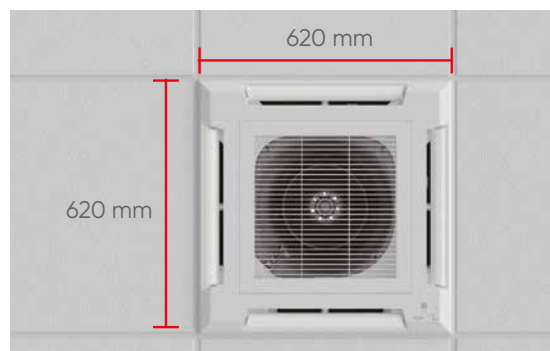

TURBINE DE VENTILATION À 2 ÉTAGES

Des performances optimisées grâce à la turbine 2 étages.

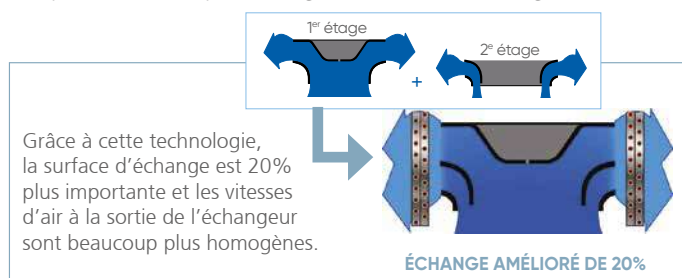

Grâce à cette technologie, la surface d'échange est 20% plus importante et les vitesses d'air à la sortie de l'échangeur sont beaucoup plus homogènes.

ÉCHANGE AMÉLIORÉ DE 20%

FAIBLE NIVEAU SONORE

Optimisation des performances acoustiques de la turbine grâce à la forme et au nombre de pâles (7 pâles de type "laminaire").

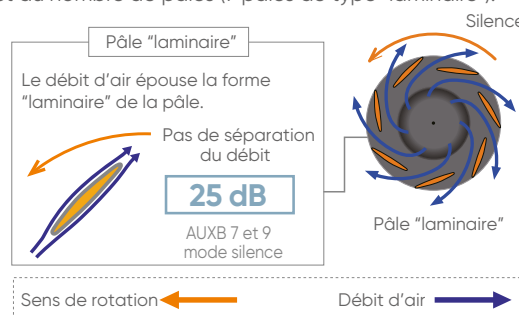

Sens de rotation ← Débit d'air →

## Cassettes 800 x 800

Façade blanche ou noire

Diffusion 360°



AUXM/K 18 à 54 GLEH (B/N)

### LIBELLÉ FAÇADE NOIRE

#### ALIMENTATION

#### DIMENSIONNEMENT

		AUXM 18 GLEH (B/N)	AUXM 24 GLEH (B/N)	AUXM 30 GLEH (B/N)	AUXK 34 GLEH (B/N)	AUXK 36 GLEH (B/N)	AUXK 45 GLEH (B/N)	AUXK 54 GLEH (B/N)	
		Monophasé 230 V - 50 HZ							
Puissance	Refrigid.	W	5 600	7 100	9 000	10 000	11 200	12 500	14 000
	Chaud	W	6 300	8 000	10 000	11 200	12 500	14 000	16 000
Puissance absorbée		W	20	25	49	47	61	89	116
Débit d'air	Haut	m³/h	1 050	1 120	1 470	1 440	1 620	1 820	2 040
	Moyenne haut	m³/h	930	1 050	1 160	1 400	1 500	1 590	1 800
	Moyen	m³/h	900	930	1 070	1 340	1 400	1 500	1 590
	Moyen bas	m³/h	870	900	930	1 300	1 340	1 400	1 440
	Bas	m³/h	810	870	900	1 280	1 280	1 300	1 300
	Silence	m³/h	780	780	780	1 150	1 150	1 150	1 150
Niveau sonore (1)	Haut	dB(A)	33	35	40	39	41	44	47
	Moyenne haut	dB(A)	32	33	36	38	40	42	45
	Moyen	dB(A)	31	32	34	37	38	40	42
	Moyen bas	dB(A)	30	31	32	36	37	38	39
	Bas	dB(A)	29	30	31	35	36	36	36
	Silence	dB(A)	28	28	28	33	33	33	33

#### INSTALLATION

Dimensions (HxLxP)		mm	246 x 840 x 840	246 x 840 x 840	246 x 840 x 840	288 x 840 x 840	288 x 840 x 840	288 x 840 x 840	288 x 840 x 840
Poids		kg	24	24,5	24,5	29,5	29,5	29,5	29,5
Diamètre	Liquide (Flare)	pouce	1/4" (3)	3/8"	3/8"	3/8"	3/8"	3/8"	3/8"
ligne frigorifique	Gaz (Flare)	pouce	1/2" (3)	5/8"	5/8"	5/8"	5/8" (4)	5/8" (4)	5/8" (4)
Diamètre condensat	ø int./ext.	mm	25/32	25/32	25/32	25/32	25/32	25/32	25/32
Façade Blanche (2)	Libellé		UTG-UKYC-W	UTG-UKYC-W	UTG-UKYC-W	UTG-UKYC-W	UTG-UKYC-W	UTG-UKYC-W	UTG-UKYC-W
	Dim. (HxLxP)	mm	53 x 950 x 950	53 x 950 x 950	53 x 950 x 950	53 x 950 x 950	53 x 950 x 950	53 x 950 x 950	53 x 950 x 950
	Poids	kg	6	6	6	6	6	6	6
Façade Noire (2)	Libellé		UTG-UKYA-B	UTG-UKYA-B	UTG-UKYA-B	UTG-UKYA-B	UTG-UKYA-B	UTG-UKYA-B	UTG-UKYA-B
	Dim. (HxLxP)	mm	53 x 950 x 950	53 x 950 x 950	53 x 950 x 950	53 x 950 x 950	53 x 950 x 950	53 x 950 x 950	53 x 950 x 950
	Poids	kg	6	6	6	6	6	6	6

#### DÉTAILS DES LIBELLÉS

##### UNITÉ INTÉRIEURE BLANCHE

##### RÉFÉRENCE

AUXM 18 GLEHB	AUXM 24 GLEHB	AUXM 30 GLEHB	AUXK 34 GLEHB	AUXK 36 GLEHB	AUXK 45 GLEHB	AUXK 54 GLEHB
876384	876385	876386	876387	876388	876389	876390

##### UNITÉ INTÉRIEURE NOIRE

##### RÉFÉRENCE

AUXM 18 GLEHN	AUXM 24 GLEHN	AUXM 30 GLEHN	AUXK 34 GLEHN	AUXK 36 GLEHN	AUXK 45 GLEHN	AUXK 54 GLEHN
876406	876407	876408	876409	876410	876411	876412

(1) Niveau de pression acoustique relevé à 1,5 m sous l'unité intérieure en champ libre sur plan réfléchissant. (2) Fournie avec l'unité intérieure.

(3) Lorsque l'unité AUXM 18 GLEHN/B est raccordée à une unité extérieure autre que EasyVRF 4, le diamètre de la ligne liquide est 3/8" et de la ligne gaz est 5/8".

(4) Lorsque l'unité AUXK 36 GLEHN/B, AUXK 45 GLEHN/B, AUXK 54 GLEHN/B est raccordée à une unité extérieure autre que EasyVRF 4, le diamètre de la ligne gaz est 3/4".

### OPTIONS

Kit air neuf pour cassette 800 x 800	UTZ-VXRA	875054
Kit de réception infrarouge 800 x 800 (1)	UTY-LBHXD	876258
Détecteur de présence (1)	UTY-SHZXC	875056

(1) Accessoire de couleur blanche

Carte supplémentaire multi-locataires	UTZ-GXXC	876556
Interface Wi-Fi	UTY-TFSXZ1	875100
Filtre purificateur (2)	UTD-HFRA	875177

(2) Plus d'informations : voir p. 980 à 983.

### TEMPÉRATURE UNIFORME DANS LA PIÈCE

La cassette permet une large diffusion de l'air à 360° grâce à son nouveau ventilateur et un design des volets innovant : la technologie Circular Flow qui assure une température homogène et un confort parfait.

Nouveau moto ventilateur DC inverter

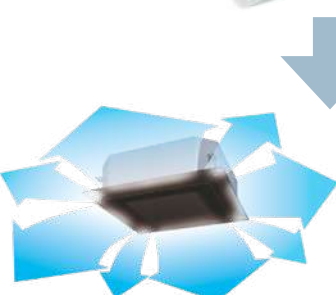

Diffusion homogène dans le volume

### CONTRÔLE INDIVIDUEL DES VOILETS\*

Chacun des volets peut être contrôlé individuellement via la télécommande. Cette fonction permet d'adapter le fonctionnement de l'unité à la pièce ou à l'exigence de confort des occupants.

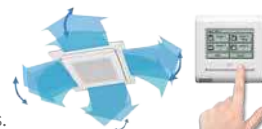

Diffusion d'air confortable en évitant le soufflage direct sur l'occupant



Régulation efficace en s'adaptant aux besoins de la pièce traitée

### DÉTECTEUR DE PRÉSENCE (OPTION)\*

Le détecteur de présence vient se fixer sur l'angle de la façade. Il est paramétrable selon deux modes de fonctionnement et permet de réaliser des économies d'énergie.



2 modes possibles

- Auto saving** Lorsque la pièce est vide, le climatiseur passe du mode confort au mode économie.
- Auto OFF** Lorsque la pièce est vide, le climatiseur s'arrête.

\* Uniquement avec la télécommande tactile UTY-RNRYZ5.

Cassettes 3 voies 3D  
Volets de diffusion contrôlables individuellement <sup>(1)</sup>

AUXS 18 à 24 GLEHH



LIBELLÉ		AUXS 18 GLEHH		AUXS 24 GLEHH	
<b>ALIMENTATION</b>		Monophasé 230 V ~50 Hz			
<b>DIMENSIONNEMENT</b>					
Puissance	Refroid.	W	5 600	7 100	
	Chaud	W	6 300	8 000	
Puissance absorbée <sup>(2)</sup>		W	20	34	
Débit d'air	Haut	m³/h	750	950	
	Moyen haut	m³/h	710	890	
	Moyen	m³/h	690	860	
	Moyen bas	m³/h	660	810	
	Bas	m³/h	630	770	
	Silence	m³/h	540	540	
Niveau sonore <sup>(3)</sup>	Haut	dB(A)	38	43	
	Moyen haut	dB(A)	36	42	
	Moyen	dB(A)	35	41	
	Moyen bas	dB(A)	35	40	
	Bas	dB(A)	33	38	
	Silence	dB(A)	29	29	
<b>INSTALLATION</b>					
Dimensions (HxLxP)	mm		200 x 1240 x 500	200 x 1240 x 500	
Poids	kg		25	25	
Diamètre	Liquide (Flare)	pouce	1/4"	3/8"	
ligne frigorifique	Gaz (Flare)	pouce	1/2"	5/8"	
Diamètre condensat	ø int./ext.	mm	25/32	25/32	
Façade <sup>(4)</sup>	Libellé		UTG-USYA-W	UTG-USYA-W	
	Dim. (HxLxP)	mm	85 x 1350 x 580	85 x 1350 x 580	
	Poids	kg	11,5	11,5	

DÉTAILS DES LIBELLÉS		AUXS 18 GLEHH	AUXS 24 GLEHH
UNITÉ INTÉRIEURE		876439	876440
RÉFÉRENCE			

(1) Fonctionne uniquement avec la télécommande filaire tactile UTY-RNRZY5.  
(2) Valeurs en mode froid (3) Niveau de pression acoustique relevé à 1,5 m sous l'unité intérieure en champ libre sur plan réfléchissant (4) Fournie avec l'unité intérieure

OPTIONS

Kit de réception IR <sup>(1)</sup>	UTY-TRHX	876441
Carte additionnelle multi-locataires	UTZ-GXXC	876556
Interface Wi-Fi	UTY-TFSXZ1	875100

(1) Avec télécommande fournie.

CONTRÔLE INDIVIDUEL DES 3 VOIETS

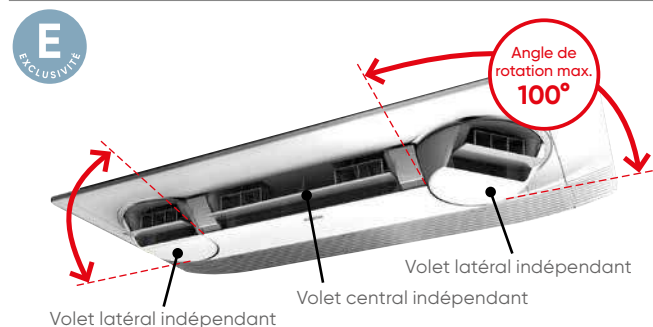

CONFORT OPTIMISÉ

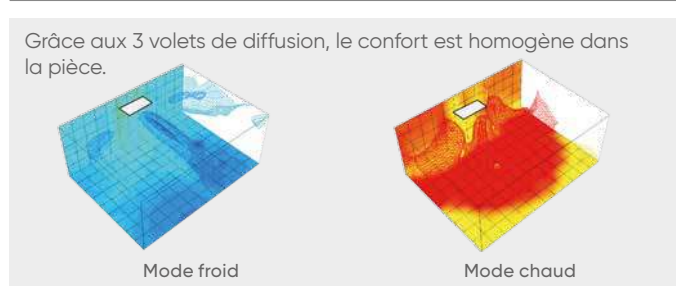

FLEXIBILITÉ D'INSTALLATION

La diffusion d'air peut s'adapter aux différentes possibilités d'installation. Le mode individuel permet de régler l'orientation et le débit d'air de chaque volet.

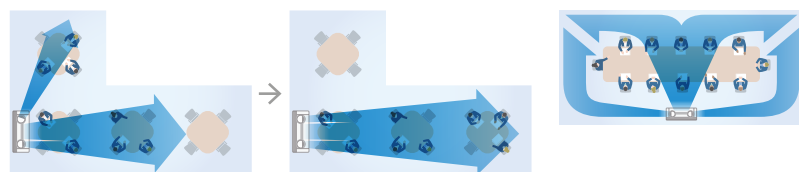

La télécommande filaire tactile est nécessaire pour paramétrer l'orientation et le débit d'air de chaque volet.  
Télécommande filaire tactile UTY-RNRZY5.

ÉCONOMIES D'ÉNERGIE

L'architecture de la sortie d'air et la large reprise d'air limitent les pertes de charges et garantissent ainsi les portées d'air importantes et des faibles consommations.

Sortie d'air optimisée



Faible consommation  
**20 W**

## Cassettes 1 voie

Design moderne et intégration parfaite



AUXV 07 à 24 GLEHH

LIBELLÉ		AUXV 07 GLEHH	AUXV 09 GLEHH	AUXV 12 GLEHH	AUXV 14 GLEHH	AUXV 18 GLEHH	AUXV 24 GLEHH	
<b>ALIMENTATION</b>		Monophasé 230 V - 50 Hz						
<b>DIMENSIONNEMENT</b>								
Puissance	Refroid.	W	2 200	2 800	3 600	4 500	5 600	7 100
	Chaud	W	2 800	3 200	4 000	5 000	6 300	8 000
Puissance absorbée		W	42	42	60	38	56	99
Débit d'air	Haut	m <sup>3</sup> /h	550	550	670	720	890	1 150
	Moyen haut	m <sup>3</sup> /h	440	440	520	630	840	1 020
	Moyen	m <sup>3</sup> /h	420	420	480	600	770	940
	Moyen bas	m <sup>3</sup> /h	400	400	450	570	710	790
	Bas	m <sup>3</sup> /h	380	380	410	550	660	700
Niveau sonore <sup>(1)</sup>	Silence	m <sup>3</sup> /h	360	360	360	470	580	610
	Haut	dB(A)	42	42	45	37	44	49
	Moyen haut	dB(A)	37	37	41	36	43	47
	Moyen	dB(A)	36	36	39	35	40	45
	Moyen bas	dB(A)	35	35	38	34	38	42
	Bas	dB(A)	33	33	36	33	36	39
	Silence	dB(A)	32	32	32	32	34	36
<b>INSTALLATION</b>								
Dimensions (HxLxP)		mm	198 x 785 x 570	198 x 785 x 570	198 x 785 x 570	198 x 1 190 x 570	198 x 1 190 x 570	198 x 1 190 x 570
Poids		kg	19	19	19	26	26	27
Diamètre		Liquide (Flare)	pouce	1/4"	1/4"	1/4"	1/4"	3/8"
ligne frigorifique		Gaz (Flare)	pouce	3/8"	3/8"	1/2"	1/2"	5/8"
Diamètre condensat		ø int./ext.	mm	25/32	25/32	25/32	25/32	25/32
Façade <sup>(2)</sup>		Libellé	UTG-UNYA-W	UTG-UNYA-W	UTG-UNYA-W	UTG-UNYB-W	UTG-UNYB-W	UTG-UNYB-W
		Dim. (HxLxP)	mm	43 x 950 x 620	43 x 950 x 620	43 x 950 x 620	43 x 1 360 x 620	43 x 1 360 x 620
		Poids	kg	6,5	6,5	6,5	8,5	8,5

<b>DÉTAILS DES LIBELLÉS</b>						
UNITÉ INTÉRIEURE	AUXV 07 GLEHH	AUXV 09 GLEHH	AUXV 12 GLEHH	AUXV 14 GLEHH	AUXV 18 GLEHH	AUXV 24 GLEHH
RÉFÉRENCE	876548	876549	876550	876551	876552	876553

(1) Niveau de pression acoustique relevé à 1,5 m sous l'unité intérieure en champ libre sur plan réfléchissant (2) Fournie avec l'unité intérieure

### OPTIONS

Kit de réception IR <sup>(1)</sup>	UTY-TRHX	876441
Carte additionnelle multi-locataires	UTZ-GXXC	876556
Interface Wifi	UTY-TFSXZ1	875100

(1) Avec télécommande fournie.

### IDÉALE POUR UNE CHAMBRE, UN COULOIR OU UNE SALLE DE RÉUNION



### DESIGN MODERNE ET INTÉGRATION PARFAITE



### CONFORT OPTIMISÉ

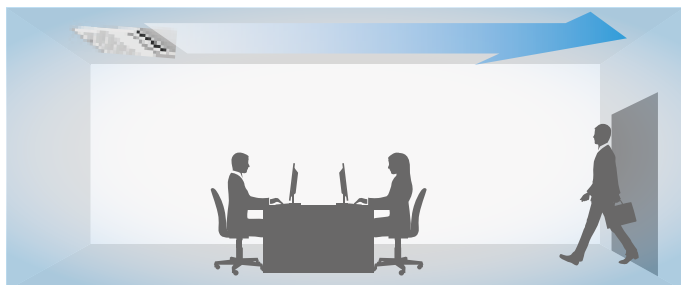

**Débit d'air horizontal** : ne souffle pas l'air froid directement sur les occupants de la pièce.

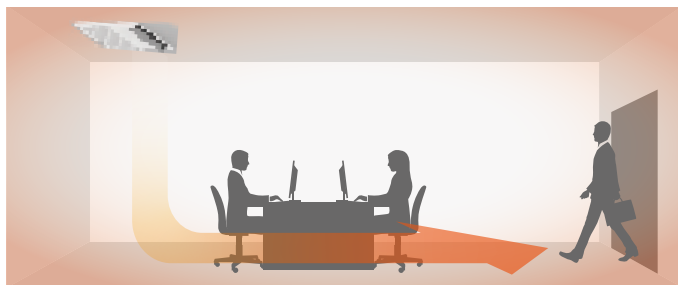

**Débit d'air vertical** : fournit un chauffage performant dans le volume traité.

## Consoles compactes

Avec détendeur déporté ou intégré  
Double diffusion pour un confort optimal



AGYA/E 04 à 14 GCGH/GCEHH

LIBELLÉ	AGYA 04 GCGH					AGYA 07 GCGH					AGYA 09 GCGH					AGYA 12 GCGH					AGYA 14 GCGH					AGYE 04 GCEHH					AGYE 07 GCEHH					AGYE 09 GCEHH					AGYE 12 GCEHH					AGYE 14 GCEHH				
	Détendeur intégré										Détendeur déporté																																							
ALIMENTATION		Monophasé 230 V - 50 HZ																																																
DIMENSIONNEMENT																																																		
Puissance	Refroid.	W	1 100	2 200	2 800	3 600	4 000	1 100	2 200	2 800	3 600	4 000	1 300	2 800	3 200	4 000	4 500	1 300	2 800	3 200	4 000	4 500																												
	Chaud	W	1 300	2 800	3 200	4 000	4 500	1 300	2 800	3 200	4 000	4 500	1 300	2 800	3 200	4 000	4 500	1 300	2 800	3 200	4 000	4 500																												
Puissance absorbée		W	14	16	17	22	29	14	16	17	22	29	14	16	17	22	29	14	16	17	22	29																												
		m <sup>3</sup> /h	380	470	500	590	670	380	470	500	590	670	380	470	500	590	670	380	470	500	590	670																												
Débit d'air	Haut	m <sup>3</sup> /h	380	470	500	590	670	380	470	500	590	670	380	470	500	590	670	380	470	500	590	670																												
	Moyenne haut	m <sup>3</sup> /h	350	420	450	520	590	350	420	450	520	590	350	420	450	520	590	350	420	450	520	590																												
	Moyen	m <sup>3</sup> /h	320	390	400	470	520	320	390	400	470	520	320	390	400	470	520	320	390	400	470	520																												
	Moyen bas	m <sup>3</sup> /h	310	360	360	420	450	310	360	360	420	450	310	360	360	420	450	310	360	360	420	450																												
Niveau sonore (1)	Bas	m <sup>3</sup> /h	280	330	330	390	390	280	330	330	390	390	280	330	330	390	390	280	330	330	390	390																												
	Silence	m <sup>3</sup> /h	210	270	270	340	340	210	270	270	340	340	210	270	270	340	340	210	270	270	340	340																												
	Haut	dB(A)	35	37	38	42	45	35	37	38	42	46	35	37	38	42	46	35	37	38	42	46																												
	Moyenne haut	dB(A)	33	35	36	39	42	33	35	36	39	42	33	35	36	39	42	33	35	36	39	42																												
Niveau sonore (1)	Moyen	dB(A)	31	33	34	37	39	31	33	34	37	39	31	33	34	37	39	31	33	34	37	39																												
	Moyen bas	dB(A)	30	31	31	35	36	30	31	31	35	36	30	31	31	35	36	30	31	31	35	36																												
	Bas	dB(A)	28	29	29	33	33	28	29	29	33	33	28	29	29	33	33	28	29	29	33	33																												
	Silence	dB(A)	22	22	22	30	30	22	22	22	30	30	22	22	22	30	30	22	22	22	30	30																												
INSTALLATION																																																		
Dimensions (HxLxP)	mm	600 x 740 x 200	600 x 740 x 200	600 x 740 x 200	600 x 740 x 200	600 x 740 x 200	600 x 740 x 200	600 x 740 x 200	600 x 740 x 200	600 x 740 x 200	600 x 740 x 200	600 x 740 x 200	600 x 740 x 200	600 x 740 x 200	600 x 740 x 200	600 x 740 x 200	600 x 740 x 200	600 x 740 x 200	600 x 740 x 200	600 x 740 x 200	600 x 740 x 200																													
Poids	kg	15	15	15	15	15	15	15	15	15	15	15	15	15	15	15	15	15	15	15	15																													
Diamètre	Liquide (Flare)	pouce	1/4"	1/4"	1/4"	1/4"	1/4"	1/4"	1/4"	1/4"	1/4"	1/4"	1/4"	1/4"	1/4"	1/4"	1/4"	1/4"	1/4"	1/4"	1/4"																													
	Gaz (Flare)	pouce	3/8" (2)	3/8" (2)	3/8" (2)	1/2"	1/2"	3/8" (2)	3/8" (2)	3/8" (2)	1/2"	1/2"	3/8" (2)	3/8" (2)	3/8" (2)	1/2"	1/2"	3/8" (2)	3/8" (2)	3/8" (2)	1/2"																													
Diamètre condensat	ø int./ext.	mm	14/16	14/16	14/16	14/16	14/16	14/16	14/16	14/16	14/16	14/16	14/16	14/16	14/16	14/16	14/16	14/16	14/16	14/16	14/16																													
Détendeur électronique			-	-	-	-	-	UTR-EV09XB(3)	UTR-EV09XB(3)	UTR-EV09XB(3)	UTR-EV14XB(3)	UTR-EV14XB(3)	UTR-EV14XB(3)	UTR-EV14XB(3)	UTR-EV14XB(3)	UTR-EV14XB(3)	UTR-EV14XB(3)	UTR-EV14XB(3)	UTR-EV14XB(3)	UTR-EV14XB(3)	UTR-EV14XB(3)																													
DÉTAILS DES LIBELLÉS																																																		
UNITÉ INTÉRIEURE		AGYA 04 GCGH	AGYA 07 GCGH	AGYA 09 GCGH	AGYA 12 GCGH	AGYA 14 GCGH	AGYE 04 GCEHH	AGYE 07 GCEHH	AGYE 09 GCEHH	AGYE 12 GCEHH	AGYE 14 GCEHH																																							
RÉFÉRENCE		876328	876329	876330	876331	876332	876426	876427	876428	876429	876430																																							

(1) Niveau de pression acoustique relevé à 1 m face à l'unité intérieure en champs libre sur plan réfléchissant.  
(2) Lorsque une unité AGYE/A 04, 07, 09 est raccordée à une unité extérieure autre que EasyVRF 4 le diamètre de la ligne gaz est 1/2".  
(3) Fourni avec l'unité intérieure.

## OPTIONS

Carte additionnelle multi-locataires	UTZ-GXXC	876556
Interface Wi-Fi	UTY-TFSXZ1	875100
Filtre purificateur(1)	UTR-FA03-5	875175

(1) Plus d'informations : voir p. 980 à 983.

Les unités à détendeur intégré ne doivent pas être installées dans les pièces de nuit ou les sites sensibles en confort acoustique.

## FLEXIBILITÉ D'INSTALLATION

Grâce à son design compact, la console s'adapte aux contraintes de la pièce dans laquelle elle est installée. Au sol, au mur, encastrée ou semi-encastrée, elle s'installe facilement tout en gardant une qualité de confort optimale.

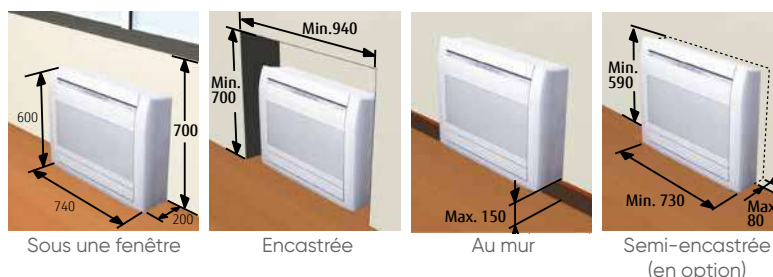

## DOUBLE DIFFUSION POUR UN CONFORT OPTIMAL

La double diffusion est particulièrement adaptée à la mise en température rapide de la pièce (changement important de consigne, retour de week-end...).

En régime établi, seul le ventilateur du haut fonctionne afin d'éviter de générer une différence de température importante entre le haut et le bas de la pièce.

Le confort de l'utilisateur est ainsi garanti en toutes circonstances.

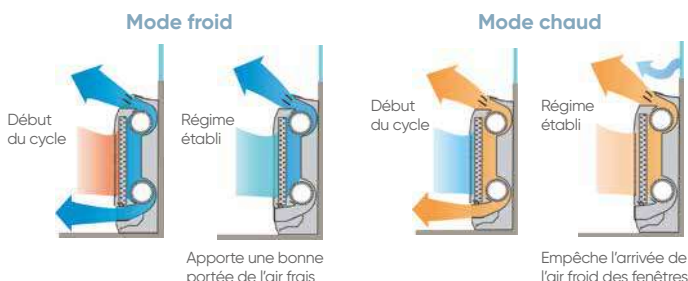

## MODE SILENCE

La console compacte est très silencieuses grâce à 6 modes de vitesse de ventilation.

6 vitesses

- Haut
- Moyen haut
- Moyen
- Moyen bas
- Bas
- Silence

22 dB(A)  
Sur les modèles 4, 7 et 9



Consoles / plafonniers  
Double balayage automatique



ABYA 12 à 24 GTEH

LIBELLÉ		ABYA 12 GTEH	ABYA 14 GTEH	ABYA 18 GTEH	ABYA 24 GTEH	
<b>ALIMENTATION</b>		Monophasé 230 V - 50 HZ				
<b>DIMENSIONNEMENT</b>						
Puissance	Refroid.	W	3 600	4 500	5 600	7 100
	Chaud	W	4 000	5 000	6 300	8 000
Puissance absorbée		W	30	42	74	99
Débit d'air	Haut	m³/h	660	780	1 000	1 000
	Moyen Haut	m³/h	620	740	910	930
	Moyen	m³/h	580	690	830	870
	Moyen Bas	m³/h	550	640	750	800
	Bas	m³/h	520	600	660	740
	Silence	m³/h	490	550	580	680
Niveau sonore <sup>(1)</sup>	Haut	dB(A)	36	40	46	47
	Moyen Haut	dB(A)	34	39	44	45
	Moyen	dB(A)	33	38	42	43
	Moyen Bas	dB(A)	31	36	40	41
	Bas	dB(A)	29	35	37	39
	Silence	dB(A)	28	34	35	37
<b>INSTALLATION</b>						
Dimensions (HxLxP)	mm	199 x 990 x 655	199 x 990 x 655	199 x 990 x 655	199 x 990 x 655	
Poids	kg	25	26	26	27	
Diamètre	Liquide (Flare)	pouce	1/4"	1/4"	1/4"	3/8"
	Gaz (Flare)	pouce	1/2"	1/2"	1/2"	5/8"
Diamètre condensat	ø int./ext.	mm	25/32	25/32	25/32	25/32

<b>DÉTAILS DES LIBELLÉS</b>				
UNITÉ INTÉRIEURE	ABYA 12 GTEH	ABYA 14 GTEH	ABYA 18 GTEH	ABYA 24 GTEH
RÉFÉRENCE	876333	876334	876335	876336

(1) Niveau de pression acoustique relevé à 1 m face à l'unité intérieure en champs libre sur plan réfléchissant.

**OPTIONS**

Carte additionnelle multi-locataires	UTZ-GXXC	876556
Interface Wi-Fi	UTY-TFSXZ1	875100

**DOUBLE BALAYAGE AUTOMATIQUE**

Une combinaison de balayage automatique (haut / bas, gauche / droite) permet une diffusion de l'air en 3 dimensions.

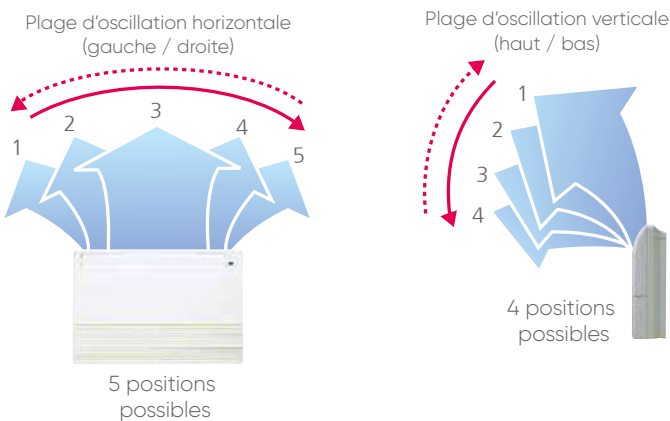

**DESIGN COMPACT**

Design compact, fin et symétrique.



**FLEXIBILITÉ D'INSTALLATION**

**Installation au sol**



**Installation au plafond**



Plafonniers  
Grande portée de soufflage



ABYA 30 à 54 GTEH

LIBELLÉ		ABYA 30 GTEH	ABYA 36 GTEH	ABYA 45 GTEH	ABYA 54 GTEH	
<b>ALIMENTATION</b>		Monophasé 230 V - 50 HZ				
<b>DIMENSIONNEMENT</b>						
Puissance	Refroid.	W	9 000	11 200	12 500	14 000
	Chaud	W	10 000	12 500	14 000	16 000
Puissance absorbée		W	66	85	131	180
Débit d'air	Haut	m³/h	1 630	1 690	2 010	2 270
	Moyen Haut	m³/h	1 520	1 560	1 840	2 070
	Moyen	m³/h	1 420	1 450	1 690	1 860
	Moyen Bas	m³/h	1 320	1 360	1 530	1 660
	Bas	m³/h	1 220	1 270	1 380	1 470
Niveau sonore <sup>(1)</sup>	Silence	m³/h	1 140	1 170	1 230	1 280
	Haut	dB(A)	42	45	48	51
	Moyen Haut	dB(A)	40	41	46	49
	Moyen	dB(A)	39	39	45	46
	Moyen Bas	dB(A)	37	38	41	43
	Bas	dB(A)	35	36	38	40
	Silence	dB(A)	33	34	35	36
<b>INSTALLATION</b>						
Dimensions (HxLxP)	mm	240 x 1 660 x 700	240 x 1 660 x 700	240 x 1 660 x 700	240 x 1 660 x 700	
Poids	kg	46	48	48	48	
Diamètre	Liquide (Flare)	pouce	3/8"	3/8"	3/8"	
	Gaz (Flare)	pouce	5/8"	5/8"	5/8"	
Diamètre condensat	ø int./ext.	mm	25/32	25/32	25/32	

<b>DÉTAILS DES LIBELLÉS</b>				
UNITÉ INTÉRIEURE	ABYA 30 GTEH	ABYA 36 GTEH	ABYA 45 GTEH	ABYA 54 GTEH
RÉFÉRENCE	876337	876338	876339	876340

(1) Niveau de pression acoustique relevé à 1 m face à l'unité intérieure en champs libre sur plan réfléchissant

OPTIONS

Carte additionnelle multi-locataires	UTZ-GXXC	876556
Interface Wi-Fi	UTY-TFSXZ1	875100

DOUBLE BALAYAGE AUTOMATIQUE

Direction de soufflage et balayage automatique.

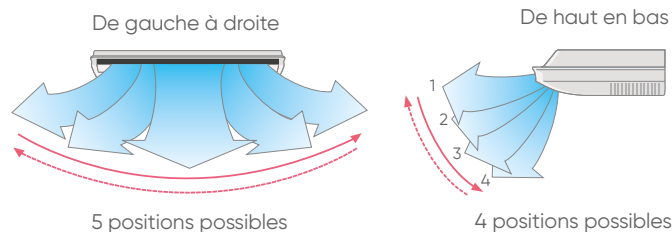

GRANDE PORTÉE DE SOUFFLAGE

Une grande portée de soufflage permet d'atteindre tous les recoins de la pièce.

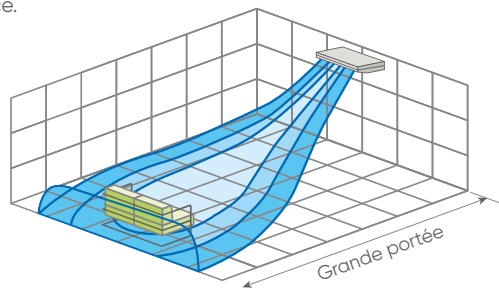

DESIGN COMPACT ET DISCRET



APPORT D'AIR NEUF

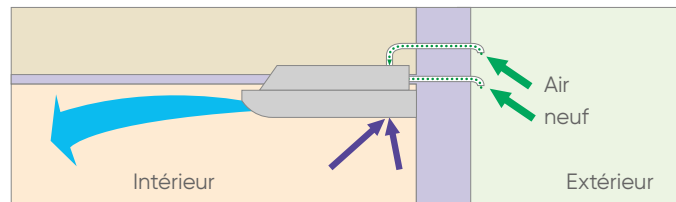

FLEXIBILITÉ D'INSTALLATION

Installation classique

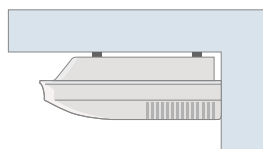

L'unité peut être suspendue au plafond.

Installation encastrée

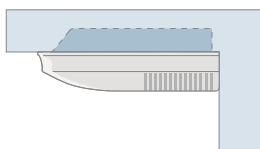

L'unité peut être partiellement encastrée dans un faux plafond.

Installation murale

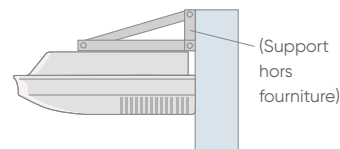

(Lorsque le plafonnier ne peut pas être suspendu par manque de place).

Micro-gainables  
Le plus compact du marché



ARXK 04 à 14 GLGH



ARXK 18 GLGH

LIBELLÉ		ARXK 04 GLGH	ARXK 07 GLGH	ARXK 09 GLGH	ARXK 12 GLGH	ARXK 14 GLGH	ARXK 18 GLGH	
<b>ALIMENTATION</b>		Monophasé 230 V - 50 HZ						
<b>DIMENSIONNEMENT</b>								
Puissance	Refroid.	W	1 100	2 200	2 800	3 600	4 500	5 600
	Chaud	W	1 300	2 800	3 200	4 000	5 000	6 300
Puissance absorbée		W	26	28	28	35	66	73
		m³/h	460	460	460	550	760	930
Débit d'air	Haut	m³/h	440	440	440	520	660	840
	Moyen Haut	m³/h	420	420	420	480	560	740
	Moyen	m³/h	400	400	400	450	490	640
	Moyen Bas	m³/h	370	370	370	410	410	540
	Bas	m³/h	340	340	340	340	340	470
Pression statique		Pa	0 à 30	0 à 30	0 à 30	0 à 30	0 à 50	0 à 50
Pression statique standard (réglage usine)		Pa	10	10	10	10	15	15
Niveau sonore (1)	Haut	dB(A)	25	26	26	29	34	33
	Moyen Haut	dB(A)	24	25	25	27	31	30
	Moyen	dB(A)	23	24	24	26	28	28
	Moyen Bas	dB(A)	22	23	23	25	26	26
	Bas	dB(A)	21	22	22	24	24	24
Silence	dB(A)	20	21	21	22	22	22	
<b>INSTALLATION</b>								
Dimensions (HxLxP)		mm	198 x 700 x 450	198 x 700 x 450	198 x 700 x 450	198 x 700 x 450	198 x 700 x 450	198 x 900 x 450
Poids		kg	14,5	15,5	15,5	16	16	19
Diamètre	Liquide (Flare)	pouce	1/4"	1/4"	1/4"	1/4"	1/4"	1/4"
ligne frigorigère	Gaz (Flare)	pouce	3/8" <sup>(2)</sup>	3/8"	3/8"	1/2"	1/2"	1/2"
Diamètre condensat	ø int./ext.	mm	25/32	25/32	25/32	25/32	25/32	25/32

DÉTAILS DES LIBELLÉS		ARXK 04 GLGH	ARXK 07 GLGH	ARXK 09 GLGH	ARXK 12 GLGH	ARXK 14 GLGH	ARXK 18 GLGH
UNITÉ INTÉRIEURE		876350	876351	876352	876353	876354	876355
RÉFÉRENCE							

(1) Niveau de pression acoustique relevé à 1,5 m sous l'unité intérieure en champs libre sur plan réfléchissant avec 1 m de gaine à la reprise et 2 m de gaine au soufflage.  
(2) Lorsque l'unité ARXK 4 GLGH est raccordée à une unité extérieure autre que EasyVRF 4, le diamètre de la ligne gaz est 1/2".

OPTIONS

Sonde déportée	UTY-XSZX	809742
Récepteur infrarouge	UTY-TRHX	876441
Carte additionnelle multi-locataires	UTZ-GXXC	876556
Interface Wi-Fi	UTY-TFSXZ1	875100
Bride de reprise ARXK 4-14 GLGH	B2 x 200 S1	809914

Bride de reprise ARXK 18 GLGH	B2 x 200 S2	809917
Bride de soufflage ARXK 4-14 GLGH	B3 x 160 S1	809106
Bride de soufflage ARXK 18 GLGH	B3 x 160 S2	809108
Filtre purificateur ARXK 4-14 GLGH <sup>(1)</sup>	UTD-HFTA	875170
Filtre purificateur ARXK 18 GLGH <sup>(1)</sup>	UTD-HFTB	875171

(1) Plus d'informations : voir p. 980 à 983.

LE PLUS COMPACT DU MARCHÉ

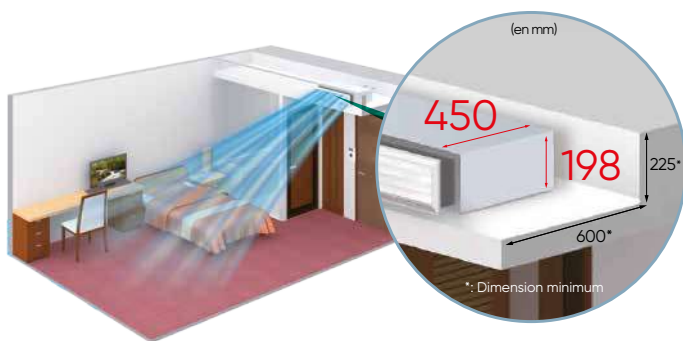

FAIBLE NIVEAU SONORE

En réduisant les turbulences, le stabilisateur d'air permet de réduire considérablement le niveau sonore.



De plus, 3 nouvelles vitesses de ventilation disponibles (avec les télécommandes 2 fils de nouvelle génération) permettent de s'adapter au mieux au niveau de confort acoustique souhaité. La vitesse silence est idéale pour les chambres d'hôtels.

MAINTENANCE SIMPLIFIÉE

La pompe de relevage est intégrée et accessible sur le côté avec trappe de visite simple à retirer ainsi qu'une trappe de contrôle.

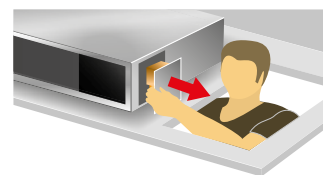

REPRISE MODULABLE QUI S'ADAPTE À TOUTES LES CONTRAINTES

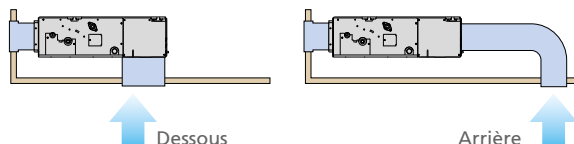

IDÉALE POUR LES PROJETS NEUFS

**-40%** de consommation en haute vitesse

ARXK 7 GLGH	Avec utilisation de la pompe de relevage	Sans utilisation de la pompe de relevage
Haute vitesse	28 W	21 W
Moyenne vitesse	25 W	18 W
Basse vitesse	22 W	15 W

Exemple avec le modèle taille 7.

## GAMME VRF ATLANTIC/FUJITSU - UNITÉS INTÉRIEURES GAINABLES

### Gainables compacts

Avec 90 Pa de pression statique disponible

**COMPATIBLE AVEC OSMOZ\***

\*sauf taille 4



EXCLUSIF

ARXD 04 à 14 GALH/GLEH

ARXD 18 GLEH

LIBELLÉ		ARXD 04 GALH <sup>(1)</sup>	ARXD 07 GLEH	ARXD 09 GLEH	ARXD 12 GLEH	ARXD 14 GLEH	ARXD 18 GLEH	
ALIMENTATION		Monophasé 230 V - 50 Hz						
<b>DIMENSIONNEMENT</b>								
Puissance	Refroid.	W	1 100	2 200	2 800	3 600	4 500	5 600
	Chaud	W	1 300	2 800	3 200	4 000	5 000	6 300
Puissance absorbée		W	40	44	50	54	92	83
		m <sup>3</sup> /h	510	550	600	600	800	940
Débit d'air	Haut	m <sup>3</sup> /h	-	480	510	530	680	820
	Moyen Haut	m <sup>3</sup> /h	-	440	460	490	600	730
	Moyen	m <sup>3</sup> /h	400/470 <sup>(4)</sup>	440	460	490	600	730
	Moyen Bas	m <sup>3</sup> /h	-	410	420	450	520	630
	Bas	m <sup>3</sup> /h	320/440 <sup>(4)</sup>	370	370	410	440	540
Pression statique		Pa	0 à 90	0 à 90	0 à 90	0 à 90	0 à 90	0 à 90
Pression statique standard (réglage usine)		Pa	25	25	25	25	25	25
Niveau sonore <sup>(2)</sup>	Haut	dB(A)	26	28	29	30	34	34
	Moyen Haut	dB(A)	-	26	27	28	32	31
	Moyen	dB(A)	21/25 <sup>(4)</sup>	25	25	27	30	29
	Moyen Bas	dB(A)	-	24	24	26	28	27
	Bas	dB(A)	20/22 <sup>(4)</sup>	22	22	24	25	25
	Silence	dB(A)	-	21	21	22	22	23
<b>INSTALLATION</b>								
Dimensions (HxLxP)		mm	198 x 700 x 620	198 x 700 x 620	198 x 700 x 620	198 x 700 x 620	198 x 700 x 620	198 x 900 x 620
Poids		kg	17	17	17	18	18	22
Diamètre	Liquide (Flare)	pouce	1/4"	1/4"	1/4"	1/4"	1/4"	1/4"
ligne frigorifique	Gaz (Flare)	pouce	1/2"	3/8"	3/8"	1/2"	1/2"	1/2"
Diamètre condensat	ø int./ext.	mm	25/32 <sup>(3)</sup>	25/32 <sup>(3)</sup>	25/32 <sup>(3)</sup>	25/32 <sup>(3)</sup>	25/32 <sup>(3)</sup>	25/32 <sup>(3)</sup>

### DÉTAILS DES LIBELLÉS

UNITÉ INTÉRIEURE RÉFÉRENCE	ARXD 04 GALH	ARXD 07 GLEH	ARXD 09 GLEH	ARXD 12 GLEH	ARXD 14 GLEH	ARXD 18 GLEH
	876014	876417	876418	876419	876420	876421

(1) Uniquement compatible avec VRF MAX 4, XtremVRF et VRF MAX 4R (2) Niveau de pression acoustique relevé à 1 m face à l'unité intérieure en champs libre sur plan réfléchissant. (3) Avec accessoire fourni. (4) Valeurs en mode froid.

### OPTIONS

Sonde déportée	UTY-XSZX	809742
Récepteur infrarouge ARXD 4	UTB-YWB/C	809353
Récepteur infrarouge ARXD 7 à 18	UTY-TRHX	876441
Carte additionnelle multi-locataires <sup>(1)</sup>	UTZ-GXXC	876556
Interface Wi-Fi <sup>(1)</sup>	UTY-TFSXZ1	875100

(1) En option uniquement pour les modèles ARXD 7 à 18 GLEH.

Bride de reprise ARXD 4-14 GLEH	B2 x 200 S1	809914
Bride de reprise ARXD 18 GLEH	B2 x 200 S2	809917
Bride de soufflage ARXD 4-14 GLEH	B3 x 160 S1	809106
Bride de soufflage ARXD 18 GLEH	B3 x 160 S2	809108
Filtre purificateur ARXD 7-14 GLEH <sup>(2)</sup>	UTD-HFTA	875170
Filtre purificateur ARXD 18 GLEH <sup>(2)</sup>	UTD-HFTB	875171

(2) Plus d'informations : voir p. 980 à 983.

### COMPACITÉ

Particulièrement fin, ce gainable trouve sa place dans tous les faux-plafonds.

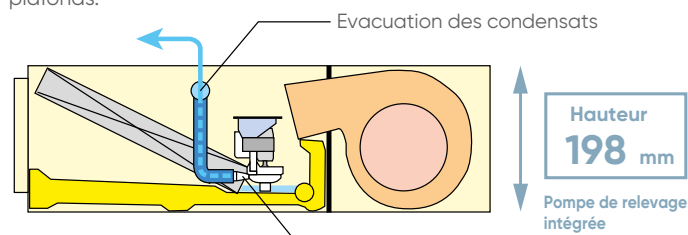

### POMPE DE RELEVAGE PUISSANTE

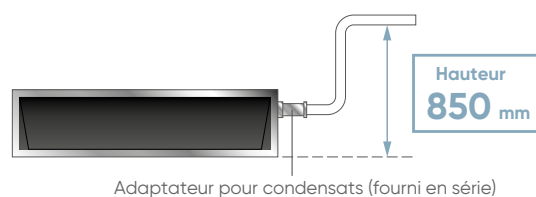

Adaptateur pour condensats (fourni en série)

### LARGE CHOIX DE PRESSION STATIQUE

L'utilisation d'un moteur DC Inverter permet de sélectionner sa pression statique entre 0 et 90 Pa.

Ce paramétrage se fait via la télécommande.



### INSTALLATION FLEXIBLE

Au-dessus du plafond

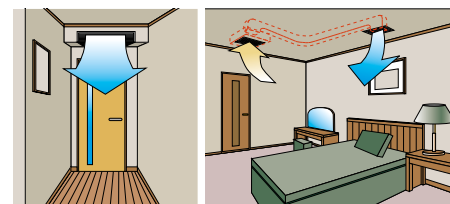

Derrière une cloison

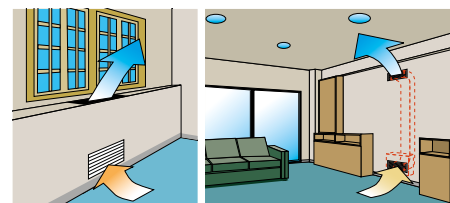

Gainables Moyenne Pression  
Avec 150 Pa de pression statique disponible



ARXA 24 à 45 GLEHH

COMPATIBLE AVEC OSMOZ

LIBELLÉ		ARXA 24 GLEHH	ARXA 30 GLEHH	ARXA 36 GLEHH	ARXA 45 GLEHH	
<b>ALIMENTATION</b>		Monophasé 230 V - 50 HZ				
<b>DIMENSIONNEMENT</b>						
Puissance	Refroid.	W	7 100	9 000	11 200	12 500
	Chaud	W	8 000	10 000	12 500	14 000
Puissance absorbée		W	94	108	194	240
		m <sup>3</sup> /h	1 280	1 410	1 840	1 970
Débit d'air	Haut	m <sup>3</sup> /h	1 180	1 350	1 750	1 910
	Moyen Haut	m <sup>3</sup> /h	1 090	1 280	1 660	1 860
	Moyen	m <sup>3</sup> /h	1 000	1 240	1 600	1 780
	Moyen Bas	m <sup>3</sup> /h	920	1 190	1 530	1 710
	Bas	m <sup>3</sup> /h	840	1 150	1 470	1 640
	Silence	m <sup>3</sup> /h	840	1 150	1 470	1 640
Pression statique		Pa	0 à 150	0 à 150	0 à 150	0 à 150
Pression statique standard (réglage usine)		Pa	40	50	50	60
Niveau sonore <sup>(1)</sup>	Haut	dB(A)	31	34	37	41
	Moyen Haut	dB(A)	29	33	36	40
	Moyen	dB(A)	27	32	35	38
	Moyen Bas	dB(A)	26	31	35	38
	Bas	dB(A)	24	30	34	37
	Silence	dB(A)	23	29	33	36
<b>INSTALLATION</b>						
Dimensions (HxLxP)		mm	270 x 1 135 x 700	270 x 1 135 x 700	270 x 1 135 x 700	270 x 1 135 x 700
Poids		kg	36	40	40	40
Diamètre	Liquide (Flare)	pouce	3/8"	3/8"	3/8"	3/8"
ligne frigorifique	Gaz (Flare)	pouce	5/8"	5/8"	5/8"	5/8"
Diamètre condensat	ø int./ext.	mm	25/32 <sup>(2)</sup>	25/32 <sup>(2)</sup>	25/32 <sup>(2)</sup>	25/32 <sup>(2)</sup>

<b>DÉTAILS DES LIBELLÉS</b>				
UNITÉ INTÉRIEURE RÉFÉRENCE	ARXA 24 GLEHH	ARXA 30 GLEHH	ARXA 36 GLEHH	ARXA 45 GLEHH
	876422	876423	876424	876425

(1) Niveau de pression acoustique relevé à 1 m face à l'unité intérieure en champs libre sur plan réfléchissant. (2) Avec accessoire fourni.

OPTIONS

Sonde déportée	UTY-XSZX	809742
Récepteur infrarouge	UTY-TRHX	876441
Pré-filtre	UTD-LF25NA	875178

Interface Wi-Fi	UTY-TFSXZ1	875100
Carte additionnelle multi-locataires	UTZ-GXXC	876556
Filtre purificateur <sup>(2)</sup>	UTD-HFND	875169

(2) Plus d'informations : voir p. 980 à 983. Prévoir un pré-filtre pour installer le filtre purificateur.

DESIGN PLAT ET COMPACT

En plus de la faible hauteur d'encastrement (270 mm), l'électronique est incorporée sur le côté de l'unité. Elle est ainsi aisément accessible pour la maintenance.

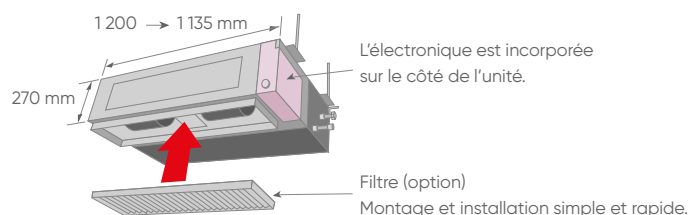

ENTRETIEN FACILITÉ

Grâce au dédoublement du panneau inférieur et du boîtier du ventilateur, l'accès est devenu plus facile, ce qui simplifie l'entretien et le service.

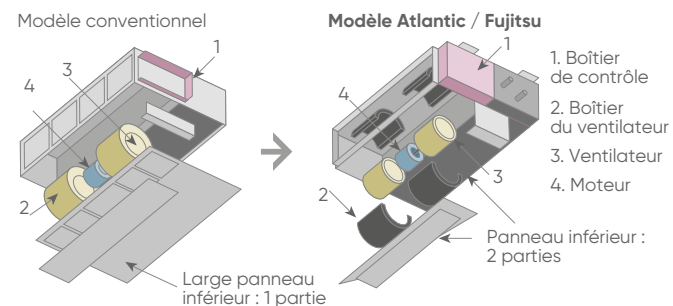

FLEXIBILITÉ D'INSTALLATION

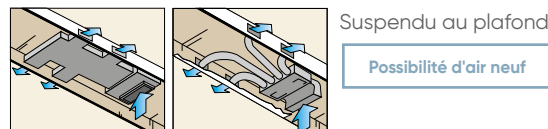
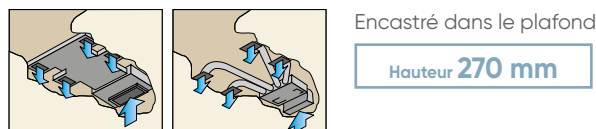

APPLICATIONS MULTIPLES

Soufflage direct

Idéal pour les chambres (résidentiel - hôtellerie).

Niveau sonore extrêmement bas, optimal pour les espaces où les réseaux sont limités.

23 dB

ARXA 24 mode silence

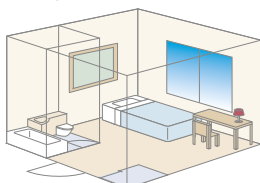

Réseau

Unité puissante pour les applications tertiaires.

Avec son moteur puissant à grande pression statique, il est aisé de raccorder un réseau. Parfait pour de plus grands locaux comme par exemple des bureaux.

Max. 150 Pa



Gainables Haute Pression  
Jusqu'à 300 Pa de pression statique  
disponible



ARXC 36 GTEH  
ARXC 45 et 60 GATH



ARXC 72  
et 90 GTEH



ARXC 96 GTEH

LIBELLÉ		ARXC 36 GTEH	ARXC 45 GATH	ARXC 60 GATH	ARXC 72 GTEH	ARXC 90 GTEH	ARXC 96 GTEH	
ALIMENTATION		Monophasé 230 V - 50 HZ						
DIMENSIONNEMENT								
Puissance	Refroid.	W	11 200	12 500	18 000	22 400	25 000	28 000
	Chaud	W	12 500	14 000	20 000	25 000	28 000	31 500
Puissance absorbée		W	207	715	730	681	819	838
	Haut	m <sup>3</sup> /h	1 990	3 500	3 500	3 900	4 300	4 850
	Moyen	m <sup>3</sup> /h	1 680	3 000	3 000	3 300	4 000	4 250
Débit d'air	Bas	m <sup>3</sup> /h	1 330	2 460	2 460	3 000	3 500	3 600
		Pa	0 à 200	100 à 250	100 à 250	0 à 300	0 à 300	0 à 300
Pression statique standard (réglage usine)		Pa	100	100	100	150	150	150
Niveau sonore <sup>(1)</sup>	Haut	dB(A)	42	49	49	47	48	48
	Moyen	dB(A)	36	45	45	43	46	45
	Bas	dB(A)	32	42	42	40	44	42
INSTALLATION								
Dimensions (HxLxP)		mm	400 x 1 050 x 500	400 x 1 050 x 500	400 x 1 050 x 500	450 x 1 587 x 700	450 x 1 587 x 700	550 x 1 587 x 700
Poids		kg	40	46	46	84	84	105
Diamètre		Liquide	pouce	3/8" (Flare)	3/8" (Flare)	3/8" (Flare)	3/8" (Flare)	3/8" (Brasure)
ligne frigorigène		Gaz	pouce	5/8" (Flare)	3/4" (Flare)	3/4" (Flare)	3/4" (Flare)	7/8" (Brasure)
Diamètre condensat		ø int./ext.	mm	25/32 <sup>(2)</sup>	25/32 <sup>(2)</sup>	25/32 <sup>(2)</sup>	25/32 <sup>(2)</sup>	25/32 <sup>(2)</sup>

DÉTAILS DES LIBELLÉS							
UNITÉ INTÉRIEURE	ARXC 36 GTEH	ARXC 45 GATH	ARXC 60 GATH	ARXC 72 GTEH	ARXC 90 GTEH	ARXC 96 GTEH	
RÉFÉRENCE	876413	876052	876053	876414	876415	876416	

(1) Niveau de pression acoustique relevé à 1 m face à l'unité intérieure en champs libre sur plan réfléchissant. (2) Avec accessoire fourni.

OPTIONS

Récepteur infrarouge (ARXC 45 et 60 GATH)	UTB-YWC	809353
Récepteur infrarouge	UTY-TRHX	876441
Pré-filtre (ARXC 36 à 60)	UTD-LF60KA	875179
Pré-filtre (ARXC 72 et 90)	FR 72 LH	875038

Pré-filtre (ARXC 96)	FR 90 LH	875039
Filtre purificateur <sup>(1)</sup> (ARXC 36 à 60)	UTD-HFKB	875165
Carte supplémentaire multi-locataires <sup>(2)</sup>	UTZ-GXXC	876556
Interface Wi-Fi <sup>(2)</sup>	UTY-TFSXZ1	875100

(1) Plus d'informations : voir p. 980 à 983. Prévoir un pré-filtre pour installer le filtre purificateur.  
(2) En option uniquement pour les modèles ARXC 36, 72, 90 et 96 GTEH.

FAIBLE NIVEAU SONORE

En plus de la faible hauteur d'encastrement (270 mm), l'électronique est incorporée sur le côté de l'unité. Elle est ainsi aisément accessible pour la maintenance.

Le niveau sonore est obtenu grâce à l'habillage et au ventilateur en plastique.

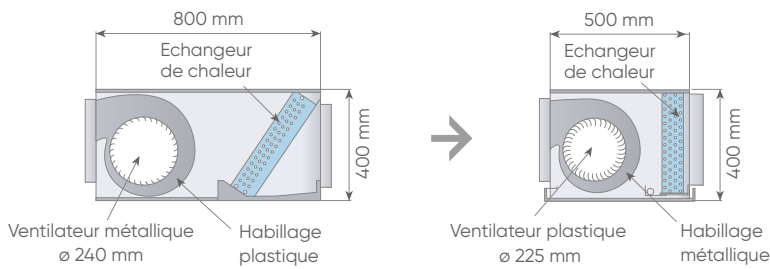
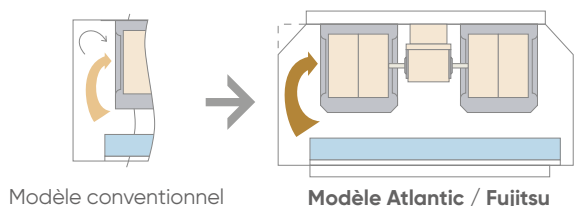

Modèle conventionnel  
> 53 dB(A)\*

Modèle Atlantic / Fujitsu  
42 dB(A)\* en GV sur ARXC 36 GTEH

\* Valeur mesurée pour une pression statique de 100 Pa

CONCEPTION ADAPTÉE AUX GRANDES PRESSIONS STATIQUES - ARXC 72 / 90 / 96

Réglage de 2 niveaux de pression statique possible.

Le moteur monophasé permet le réglage de 3 vitesses différentes.

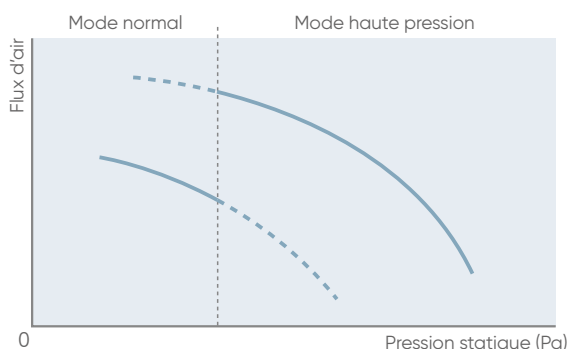
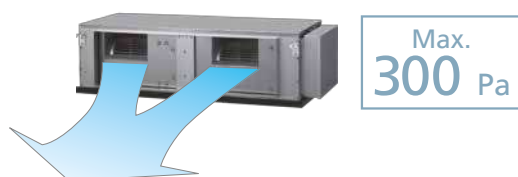

Kit interface VRF  
pour batterie à détente directe



UTY-VDGX



UTY-VX30A à 90A

**LIBELLÉ KIT INTERFACE**

**LIBELLÉ KIT DÉTENDEUR**

**ALIMENTATION**

UTY-VDGX	UTY-VDGX	UTY-VDGX	UTY-VDGX	UTY-VDGX	UTY-VDGX	UTY-VDGX	UTY-VDGX	UTY-VDGX	UTY-VDGX	UTY-VDGX
UTP-VX30A	UTP-VX30A	UTP-VX30A	UTP-VX60A	UTP-VX60A	UTP-VX60A	UTP-VX90A	UTP-VX90A	2 x UTP-VX90A	2 x UTP-VX90A	

Monophasé 230 V - 50 HZ

**DIMENSIONNEMENT**

Plage de puissance	Refroid.	kW	5,1-5,9	6,0-7,1	7,2-9,0	9,1-11,1	11,2-13,2	13,3-18	18,1-23,7	23,8-28	28,1-44,7	44,8-50,4
	Chaud	kW	5,7-6,7	6,8-8,0	8,1-10,0	10,1-12,4	12,5-15	15,1-20	20,1-26,5	26,6-31,5	31,6-49,9	50,0-56,5
Débit nominal		m <sup>3</sup> /h	1 060	1 200	1 520	1 600	2 000	2 240	3 560	4 000	6 400	8 000
Plage de fonctionnement [entrée d'air amont échangeur]	Froid	°C	de 18 à 43	de 18 à 43	de 18 à 43	de 18 à 43	de 18 à 43	de 18 à 43	de 18 à 43	de 18 à 43	de 18 à 43	de 18 à 43
	Chaud	°C	de -7 à 21	de -7 à 21	de -7 à 21	de -7 à 21	de -7 à 21	de -7 à 21	de -7 à 21	de -7 à 21	de -7 à 21	de -7 à 21

**INSTALLATION**

**KIT INTERFACE**

Dimensions (HxLxP)	mm	400 x 400 x 120	400 x 400 x 120	400 x 400 x 120	400 x 400 x 120	400 x 400 x 120	400 x 400 x 120	400 x 400 x 120	400 x 400 x 120	400 x 400 x 120	400 x 400 x 120	400 x 400 x 120
Poids	kg	10	10	10	10	10	10	10	10	10	10	10

**KIT DÉTENDEUR**

Dimensions (HxLxP)	mm	160 x 220 x 90	160 x 220 x 90	160 x 220 x 90	160 x 220 x 90	160 x 220 x 90	160 x 220 x 90	160 x 220 x 90	160 x 220 x 90	160 x 220 x 90	160 x 220 x 90	160 x 220 x 90
Poids	kg	2	2	2	2	2	2	2	2	2	2 x 2	2 x 2
Diamètre de liaison	Gaz (a)	Pouce	5/8"	5/8"	5/8"	5/8"	3/4"	3/4"	7/8"	7/8"	1-1/8"	1-1/8"
	Liquide (b)	Pouce	3/8"	3/8"	3/8"	3/8"	3/8"	3/8"	1/2"	1/2"	1/2"	5/8"
	Liquide (c)	Pouce	-	-	-	-	-	-	-	-	1/2"	1/2"

**DÉTAILS DES LIBELLÉS**

<b>KIT INTERFACE RÉFÉRENCE</b>	UTY-VDGX	UTY-VDGX	UTY-VDGX	UTY-VDGX	UTY-VDGX	UTY-VDGX	UTY-VDGX	UTY-VDGX	UTY-VDGX	UTY-VDGX	UTY-VDGX
	876210	876210	876210	876210	876210	876210	876210	876210	876210	876210	876210
<b>KIT DÉTENDEUR RÉFÉRENCE</b>	UTP-VX30A	UTP-VX30A	UTP-VX30A	UTP-VX60A	UTP-VX60A	UTP-VX60A	UTP-VX90A	UTP-VX90A	UTP-VX90A	2xUTP-VX90A	2xUTP-VX90A
	876211	876211	876211	876212	876212	876212	876213	876213	876213	876213 x 2	876213 x 2
<b>KIT SÉPARATEUR RÉFÉRENCE</b>	-	-	-	-	-	-	-	-	-	UTP-LX180A	UTP-LX180A
										876142 x 2	876142 x 2
<b>DÉPRESSOSTAT (obligatoire) RÉFÉRENCE</b>	DEPR/G	DEPR/G	DEPR/G	DEPR/G	DEPR/G	DEPR/G	DEPR/G	DEPR/G	DEPR/G	DEPR/G	DEPR/G
	523997	523997	523997	523997	523997	523997	523997	523997	523997	523997	523997

Pour chaque configuration, l'installation d'un DEPR-G est obligatoire (référence : 523997).

Pour les volumes d'échangeur MINI et MAXI en connexion simple et mixte, se reporter au dossier de prescription, au DT 903101 ou au Design Simulator.

**PRINCIPE DE FONCTIONNEMENT**

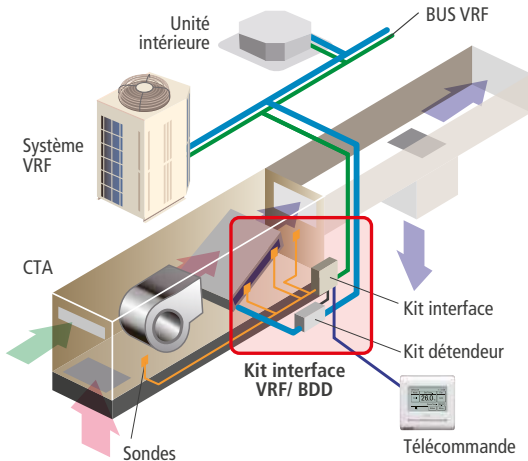

**2 SYSTÈMES DE RÉGULATION**

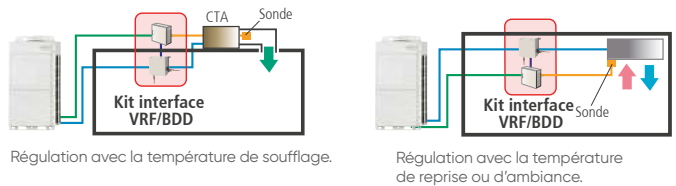

**2 SYSTÈMES DE COMMANDES<sup>(1)</sup>**

Avec une télécommande VRF (non comprise dans le kit) :

- deux sondes sur l'air (avant et après échangeur),
- deux sondes frigorifiques (conduite liquide, conduite gaz).

Avec un automate<sup>(2)</sup> (hors fourniture Atlantic) :

- deux sondes sur l'air (avant et après échangeur),
- deux sondes frigorifiques (conduite liquide, conduite gaz).

(1) Les sondes sont fournies avec le kit Interface VRF.

(2) Note : les types d'entrées/sorties doivent correspondre (cf. Notice NI 923 101).

**2 CONFIGURATIONS POSSIBLES**

- Unité extérieure pour une batterie à détente directe,
- Une ou des unités extérieures connectées à des unités intérieures VRF et à une batterie à détente directe.

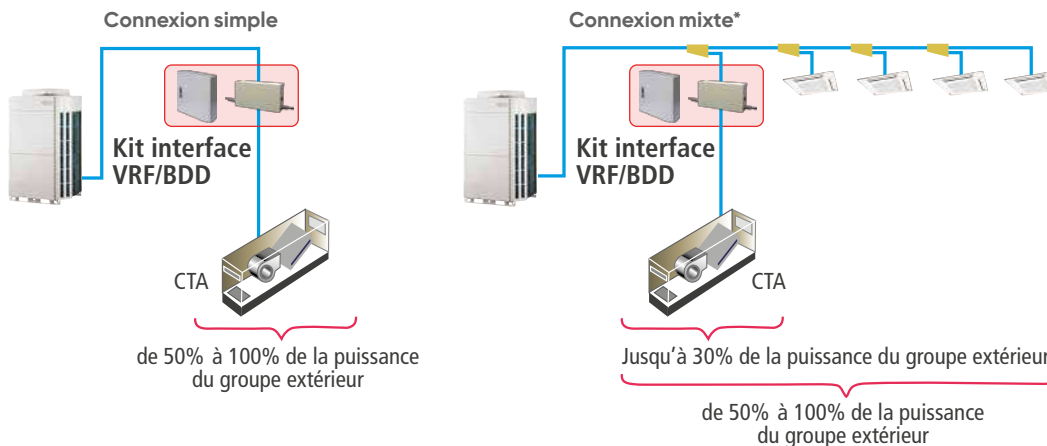

\*(Sauf gammes MINIVRF-S4 et MINIVRF-4.)

# Osmoz, le zoning pour la gamme VRF Atlantic/Fujitsu

## Idéal pour les applications tertiaires

### QU'EST-CE QUE LE ZONING SUR VRF ?

La solution de confort de chauffage et de climatisation centralisée multi-zones.

- contrôle de la température espace par espace, en mode chaud ou froid,
- pilotage multi-zones depuis 1 seule unité intérieure,
- apport d'air neuf.

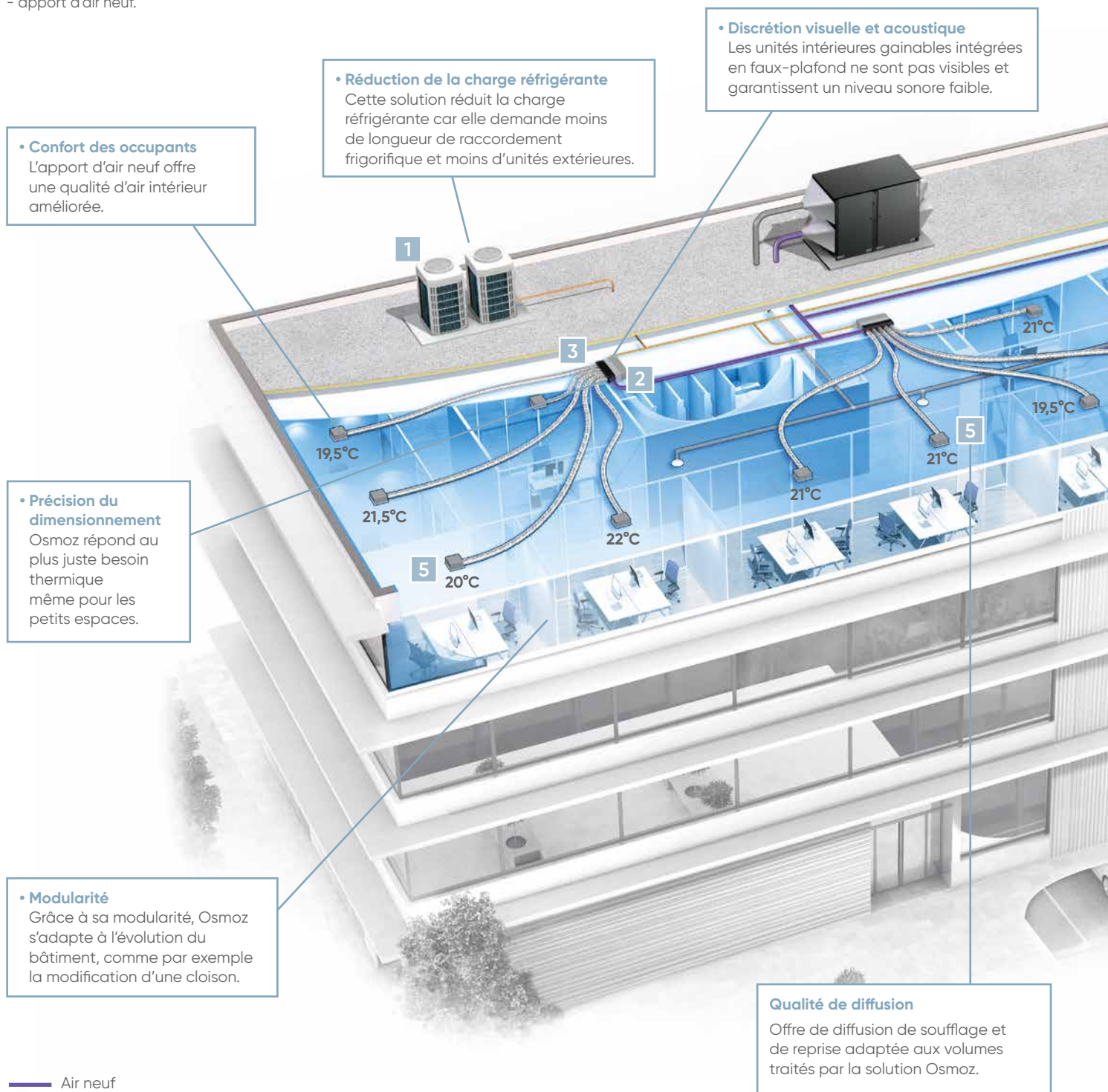

- Air neuf
- Gaine du plénum Osmoz
- Air repris



# La solution complète



**1**

### Groupe extérieur VRF

Unité extérieure du système de climatisation centralisée



**2**

### Gainable VRF

Unité intérieure du système de climatisation centralisée



**3**

### Plénum Osmoz

Plénum composé de 3 à 5 registres motorisés et d'une arrivée d'air neuf



**4**

### Cassette VRF

Unité intérieure du système de climatisation centralisée



**5**

### Diffusion d'air

Offre Standard et offre Premium pour répondre à chaque typologie de chantier



### Osmoz Room Controller

Télécommande tactile de zone, pour un contrôle individuel de chaque espace.



### Osmoz Building Controller

Télécommande tactile centralisée pour piloter l'ensemble de l'installation jusqu'à 35 zones.



### Osmoz Cloud Solution

Pilotage intelligent et optimal du bâtiment sur site ou à distance.



### Osmoz Smart System

Platine de centralisation pour l'ensemble du système.

# Osmoz, la meilleure précision de régulation du marché

Voir la vidéo



## + PRODUITS

- **Température précise dans chaque espace**
  - ouverture proportionnelle des volets de 0 à 100%
  - pilotage intelligent du ventilateur du gainable de 0 à 100%
  - certification eu.bac : 0,1
- **Qualité de l'air intérieur pour un confort optimal des occupants :**
  - apport d'air neuf réglable espace par espace grâce au volet dédié
  - garantie des débits réglementaires<sup>(4)</sup>
- **S'adapte à l'évolution du bâtiment :**
  - possibilité de créer une seule zone à partir de 2 zones reliées à 2 plénums différents<sup>(5)</sup>
- **Facilité d'installation :**
  - piquage air neuf circulaire et conique 200 mm à côté interchangeable



(1) Soumis à l'acceptation de la Mise en Service par Atlantic Climatisation et Ventilation.  
(2) Remboursement de vos frais de main d'œuvre selon barème en vigueur. (3) Nous consulter.  
(4) Garantie des débits réglementaires imposés par le Code du Travail et le Règlement Sanitaire Départemental Type.  
(5) Une fois par Osmoz Smart System

### PRINCIPE DE FONCTIONNEMENT

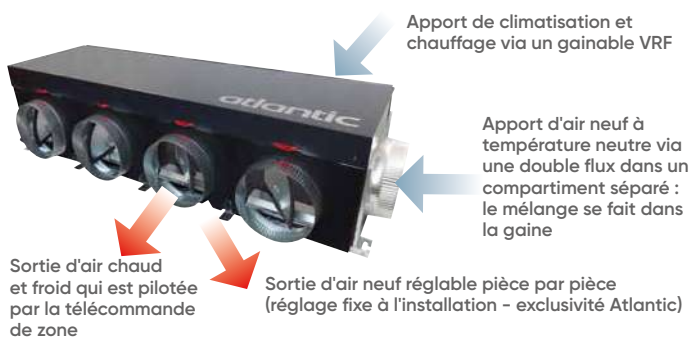

### ÉCONOMIES D'ÉNERGIE

La performance de la régulation Osmoz permet de réaliser d'importantes économies d'énergie. Couplé à un système VRF, Osmoz atteint des niveaux de consommation beaucoup plus bas qu'avec des unités intérieures traditionnelles.

### OUVERTURE PROPORTIONNELLE DES VOILETS

Avec l'ouverture proportionnelle des volets de 0 à 100%, le plénum Osmoz assure une température précise dans chaque espace.



### CERTIFICATION EU.BAC DE LA RÉGULATION OSMOZ

La certification eu.bac garantit la précision de régulation d'un système de confort thermique. L'intelligence de la régulation Osmoz lui permet d'atteindre des niveaux de performance inégalés.



Cette certification permet de réduire les consommations jusqu'à **20 kWh/m<sup>2</sup>/an\***.

\*Étude réalisée par le cabinet Lefficens sur logiciel Perrenoud.  
Cabinet dentaire de 470 m<sup>2</sup> en zone H1B.

### PILOTAGE INTELLIGENT DU VENTILATEUR DU GAINABLE

Avec un réglage en continu de la ventilation (de 0 à 100%) du gainable, le plénum Osmoz permet d'atteindre avec précision la température souhaitée dans chaque espace, en optimisant les consommations d'énergie.



# Osmoz, un débit d'air neuf réglementaire par pièce



## APPORT D'AIR NEUF AU PLUS JUSTE POUR CHAQUE ZONE

Osmoz est la seule solution de zoning du marché qui garantit les débits d'air neuf réglementaires\*.

L'apport d'air neuf est indispensable à la bonne qualité de l'air intérieur, garante de la santé des occupants et de la pérennité du bâtiment.

Avec le réglage pièce par pièce grâce à un système exclusif d'ouverture du volet d'air neuf, la solution Osmoz permet d'offrir aux occupants une qualité d'air intérieur optimale.

Le plénum Osmoz est constitué d'un piquage permettant de raccorder une arrivée d'air neuf provenant d'une centrale double flux.

Ce débit d'air neuf est par la suite réparti grâce au second volet présent sur la partie inférieure de chaque piquage du plénum Osmoz.

Un plénum Osmoz peut recevoir jusqu'à 400 m<sup>3</sup>/h (en fonction du gainable connecté).

\*Garantie des débits réglementaires imposés par le Code du Travail et le Règlement Sanitaire Départemental Type.

Exemple d'application :

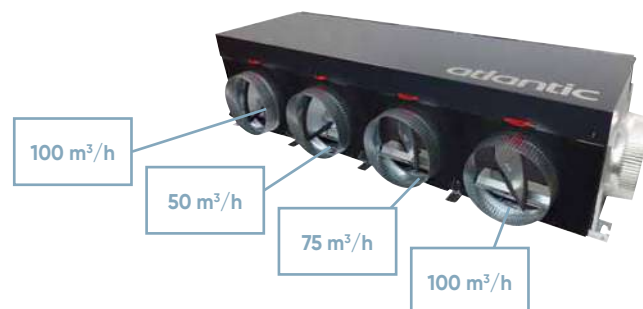

## FACILITÉ DE RACCORDEMENT DE L'AIR NEUF

### Piquage circulaire et conique

Le piquage est de diamètre 200 mm pour permettre au système de s'adapter à tous les bâtiments, où les débits d'air neuf peuvent être importants.

### Côté de raccordement interchangeable

L'arrivée d'air neuf facilite le travail de l'installateur : elle peut être installée à gauche ou à droite.



## PRÉCISION DU DÉBIT D'AIR NEUF

### Réglage du débit d'air pièce par pièce

Il est possible de déterminer le pourcentage d'air neuf dans chaque bouche grâce à un système exclusif de cran.

Ce réglage est mécanique lors de l'installation.

Pour vous aider à régler le volet d'air neuf, consultez l'abaque dans la notice d'installation.



## MODULARITÉ

Osmoz peut s'adapter à l'évolution du bâtiment. Par exemple, si 2 zones sont contrôlées par un plénum différent ou par 2 piquages d'un même plénum, il est possible de créer 1 seule zone contrôlée par la même télécommande Osmoz Room Controller.

### Ouverture de cloison sur 2 plénums Osmoz différents avec la même télécommande

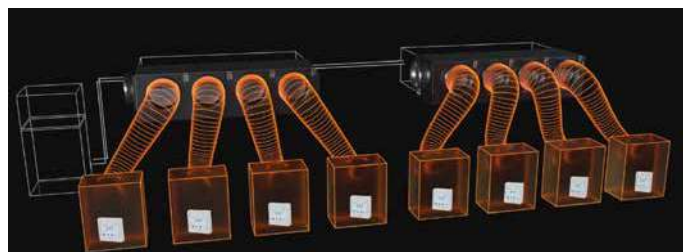

Avant



Après

# Solution 100% Atlantic



## Plénums Osmoz – gamme VRF





Avec un design exclusif et une facilité d'installation, Osmoz est la solution idéale pour que chaque espace devienne unique.



### GAMME PLÉNOMS OSMOZ

	Plénum Osmoz 200 3 zones	Plénum Osmoz 200 4 zones	Plénum Osmoz 200 5 zones
			
<b>Référence</b>	<b>876442</b>	<b>876443</b>	<b>876444</b>
Nombre de registres	3	4	5
Diamètre de raccordement	200 mm	200 mm	200 mm
Dimensions H x L x P (en mm)	300 x 1256 x 446	300 x 1256 x 446	300 x 1526 x 446
Poids (kg)	27	27	32
Isolation	Les plénoms Osmoz disposent d'isolants M1. Pour les applications M0, nous consulter pour accéder aux références spécifiques.		

### COMPATIBILITÉ GAMME VRF ATLANTIC/FUJITSU

		Gainables VRF compatibles									
											
		ARXD 7 GLEH	ARXD 9 GLEH	ARXD 12 GLEH	ARXD 14 GLEH	ARXD 18 GLEH	ARXA 24 GLEHH	ARXA 30 GLEHH	ARXA 36 GLEHH	ARXA 45 GLEHH	
		876417 <sup>(2)</sup>	876418	876419	876420	876421	876422	876423	876424	876425	
<b>Accessoire à prévoir</b>		Bride B9 <sup>(1)</sup>				Bride B10 <sup>(1)</sup>		compatible sans accessoire			
		876448				876449					
<b>DIMENSIONNEMENT</b>											
Puissance	Refroid.	W	2 200	2 800	3 600	4 500	5 600	7 100	9 000	11 200	12 500
	Chaud	W	2 800	3 200	4 000	5 000	6 300	8 000	10 000	12 500	14 000
Puissance absorbée	W	44	50	54	92	83	94	108	194	240	
Débit d'air max. gainable	m <sup>3</sup> /h	550	600	600	800	940	1280	1410	1840	1970	
Débit d'air neuf max.	m <sup>3</sup> /h	110	120	120	160	190	260	290	370	400	
Pression statique	Pa	0 à 90	0 à 90	0 à 90	0 à 90	0 à 90	0 à 150	0 à 150	0 à 150	0 à 150	

(1) en option - (2) Compatible uniquement avec Plénum Osmoz 200 3 zones

Toutes les unités extérieures VRF Atlantic/Fujitsu sont compatibles avec la solution Osmoz.



Pour les installations 2 tubes, il est impératif de prévoir un kit été/hiver sur les unités extérieures (référence : 809650).

# Osmoz Smart System

## Platine de centralisation

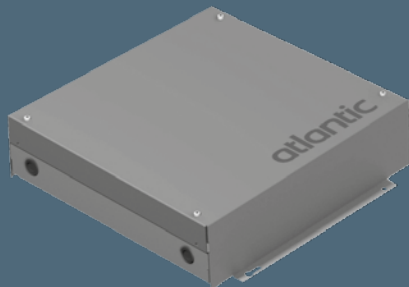

Cet organe concentre les deux bus de communication :

- Le bus VRF qui relie les unités extérieures aux unités intérieures et au plénum Osmoz.
- Le bus Osmoz qui relie les plénums Osmoz aux télécommandes locales.
- Ouverture au protocole BACnet\*
- Installation verticale en saillie ou en faux-plafond

\*Nous consulter

OSMOZ SMART SYSTEM	
<b>LIBELLÉ</b>	OSMOZ SMART SYSTEM
<b>RÉFÉRENCE</b>	876447
Alimentation	230 V
Dimensions (H x L x P)	mm 428 x 458 x 120

### UNE ARCHITECTURE 100% ATLANTIC ET COMPLÈTEMENT MODULAIRE

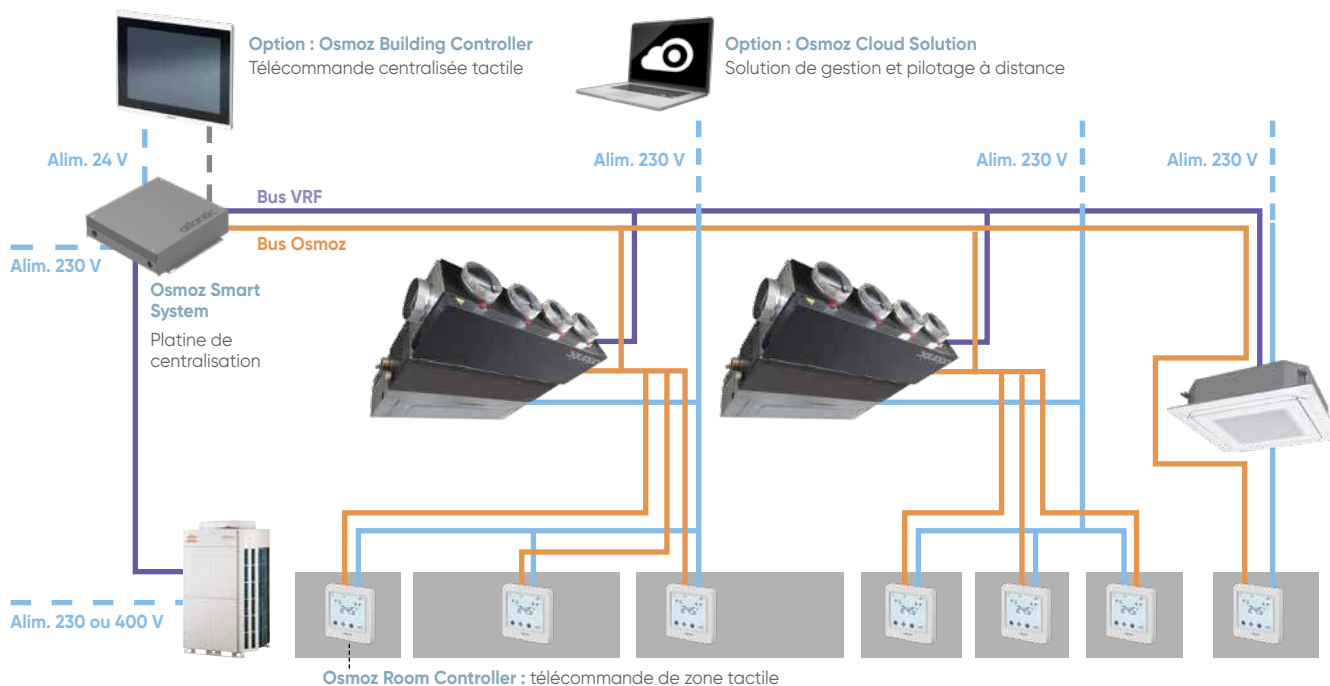

### CONFIGURATIONS POSSIBLES

<b>Plénum et Bus Osmoz</b>	Nombre de zones maximum par plénum	1 à 5 zones en fonction du plénum sélectionné
	Nombre max. de participants sur un Osmoz Smart System	80 (nombre maximum de plénums et d'Osmoz Room Controller) Nombre de plénums maximum par Osmoz Smart System : 16 Nombre maximum d'Osmoz Room Controller par Osmoz Smart System : 70 Nombre maximum d'unités intérieures standard non connectées à un Plénum Osmoz par Osmoz Smart System : 32
	Nombre de bouches de soufflage en attente maximum	1 bouche avec un bouchon et une télécommande en OFF installée dans le faux-plafond
	Distance du bus	1000 m maximum
<b>Air Neuf</b>	Débit d'air neuf max. par plénum	400 m <sup>3</sup> /h max. et limite de 20% max. du débit d'air du gainable sélectionné
	Débit d'air neuf max. par bouche de soufflage	100 m <sup>3</sup> /h
<b>Taux de raccordement des unités ext. VRF avec Osmoz</b>	VRFmax3, VRFmax4R	50 - 150%
	XtremVRF, miniVRF-S4	50 - 130%
	EasyVRF 4, miniVRF-4, miniVRF-S4	50 - 150%
<b>Plage de température de consigne</b>	Mode chaud	16 - 30°C
	Mode froid	18 - 30°C

# Osmoz, des systèmes de commande dédiés aux exigences du marché tertiaire

TABLEAU RÉCAPITULATIF DES COMMANDES OSMOZ

		Osmoz Room Controller	Osmoz Building Controller	Osmoz Cloud Solution
				
		Télécommande tactile intuitive	Télécommande 10 pouces tactile	Pilotage sur site ou à distance
Nombre de zones pilotables max.		1	35	70 par abonnement
Nombre de programmations possible		-	1 par Osmoz Smart System	1 par Osmoz Smart System
<b>CONTRÔLE DES FONCTIONS DE LA CLIMATISATION</b>	Marche / Arrêt	●	●	●
	Réglage du mode de fonctionnement	● <sup>(1)</sup>	●	●
	Réglage de la vitesse ventilateur	● <sup>(2)</sup>	-	-
	Limitation de la température de consigne	-	●	●
	Réglage des volets	● <sup>(2)</sup>	-	-
	Réglage centralisé	-	●	●
<b>AFFICHAGE</b>	Défaut	●	●	●
	Code défaut	-	●	●
	Dégivrage	-	●	●
	Température de consigne	●	●	●
	Vitesse de ventilation	● <sup>(3)</sup>	●	●
	Mode de fonctionnement	●	●	●
	Affichage de l'adresse	●	●	●
	Température de la pièce	-	●	●
	Hygrométrie de la pièce	●	-	-
	Rétro-éclairage	●	●	●
<b>PROGRAMMATION</b>	Plage de programmation	-	Semaine	Semaine
	Nombre d'actions / jour	-	6	6
<b>FONCTIONS AVANCÉES</b>	Historique des erreurs	-	●	●
	Contrôle à distance par internet	-	-	●
	Verrouillage	-	Accès par mot de passe	Accès par mot de passe

(1) Si télécommande maître

(2) Pour les unités intérieures traditionnelles (cassettes, muraux, etc.)

(3) Pour les unités traditionnelles : affichage des vitesses/Pour OSMOZ : affichage AUTO

# Osmoz Room Controller



Design  
et compacte

Tactile

Pilote une zone d'un plénum Osmoz  
et/ou une unité traditionnelle  
VRF Atlantic/Fujitsu<sup>(1) (2)</sup>

**Télécommande de zone, pour un contrôle individuel de chaque espace :**

- Contrôle de la température,
- Changement de mode,
- Contrôle de la vitesse de ventilation (pour les unités intérieures traditionnelles),
- Contrôle de la position des volets (pour les unités intérieures traditionnelles),
- Mesure du taux d'humidité.

(1) Présence d'un Osmoz Smart System obligatoire.

(2) Régulation sur la sonde de reprise avec unité traditionnelle

L'architecture d'Osmoz permet d'utiliser les mêmes télécommandes pour piloter un ou plusieurs piquages Osmoz ou une unité intérieure VRF (ex : cassette) sans carte interface.



## CARACTÉRISTIQUES TECHNIQUES

Osmoz Room Controller	
<b>RÉFÉRENCE</b>	<b>876445</b>
Alimentation	230 V
Dimensions (H x L x P) mm	86 x 86 x 46,7 [16,4 + 30,3]

# Osmoz Building Controller



Télécommande  
centralisée

Écran tactile  
10"

Manipulation  
intuitive

Confort  
de lecture

Jusqu'à 35 zones

**Télécommande centralisée qui permet de :**

- Piloter la température et le mode de fonctionnement de l'ensemble des éléments du système,
- Créer une programmation horaire,
- Faire le suivi des erreurs,
- Arrêter/démarrer le système complet ou une seule zone,
- 1 seule programmation possible pour l'ensemble de la télécommande centralisée.

## CARACTÉRISTIQUES TECHNIQUES

Osmoz Building Controller	
<b>LIBELLÉ</b>	<b>OSMOZ BUILDING CONTROLLER</b>
<b>RÉFÉRENCE</b>	<b>876446</b>
Alimentation	14 V depuis l'Osmoz Smart System ou 24 V externe
Dimensions (H x L x P) mm	289 x 198 x 51,3 [5 + 46,3]

## OPTIONS

Support mural	
<b>LIBELLÉ</b>	<b>SUPPORT MURAL OSMOZ BUILDING CONTROLLER</b>
<b>RÉFÉRENCE</b>	<b>876480</b>

# Osmoz Cloud Solution



Pilotage sur site ou à distance

Abonnement de 2 ans

Tableau de bord interactif

**Système de pilotage à distance par le cloud (à partir d'un ordinateur, d'une tablette ou d'un smartphone) qui permet :**

- Le réglage de la température et le mode de fonctionnement de l'ensemble des éléments du système,
- La création d'un programme horaire par Osmoz Smart System
- Le suivi des erreurs,
- L'arrêt et le démarrage du système complet ou d'une seule zone,
- Le contrôle à distance.

## PILOTAGE CENTRALISÉ D'UN BÂTIMENT OU PLUSIEURS BÂTIMENTS SANS AUCUNE LIMITE

Lors de son déplacement pour la mise en service de Osmoz Cloud Solution, le technicien :

- Crée le compte utilisateur,
- Communique les accès à chaque utilisateur,
- Paramètre la solution pour qu'elle s'adapte au mieux aux besoins du gestionnaire.

Depuis le tableau de bord de l'application, l'utilisateur peut visualiser une carte et localiser tous les sites qui sont rattachés à ce compte.

Chaque site est décrit brièvement, l'utilisateur peut ainsi facilement sélectionner celui qu'il veut visualiser en détail.



## VISUALISATION DE TOUTE L'INSTALLATION

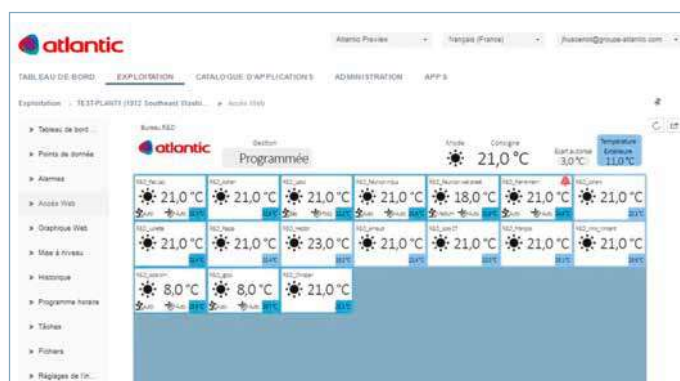

Depuis l'onglet Exploitation, l'utilisateur supervise toute l'installation.

- Il peut consulter en un coup d'oeil le mode, la température de consigne centralisée, l'écart à la consigne autorisée et la température extérieure sur le site.
- Il accède également au détail des températures de consigne et températures ambiantes de chaque espace.



- **Alarmes** : les défauts sont remontés à distance pour faciliter la maintenance. L'utilisateur peut consulter l'historique des erreurs sur l'installation afin de faire un suivi précis.
- **Graphique web** : des courbes de tendances sur les évolutions de température de consigne, température ambiante, température extérieure, position des volets, sont accessibles depuis l'application. Le suivi est plus simple à visualiser et les évolutions dans le temps sont facilement identifiables.
- **Programmation horaire** : pour optimiser l'utilisation, une programmation horaire est possible à distance. L'utilisateur peut consulter ou modifier les plages de programmation de l'installation.
- **Fichiers** : une base documentaire est accessible depuis le menu fichier. Les notices, fiches DOE et autres documents techniques relatifs à l'installation peuvent être consultés en ligne depuis cette rubrique.

Abonnement 2 ans Osmoz Cloud Solution

RÉFÉRENCE

880781



# Accompagnement Osmoz

## Logiciel et mises en service

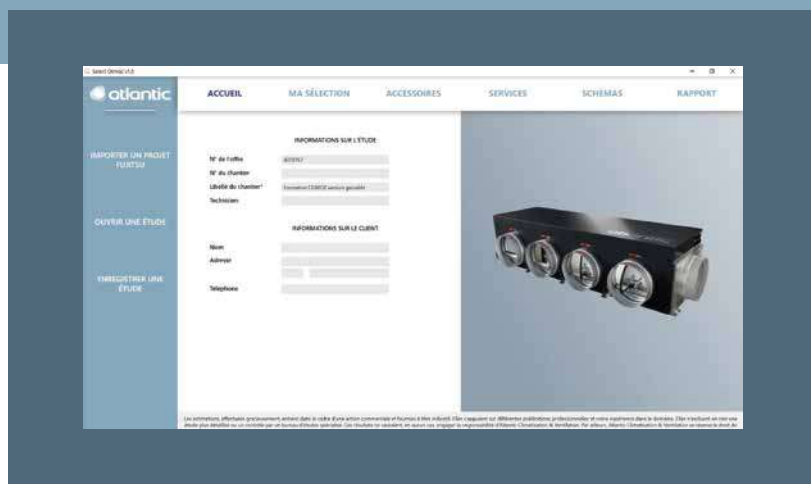

### Select Osmoz :

Ce logiciel vous aide à sélectionner des plénums et des commandes Osmoz.

Vous pouvez importer une étude créée avec le logiciel Design Simulator pour sélectionner rapidement votre solution Osmoz.

**Consulter notre service avant-vente.**

## MISES EN SERVICE OSMOZ

Afin d'assurer une installation et une utilisation optimales de la solution Osmoz, Atlantic vous accompagne avec une offre de services spécifiques Osmoz obligatoires.

Détail des prestations :

<b>Pré-visite*</b>	<b>réf. 880806</b> et sélectionner la case Osmoz
<b>Mise en service réseau VRF*</b>	<b>réf. 880807</b> (jusqu'à 13 UI)
<b>MISE EN SERVICE UI SUPPLÉMENTAIRE</b>	<b>réf. 880808</b> (à partir de la 14e UI non connectées à un plénum Osmoz)
<b>Mise en service Plénum Osmoz*</b>	<b>réf. 881078</b> (un code par plénum Osmoz inclut la mise en service de l'unité intérieure)
<b>Mise en service Osmoz Cloud Solution*</b>	<b>réf. 880785</b> (un code par Osmoz Smart System)

\*Obligatoire

## EXEMPLES DE MISES EN SERVICE

L'offre de services Osmoz doit être adaptée selon la nature du chantier.

Voici quelques exemples d'accompagnement :

<b>Exemples pour un chantier composé de :</b>	<b>Mises en service à commander :</b>
1 unité extérieure 10 unités intérieures 9 plénums Osmoz	1 pré-visite - 880806 1 mise en service réseau VRF - 880807 9 mises en service Osmoz - 881078
2 unités extérieures (1 seul circuit frigorifique) 30 unités intérieures 27 plénums Osmoz 2 Osmoz Smart Systems 2 Abonnements Osmoz Cloud Solution	1 pré-visite - 880806 1 mise en service réseau VRF - 880807 27 mises en service Osmoz - 881078 2 mises en service Osmoz Cloud Solution - 880785
2 unités extérieures (2 circuits frigorifiques) 30 unités intérieures 27 plénums Osmoz 2 Osmoz Smart Systems 2 abonnements Osmoz Cloud Solution	1 pré-visite - 880806 1 mise en service réseau VRF - 880807 1 mise en service circuit frigo. supp. - 880809 27 mises en service Osmoz - 881078 2 mises en service Osmoz Cloud Solution - 880785

# Pack Hôtel

Offre complète climatisation et diffusion d'air pour plus de confort et d'économies d'énergie



## + PRODUITS

- **Packs tout-en-un pour une chambre :**
  - quel que soit le pack choisi (Basic, Performance, Premium) : une solution complète climatisation et diffusion d'air
- **De l'indispensable à la solution haut de gamme :**
  - 3 niveaux de packs proposés selon le besoin de l'application
- **Packs adaptés selon la taille de la chambre :**
  - 3 tailles différentes pour chaque pack pour s'adapter aux surfaces de chambre jusqu'à 25 m<sup>2</sup>

### PACK BASIC

Ce pack est adapté pour une chambre d'hôtel d'un niveau standard. Il est composé de : l'unité intérieure, la télécommande simplifiée hôtel (pour plus de détails, voir p. 937), les grilles de soufflage et de reprise.

- **Micro-gainable ARXX**
- **Télécommande simplifiée hôtel**
- **Grille de soufflage GDF 600 x 150**
- **Contre cadre de la grille de soufflage**
- **Grille de reprise GPF 400 x 200**



### PACK PERFORMANCE

Avec le Room Energy Controller, l'utilisation de l'énergie devient rationnelle en empêchant les fonctionnements non désirés.

Il permet de réaliser jusqu'à 30% d'économies grâce à la gestion des plages d'occupation, au verrouillage de la télécommande et la gestion des phases d'ouvertures des fenêtres.

#### + ROOM ENERGY CONTROLLER



### PACK PREMIUM

La grille de soufflage intelligente offre un confort de diffusion haut de gamme pour les applications les plus exigeantes.

La surconsommation est évitée avec une température dans la pièce conforme à la température de consigne. Associée au Room Energy Controller, le client dispose du « juste confort » et l'hôtelier de la « juste consommation ». Le pack PREMIUM permet de réaliser jusqu'à 35% d'économies.

#### + GRILLE DE SOUFFLAGE INTELLIGENTE



Note :  
Pour plus de détails : - sur le micro-gainable, voir p. 945  
- sur la télécommande simplifiée, voir p. 967  
- sur le Room Energy Controller, voir p. 967

## GUIDE DE CHOIX PACK HÔTEL











	BASIC	PERFORMANCE	PREMIUM
SOLUTION TOUT-EN-UN	★★	★★★★	★★★★
CONFORT	★★	★★	★★★★
ÉCONOMIES D'ÉNERGIE	★	★★★★	★★★★

## LIBELLÉS ET CONTENU DES PACKS HÔTEL

	BASIC		PERFORMANCE		PREMIUM	
	DÉSIGNATION	RÉF.	DÉSIGNATION	RÉF.	DÉSIGNATION	RÉF.
<b>PACK HÔTEL T4</b> Chambre jusqu'à 10 m <sup>2</sup> *	Micro-gainable ARXK 4 GLGH	876350	Micro-gainable ARXK 4 GLGH	876350	Micro-gainable ARXK 4 GLGH	876350
	Télécommande simplifiée hôtel UTY-RHRY	809029	Télécommande simplifiée hôtel UTY-RHRY	809029	Télécommande simplifiée hôtel UTY-RHRY	809029
	Grille de soufflage GDF 600 x 150	528101	Grille de soufflage GDF 600 x 150	528101	Grille de reprise GPF 400 x 200	535210
	Contre-cadre de la grille de soufflage	528559	Contre-cadre de la grille de soufflage	528559	Room Energy Controller	876233
	Grille de reprise GPF 400 x 200	535210	Grille de reprise GPF 400 x 200	535210	<b>Grille de soufflage intelligente UTD-GXTA-W</b>	809526
	—	—	<b>Room Energy Controller</b>	876233	—	—
<b>PACK HÔTEL T7</b> Chambre jusqu'à 22 m <sup>2</sup> *	Micro-gainable ARXK 7 GLGH	876351	Micro-gainable ARXK 7 GLGH	876351	Micro-gainable ARXK 7 GLGH	876351
	Télécommande simplifiée hôtel UTY-RHRY	809029	Télécommande simplifiée hôtel UTY-RHRY	809029	Télécommande simplifiée hôtel UTY-RHRY	809029
	Grille de soufflage GDF 600 x 150	528101	Grille de soufflage GDF 600 x 150	528101	Grille de reprise GPF 400 x 200	535210
	Contre-cadre de la Grille de soufflage	528559	Contre-cadre de la Grille de soufflage	528559	Room Energy Controller	876233
	Grille de reprise GPF 400 x 200	535210	Grille de reprise GPF 400 x 200	535210	<b>Grille de soufflage intelligente UTD-GXTA-W</b>	809526
	—	—	<b>Room Energy Controller</b>	876233	—	—
<b>PACK HÔTEL T9</b> Chambre jusqu'à 25 m <sup>2</sup> *	Micro-gainable ARXK 9 GLGH	876352	Micro-gainable ARXK 9 GLGH	876352	Micro-gainable ARXK 9 GLGH	876352
	Télécommande simplifiée hôtel UTY-RHRY	809029	Télécommande simplifiée hôtel UTY-RHRY	809029	Télécommande simplifiée hôtel UTY-RHRY	809029
	Grille de soufflage GDF 600 x 150	528101	Grille de soufflage GDF 600 x 150	528101	Grille de reprise GPF 400 x 200	535210
	Contre-cadre de la grille de soufflage	528559	Contre-cadre de la grille de soufflage	528559	Room Energy Controller	876233
	Grille de reprise GPF 400 x 200	535210	Grille de reprise GPF 400 x 200	535210	<b>Grille de soufflage intelligente UTD-GXTA-W</b>	809526
	—	—	<b>Room Energy Controller</b>	876233	—	—

\* Surface calculée pour une température extérieure de -7°C et pour une hauteur sous plafond standard, à valider par une étude de dimensionnement.

**TABLEAU RÉCAPITULATIF DES FONCTIONS DES TÉLÉCOMMANDES POUR LES VRF GAMME ATLANTIC/FUJITSU**

	Sonde de température intégrée					Infra-rouge	Centralisée tactile	Centralisée écran tactile IP	Logiciel de pilotage centralisé (400 UI)	Logiciel de pilotage centralisé (1 600 UI)	
	Filaire écran tactile	Filaire compacte encastrable	Filaire	Simplifiée	Simplifiée <sup>(1)</sup>						
Mode de communication	2 fils	2 fils	2 fils	2 fils	2 fils	IR	BUS	BUS	BUS	BUS	
<b>LIBELLÉ</b>	<b>UTY-RNRYZ5</b> 	<b>UTY-RCRYZ1</b> 	<b>UTY-RLRY</b> 	<b>UTY-RSRY</b> 	<b>UTY-RHRY</b> 	<b>UTY-LNHY</b> 	<b>UTY-DCGYZ2</b> 	<b>UTY-DTGYZ1</b> 	<b>UTY-ALGXZ1<sup>(3)</sup></b> 	<b>UTY-APGXZ1<sup>(3)</sup></b> 	
<b>RÉFÉRENCE</b>	<b>876554</b>	<b>809034</b>	<b>876138</b>	<b>809030</b>	<b>809029</b>	<b>809448</b>	<b>876555</b>	<b>876280</b>	<b>876146</b>	<b>876145</b>	
Nombre de zones maximum	1	1	1	1	1	1	100	400	400	1600	
Nombre d'unités intérieures maximum	16	1	16	16	16	16	100	400	400	1600	
Nombre de groupes d'UI maximum	-	-	-	-	-	-	50	400	400	1600	
<b>Contrôle des fonctions de la climatisation</b>	Marche / arrêt (On / Off)	●	●	●	●	●	●	●	●	●	
	Réglage mode de fonctionnement	●	●	●	●	-	●	●	●	●	
	Réglage vitesse ventilateur	●	●	●	●	●	●	●	●	●	
	Réglage température de consigne	●	●	●	●	●	●	●	●	●	
	Limite de la temp. de consigne	●	-	●	●	●	-	●	●	●	
	Mode test	●	●	●	●	-	●	●	-	-	
	Réglage des volets haut / bas	●	●	●	●	●	●	●	●	●	
	Réglage des volets droite / gauche	●	●	●	-	-	●	●	●	●	
	Redémarrage automatique	-	-	-	-	-	-	●	●	●	
	Réglage groupe	-	-	-	-	-	-	●	●	●	
	Verrouillage télécommande	-	-	-	-	-	-	●	●	●	
<b>Affichage</b>	Mode économie	●	●	●	-	-	●	●	●	●	
	Défauts	●	●	●	●	●	-	●	●	●	
	Dégivrage	●	●	●	●	●	-	●	●	●	
	Heure	●	-	●	-	-	●	●	●	●	
	Jour de la semaine	●	-	●	-	-	-	●	●	●	
	Verrouillage télécommande	●	-	●	●	●	-	●	●	●	
	Priorité froid / chaud	●	-	●	●	●	-	●	●	●	
	Affichage de l'adresse	●	-	●	●	●	-	●	●	●	
	Température de la pièce	●	-	-	-	-	-	-	-	-	
	Rétro-éclairage	●	●	-	●	●	-	●	●	-	
	<b>Timer</b>	Programmation	Plage de prog.	Semaine	-	Semaine	-	-	Semaine	Année	Année
On/Off, temp. mode, temps / jour			8	-	4	-	-	20	20	144	144
Arrêt automatique (Auto off timer)		●	●	●	-	-	-	-	-	-	
Jour férié (Day off)		●	-	●	-	-	-	●	●	●	
Pas mini de programmation (Minutes)		10-30	30	30	-	-	5	10	10	10	10
<b>Fonctions avancées</b>	Surveillance état du système	-	-	-	-	-	●	●	●	●	
	Calcul consommation électrique	-	-	-	-	-	-	Option UTY-PTGXA	Option UTY-PLGXA2	●	
	Historique des erreurs	●	-	●	●	●	-	●	●	●	
	Arrêt d'urgence	-	-	-	-	-	● <sup>(2)</sup>	● <sup>(2)</sup>	-	-	
	Contrôle à distance par internet	-	-	-	-	-	-	●	●	Option UTY-PLGXR2	●
	Message d'erreur par e-mail	-	-	-	-	-	-	●	●	Option UTY-PLGXR2	●
	Optimisation des consommations électriques	-	-	-	-	-	-	-	-	Option UTY-PLGXE2	Option UTY-PEGXZ1
	Contrôle d'équipements tiers	-	-	-	-	-	-	-	-	Option UTY-PLGXX2	-
Verrouillage	Verrouillage enfant	-	Verrouillage enfant	-	-	-	-	-	-	-	

(1) Il n'y a pas de bouton mode de fonctionnement (Master control).  
 (2) Fonction disponible uniquement à partir du contact entrée.

(3) Il est nécessaire de rajouter une interface USB Echelon (référence : 809380).

# Télécommande centralisée tactile IP

Grand tertiaire



UTY-DTGYZ1

- Pilote jusqu'à 400 unités intérieures
- Notification d'alarme par e-mail
- Possibilité de piloter l'installation via un serveur web, en connexion IP
- Calcul et répartition de la consommation élec. (en option) avec différenciation entre consommation en mode chaud / mode froid.

- **Programmation à distance via IP.**
- **Gestion possible par profil** (création de profil avec différents droits d'accès et en définissant les UI qui lui sont rattachées).
- **Système évolutif** : réaffectation possible des zones de régulation et des programmations.
- **Paramétrage du mode silence** sur la télécommande.

Disponible jusqu'au 4<sup>e</sup> trimestre 2022

## VERSION DE BASE

### Pilotage à distance

- Le système VRF peut être piloté via la connexion IP.
- Aucune application dédiée n'est requise, simplement un navigateur Internet (type Internet Explorer).
- Un envoi d'e-mail automatique peut être paramétré en cas d'erreur.

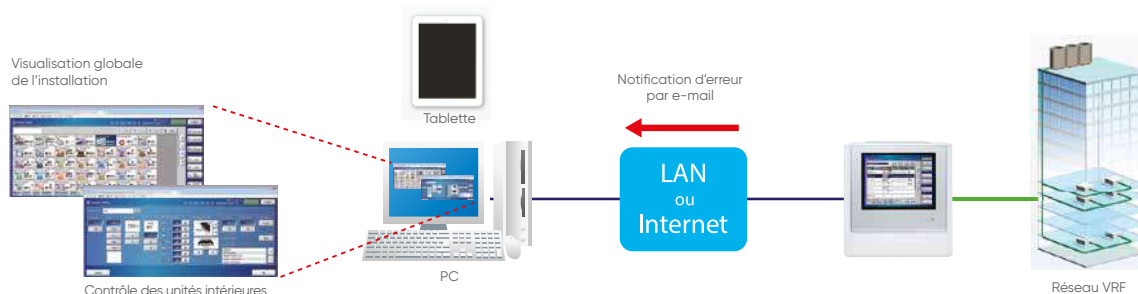

### Programmation à distance

Il est possible de réaliser la programmation à distance si le profil de l'utilisateur le permet. Ainsi, la gestion des sites distants est simplifiée et la maîtrise de l'installation est totale.



## OPTION

### Calcul et répartition de la consommation électrique (option UTY-PTGXA)

Il est possible de connecter un compteur électrique et ainsi calculer la consommation électrique et la répartir entre les différents locataires. Cette option se paramètre pour les réglages initiaux avec un PC.

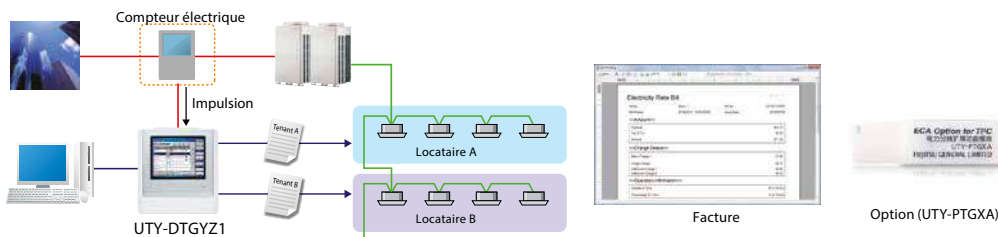

Répartition en mode chaud et froid.

Télécommande centralisée tactile IP	
LIBELLÉ	UTY-DTGYZ1
RÉFÉRENCE	876280
Alimentation	Monophasé 230 V - 50 HZ
Dimensions (HxLxP)	mm 260 x 246 x 54
Poids	g 2150
Interface	USB 2.0

Option comptage d'énergie	
LIBELLÉ	UTY-PTGXA
RÉFÉRENCE	876176

# Télécommande centralisée tactile

Petit et moyen tertiaire

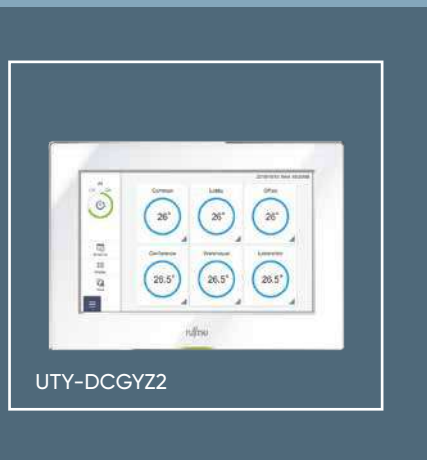

Pilote jusqu'à 100 unités intérieures

Notification d'alarme par email

Manipulation ergonomique et intuitive

Pilotage à distance

- **Pilotage et gestion simplifiés à distance** via un ordinateur ou un smartphone
- **Résolution des erreurs simplifiée** grâce à l'outil d'aide à la résolution des erreurs
- **Écran tactile 7" au design épuré** permet un contrôle intuitif de l'installation

## FACILITÉ D'UTILISATION

L'écran tactile de 7" en couleur, permet un contrôle intuitif et individuel des unités intérieures.

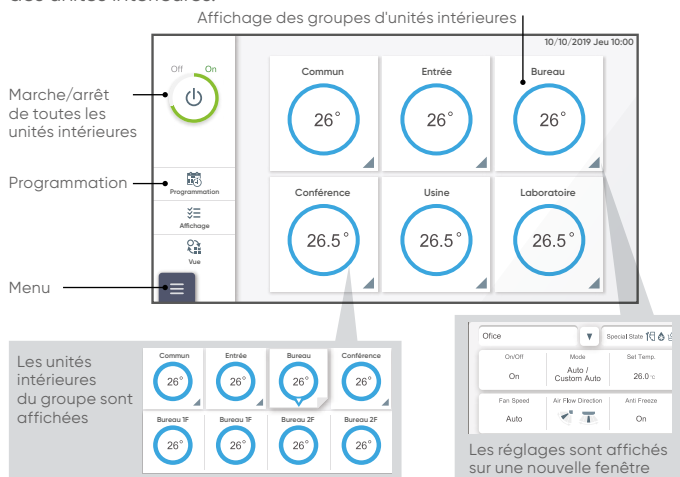

La télécommande centralisée permet d'afficher jusqu'à 50 groupes qui peuvent être renommés (groupes et télécommandes).

## CONTRÔLE À DISTANCE

Partout, à tout moment, il est possible de contrôler l'état du système via un smartphone :

- pilotage et gestion simplifiés de l'installation
- notification d'erreur par email

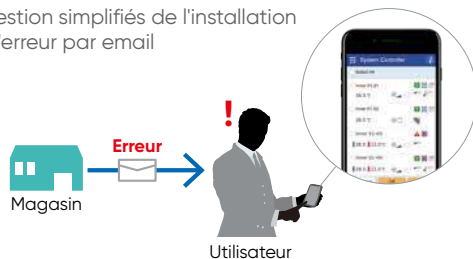

## RELEVÉ DES CAPTEURS SUR SITE OU À DISTANCE

Il est possible de faire un relevé des capteurs principaux des unités intérieures et extérieures sur site ou à distance. Cette fonction vous permet de réaliser un diagnostic plus précis afin de gagner du temps lors de vos interventions.

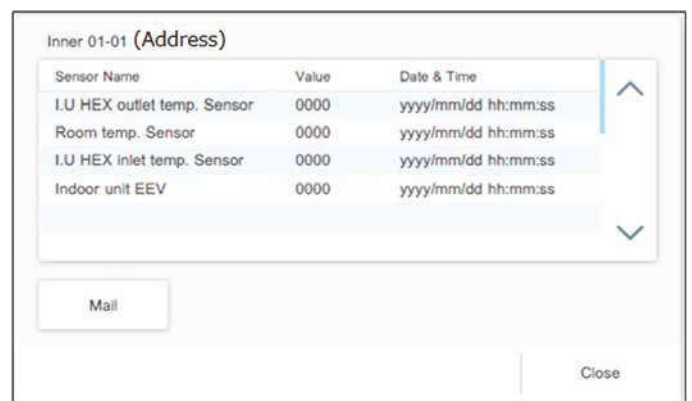

## RÉSOLUTION DES ERREURS

Lorsqu'un message d'erreur apparaît, une explication détaillée est disponible pour aider à la résolution du problème.

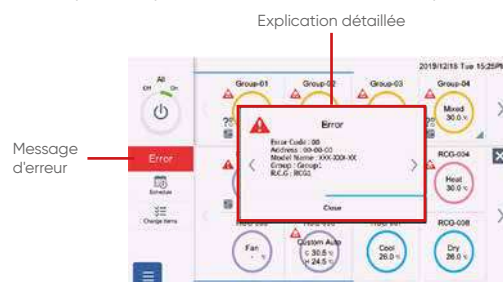

### Télécommande centralisée tactile IP

LIBELLÉ  
RÉFÉRENCE

UTY-DCGYZ2  
876555

Alimentation

Monophasé 230 V - 50 HZ

Dimensions (H x L x P)

mm

135 x 216 x 38

Poids

g

750

# Télécommande filaire à écran tactile

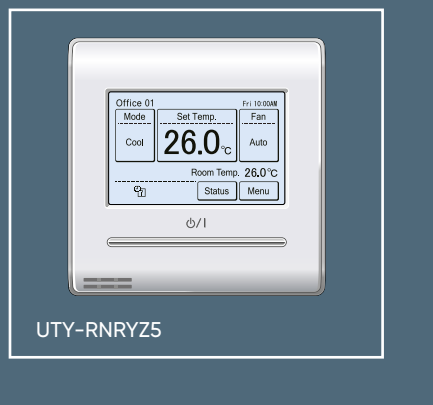

- |   |  |   |
|---|--|---|
| <b>Pilote jusqu'à 16 unités intérieures</b> | <b>Limitation des températures de consigne</b> | • Véritable outil pour la <b>gestion d'une zone</b> .                     |
| <b>Fonction économies d'énergie</b>         | <b>Écran tactile</b>                           | • Offre de nombreuses <b>solutions de programmation et de fonctions</b> . |
|   |  | • <b>Augmente le confort</b> des occupants.                               |
|   |  | • <b>Solution performante d'économies d'énergie</b> .                     |

## CONTRÔLE INTUITIF ET PRÉCIS

- La température intérieure est détectée par la présence d'une sonde au sein même de la télécommande.
- Cette sonde apporte plus de précision de régulation et de confort aux occupants.

## PROGRAMMATION HEBDOMADAIRE

- 2 programmations, par exemple été et hiver, peuvent être programmées.
- 8 paramètres sont modifiables par jour (ON/OFF, température de consigne, mode de fonctionnement, temps de fonctionnement).

## FONCTION SERVEUR

Trois fonctions possibles :

- Rotation des unités qui traitent le local serveur (alternance de fonctionnement des unités installées).
- Fonction "secours" en cas de dysfonctionnement d'une des unités installées.
- Fonction "support" en cas de non atteinte de la consigne d'une des unités installées.

## INSTALLATION ET MAINTENANCE SIMPLIFIÉE

### Historique d'erreurs intégré

- Les erreurs provenant de l'unité intérieure ou de la télécommande sont sauvegardées dans l'historique.
- L'historique peut enregistrer jusqu'à 32 erreurs.

### Adressage automatique

- Réduction des erreurs et du temps d'installation par rapport aux solutions actuelles (roue codée).

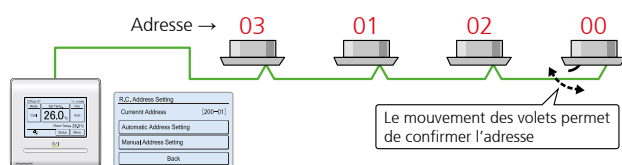

## LIMITATION DES TEMPÉRATURES DE CONSIGNE ET VERROUILLAGE FONCTION

- La plage de température de consigne peut être limitée pour chaque mode de fonctionnement.

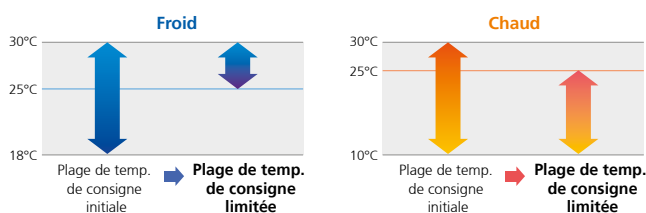

Il est possible de verrouiller la télécommande pour éviter les paramètres non désirés.

### Ajustement de la température ambiante mesurée

- La température ambiante mesurée peut s'ajuster de plus ou moins 4°C par palier de 0,5°C.

## Télécommande filaire à écran tactile

LIBELLÉ	UTY-RNRYZ
RÉFÉRENCE	876554
Alimentation	DC 12 V (fourni par l'unité intérieure)
Dimensions (H x L x P)	120 x 120 x 20
Poids	220

# Télécommande filaire compacte encastrable

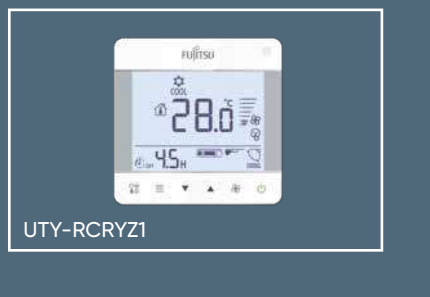

Design épuré

Communication 2 fils

- Fonction simplifiée pour faciliter l'utilisation.
- Sonde de température intégrée pour une meilleure régulation.
- Installation facilitée.

## ÉCRAN LARGE ET PILOTAGE INTUITIF



## DESIGN ÉPURÉ



## FACILITÉ D'INSTALLATION

La conception de cette télécommande permet de s'adapter aux boîtiers d'encastrement pour cloison creuse.

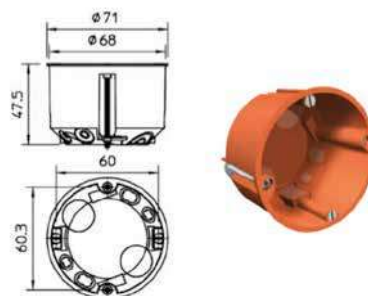

### Télécommande filaire compacte 2 fils

LIBELLÉ RÉFÉRENCE		UTY-RCRYZ1 809034
Alimentation		alimentation par l'unité intérieure
Consommation	W	max 0,6 W
Dimensions (HxLxP)	mm	86 x 86 x 44
Poids	g	135



# Télécommandes simplifiées

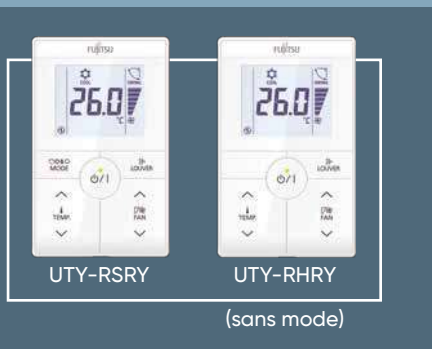

Pilote jusqu'à  
16 unités intérieures  
dans une même zone

Communication  
2 fils

- **Fonctions simplifiées** pour faciliter l'utilisation.
- **Design épuré** pour convenir à tous types d'intérieur.
- **Sonde de température intégrée** pour une meilleure régulation.
- **Paramétrage des limitations de température de consigne.**

## FONCTIONS DISPONIBLES

LIBELLÉ	Fonctions	UTY-RSRY	UTY-RHRY
Pilotage	ON/OFF	•	•
	Choix du mode de fonctionnement	•	-
	Vitesse de ventilation	•	•
	Température de consigne	•	•
	Position des volets (verticale)	•	•
	Limitation de température de consigne	•	•
	Test	•	•
Visualisation	Température de la pièce	•	•
	Erreur	•	•
	Dégivrage	•	•
	Verrouillage télécommande	•	•
	Priorité froid / chaud	•	•
	Témoin filtre	•	•
	Adresse	•	•
Rétro éclairage	•	•	

## LIMITATION DES TEMPÉRATURES DE CONSIGNE

Pour générer des économies, la télécommande simplifiée peut être paramétrée avec des limitations de températures de consigne. La télécommande centralisée n'est ainsi plus nécessaire.

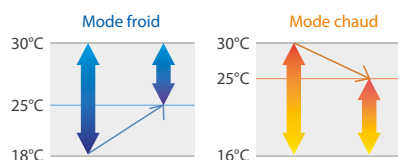

### Télécommande simplifiée 2 fils

LIBELLÉ	UTY-RSRY	UTY-RHRY
RÉFÉRENCE	809030	809029
Alimentation	DC 12V fournie par l'UI	
Consommation	W	Max 0.3W
Dimensions (H x L x P)	mm	120 x 75 x 19
Poids	g	120

# Room Energy Controller

Optimisation  
du fonctionnement  
de l'unité intérieure

Limitation  
du fonctionnement  
de l'unité intérieure

Jusqu'à 30% d'économies de consommation énergétique

- **Adapté au rythme de vie** (occupation et inoccupation) du local traité.
- **Détection des ouvertures et fermetures des fenêtres.**
- **Verrouillage possible de la télécommande locale** pour éviter tout fonctionnement énergivore.

### Room Energy Controller

LIBELLÉ	UTY-TERX
RÉFÉRENCE	876233
Alimentation	alimentation par l'unité intérieure
Dimensions (HxLxP)	mm 43 x 140 x 117
Poids	g 250

## VERROUILLAGE DE LA TÉLÉCOMMANDE

Verrouiller la télécommande locale lorsque celle-ci ne doit pas être utilisée par l'occupant (pas de présence détectée dans le local, fenêtre ouverte). Ainsi, l'utilisateur ne peut pas créer de surconsommations liées à des fonctionnements non désirés.

### Principe de fonctionnement dans un hôtel

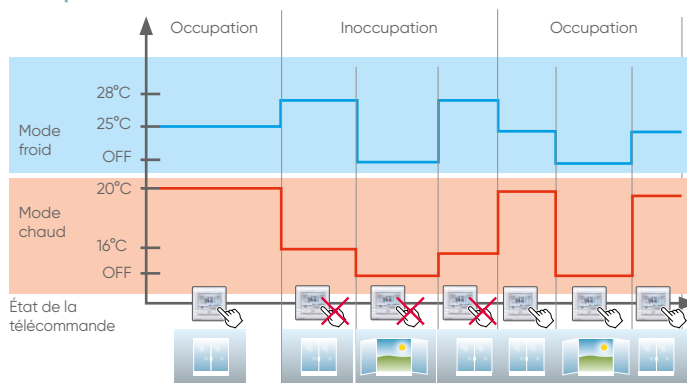

# Grille de soufflage intelligente

## UTD-GXTA-W et UTD-GXTB-W



Design épuré

Fonctionnement parfaitement adapté au gainable

- Le design de la grille intelligente est adaptée à toutes les configurations.

- La position des volets s'adapte intelligemment au mode de fonctionnement du gainable.

- Lorsque l'unité intérieure s'arrête, les volets se ferment automatiquement.

### SYNCHRONISATION PARFAITE AVEC LE GAINABLE

Le fonctionnement de la grille intelligente est parfaitement adapté au gainable connecté. Automatiquement, la grille s'ouvre et se ferme en fonction des choix de l'utilisateur.

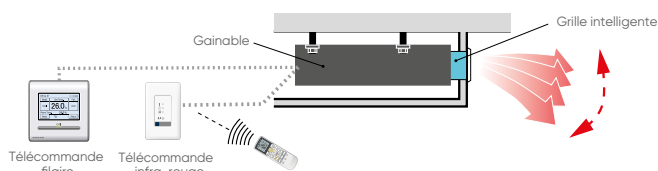

### GRILLE INTELLIGENTE

LIBELLÉ	UTD-GXTA-W	UTD-GXTB-W
RÉFÉRENCE	809526	809527
ALIMENTATION	Par l'unité intérieure	
Distance max entre gainable et grille	m	1
Dimensions (HxLxP)	mm	180 x 683 x (84+9)
Poids	kg	2
Couleur	blanc	blanc
<b>COMPATIBILITÉ</b>		
ARXD 4 - 14	•	-
ARXK 4 - 14	•	-
ARXD 18	-	•
ARXK 18	-	•

# Carte additionnelle multi-locataires

## UTZ-GXXC



Permet l'alimentation continue de l'unité intérieure

Évite la création d'erreur liée à la coupure d'alimentation

- Idéale pour les applications multi-locataires.

- Idéale pour les applications de logements collectifs.

### LE PRINCIPE

- A : la coupure de l'alimentation principale est détectée par le relais intégré dans l'UTZ-GXXC.
- B : l'alimentation de l'unité intérieure est réalisée via la carte additionnelle.
- C : lorsque l'unité intérieure est alimentée par la carte, une notification est envoyée.

### CARTE ADDITIONNELLE

LIBELLÉ	UTZ-GXXC
RÉFÉRENCE	876556
Alimentation	Monophasé 24 V - 50 Hz
Dimensions (HxLxP)	mm 178 x 200 x 97
Poids	g 800

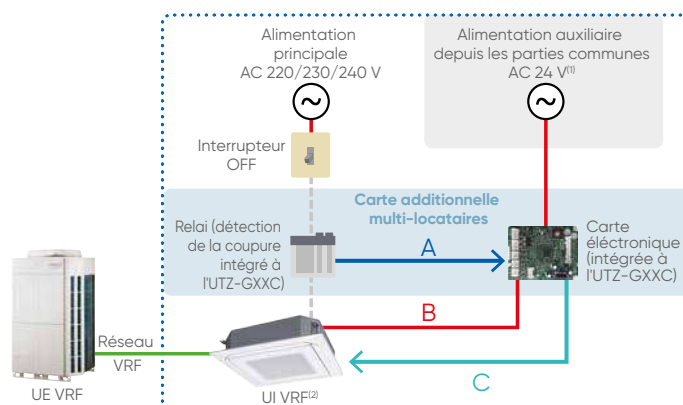

(1) Prévoir un transformateur 200 V-24 V depuis une alimentation auxiliaire à l'alimentation principale. Hors fourniture.

(2) Vérifier les compatibilités dans les options des unités intérieures à partir de la p. 936.

# Passerelles de communication GTB/GTC

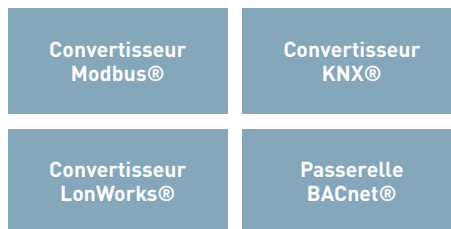

## LE PRINCIPE

- Les passerelles de communications GTB/GTC permettent de relier le système VRF à un système centralisé de pilotage (GTB/GTC).
- La gamme VRF Atlantic/Fujitsu est compatible avec les 4 principaux protocoles de communication du bâtiment : KNX, ModBus, LonWorks et BACnet.

- Il est ainsi possible de piloter les fonctions telles que le mode de fonctionnement, la température, les vitesses de ventilation, le renvoi d'alarmes, etc.

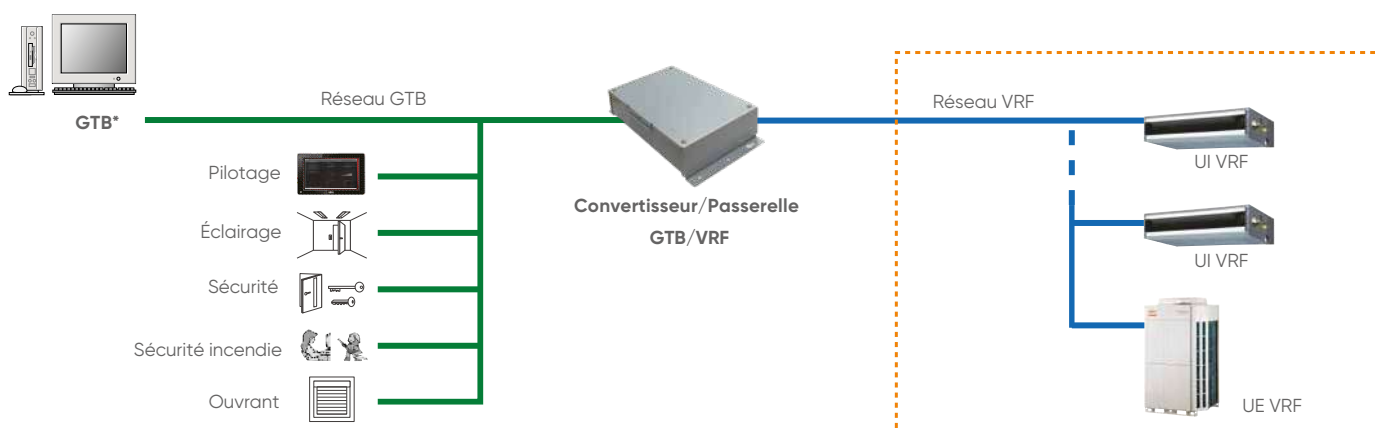

\* Gestion Technique du Bâtiment

## LES PASSERELLES/CONVERTISSEURS GTB

Passerelles de communication GTB / GTC					
LIBELLÉ	UTY-VL6X	UTY-VB6X	UTY-ABGXZ1	UTY-VK6X	UTY-VM6X
DÉSIGNATION	Convertisseur LonWorks®	Passerelle BACnet® / IP	Passerelle logiciel BACnet® / IP	Convertisseur KNX®	Convertisseur ModBus® RS485
RÉFÉRENCE	809418	876231	876230	876232	876195
Nombre d'UI max pilotables par passerelle / convertisseur	128	128	1600	128	128
Nombre d'UE max pilotables par passerelle / convertisseur	100	100	400	100	100
Nombre de réseaux BUS VRF max pilotable par passerelle / convertisseur	1	1	4	1	1
Nombre de passerelles / convertisseurs connectables sur un réseau BUS VRF	1	4	1	9	9

# Batteries thermodynamiques VRF

Pour Duotech et Rotatech



## + PRODUITS

- **Solution Exclusive développée par Atlantic :**
  - association alliant la performance énergétique du VRF et l'efficacité d'une double flux-maintien du débit d'air même en période de dégivrage
  - cycle de démarrage optimisé
  - batterie thermodynamique avec surface d'échange augmentée
- **Solution Plug and Play garantie :**
  - régulation intégrée d'usine
  - carte d'interface DX kit VRF Atlantic pour une communication et un fonctionnement garantis
- **Installation simplifiée :**
  - montage intérieur ou extérieur avec l'option toiture
  - montage au soufflage du caisson double flux Atlantic jusqu'à une distance de 10 m



(1) Mise en service obligatoire par Atlantic sur le système complet.

## PRINCIPE DE FONCTIONNEMENT

La batterie thermodynamique BTH est une solution complète, intelligente et autonome de préchauffage, chauffage et refroidissement de l'air, dans les installations de VMC et de traitement de l'air.

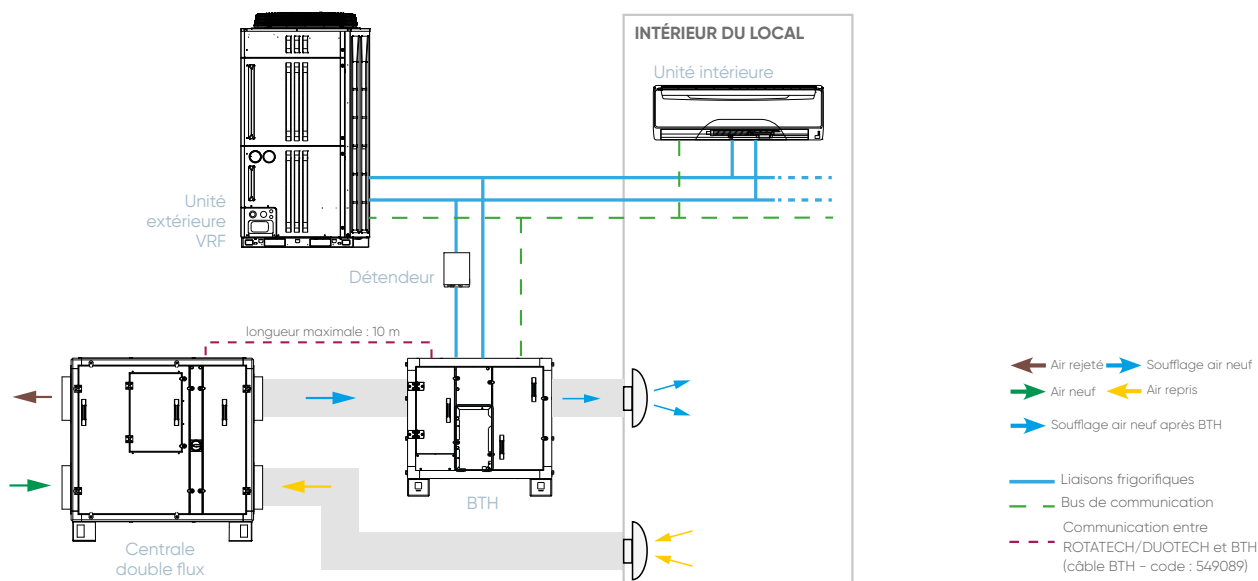

## 2 NIVEAUX DE PUISSANCE PROPOSÉS

### BTH 1 VRF ( $\Delta T \sim 10^\circ\text{C}$ ) :

à associer à une unité extérieure de VRF Atlantic/Fujitsu pour assurer le préchauffage et (ou) le pré-refroidissement de l'air de VMC.

### BTH 2 VRF ( $\Delta T \sim 20^\circ\text{C}$ ) :

à associer à une unité extérieure VRF Atlantic/Fujitsu pour assurer le chauffage et (ou) le refroidissement d'un local.

## CARACTÉRISTIQUES TECHNIQUES

### DIMENSIONS - VERSION VRF

Le dimensionnement doit être réalisé par notre service technique afin d'assurer la bonne sélection de la centrale et de l'unité extérieure.

Pour toute demande, consultez le service avant-vente au : 04 72 10 27 70.

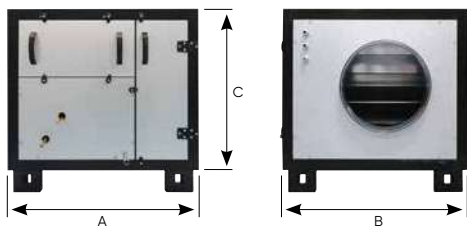

LIBELLÉ	A mm	B mm	C mm	Poids kg
BTH 06-15	900	870	750	113
BTH 20-27	900	1070	750	135
BTH 35-47	1200	1070	1050	160
BTH 58-80	1400	1270	1200	195

### LIAISONS FRIGORIFIQUES - VERSION VRF

Tous les modèles BTH sont compatibles avec les gammes VRF et Duotech/Rotatech.

	LIBELLÉ	Liaisons frigorifiques de l'échangeur	
		Liquide	Gaz
BTH 1 VRF	BTH 1 VRF 20-27	3/8"	5/8"
	BTH 1 VRF 35-47	3/8"	5/8"
	BTH 1 VRF 58-80	1/2"	7/8"
BTH 2 VRF	BTH 2 VRF 06-15	3/8"	5/8"
	BTH 2 VRF 20-27	3/8"	5/8"
	BTH 2 VRF 35-47	1/2"	7/8"
	BTH 2 VRF 58-80	1/2"	7/8"

Servitude droite (suffixe D)		Servitude gauche (suffixe G)	
LIBELLÉ	RÉF.	LIBELLÉ	RÉF.
<b>BATTERIE THERMODYNAMIQUE FONCTIONNANT AVEC UNE UNITÉ EXTÉRIEURE DE VRF</b>			
Version VRF - Puissance 1 (ΔT ~ 10°C)			
BTH1 VRF 20-27D	549488	BTH1 VRF 20-27G	549489
BTH1 VRF 35-47D M172	549951	BTH1 VRF 35-47G M172	549952
BTH1 VRF 58-80D	549518	BTH1 VRF 58-80G	549519
Version VRF - Puissance 2 (ΔT ~ 20°C)			
BTH2 VRF 06-15D	549492	BTH2 VRF 06-15G	549493
BTH2 VRF 20-27D	549494	BTH2 VRF 20-27G	549495
BTH2 VRF 35-47D M172	549953	BTH2 VRF 35-47G M172	549954
BTH2 VRF 58-80D	549520	BTH2 VRF 58-80G	549521

### 2 MODES DE RACCORDEMENTS

#### Connexion simple



De 50 à 100% de la puissance du groupe extérieur

#### Connexion mixte\*

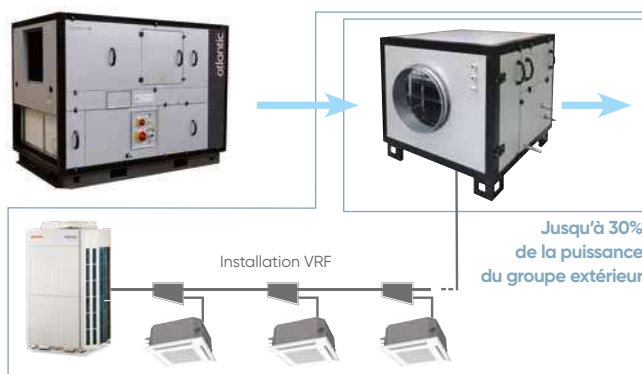

De 50 à 100% de la puissance du groupe extérieur

\* Sauf gammes MINI VRF-4 et MINI VRF-S4.

### OPTIONS MONTÉES D'USINE

#### Toiture pour montage extérieur

LIBELLÉ	RÉF.
TOIT BTH 06-15	549522
TOIT BTH 20-27	549523
TOIT BTH 35-47	549524
TOIT BTH 58-80	549525

#### Support pour suspension de la BTH

4 pattes insérées dans le châssis

LIBELLÉ	RÉF.
SUP BTH 06-15	549526
SUP BTH 20-27	549527
SUP BTH 35-47	549528

#### Panneaux pour raccordement

circulaire double peau  
Jeu de 2 panneaux DP

LIBELLÉ	Ø	RÉF.
PCR BTH 06-15	400	549669
PCR BTH 20-27	450	549670
PCR BTH 35-47	500	549671

Pour plus d'informations (dimensions, références, prix) se reporter aux pages 413 à 417.d

### ACCESSOIRES

#### Détendeur + séparateur

indispensable pour votre installation

LIBELLÉ	Puissance	RÉF.
UTP-VX30A	De 5,1 à 9 kW	876211
UTP-VX60A	De 9,1 à 18 kW	876212
UTP-VX90A	De 18,1 à 28 kW	876213
2 x UTP-VX90A	De 28,1 à 50,4 kW	2 x 876213
2 x UTP-LX180A	De 28,1 à 50,4 kW	2 x 876142

#### Trémie "rond-carré" pour BTH 58-80

longueur 660 mm

LIBELLÉ	Ø	RÉF.
TCR BTH 58-80	710	549672

#### Faisceau de 16 brins pour raccordement

de la BTH sur la centrale Duotech ou Rotatech - longueur 10 m

LIBELLÉ	RÉF.
CABLE BTH	549089

Pour le montage et les références avec détendeur, se reporter à la page 949.

# Accessoires de communication

## Accessoires de télécommandes

LIBELLÉ	Désignation	RÉF.
UTY-TERX	Room Energy Controller	876233
UTY-VG6XZ1	Convertisseur de réseau split et maxi-multi	876092
UTY-VT6X	Convertisseur compact VRF Split	876197
UTY-VT6XV	Convertisseur VRF Split	876198



## Accessoires d'unités intérieures

LIBELLÉ	Désignation	RÉF.
UTB YWB/C	Kit Récepteur IR gainable (ARXD 04 GALH) <sup>(1)</sup>	809353
UTY-TRHX	Kit Récepteur IR (cassette 1 voie, cassette 3 voies et gainables) <sup>(1)</sup>	876441
UTY-LBHXD	Kit Récepteur IR cassettes 800 x 800 <sup>(1)</sup>	876258
UTY-SHZXC	Détecteur de présence blanc pour cassettes 800 x 800	875056
UTY-TFSXZ1	Interface Wifi	875100

(1) Avec télécommande fournie.



## Accessoires de réseaux de communication

LIBELLÉ	Désignation	RÉF.
ADAPTEUR USB ECHELON	Interface USB Echelon	809380
UTY-VS6XZ1	Amplificateur de signal	876093



## Logiciels de maintenance

LIBELLÉ	Désignation	RÉF.
UTY-AS6XZ1 <sup>(2)</sup>	Logiciel de maintenance	876229
UTY-AMGXZ1 <sup>(2)</sup>	Logiciel de contrôle par internet	876228



## Logiciels de pilotage centralisé 400 UI

LIBELLÉ	Désignation	RÉF.
UTY-ALGXZ1 <sup>(2)</sup>	Contrôle centralisé par PC	876146
UTY-PL6XR2	Contrôle à distance	876255
UTY-PL6XA2	Calcul et répartition de la consommation électrique	876254
UTY-PL6XE2	Optimisation des consommations électriques	876256
UTY-PL6XX2	Pilotage d'équipement tiers	876257

Nota : pour les applications où une visualisation graphique est requise, plus de 400 UI sont pilotées, 4 bus VRF doivent être connectés, prévoir le logiciel de pilotage UTY-APGXZ1 (référence 876145) et l'option UTY-PEGXZ1 (référence 876253) si vous désirez gérer l'énergie.



## Logiciels de pilotage centralisé 1600 UI

LIBELLÉ	Désignation	RÉF.
UTY-APGXZ1 <sup>(2)</sup>	Contrôle centralisé par PC	876145
UTY-PEGXZ1	VRF Energy Manager	876253

(2) Rajouter l'interface USB référence 809380 (une seule par système).



# Détecteur de fuite

- Le détecteur de fuite RMV-HFC s'installe quand la réglementation EN-378-1 s'applique et que la limite pratique est dépassée.
- Le détecteur a deux niveaux de détection paramétrés d'usine : une valeur basse pour éviter toute alarme intempestive et une valeur haute. L'information d'une détection de fuite s'effectue par LED, sonnerie et relais.

Détecteur de fuite	
LIBELLÉ	RMV-HFC
RÉFÉRENCE	876143
Alimentation	12/24 V AC/DC
Dimensions (H x L x P)	87 x 87 x 48
Poids	115 g
Type d'installation	Encastré ou saillie
Indications	LED 3 couleurs
Sortie	Max. 1 A (30 V DC) ou 0,5 A (125 V AC)
Sonnerie	85 d(B), 2300 Hz (+/- 300 Hz)
Raccordement du bornier	5 x 2,5 mm

# Accessoires de réseau

## Séparateurs

### 2 tubes

LIBELLÉ	Indices unités intérieures	RÉF.
UTP-AX54A	< 19,6 kW	876325
UTP-AX090A	19,6 kW à 28kW	876119
UTP-AX180A	28,1 à 56 kW	876120
UTP-AX567A	> 56,1 kW	876121



### 3 tubes

LIBELLÉ	Indices unités intérieures	RÉF.
UTP-BX090A	< 28 kW	876086
UTP-BX180A	28,1 à 56 kW	876085
UTP-BX567A	> 56,1 kW	876084



## Répartiteurs

### 2 tubes

LIBELLÉ	Nombre de branchements	Indices unités intérieures	RÉF.
UTR-H0906L	6	< 28 kW	809368
UTR-H0908L	8	< 28 kW	809367
UTR-H1806L	6	28,1 à 56 kW	809364
UTR-H1808L	8	28,1 à 56 kW	809365



### 3 tubes

LIBELLÉ	Nombre de branchements	Indices unités intérieures	RÉF.
UTP-J0906A	6	< 28 kW	876087
UTP-J0908A	8	< 28 kW	876088
UTP-J1806A	6	28,1 à 56 kW	876089
UTP-J1808A	8	28,1 à 56 kW	876090



## Kit de raccordement pour unités extérieures

### 2 tubes

LIBELLÉ	Nombre d'unités extérieures	RÉF.
UTP-CX567A	2	876118 x 1
UTP-CX567A	3	876118x 2



### 3 tubes

LIBELLÉ	Nombre d'unités extérieures	RÉF.
UTP-DX567A	2	876083 x 1
UTP-DX567A	3	876083 x 2



# Boîtiers de contrôle frigorifique



LIBELLÉ	Boîtiers 1 zone			Boîtier 4 zones	Boîtier 8 zones	Boîtier 12 zones	
	UTP-RX01AH	UTP-RX01BH	UTP-RX01CH	UTP-RX04BH	UTP-RX08AH	UTP-RX12AH	
<b>ALIMENTATION</b>	Monophasé 230 V - 50 HZ						
<b>DIMENSIONNEMENT ET INSTALLATION</b>							
Puissance absorbée	W	17	24	31	96	136	204
Nombre de branches		1	1	1	4	8	12
Puiss. maxi UI connectées	kW	8	18	28	56*	72	95
Puiss. maxi UI connectées par branche	kW	8	18	28	18	8	8
Nombre maxi UI connectées par branche		3	8	8	8	7	7
Dimensions (HxLxP)	mm	198 x 298 x 268	198 x 298 x 268	198 x 298 x 268	260 x 658 x 428	298 x 660 x 618	298 x 990 x 618
Poids	kg	7	7,5	8	31,5	50	72
<b>DÉTAILS DES LIBELLÉS</b>							
<b>LIBELLÉ</b>		UTP-RX01AH	UTP-RX01BH	UTP-RX01CH	UTP-RX04BH	UTP-RX08AH	UTP-RX12AH
<b>RÉFÉRENCE</b>		876079	876080	876081	876082	876470	876471

\* Dans le cas de 2 boîtiers de contrôle frigorifique 4 voies en série, la puissance maximum est de 56 kW.

### Options pour boîtiers 8 et 12 voies

LIBELLÉ	Nombre d'unités extérieures	RÉF.
UTP-EX060A	Accessoire pour connecter une unité intérieure de 8,0 < Q (capacité de l'unité intérieure) ≤ 18,0 kW	876472
UTP-EX096A <sup>(1)</sup>	Accessoire pour connecter une unité intérieure de 18,0 < Q (capacité de l'unité intérieure) ≤ 28,0 kW	876473

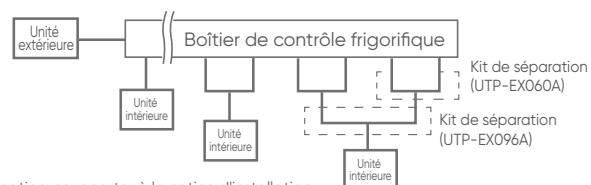

(1) Pour utiliser UTY-EX096A, deux jeux supplémentaires de UTP-EX060A doivent être préparés. Pour plus d'information, se reporter à la notice d'installation.

# PILOTAGE ET ACCESSOIRES DE CLIMATISATION

atlantic **PRO**  
Services

P. 24



## TÉLÉCOMMANDES

### Fonctions des télécommandes

P. 976 à 979

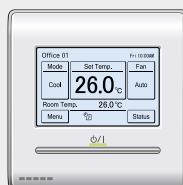

## FILTRES PURIFICATEURS

P. 980 et 983



## CACHE-CLIM

### Habillage pour unités extérieures

P. 984



## LIAISONS FRIGORIFIQUES

### Liaisons bi-tubes

P. 988



## POMPES DE RELEVAGE

### Avec goutte et monobloc

P. 991



### Kit avec flotteur déporté

P. 992



### Accessoires pour pompe de relevage

P. 993







## SUPPORTS D'UNITÉS EXTÉRIEURES

### Supports muraux

P. 994



### Supports sols

P. 995



## ACCESSOIRES

### Accessoires pour cassettes et gainables

P. 996



### Accessoires de régulation

P. 998



RÉCAPITULATIF DES FONCTIONS DES TÉLÉCOMMANDES POUR LES SPLITS (GAMMES ATLANTIC ET ATLANTIC/FUJITSU)



		Télécommandes de série										
		Infra-rouge										
		ATLANTIC/FUJITSU						ATLANTIC				
LIBELLÉ	COMPATIBILITÉS	AR-REM4E	AR-REB1E	AR-REW2E	AR-RCH1E AR-RCE1E		AR-REM7E	YR-HQ	YR-HE-B	YR-HE-A	YR-HBS01	
		Muraux Takao M3 et Takao Line	Muraux Takao M2 7 à 14	Muraux Takao M2 18 à 36	Muraux Takao M1 KPC - KLC 7 à 24	Muraux Takao M1 KPCE 7 à 14	Console Compacte	Muraux Kazendo	Muraux Zenkeo	Muraux Dojo	Cassettes et Plafonniers Dojo	
Contrôle des fonctions de la climatisation	Marche/Arrêt (On/Off)	•	•	•	•	•	•	•	•	•	•	
	Réglage mode de fonctionnement	•	•	•	•	•	•	•	•	•	•	
	Réglage vitesse ventilateur	•	•	•	•	•	•	•	•	•	•	
	Réglage température de consigne	•	•	•	•	•	•	•	•	•	•	
	Montée rapide en température (mode pleine puissance)	•	•	•	•	•	•	•	•	•	•	
	Limite de la temp. de consigne	-	-	-	-	-	-	-	-	-	-	•
	Réglage chauffage 10°	•	•	•	-	-	•	•	-	-	-	•
	Mode test	-	-	-	•	•	•	-	-	-	-	•
	Réglage des volets haut/bas	•	•	•	•	•	•	•	•	•	•	•
	Réglage des volets droite/gauche	-	-	•	-	-	-	•	•	•	•	•
	Mode économie	•	•	•	•	•	•	•	-	-	-	-
	Détection de présence	•	-	• <sup>(1)</sup>	-	-	-	•	-	-	-	-
	Réduction du niveau sonore de l'UE	•	•	•	-	-	•	-	-	-	-	-
	Verrouillage enfants	-	-	-	-	-	-	•	•	•	•	•
Sonde de température intégrée	-	-	-	-	-	-	-	-	-	-	-	
Affichage	Défauts	-	-	-	-	-	-	-	-	-	-	
	Dégivrage	-	-	-	-	-	-	-	-	-	-	
	Heure	•	•	•	•	•	•	-	-	-	•	
	Jour de la semaine	•	•	•	-	-	-	-	-	-	•	
	Verrouillage télécommande	-	-	-	-	-	-	•	•	•	•	
Programmation	Plage de programmation	semaine	jour	semaine	jour	jour	semaine	jour	jour	jour	jour	
	Nombre d'ordres par jour	4	2	2	2	2	4	2	2	2	2	
	Type d'ordres On/Off (OO) et/ou temp. (T)	OO/T	OO	OO	OO	OO	OO/T	OO	OO	OO	OO	
	Pas mini de programmation (mn)	5	5	5	5	5	5	30	30	30	-	

(1) Uniquement sur les tailles 30 et 36.

# RÉCAPITULATIF DES FONCTIONS DES TÉLÉCOMMANDES POUR LES SPLITS (GAMMES ATLANTIC ET ATLANTIC/FUJITSU)



	Télécommandes optionnelles											
	Filaire				Filaire encastrée	Filaire simplifiée		Filaire 5 postes	Infra-rouge			
	UTY-RNRYZ5	UTY-RVNYM	UTY-RLRY	YR-E16A	UTY-RCRYZ1	UTY-RSNYM	UTY-RSRY	UTY-DMMYM1 <sup>(5)</sup>	UTY-LNTY	UTY-LBTYC	UTY-LBTYM	UTY-LBTYH
<b>LIBELLÉ</b>												
<b>RÉFÉRENCE</b>	<b>876554</b>	<b>875019</b>	<b>876138</b>	<b>875085</b>	<b>809034</b>	<b>809459</b>	<b>809030</b>	<b>875163</b>	<b>876383</b>	<b>875055</b>	<b>875047</b>	<b>875145</b>
<b>FAMILLE</b>	CV1210	CV1209	CV1210	CV1209	CV1210	CV1209	CV1210	CV1209	CV1209	CV1209	CV1209	CV1209
<b>PRIX (€ H.T.)</b>	<b>246</b>	<b>332</b>	<b>180</b>	<b>291</b>	<b>222</b>	<b>222</b>	<b>149</b>	<b>1 017</b>	<b>175</b>	<b>448</b>	<b>448</b>	<b>436</b>
<b>+ éco-participation (€ H.T.)</b>	<b>0,12</b>	<b>0,12</b>	<b>0,12</b>	<b>0,12</b>	<b>0,12</b>	<b>0,12</b>	<b>0,12</b>	<b>0,12</b>	<b>0,12</b>	<b>0,12</b>	<b>0,12</b>	<b>0,12</b>
<b>Contrôle des fonctions de la climatisation</b>	Marche/Arrêt (On/Off)	•	•	•	•	•	•	•	•	•	•	•
	Réglage mode de fonctionnement	•	•	•	•	•	•	•	•	•	•	•
	Réglage vitesse ventilateur	•	•	•	•	•	•	•	•	•	•	•
	Réglage température de consigne	•	•	•	•	•	•	•	•	•	•	•
	Montée rapide en température (mode pleine puissance)	•	-	•	•	-	-	-	-	-	-	-
	Limite de la temp. de consigne	•	•	•	•	-	-	•	-	-	-	-
	Réglage chauffage 10°	•	-	•	-	-	-	-	-	-	-	-
	Mode test	•	•	•	-	•	•	•	•	•	•	•
	Réglage des volets haut/bas	•	•	•	•	•	•	•	•	•	•	•
	Réglage des volets droite/gauche	•	•	•	•	•	-	-	•	-	•	-
	Mode économie	•	•	-	•	•	•	•	•	•	•	•
	Réduction du niveau sonore de l'UE	-	-	-	-	-	-	-	•	-	-	-
	Verrouillage enfants	•	•	•	•	-	-	•	-	-	-	-
Sonde de température intégrée	•	•	•	•	•	•	-	-	-	-	-	
<b>Affichage</b>	Défauts	•	•	•	•	•	•	•	-	-	-	-
	Dégivrage	•	•	•	•	•	•	•	-	-	-	-
	Heure	•	•	•	•	-	-	•	•	•	•	•
	Jour de la semaine	•	•	•	•	-	-	•	-	-	-	-
	Verrouillage télécommande	•	•	•	•	-	-	•	-	-	-	-
Température de la pièce	•	•	-	•	-	-	-	•	-	-	-	
<b>Programmation</b>	Plage de programmation	semaine	semaine	semaine	semaine	-	-	-	semaine	-	jour	jour
	Nombre d'ordres par jour	2 x 8	2 x 8	4	7	-	-	-	2 x 4	-	2	2
	Type d'ordres On/Off (OO) et/ou temp. (T)	OO/T	OO/T	OO/T	OO/T	-	-	-	OO/T	OO	OO	OO
	Arrêt automatique (Auto off timer)	•	•	•	-	-	-	-	-	-	-	-
	Jour férié (Day off)	•	-	•	-	-	-	-	-	-	-	-
Pas mini de programmation (mn)	10	5	30	30	-	-	-	5	5	5	5	
<b>Tableau des compatibilités</b>	Muraux KAZENDO Confort Plus	-	-	-	○ <sup>(4)</sup>	-	-	-	-	-	-	-
	Muraux Takao M3 Confort Plus	○ <sup>(1)</sup>	-	○ <sup>(1)</sup>	-	○ <sup>(1)</sup>	-	○ <sup>(1)</sup>	○ <sup>(5)</sup>	-	-	-
	Muraux Takao Line Confort Plus	○ <sup>(1)</sup>	-	○ <sup>(1)</sup>	-	○ <sup>(1)</sup>	-	○ <sup>(1)</sup>	○ <sup>(5)</sup>	-	-	-
	Muraux Takao M2 Confort 7 à 14	-	○ <sup>(2)</sup>	-	-	-	○ <sup>(2)</sup>	-	○ <sup>(5)</sup>	-	-	-
	Muraux Takao M2 Confort 18 à 36	○ <sup>(1)</sup>	-	○ <sup>(1)</sup>	-	○ <sup>(1)</sup>	-	○ <sup>(1)</sup>	○ <sup>(5)</sup>	-	-	-
	Muraux Zenkeo Confort	-	-	-	○ <sup>(4)</sup>	-	-	-	-	-	-	-
	Muraux Dojo éco	-	-	-	○ <sup>(4)</sup>	-	-	-	-	-	-	-
	Consoles Compacts Confort	○ <sup>(3)</sup>	-	○ <sup>(3)</sup>	-	○ <sup>(3)</sup>	-	○ <sup>(3)</sup>	○ <sup>(5)</sup>	-	-	-
	Gainables Confort Plus	○	-	○	-	○	-	○	-	-	-	○
	Gainables Compacts Confort	○	○ <sup>(4)</sup>	○	-	○	○ <sup>(4)</sup>	○	○ <sup>(5)</sup>	-	-	○
	Gainables Confort	○	○ <sup>(4)</sup>	○	-	○	○	○	-	-	-	○
	Micro-gainables Confort	○	-	○	-	○	-	○	○ <sup>(5)</sup>	-	-	○
	Gainables HP confort	-	○	-	-	-	○	-	-	-	-	-
	Gainables Initiale	○	○ <sup>(4)</sup>	○	-	○	○	○	-	-	-	○
	Gainables Compacts Initiale	○	○ <sup>(4)</sup>	○	-	○	○ <sup>(4)</sup>	○	-	-	-	○
	Cassettes 600 x 600 Initiale et Confort	○	○ <sup>(4)</sup>	○	-	○	○ <sup>(4)</sup>	○	○ <sup>(5)</sup>	○	-	-
	Cassettes 800 x 800 <sup>(1)</sup> Initiale et Confort	○	-	○	-	○	-	○	-	-	○	-
Cassettes Dojo éco	-	-	-	○	-	-	-	-	-	-	-	
Plafonniers Confort et Initiale	○	-	○	-	○	-	○	○ <sup>(5)</sup>	-	-	-	
Plafonniers Dojo éco	-	-	-	○	-	-	-	-	-	-	-	

○ : télécommande optionnelle.







(1) Nécessite la pose de la platine interface UTY-TWRXZ2-2. Réf. : 875107. Prix HT : 259 € - (2) Nécessite la pose de la platine interface UTY-TWBXF2-2. Réf. : 875 118. Prix HT : 259€.

(3) Nécessite la pose de la platine interface UTY-TWRXZ3 Réf. : 875162 Prix HT : 259 € - (4) Nécessite la pose de la platine interface WK-B Réf. : 875149 Prix HT : 191. €

(5) Uniquement associée au multi-splits 5 postes - (6) Compatible uniquement lors d'une installation avec une unité extérieure Maxi-Multi

RÉCAPITULATIF DES FONCTIONS DES TÉLÉCOMMANDES POUR LES SPLITS (GAMME ATLANTIC/FUJITSU)







FLUIDE  
R410A

LIBELLÉ		Télécommandes de série					
		Infra-rouge				Filaire	
		AR-REB1E 	AR-RAH2E 	AR-REF1E 	AR-RAH1E 	AR-WAE1E 	UTY-RLRY 
Tableau des compatibilités	Muraux LMCE Confort	S	-	-	-	-	-
	Muraux LFC Confort	-	S	-	-	-	-
	Muraux LMT Confort	-	-	S	-	-	-
	Console Compacte Confort	-	-	-	S	-	-
	Consoles/plafonniers et plafonniers Confort	-	S	-	-	-	-
	Gainables Compacts Confort	-	-	-	-	S	-
	Gainables Confort	-	-	-	-	S	-
	Micro-gainables	-	-	-	-	-	S
	Gainables HP Confort	-	-	-	-	S	-
	Gainables HP Confort 72 et 90	-	-	-	-	-	S
	Cassettes 600 x 600 Confort	-	-	-	S	-	-
	Cassettes 800 x 800 Confort	-	-	-	-	S	-
	Contrôle des fonctions de la climatisation	Marche/Arrêt (On/Off)	•	•	•	•	•
Réglage mode de fonctionnement		•	•	•	•	•	•
Réglage vitesse ventilateur		•	•	•	•	•	•
Réglage température de consigne		•	•	•	•	•	•
Montée rapide en température (mode pleine puissance)		•	-	•	-	-	•
Limite de la temp. de consigne		-	-	-	-	-	•
Réglage chauffage 10°		•	•	•	•	-	•
Mode test		-	•	•	•	•	•
Réglage des volets haut/bas		•	•	•	•	•	•
Réglage des volets droite/gauche		-	•	•	-	-	•
Mode économie		•	•	•	•	•	•
Détection de présence		-	-	•	-	-	-
Réduction du niveau sonore de l'UE		•	-	•	-	-	-
Verrouillage enfants		-	-	-	-	•	•
Sonde de température intégrée	-	-	-	-	•	•	
Affichage	Défauts	-	-	-	-	•	•
	Dégivrage	-	-	-	-	•	•
	Heure	•	•	•	•	•	•
	Jour de la semaine	•	-	•	-	•	•
	Verrouillage télécommande	-	-	-	-	•	•
	Température de la pièce	-	-	-	-	•	-
Programmation	Plage de programmation	jour	jour	semaine	jour	semaine	semaine
	Nombre d'ordres par jour	2	2	4	2	4	4
	Type d'ordres On/Off (OO) et/ou temp. (T)	OO	OO	OO/T	OO	OO/T	OO/T
	Arrêt automatique (Auto off timer)	-	-	-	-	-	•
	Jour férié (Day off)	-	-	-	-	•	•
	Pas mini de programmation (mn)	5	5	5	5	5	30

S : télécommande de série.

RÉCAPITULATIF DES FONCTIONS DES TÉLÉCOMMANDES POUR LES SPLITS (GAMME ATLANTIC/FUJITSU)

FLUIDE  
R410A

	Télécommandes optionnelles					
	Filaire	Filaire simplifiée	Infra-rouge			Filaire 5/6 postes
	UTY-RVNYM	UTY-RSNYM	UTY-LRHYA2	UTY-LRHYM	UTY-LBTYM	UTY-DMMYM <sup>(2)</sup>
<b>LIBELLÉ</b>						
<b>RÉFÉRENCE</b>	875019	809459	875011	809457	875047	809461
<b>FAMILLE</b>	CV1209	CV1209	CV1209	CV1209	CV1209	CV1209
<b>PRIX (€ H.T.)</b>	332	222	448	435	448	1 017
<b>+ éco-participation (€ H.T.)</b>	0,12	0,12	0,12	0,12	0,12	0,12
<b>Contrôle des fonctions de la climatisation</b>	Marche/Arrêt (On/Off)	•	•	•	•	•
	Réglage mode de fonctionnement	•	•	•	•	•
	Réglage vitesse ventilateur	•	•	•	•	•
	Réglage température de consigne	•	•	•	•	•
	Limite de la temp. de consigne	•	-	-	-	-
	Réglage chauffage 10°	-	-	•	•	•
	Mode test	•	•	•	•	•
	Réglage des volets haut/bas	•	•	•	•	•
	Réglage des volets droite/gauche	•	-	-	•	•
	Mode économie	•	-	•	•	•
	Réduction du niveau sonore de l'UE	-	-	-	-	-
	Verrouillage enfants	•	-	-	-	-
Sonde de température intégrée	•	-	-	-	-	
<b>Affichage</b>	Défauts	•	-	-	-	-
	Dégivrage	•	•	-	-	•
	Heure	•	•	-	-	•
	Jour de la semaine	•	-	•	•	•
	Verrouillage télécommande	•	-	-	-	•
	Température de la pièce	•	-	-	-	•
<b>Programmation</b>	Plage de programmation	semaine	-	jour	jour	jour
	Nombre d'ordres par jour	2 x 8	-	2	2	2 x 4
	Type d'ordres On/Off (OO) et/ou temp. (T)	OO/T	-	OO	OO	OO/T
	Arrêt automatique (Auto off timer)	•	-	-	-	-
	Pas mini de programmation (mn)	5	-	5	5	5
<b>Tableau des compatibilités</b>	Muraux LMCE Confort	○ <sup>(1)</sup>	○ <sup>(1)</sup>	-	-	-
	Muraux LFC Confort	○	○	-	-	-
	Muraux LMT Confort	○ <sup>(3)</sup>	○ <sup>(3)</sup>	-	-	-
	Console Compacte Confort	○	○	-	-	-
	Consoles/plafonniers et plafonniers Confort	○	○	-	-	-
	Gainables Compacts Confort et Gainables Confort	○	○	-	○	-
	Micro-gainables Confort	○	○	-	-	○
	Gainables HP Confort	○	○	-	-	○
	Cassettes 600x600 Confort	○	○	-	-	-
Cassettes 800x800 Confort	○	○	○	-	-	

○ : télécommande optionnelle.

(1) Nécessite la pose de la platine interface UTY-XCBXZ2-2. Réf. : 875022. Prix HT : 259 €

(2) Uniquement associée aux multi-splits 5 et 6 postes

(3) Nécessite la pose d'un terminal UTY-XWVX. Réf. 875045. Prix HT : 55,2 €

# Filtres purificateurs

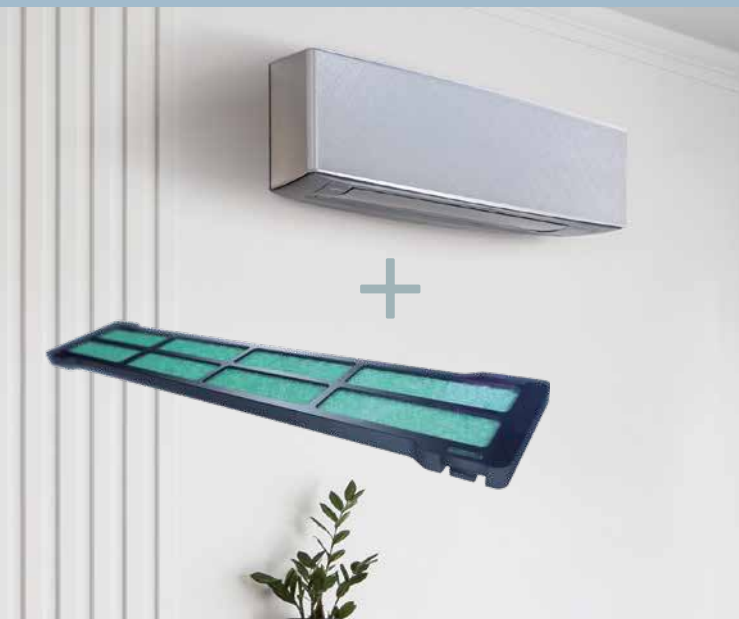

(1) voir la liste des compatibilités p. 983

## + PRODUITS

- **Efficacité :**
  - 99% des virus captés sont désactivés
- **Mise en place rapide :**
  - fixation sur le pré-filtre de l'unité intérieure
  - adaptable sur les unités intérieures déjà posées<sup>(1)</sup>
  - véritable offre supplémentaire à proposer lors de la maintenance

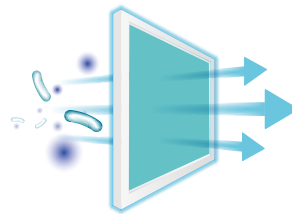

## LA QUALITÉ D'AIR INTÉRIEUR : UNE PRIORITÉ POUR ATLANTIC



C'est la proportion du temps que nous passons à l'intérieur.

\* Source : Observatoire de la Qualité de l'air intérieur, janvier 2019



L'air intérieur peut être jusqu'à 9 fois plus pollué que l'air extérieur.

\* Source : OMS



C'est le volume d'air que nous respirons chaque jour (10 l/min).

## JUSQU'À 99% D'EFFICACITÉ

Développés avec une technologie ions d'argent et conçus en matériau non tissé, nos filtres purificateurs peuvent capturer des particules plus petites que la poussière.

Les ions d'argent et les enzymes contenus dans le filtre combattent efficacement les virus, les bactéries et les allergènes en les neutralisant.

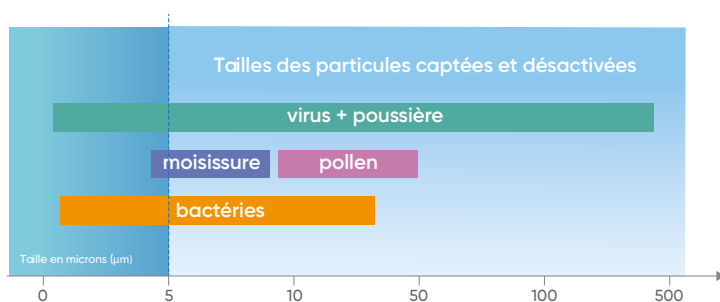

### Désactive 99% des virus captés

Test mené par le Kitasato Research Center (Japon)  
Test N°2020-0408

### Capte 81,7% des allergènes et particules > 5 microns

selon test JIS 8901 (standard japonais)

### Stoppe la propagation des bactéries en 24h

Test mené par le Kitasato Research Center (Japon)  
Test N° 2020-0409

## RECYCLAGE, FILTRATION, PURIFICATION



Grâce à un brassage de l'air par l'unité intérieure, l'ensemble de l'air de la pièce est filtré 4 à 8 fois par heure.

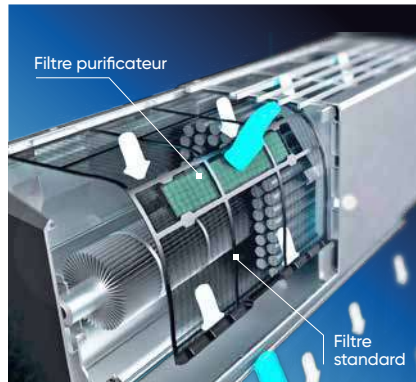

Ce recyclage de l'air permet de diminuer la taille des filtres afin d'éviter les pertes de charge tout en préservant leur efficacité.

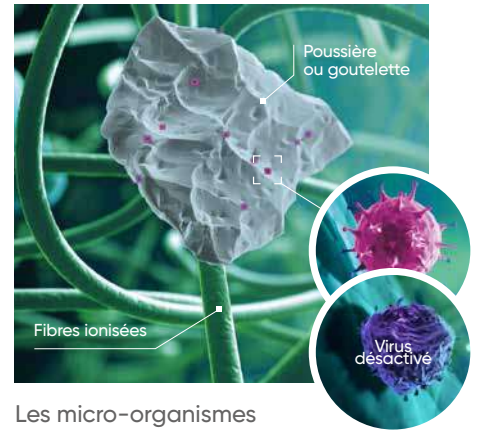

Les micro-organismes présents dans la poussière ou les gouttelettes en suspension sont ainsi piégés par le filtre purificateur.

## COMPATIBILITÉ



Muraux



Gainables



Cassettes



Consoles compactes

Les filtres purificateurs sont compatibles avec une majorité des unités intérieures de la gamme Atlantic/Fujitsu. Ils peuvent également s'installer sur les Ensembles de Reprise dans le cas d'une installation avec gainable (plus d'informations p.982).

## INSTALLATION FACILE - EXEMPLE SUR LES MURAUX

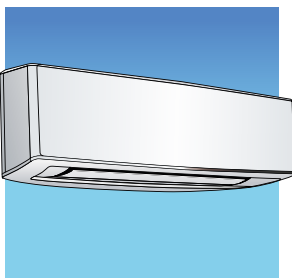

Pratiques !  
Nos filtres s'adaptent directement sur votre climatiseur mural

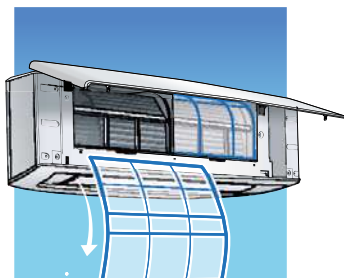

Pour l'installer, rien de plus simple ! Il suffit d'ouvrir le capot puis de sortir le pré-filtre...

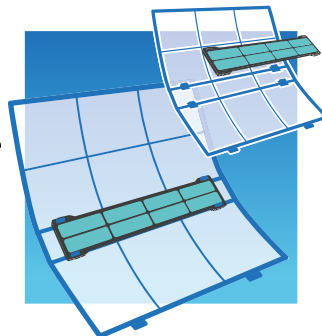

... sur lequel vient se clipser le filtre purificateur dans l'espace prévu à cet effet

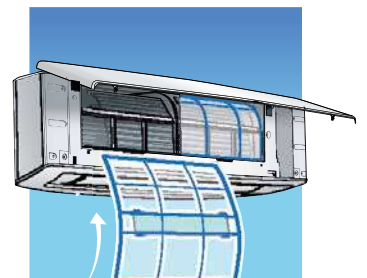

Remettre le pré-filtre en place et recommencer l'opération avec le second filtre

# Filtres purificateurs

## Installation

### INSTALLATION SUR UN GAINABLE\*



Prendre le(s) pré-filtre(s) du gainable.

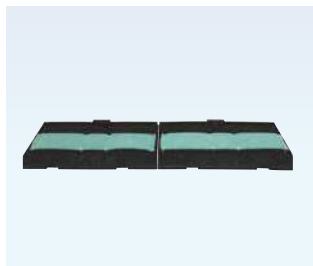

À l'aide des rilsans, fixer le(s) filtre(s) purificateur(s) sur chaque pré-filtre du gainable.



Clipser ensuite le(s) pré-filtre(s) à l'arrière du gainable.



Le(s) filtre(s) purificateurs est (sont) installé(s) !

### INSTALLATION SUR LES ENSEMBLES DE REPRISE\*

Un filtre purificateur peut être installé sur un ensemble de reprise de 4 manières différentes.

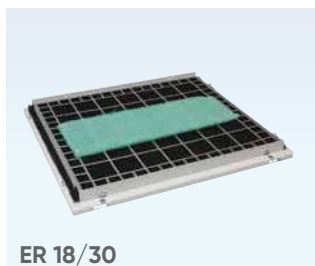

ER 18/30

Le filtre purificateur est à placer au centre de l'ensemble de reprise. Il est nécessaire d'utiliser des rilsans pour le fixer.

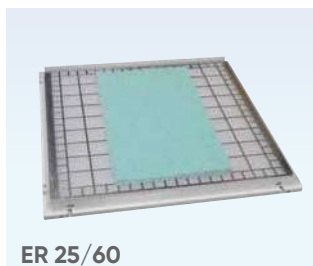

ER 25/60

Les deux filtres purificateurs sont à placer au centre de l'ensemble de reprise. Il est nécessaire d'utiliser des rilsans pour les fixer.

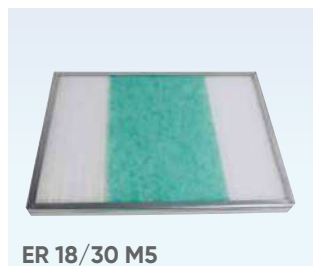

ER 18/30 M5

Il suffit de glisser les deux filtres purificateurs sous la structure métallique au centre du filtre M5.

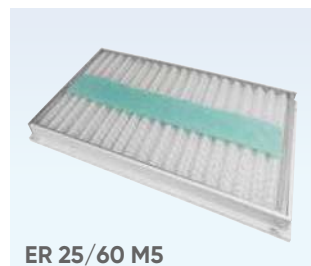

ER 25/60 M5

Les deux filtres purificateurs sont à placer à l'horizontale et centrés. Il est nécessaire d'utiliser des rilsans pour les fixer à l'ensemble de reprise.

**\*Dans le cadre d'une installation gainable, les filtres purificateurs doivent être installés soit sur le gainable, soit sur l'ensemble de reprise. Il est conseillé de les installer sur l'ensemble de reprise car plus facilement accessible.**

### INSTALLATION SUR UNE CASSETTE

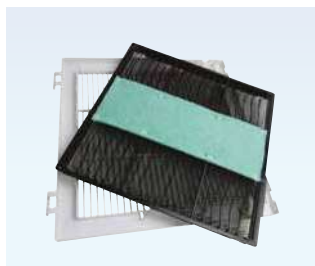

A l'aide des rilsans, fixer le filtre purificateur au centre sur le pré-filtre de la cassette.

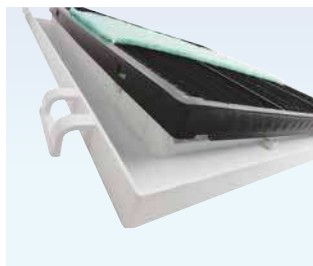

Clipser ensuite le pré-filtre à la façade de la cassette.

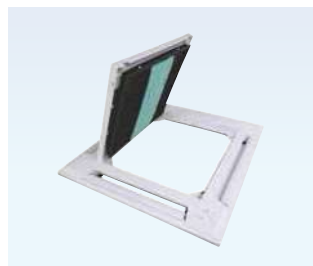

Placer la façade dans son emplacement.

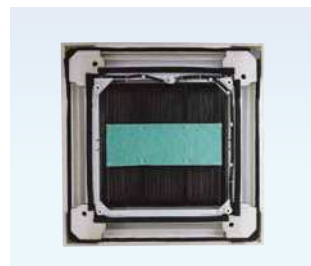

Le filtre purificateur est installé !



#### Facilité d'entretien !

Il est recommandé d'aspirer et de rincer délicatement à l'eau chaude le filtre purificateur tous les 3 mois et de le remplacer tous les 3 ans.



# COMPATIBILITÉS DES FILTRES PURIFICATEURS

		MURAUX		CONSOLE COMPACTE	CASSETTES		GAINABLES											
		UTR-FA16-5	UTR-FA13-3	UTR-FA03-5	UTD-HFAA	UTD-HFRA	UTD-HFNA	UTD-HFNB	UTD-HFNC	UTD-HFND	UTD-HFTA	UTD-HFTB	UTD-HFKA	UTD-HFKB				
		RÉF.	875173	875174	875175	875176	875177	875166	875167	875168	875169	875170	875171	875164	875165			
		PRIX € HT	60,7	138	60,7	138	138	138	138	138	138	138	138	138	138			
SPLITS	MURAUX	R32	Takao M3 Confort Plus	•														
			Takao Line Confort Plus	•														
			Takao M2 Confort 7 à 24	•														
			Takao M2 Confort 30 et 36		•													
			Takao M1	•														
		R410A	Confort LMCE	•														
			Confort LFC/LMT		•													
	CONSOLES COMPACTES	R32	Confort			•												
		R410A	Confort			•												
	CASSETTES	R32	600 x 600				•											
			800 x 800					•										
		R410A	600 x 600				•											
			800 x 800					•										
	GAINABLES	R32	Confort Plus Tailles 12 et 14								•							
			Confort Plus Tailles 18 à 30							•								
			Confort Plus Tailles 36 à 54						•									
			Compact Confort Tailles 7 à 14									•						
			Compact Confort Taille 18										•					
			Confort <sup>(1)</sup>								•							
			Micro-gainables Tailles 7 à 14									•						
Micro-gainables Taille 18												•						
Haute pression Tailles 45 à 60 <sup>(2)</sup>															•			
R410A		Compact Confort Tailles 7 à 14									•							
		Compact Confort Taille 18										•						
		Confort <sup>(1)</sup>								•								
		Micro-gainables 7 à 14									•							
		Micro-gainables 18										•						
	Haute pression Taille 54 <sup>(2)</sup>														•			
Haute pression Tailles 72 à 90 <sup>(2)</sup>												•						
VRF	MURAUX	Compacts GCGH/GCEHH	•															
		GBCH / GTEH		•														
	CONSOLES COMPACTES	GCGH/ GCEHH			•													
		CASSETTES	600 x 600				•											
	800 x 800						•											
	GAINABLES	R410A	Compacts Tailles 4 à 14									•						
			Compacts Taille 18										•					
		Moyenne pression								•								
		Micro-gainables Tailles 4 à 14									•							
		Micro-gainables Taille 18										•						
Haute pression uniquement 36 à 60															•			
ENSEMBLES DE REPRISE	ER	ER 18/30				•												
		ER 25/60														•		
	ER M5	ER 18/30 M5														•		
		ER 25/60 M5														•		

(1) Gainable Confort R410A et R32 : nécessite la pose du filtre UTD-LF25NA (875178).  
 (2) Gainable Haute pression : Nécessite la pose du filtre UTD-LF60KA (875179)

# Cache-clim

Habillage pour unités extérieures

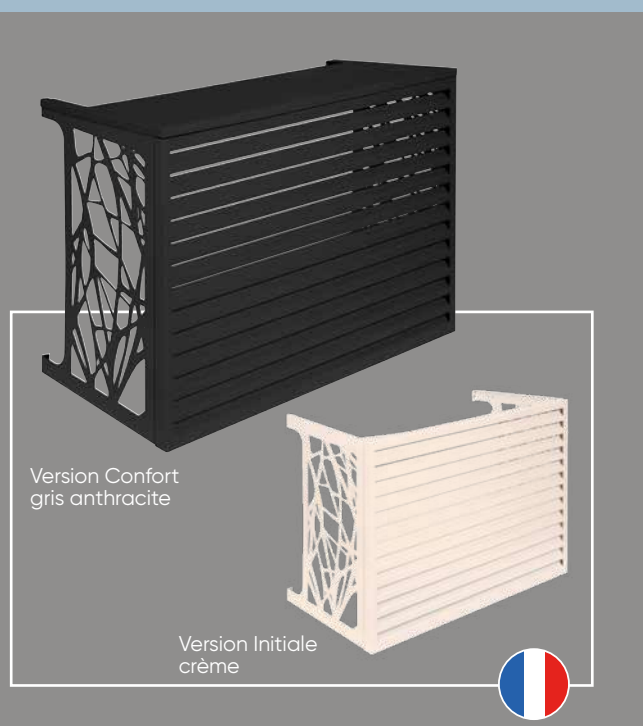

## + PRODUITS

- **Élégant :**
  - design moderne qui camoufle l'unité extérieure
  - disponible en couleur crème ou gris anthracite pour s'intégrer au mieux dans l'environnement
- **Performant:**
  - le flux d'air circule de manière optimale : reprise d'air latérale
  - le rendement est maintenu et les pertes de charges sont maîtrisées
- **Résistant :**
  - l'habillage est en aluminium et la visserie en inox, pour une meilleure résistance aux intempéries
  - peinture époxy résistante aux UV
- **Installation facile :**
  - montage rapide en moins de 20 mn
  - démontage facile pour accéder à l'unité extérieure en cas de besoin

### MAINTIEN DES PERFORMANCES THERMODYNAMIQUES

Les habillages pour unités extérieures cache-clim ont été conçus de façon à ce que le débit de l'air ne soit pas entravé et que le climatiseur maintienne son rendement.



### INSTALLATION FACILE

La structure en aluminium se monte simplement et rapidement. Afin de s'adapter au mieux aux besoins de l'installation, il est possible de combiner deux cache-clim en hauteur dans le cas d'une unité extérieure à double ventilateurs ou en longueur pour dissimuler deux groupes extérieurs mitoyens.



### DESIGN COMPACT

Les lignes modernes et élégantes du Cache-clim garantissent une intégration discrète.



## CARACTÉRISTIQUES TECHNIQUES



	CACHE-CLIM INITIALE	CACHE-CLIM INITIALE	CACHE-CLIM CONFORT	CACHE-CLIM CONFORT
<b>Couleur</b>	Crème (RAL 9001)	Gris anthracite (RAL 7016)	Crème (RAL 9001)	Gris anthracite (RAL 7016)
<b>Capot supérieur</b>	Sans	Sans	Avec	Avec
<b>Dimensions extérieures</b>				
<b>Longueur (cm)</b>	100	100	100	100
<b>Hauteur (cm)</b>	81	81	81	81
<b>Profondeur (cm)</b>	50	50	50	50
<b>Dimensions intérieures</b>				
<b>Longueur (cm)</b>	97	97	97	97
<b>Hauteur (cm)</b>	76	76	76	76
<b>Profondeur (cm)</b>	46	46	46	46

Pour vérifier la compatibilité avec nos unités extérieures splits, se reporter à la notice d'installation du cache-clim.

## ACCESSOIRES

### Jeu de rallonges

Rallonges en inox pour augmenter la profondeur du cache-clim par rapport au mur.

Chaque rallonge mesure 10 cm. Nécessaire dans certains cas pour respecter les distances entre l'unité extérieure et le cache clim (voir notice d'installation). Il est recommandé d'utiliser des supports sol de 400 mm maximum.

Le jeu de rallonges se compose de 4 pièces en inox.

Disponible en couleur crème ou gris anthracite.

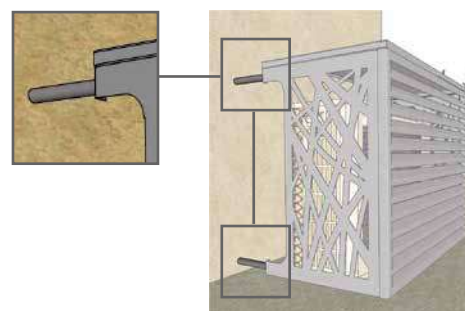

## DÉTAIL DES LIBELLÉS

CV1209

LIBELLÉ	RÉF.	PRIX € HT
CC INITIALE GRIS	875119	614
CC INITIALE CREME	875120	614
CC CONFORT GRIS	875121	784
CC CONFORT CREME	875122	784
RALLONGES CC GRIS	875123	131
RALLONGES CC CREME	875124	131

## RÉCAPITULATIF DES ACCESSOIRES DE CLIMATISATION

Sondes déportées	Façades de cassettes								Kits air neuf	DéTECTEURS de présence	Extensions de façade 800x800		Grilles intelligentes		Platines interfaces pour le raccordement d'une télécommande filaire			
	UTG-UKYA-B	UTG-UFYD	UTG-UKYC-W	UTG-UFYF-W	UTG-UGYA-W	PB-620KB	PB-950KB	UTZ-VXAA			UTZ-VXRA	UTY-SHZXC	UTG-AGYA-W	UTG-AK-XA-W	UTD-GX-TA-W	UTD-GXTB-W	UTY-XCBXZ2-2	UTY-TWRXZ2-2
UTY-XSXZ	809742	873091	875012	876259	873042	857009	873948	873949	809372	875054	875056	875020	875053	809526	809527	875022	875107	875118

# R32

		R32																		
		UTG-UKYA-B	UTG-UFYD	UTG-UKYC-W	UTG-UFYF-W	UTG-UGYA-W	PB-620KB	PB-950KB	UTZ-VXAA	UTZ-VXRA	UTY-SHZXC	UTG-AGYA-W	UTG-AK-XA-W	UTD-GX-TA-W	UTD-GXTB-W	UTY-XCBXZ2-2	UTY-TWRXZ2-2	UTY-TWBXF2-2		
Muraux	ATLANTIC	KAZENDO Confort Plus	-	-	-	-	-	-	-	-	-	-	-	-	-	-	-	-	-	
		ZENKEO Initiale	-	-	-	-	-	-	-	-	-	-	-	-	-	-	-	-	-	-
		DOJO Eco	-	-	-	-	-	-	-	-	-	-	-	-	-	-	-	-	-	-
		TAKAO M3 Confort Plus	-	-	-	-	-	-	-	-	-	-	-	-	-	-	-	-	•	-
Consoles	ATLANTIC-FUJITSU	TAKAO LINE Confort Plus	-	-	-	-	-	-	-	-	-	-	-	-	-	-	-	•	-	
		TAKAO M2 Confort Tailles 7 à 14	-	-	-	-	-	-	-	-	-	-	-	-	-	-	-	-	•	-
		TAKAO M2 Confort Tailles 18 à 36	-	-	-	-	-	-	-	-	-	-	-	-	-	-	-	-	•	-
		Consoles Compactes Confort	-	-	-	-	-	-	-	-	-	-	-	-	-	-	-	-	-	-
Gainables	ATLANTIC-FUJITSU	Gainables Confort Plus	•	-	-	-	-	-	-	-	-	-	-	-	-	-	-	-	-	-
		Gainables Compact Confort et Initiale Tailles 7 à 14	•	-	-	-	-	-	-	-	-	-	-	•	-	-	-	-	-	-
		Gainables Compact Confort et Initiale Taille 18	•	-	-	-	-	-	-	-	-	-	-	-	•	-	-	-	-	-
		Gainables Confort et Initiale	•	-	-	-	-	-	-	-	-	-	-	-	-	-	-	-	-	-
		Gainables Haute Pression Confort	•	-	-	-	-	-	-	-	-	-	-	-	-	-	-	-	-	-
		Micro gainables Confort Tailles 7 à 14	•	-	-	-	-	-	-	-	-	-	-	-	•	-	-	-	-	-
		Micro gainables Confort Taille 18	•	-	-	-	-	-	-	-	-	-	-	-	-	•	-	-	-	-
		Cassettes	Cassettes 800x800 Confort et Initiale	-	• (noire)	-	• (blanche)	-	-	-	•	•	-	•	-	-	-	-	-	-
Plaf.	ATLANTIC-FUJITSU	Cassettes 600x600 Confort et Initiale	-	-	-	-	• (blanche)	-	-	•	-	-	-	-	-	-	-	-	-	
		Cassettes Dojo 800x800	-	-	-	-	-	-	•	-	-	-	-	-	-	-	-	-	-	-
		Cassettes Dojo 600x600	-	-	-	-	-	•	-	-	-	-	-	-	-	-	-	-	-	
		Plafonniers Confort et Initiale	-	-	-	-	-	-	-	-	-	-	-	-	-	-	-	-	-	

## R410A

		R410A																			
		UTG-UKYA-B	UTG-UFYD	UTG-UKYC-W	UTG-UFYF-W	UTG-UGYA-W	PB-620KB	PB-950KB	UTZ-VXAA	UTZ-VXRA	UTY-SHZXC	UTG-AGYA-W	UTG-AK-XA-W	UTD-GX-TA-W	UTD-GXTB-W	UTY-XCBXZ2-2	UTY-TWRXZ2-2	UTY-TWBXF2-2			
Muraux	ATLANTIC-FUJITSU	LMCE Confort	-	-	-	-	-	-	-	-	-	-	-	-	-	-	-	•	-	-	
		LMT Confort	-	-	-	-	-	-	-	-	-	-	-	-	-	-	-	-	-	-	-
Gainables	ATLANTIC-FUJITSU	Gainables Compact Confort Tailles 7 à 14	•	-	-	-	-	-	-	-	-	-	-	•	-	-	-	-	-	-	
		Gainables Compact Confort Taille 18	•	-	-	-	-	-	-	-	-	-	-	-	•	-	-	-	-	-	
		Gainables Confort	•	-	-	-	-	-	-	-	-	-	-	-	-	-	-	-	-	-	-
		Gainables Haute Pression Taille 54	•	-	-	-	-	-	-	-	-	-	-	-	-	-	-	-	-	-	-
		Gainables Haute Pression Tailles 72 et 90	•	-	-	-	-	-	-	-	-	-	-	-	-	-	-	-	-	-	-
		Micro gainables Confort Tailles 7 à 14	•	-	-	-	-	-	-	-	-	-	-	-	•	-	-	-	-	-	-
		Micro gainables Confort Taille 18	•	-	-	-	-	-	-	-	-	-	-	-	-	•	-	-	-	-	-
		Cassettes	Cassettes 800x800 Confort	-	-	-	-	-	• (blanche)	-	-	•	-	•	-	-	-	-	-	-	-
Consoles / Plafonniers	ATLANTIC-FUJITSU	Cassettes 600x600 Confort	-	-	• (blanche)	-	-	-	-	•	-	-	-	-	-	-	-	-	-	-	
		Consoles / Plafonniers Confort	•	-	-	-	-	-	-	-	-	-	-	-	-	-	-	-	-	-	-
		Plafonniers Confort	-	-	-	-	-	-	-	-	-	-	-	-	-	-	-	-	-	-	

(1) Se raccorde sur la carte contact UTYXCSZ2 ref 875105 et la carte interface UTY-XCBXZ2-2 code 875022 - (2) Uniquement modèles triphasés



# Liaisons PE bi-tubes M1

## Liaisons frigorifiques



## + PRODUITS

- **Fiabilité :**
  - excellente tenue mécanique
  - faible perméabilité à la vapeur d'eau ( $\mu$ )
- **Adaptées à de nombreux projets :**
  - liaisons M1
  - grand choix de longueurs de liaisons

Diamètre (pouce)	ÉPAISSEUR (MM)
<b>Épaisseur du cuivre</b>	
1/4" - 3/8"	0,8
1/2" - 5/8"	1
<b>Épaisseur de l'isolant</b>	
1/4" - 3/8"	6
1/2" - 5/8"	9

### DESCRIPTION - APPLICATION

Gamme complète de liaisons frigorifiques adaptée au R410A et R32 et destinée à toutes les applications : résidentiel, tertiaire, Établissements Recevant du Public (ERP). Le kit est constitué de liaisons blanches bi-tubes M1 de qualité frigorifique, recuits, déshydratés dont les extrémités sont pincées.

Chaque tube est isolé avec du Polyéthylène Expandé (PE)-M1. La faible conductivité thermique et la faible perméabilité à la vapeur d'eau de cet isolant autorisent une plage de fonctionnement allant de - 80° C à + 98° C.

### Liaisons frigorifiques de diamètre 3/8" - 1/4"

CV1209

LIBELLÉ	Longueur liaison par tube (m)	RÉF.	PRIX € HT
KM-10M-3/8-1/4	10	809060	172
KM-20M-3/8-1/4	20	809046	331
KM-25M-3/8-1/4	25	809065	383

### TABLEAU DE CORRESPONDANCE

Type de climatiseur	Références liaisons		
	KM 10M 3/8-1/4	KM 20M 3/8-1/4	KM 25M 3/8-1/4
ASYG 7/9/12/14 KGTB.UI	•	•	-
ASYG 7/9/12/14 KETAS.UI	•	•	-
ASYG 7/9/12/14 KETAW.UI	•	•	-
ASYG 7/9/12/14 KMCC.UI	•	•	-
ASYG 7/9/12/14 KMTB.UI	•	•	-
ASYG 7/9/12 KPCE.UI	•	•	-
ASYG 7/9/12 KPC.UI	•	•	-
ASYG 18 KLC.UI	•	•	•
ASYG 7/9/12 LMCE.UI	•	•	•
AGYG 9/12/14 KVCA.UI	•	•	-
AGYG 9/12 LVC.UI	•	•	-
AUYG 7/9 LVLA.UI	•	•	•
AUYG 12 LVLB.UI	•	•	•

Type de climatiseur	Références liaisons		
	KM 10M 3/8-1/4	KM 20M 3/8-1/4	KM 25M 3/8-1/4
AUXG 7/9/12/14 KVLA.UI	•	•	-
ARXG 7/9/12/14 KLLA.UI	•	•	-
ARXG 7/9/12/14 KSLA.UI	•	•	-
ARXG 12/14 KHTAP.UI	•	•	-
ARYG 7/9 LLT.UI	•	•	•
ARYG 12 LLTB.UI	•	•	•
ARYG 7/9/12 LSL.UI	•	•	•
AB 009/012 DB.UI	•	-	•
AS 005/007 JDB.UI	•	•	•
AS 009/012 JD.UI	•	•	•
AS 005/007/009/012 NB.UI	•	-	-
AS 007/009/012 DBB.UI	•	-	-

Atlantic se réserve le droit de réajuster le prix de ses kits liaisons en cas d'évolution importante des cours du cuivre.

## Liaisons frigorifiques de diamètre 1/2" - 1/4"

CV1209

LIBELLÉ	Longueur liaison par tube (m)	RÉF.	PRIX € HT
KM-10M-1/2-1/4	10	809160	237
KM-20M-1/2-1/4	20	809047	458
KM-25M-1/2-1/4	25	809165	545

### TABLEAU DE CORRESPONDANCE

Type de climatiseur	Références liaisons		
	KM 10M 1/2-1/4	KM-20M-1/2-1/4	KM 25M 1/2-1/4
ASYG 18/22/24 KMTB.UI	•	•	•
ASYG 24 KLC.UI	•	•	•
ASYG 14 LMCE.UI	•	•	•
ASYG 18 LFC.UI	•	•	•
AGYG 14 LVC.UI	•	•	•
ABYG 18/22/24 KRTA.UI	•	•	•
ABYG 14 LVT.UI	•	•	•
ABYG 18 LVTB.UI	•	•	•
AUXG 18 LRLB.UI	•	•	•
AUXG 18/22/24 KVLA.UI	•	•	•
AUXG 18/22/24 KRLB.UI	•	•	•
AUXG 18 LRLB.UI	•	•	•
AUYG 14/18 LVLB.UI	•	•	•
ARXG 18 KLLA.UI	•	•	•
ARXG 18 KSLA.UI	•	•	•
ARXG 22 KMLB.UI / ARXG 24 KMLA.UI	•	•	•
ARXG 18/22/24 KHTAP.UI	•	•	•
ARYG 14/18 LLTB.UI	•	•	•
ARYG 14/18 LSL.UI	•	•	•
AB 018 DB.UI	•	•	•
AS 018 JD.UI	•	•	•
AS 018 NB.UI	•	•	•
AS 018 DBB.UI	•	•	•
AC 018 DB.UI	•	•	•

# Liaisons PE bi-tubes M1

## Liaisons frigorifiques

### Liaisons frigorifiques de diamètre 5/8" - 1/4"

CV1209

LIBELLÉ	Longueur liaison par tube (m)	RÉF.	PRIX € HT
KM-10M-5/8-1/4	10	809260	279
KM-20M-5/8-1/4	20	809048	563
KM-25M-5/8-1/4	25	809265	683

#### TABLEAU DE CORRESPONDANCE

Type de climatiseur	Références liaisons		
	KM 10M 1/2-1/4	KM-20M-1/2-1/4	KM 25M 1/2-1/4
ASYG 24 LFCC.UI	•	•	•
ABYG 24 LVTA.UI	•	•	•
AUXG 24 LRLB.UI	•	•	•
AUYG 22/24 LVLA.UI	•	•	•
ARYG 22/24 LML.UI	•	•	•

### Liaisons frigorifiques de diamètre 5/8" - 3/8"

CV1209

LIBELLÉ	Longueur liaison par tube (m)	RÉF.	PRIX € HT
KM-10M-5/8-3/8	10	809570	314
KM-20M-5/8-3/8	20	809049	617
KM-25M-5/8-3/8	25	809575	723



#### TABLEAU DE CORRESPONDANCE

Type de climatiseur	Références liaisons		
	KM 10M 5/8 - 3/8	KM 25M 5/8 - 3/8	KM-20M-5/8-3/8
ASYG 30/36 KMT.UI	•	•	•
ASYG 30/36 LMTA.UI	•	•	•
ABYG 30/36/45/54 KRTA.UI	•	•	•
ABYG 22/24 LVTA.UI	•	•	•
ABYG 30/36 LRTE.UI	•	•	•
ABYG 36/45/54 LRTA.UI	•	•	•
AUXG 30/36/45/54 LRLB.UI	•	•	•
AUXG 30/36/45/54 KRLB.UI	•	•	•
AUYG 22/24 LVLA.UI	•	•	•
ARXG 30/36/45 KMLA.UI	•	•	•
ARXG 45/54 KHTA.UI	•	•	•
ARXG 30/36/45/54 KHTAP.UI	•	•	•
ARYG 22/24 LMLA.UI	•	•	•
ARYG 30/36 LMLE.UI	•	•	•
ARYG 36/45 LMLA.UI	•	•	•
ARYG 54 LHTA.UI	•	•	•
AB 024/036/048 DB.UI	•	•	•
AC 024/036/048 DB.UI	•	•	•

Atlantic se réserve le droit de réajuster le prix de ses kits liaisons en cas d'évolution importante des cours du cuivre.



# Pompe de relevage avec goulotte



## DESCRIPTION - APPLICATION

### AT 8 DPG3

Climatiseurs jusqu'à 10 kW.  
Solution idéale pour réaliser une installation pratique, rapide et esthétique.

La pompe AT 8 DPG3 est composée de :

- 1 pompe monobloc avec détection intégrée,
- 1 base antivibratile,
- 1 prise avec câble 1,5 m (2 fils pour alimentation/2 fils alarme, isolation classe II ) ,
- 50 cm de tube caoutchouc pour raccorder la pompe à la sortie des condensats du climatiseur,
- 75 cm de goulotte 80 x 60 mm,
- 1 coude plat 90°,
- 1 passage de mur,
- 1 joint de finition pour le climatiseur,
- plusieurs accessoires de pose (colliers plastiques, chevilles et pièces de maintien).

LIBELLÉ	H x L x l (mm)	Débit maxi (l/h)	Puissance (W)	Niveau sonore (dB(A)) à 1 m	RÉF.	PRIX € HT
AT 8 DPG3	77 x 66 x 44	10	14	23	875001	357

+ Éco-participation en € HT : 0,42

## + PRODUITS

- Installation simple et rapide
- Esthétique
- Silence :  
- 23 dB(A)

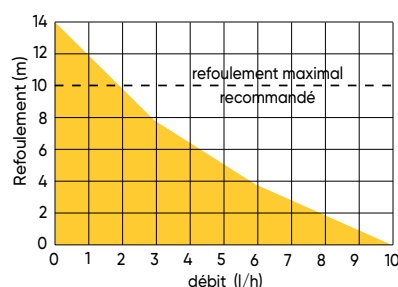

Vue de face

CV1209

# Pompe de relevage monobloc avec bac 2 litres

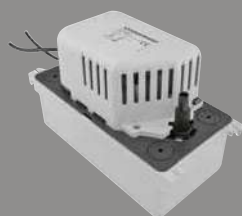

## DESCRIPTION - APPLICATION

### AT 151

Climatiseurs supérieurs à 10 kW.  
Pompe monobloc avec bac de récupération (2 litres) intégré.  
Équipée de son adaptateur d'entrée des condensats (25, 32 et 40 mm).  
Possibilité de raccorder plusieurs climatiseurs sur une seule pompe.

LIBELLÉ	H x L x l (mm)	Débit maxi (l/h)	Puissance (W)	Niveau sonore (dB(A)) à 1 m	RÉF.	PRIX € HT
AT 151	171x 279 x 130	500	70	45	809648	350

+ Éco-participation en € HT : 0,42

## + PRODUITS

- **Fiabilité :**  
- bac de récupération de 2 litres
- **Sécurité :**  
- contact alarme et protection thermique 105°C

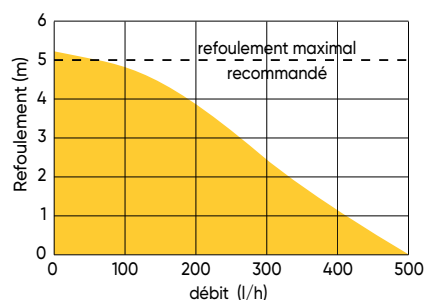

CV1209

# Kit pompe de relevage avec flotteur déporté



## + PRODUITS

- **Fiabilité :**
  - détecteur avec sorties avant/arrière filtrées
  - contact alarme et protection thermique 90°C
- **Silence :**
  - 20 dB(A)
- **Installation facilitée**
  - nombreux accessoires de pose

### DESCRIPTION - APPLICATION

#### AT 20 S

Kit complet spécialement conçu pour s'adapter à l'ensemble des climatiseurs (hors cassettes et gainables équipés de série de la pompe de relevage) jusqu'à 12,5 kW.

L'ensemble AT 20 S est composé de :

- 1 bloc pompe,
- 1 flotteur avec détection de niveau,
- 1 adaptateur : pour vous connecter à la sortie de condensat quel que soit son diamètre (40/32/25/20/16 mm intérieur),
- 2 durites : 1 coudée et 1 droite, à découper, pour aller de l'adaptateur "sortie des condensats" au détecteur de la pompe (diamètre 16 mm intérieur),
- 2 raccords droits permettant d'assembler les durites, l'adaptateur.
- Montage à verrouiller par rilsan.
- 1 raccord anti-siphonnage (détails ci-dessous).

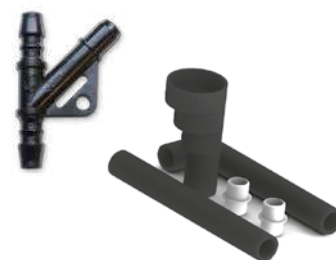

AT 20S

### TARIFS - CARACTÉRISTIQUES

	LIBELLÉ	H x L x l (mm)	Débit maxi (l/h)	Puissance (W)	Niveau sonore [dB(A)] à 1 m	RÉF.	PRIX € HT
Pompe	AT 20 S	59 x 66 x 44	20	14	20	875029	333
Flotteur	-	35 x 55 x 40	-	-	-	-	-

CV1209

+ Éco-participation en € HT : 0,42

### PRINCIPE DU RACCORD ANTI-SIPHONNAGE

Le raccord anti-siphonnage permet de s'adapter à toutes les configurations d'installation.

Le refoulement de la pompe est alimenté en permanence en eau.

Les échauffements et le niveau sonore de la pompe sont ainsi réduits.

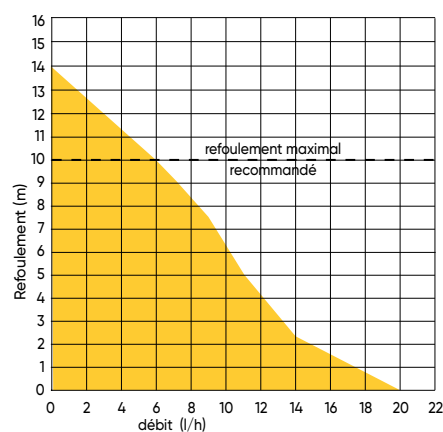
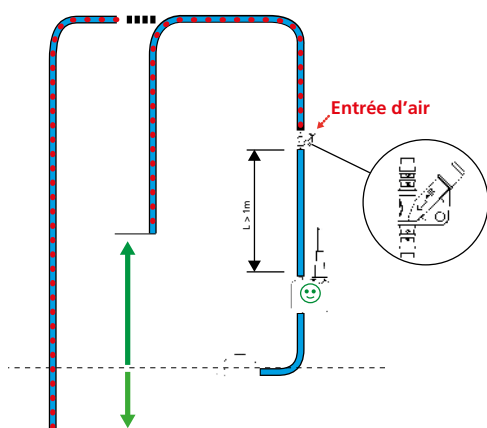

# Accessoires pour pompes de relevage

## Tube transparent pour pompe de relevage

### DESCRIPTION - APPLICATION

#### Couronne de tube transparent CO 6/9

Couronne de 50 m de tube transparent (6/9) pour AT 8 DPG3 et AT 20 S.



CV1209

LIBELLÉ	RÉF.	PRIX € HT
CO 6/9	809620	59,9

## Accessoires de condensats pour climatiseurs

#### Tube d'évacuation des condensats

Tube spiralé (16/20) en PVC souple, lisse à l'intérieur. Longueur de 30 m.



CV1209

LIBELLÉ	RÉF.	PRIX € HT
CO 16/20 (30M)	809624	57,1

#### Raccords d'adaptation pour l'évacuation des condensats

Raccords d'adaptation pour l'évacuation des condensats de l'unité intérieure.

- **Racadapt 38-32 :**  
pour sortie UI Ø 38 vers Ø 32 standard.
- **Racadapt 26-32 :**  
pour sortie UI Ø 26 vers Ø 32 standard.



CV1209

LIBELLÉ	RÉF.	PRIX € HT
RACADAPT 38-32 <sup>(1)</sup>	875023	21
RACADAPT 26-32 <sup>(2)</sup>	875024	21

Unités intérieures gainables compatibles :

(1) ARYG 22/24/36/45 LMLA.UI - ARYG 30/36 LMLE.UI - ARXG 22 KMLB.UI et ARXG 24/30/36/45 KMLA.UI

(2) ARYG 54 LHZA.UI - ARXG 45/54 KHZA.UI

# Supports muraux

## Supports d'unités extérieures



## + PRODUITS

### • Installation simplifiée et rapide :

- barre transversale
- supports équerre prémontés

### • Robustesse :

- 160 à 200 kg le couple (selon modèle)

### DESCRIPTION - APPLICATION

- Supports équerre prémontés, équipés de leur barre (800 mm) et de leur kit de fixation.
- Peints en blanc RAL 9002 - Poudre polyester.
- Atlantic propose des supports d'unités extérieures adaptés à l'ensemble de sa gamme de climatiseurs.



#### SE 455

- Fabrication en tôle métallique (ép. 1,5 mm).
- Charge admissible du support de 160 kg au total.
- Support adapté aux climatiseurs de la taille 7 à 18.
- Modèle certifié TÜV.

#### SE 560

- Fabrication en tôle métallique (ép. 2 mm).
- Charge admissible du support de 200 kg au total.
- Support adapté aux climatiseurs de la taille 24 à 60.

### DIMENSIONS

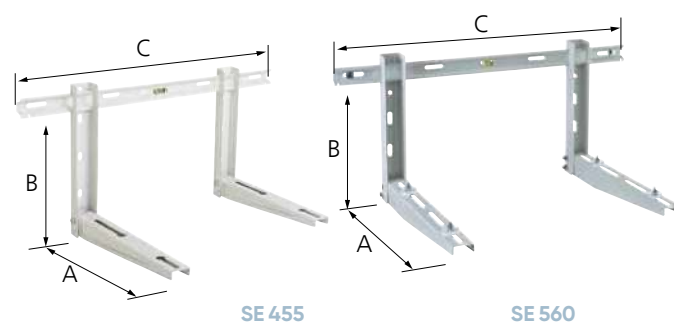

SE 455

SE 560

### TARIFS - CARACTÉRISTIQUES

LIBELLÉ	Dimensions A x B x C (mm)	Charge admissible (kg)	RÉF.	PRIX € HT
SE 455	455 x 375 x 780	160	875032	49
SE 560	560 x 375 x 800	200	875033	72,8

CV1209

## Supports antivibratiles

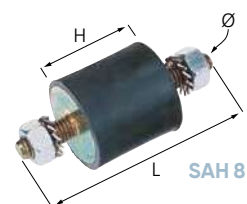

### TARIFS - CARACTÉRISTIQUES

LIBELLÉ	H (mm)	L (mm)	Ø	RÉF.	PRIX € HT
SAH 8 (PAR 4)	30	70	M8	523574	38,4

CV2205

# Supports sol

Supports d'unités extérieures

## + PRODUITS

### Supports sol caoutchouc noirs :

- Excellente tenue dans la durée
- Extrême robustesse :  
- 2 x 300 kg

### Supports sol réglables blancs :

- Adaptés aux sols irréguliers
- Robustesse

## Supports sol caoutchouc noirs

### DESCRIPTION - APPLICATION

- Supports sol robustes adaptés aux applications résidentielles et tertiaires.
- Élastomère à base de caoutchouc naturel.
- Profil aluminium intégré pour fixer aisément toutes les unités extérieures de la gamme Atlantic.
- Support livré avec son kit visserie.
- Charge admissible : 200 kg (SNC 400) et 600 kg (SNC 600).

LIBELLÉ	Dimensions H x L x P (mm)	Charge admissible	RÉF.	CV1209	PRIX € HT
SNC 400	95 x 150 x 400	2 x 100 kg	809050		84,9
SNC 600	95 x 150 X 600	2 x 250 kg	809536		159 (la paire)

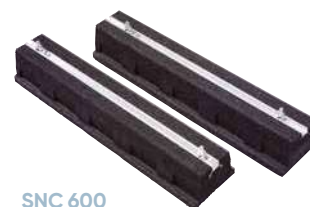

SNC 600

## Supports sol réglables blancs

### DESCRIPTION - APPLICATION

- Supports particulièrement bien adaptés aux sols irréguliers.
- Couleur RAL 9010.
- Charge admissible : 100 kg par support.



LIBELLÉ	RÉF.	CV1209	PRIX € HT
SRB 400 (PAR 4)	809538		70,2



SRB 400

# Accessoires pour cassettes

## Kit air neuf

### DESCRIPTION - APPLICATION

Plénum qui vient se raccorder à l'unité intérieure de type cassette.  
Permet d'insuffler à travers la façade de la cassette des débits d'air neuf réglementaires.

Existe en 2 tailles :

- **modèle UTZ-VXAA** équipé d'un piquage diamètre 100 mm, compatible avec nos cassettes 600 x 600 (split et VRF), (voir p. 862, 870, 876, 938)
- **modèle UTZ-VXRA** équipé de 2 piquages diamètre 100 mm, compatible avec cassettes 800 x 800 (split et VRF) (voir p. 858, 866, 874, 939).

CV1209

LIBELLÉ	RÉF.	PRIX € HT
UTZ-VXAA	809372	576
UTZ-VXRA	875054	711

Pour plus d'informations, se reporter à la notice d'installation NI 923 080.



UTZ-VXAA



UTZ-VXRA

## Détecteur de présence\*

### DESCRIPTION - APPLICATION

Le détecteur de présence se fixe sur l'angle de la façade. Il est paramétrable selon deux modes de fonctionnement.

Lorsque la pièce est vide, le climatiseur passe du mode confort au mode économie (Auto saving).

Lorsque la pièce est vide, le climatiseur s'arrête (Auto OFF).



2 modes possibles

Auto saving

Auto OFF



UTY-SHZXC

CV1209

LIBELLÉ	RÉF.	PRIX € HT
UTY-SHZXC	875056	216

\* Compatible uniquement sur modèles cassettes 800 x 800 R32 à la façade blanche.

+ Éco-participation en € HT : 0,12

## Extension de façade 800 x 800

### DESCRIPTION - APPLICATION

Cadre composé de 4 angles qui se fixent aux façades 800 x 800 mm.

Dimension totale façade + extension : 1260 x 1260 mm.

Permet une intégration idéale dans les faux-plafonds équipés de dalles 600 x 600 mm.

- Modèle UTG-AGYA-W pour cassettes 800 x 800 Confort R410A (voir p. 874).
- Modèle UTG-AKXA-W pour cassettes 800 x 800 R32 et VRF.

CV1209

LIBELLÉ	RÉF.	PRIX € HT
UTG-AGYA-W	875020	479
UTG-AKXA-W	875053	479

Pour plus d'informations, se reporter à la notice d'installation NI 923 057.

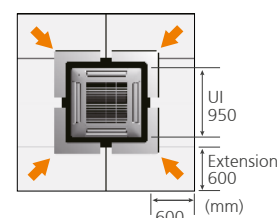

# Accessoires pour gainables

## Grilles intelligentes UTD-GXTA-W et UTD-GXTB-W

### DESCRIPTION - APPLICATION

Les grilles UTD-GXTA et UTD-GXTB se raccordent directement et uniquement sur les gainables compacts et micro (connecteur fourni). Elles adaptent la position des ailettes de diffusion en fonction de la consigne télécommande. À l'arrêt du produit, les volets se ferment afin d'optimiser l'esthétique de votre installation. La solution idéale pour les chambres d'hôtel.

Modèles compatibles gainable	LIBELLÉ	RÉF.	PRIX € HT
ARYG 7-9 LLT.UI, ARYG 12-14 LLTB.UI ARXD 4 À 14 GALH/GLEH, ARXK 4 À 14 GLEH ARYG 7 À 14 LSL.UI, ARXG 7 À 14 KLLA.UI, ARXG 7 À 14 KSLA.UI	UTD-GXTA-W	809526	303
ARYG 18 LLTB.UI, ARXD 18 GLEH, ARXK 18 GLEH ARYG 18 LSL.UI, ARXG 18 KLLA.UI ARXG 18 KSLA.UI	UTD-GXTB-W	809527	335

+ Éco-participation en € HT : 0,83

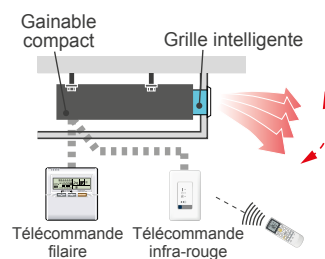

## Plénum Shogun ZC 1.1

### DESCRIPTION - APPLICATION

Le plénum Shogun ZC 1.1 est un système de régulation pièce par pièce équipé de registres motorisés, qui s'adapte directement sur l'unité intérieure du gainable. Chaque registre reçoit les ordres des sondes d'ambiance placées dans chaque zone.

La régulation proportionnelle des registres et du ventilateur permet d'optimiser la vitesse de ventilation de l'unité intérieure ainsi que la puissance du compresseur.

Le système plénum Shogun ZC 1.1 ajuste la température de soufflage en fonction des températures intérieures et extérieures.

Pour plus de détails, voir p. 787 à 793.



Plénum Shogun ZC 1.1  
200 S5 / 200 S5 RT



## Kit d'étanchéité

### DESCRIPTION - APPLICATION

Pour garantir l'étanchéité de l'installation, nous recommandons de prévoir un siphon pour la sortie des condensats du gainable, ainsi que de calfeutrer l'appareil grâce aux mousses du kit. Ces deux références sont compatibles avec les gainables R32 KHTAP, KLLA, KMLA/B et KSLA ainsi que les gainables R410A LLTB et LMLA/LMLE.

Descriptif	LIBELLÉ	RÉF.	PRIX € HT
Siphon pour sortie des condensats - diamètre 32 mm	SIPHON	875150	55,1
Disques et rouleaux de mousse pour isoler le gainable	KIT MOUSSE	875151	55,1



# Accessoires de régulation

## Sonde déportée

### DESCRIPTION - APPLICATION

Permet d'optimiser la précision de régulation en réalisant la prise de mesure de la température à l'emplacement le plus adapté à la configuration. Fournie avec un câble de 10 m.

Compatible avec les unités intérieures splits de type ABYG / AUYG / ARYG / ARXG / AUXG.

LIBELLÉ	RÉF.	PRIX € HT
UTY-XSZX	809742	163

+ Éco-participation en € HT : 0,12



## Traceur fond de bac

### DESCRIPTION - APPLICATION

Produit avec thermostat intégré, totalement étanche et flexible.  
Partie chauffante, de 1 m (40 W), équipée d'un câble d'alimentation de 1,5 m.  
Permet la libre évacuation des condensats de l'unité extérieure en fonctionnement chauffage.

Cet accessoire ne peut être monté que sur les climatiseurs dont l'alimentation électrique se trouve sur l'unité extérieure.

LIBELLÉ	RÉF.	PRIX € HT
TRACEUR FOND DE BAC	809644	158

+ Éco-participation en € HT : 1,00



## Connecteur pour unités extérieures triphasées DC Inverter

### DESCRIPTION - APPLICATION

Connectable sur la carte électronique de l'unité extérieure, il permet au choix :

- le report de défauts (état 0 ou 1),
- le pilotage marche/arrêt,
- la limitation de puissance,
- l'abaissement du niveau sonore de l'unité extérieure.

Compatible avec les modèles triphasés monosplit AUYT 36 à 54 LRL - ARYT 36 à 45 LML - ABYT 36 à 54 LRT - ARYT 54 LHT et les modèles triphasés maxi-multi 36/45/54.

LIBELLÉ	RÉF.	PRIX € HT
JEU CONNECT.P/UE TRI	809631	171

Vendu par jeu de 2.



Pour plus d'informations, se reporter aux documentations techniques : DT 903 132, 903 136, 903 362, 903 363, 903 138 et 903 358.



# Accessoires de régulation

## Connecteurs et cartes contacts pour unités intérieures

### DESCRIPTION

Les connecteurs et cartes contacts connectables sur la carte électronique de l'unité intérieure permettent, au choix :

- le pilotage marche/arrêt,
- l'état de fonctionnement (oui/non),
- le report de défauts (état 0 ou 1),
- l'état du ventilateur,
- la sortie chauffage additionnelle.



### Connecteurs pour unités intérieures<sup>(1)</sup>

#### DESCRIPTION - APPLICATION

Se raccordent directement sur l'unité intérieure\* et permettent de gérer au maximum une entrée et/ou une sortie.

	LIBELLÉ	RÉF.	PRIX € HT
ASYG 30/36 LMTA ASYG 7/9/12/14 KGTB	UTY-XWZX	875046	55,2
AUXG 18 à 54 LRLB ARYG 72 et 90 LHTA - ARYG 7 à 18 LSL.UI	UTY-XWZXZG	875059	55,2

CV1209

\* Sauf modèles ASYG 7/9/12/14 KGTB. Se raccordent sur la carte contacts UTY-XCSXZ2 (réf. 875105), à commander séparément.



### Cartes contacts<sup>(1)</sup>

#### DESCRIPTION - APPLICATION

La carte contacts est une extension nécessaire lorsque plus d'une entrée et/ou sortie sont nécessaires. Cette carte comprend 1 entrée et 3 sorties supplémentaires.

Le support carte contacts vient compléter la carte contacts et assure une intégration et une fiabilité de fonctionnement optimales.



Carte contacts cassettes /gainables



Carte contacts muraux



Support carte contacts

#### SCHÉMA DE PRINCIPE

Exemple d'une cassette modèle AUXG 18 KRLB.

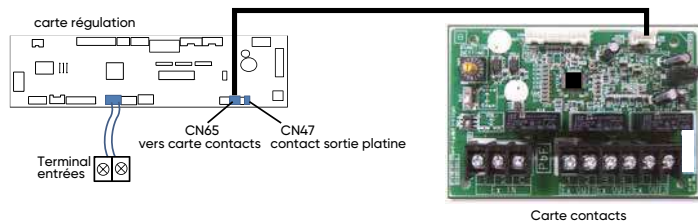

Carte contacts

CV1209

	ASYG 7/9/12/14 KGTB ASYG 30/36 KMT ASYG 7/9/12/14 KETAS.UI ASYG 7/9/12/14 KETAW.UI			ASYG 30/36 LMTA			AUXG 09 à 54 KVLA/KRLB			ARYG 72/90 LHTA		
	LIBELLÉ	RÉF.	PRIX € HT	LIBELLÉ	RÉF.	PRIX € HT	LIBELLÉ	RÉF.	PRIX € HT	LIBELLÉ	RÉF.	PRIX € HT
Carte contacts	UTY-XCSXZ2	875105	277 <sup>(1)</sup>	UTY-XCSXZ1	875043	277 <sup>(1)</sup>	UTY-XCSX	875057	277 <sup>(1)</sup>	UTY-XCSX	875057	277
Support carte contacts	-	-	-	UTZ-GXXB	875044	92,5	UTZ-GXRA	875058	168	UTZ-GXNA	875048	92,5

Pour tous les détails sur les possibilités des entrées et sorties, se référer aux DT 903 479, 903 480, 903 481 et 903 358

(1)+ Éco-participation en € HT : 0,12

(1) Pour nos nouveaux modèles au R32, nous consulter.

# Atlantic Climatisation & Ventilation

## Conditions Générales de Vente

### 1 – GÉNÉRALITÉS

Les présentes conditions générales de vente (« CGV ») régissent les relations contractuelles entre ACTA Commerce, locataire gérant, SAS au capital de 100 000 €, 13 Bd Monge, 69330 Meyzieu, immatriculée au RCS de Lyon sous le n°880 065 537 (ci-après le « Vendeur ») et ses clients professionnels (ci-après l'« Acheteur ») pour la vente de produits (ci-après « Produits »).

Elles constituent le socle de toute négociation avec l'Acheteur. Toutes les clauses imprimées sur les commandes de l'Acheteur et contrairement aux présentes CGV ne peuvent être opposées au Vendeur à moins qu'elles n'aient fait l'objet d'un accord écrit préalable.

Toute négociation particulière avec l'Acheteur fera l'objet d'une convention écrite, reprenant notamment les services éventuellement réalisés par l'Acheteur, dans le but de favoriser la commercialisation des Produits lors de leur revente et les autres obligations favorisant la relation avec l'Acheteur. Le règlement des services s'effectuera à 45 jours fin de mois à compter de la date d'émission de la facture, sur présentation par l'Acheteur d'une facture correspondante et des justificatifs attestant de la réalisation de ces services.

### 2 – COMMANDE

- La remise d'une commande implique de la part de l'Acheteur l'acceptation des présentes CGV.
- Toute commande doit comporter la désignation exacte des Produits.
- Le minimum de facturation est fixé à 100 € net HT. Pour toute commande d'un montant inférieur, il sera facturé 15 € HT par commande.
- Une commande n'est parfaite et définitive qu'après envoi d'une confirmation du prix, des quantités et du délai de livraison par le Vendeur. Les offres de prix et engagements pris par les commerciaux ne sont valables qu'après envoi par le Vendeur de cette confirmation.
- L'emballage de nos produits n'est ni repris ni échangé.
- Les Produits peuvent être modifiés, voire remplacés, à tout moment moyennant un délai d'information préalable d'1 mois. Cependant, dans un souci d'amélioration permanente de ses Produits, le Vendeur se réserve le droit de modifier sans préavis leurs caractéristiques techniques. Dans l'hypothèse où un Produit ferait l'objet d'un arrêt de fabrication, l'Acheteur se verra proposer le modèle de la gamme proposée par le Vendeur le plus proche de celui figurant sur sa commande, à son prix catalogue.
- Aucune demande d'annulation de commande ne sera prise en compte sans accord préalable du Vendeur.

### 3 – LIVRAISON

- Généralités :** Les frais de port ne figurent pas sur les devis, ils sont communiqués sur la confirmation de commande. Les présents frais de port sont donnés à titre indicatifs et peuvent être modifiés sans préavis (notamment en cas de variation des carburants, des taxes, évolution des réglementations, etc.). Les produits sont livrés non déchargés – le déchargement est à la charge de l'Acheteur. Le Vendeur peut proposer une prestation de déchargement nécessitant la mise en œuvre de moyens logistiques spécifiques – **Consulter le Vendeur pour devis.**
- En France Continentale : les expéditions sont faites franco à partir de 1200 € HT net facturé, et à partir de 2000 € HT net facturé pour la Corse. En zone montagneuse et îles **Consulter le Vendeur pour devis.** Pour toute livraison (hors conduits rigides) dont le montant franco n'est pas atteint, les frais de port sont les suivants :

	Montant de la commande en € (HT net facturé)	Frais de port en € (HT)
France Continentale (hors zones montagneuses, îles, Corse)	0 à 29999	30
	300 à 54999	40
	550 à 69999	50
	700 à 1200	60
Corse	0 à 29999	50
	300 à 54999	60
	550 à 69999	70
	700 à 1200	80
	1201 à 2000	90

- Pour les conduits rigides (de diamètre supérieur à 250 millimètres et/ ou quantités supérieures à 30 conduits), les frais de ports décrits au point b) ne sont pas applicables. Le Vendeur facturera des frais de ports spécifiques tenant compte du volume et de la destination des Produits. **Consulter le Vendeur pour devis.**

d) **Pour toute livraison à contrainte** (porteur, camion 20 m<sup>3</sup>, camion avec hayon, livraison sur différents points, livraison à heure fixe, livraison sur site sécurisé), **des frais de port supplémentaires** d'un montant **minimum de 50 € HT** seront appliqués et ce quel que soit le montant de la commande. **Consulter le Vendeur pour devis**

e) Pour les livraisons urgentes : **consulter le Vendeur pour devis.**

f) La livraison est réputée effectuée dans les usines, dépôts ou plateformes logistiques du Vendeur et les risques relatifs à la chose vendue passent à la charge de l'Acheteur dès la mise à disposition, l'expédition ou l'enlèvement des Produits même en cas de vente stipulée franco ou avec réserve de propriété. Les Produits voyagent aux risques et périls de l'Acheteur qui doit, en en prenant possession, les vérifier, et qui doit s'il y a avarie, manquant ou substitution, le mentionner sur le bordereau de livraison du transporteur et prendre l'initiative de toutes les mesures préconisées en de telles circonstances par le Code de Commerce, notamment par l'article L 133-3 dudit code, avec confirmation des réserves par lettre recommandée avec A.R. au transporteur dans les 72 heures. L'emballage des Produits n'est ni repris, ni échangé.

g) Les délais de livraison figurant sur les accusés réception, les confirmations de commande ou par courrier distinct sont donnés à titre indicatif. Les retards ne peuvent en aucun cas donner droit à retenue ou à paiement de dommages et intérêts ou pénalités. La responsabilité du Vendeur ne saurait être mise en cause pour retard imputable aux aléas de transport. L'Acheteur s'interdit de déduire d'office du montant des fac-

tures du Vendeur, des pénalités ou rabais pour non-respect d'un délai de livraison ou d'une non-conformité des Produits.

h) Dans l'hypothèse où l'Acheteur ou la personne mandatée par ses soins, refuse de réceptionner la commande sans motif, le Vendeur pourra facturer à l'Acheteur les coûts de transport qu'il a supportés.

i) Le Vendeur se réserve le droit de ne pas mettre les Produits à disposition de l'Acheteur si, depuis la commande, il a des motifs sérieux de craindre un défaut partiel ou total de paiement au terme. Il ne pourrait être dérogé à cette disposition que par un accord écrit du Vendeur.

### 4 – PRIX – CONDITIONS DE PAIEMENT

- Le tarif est établi par le Vendeur sous sa seule responsabilité et sert de base à toute négociation commerciale avec l'Acheteur. Il s'applique pour la période indiquée, sauf évolution tarifaire telle que décrite ci-après. Pour les conduits, le prix et sa durée de validité sont précisés par le Vendeur dans l'offre de prix.
- Le tarif est déterminé sur la base de conditions juridiques et économiques en vigueur.
- Le Vendeur peut mentionner la durée de validité sur le tarif lui-même ou tout autre document ou support. En dehors des évolutions tarifaires prévues à l'article 4-b-ii), le Vendeur appliquera un nouveau tarif 60 jours après l'avoir porté à la connaissance de l'Acheteur.
- Le tarif pourra évoluer en cours d'année, en cas d'évolution réglementaire ou d'élément extérieur, telles que la variation du coût des matières premières, des transports ou la modification des droits de douane ou du cours des devises, pouvant perturber l'équilibre de ses relations commerciales. Dans ce cas, le Vendeur informera l'Acheteur de l'évolution tarifaire correspondante dans un délai de 4 semaines avant sa mise en œuvre.
- Dans tous les cas, toute commande de l'Acheteur effectuée sur la base du nouveau tarif transmis formalisera son accord sur ce dernier.
- Les prix s'entendent hors taxes, hors contributions ou frais relatifs à la mise en conformité des Produits avec toute législation ou réglementation en vigueur, notamment celle sur la prévention et la gestion des déchets d'équipements électriques et électroniques. Les coûts liés à la mise en œuvre de la réglementation DEEE sont facturés en sus du prix des Produits. Toute évolution de ces coûts pourra entraîner une modification tarifaire à tout moment.
- Les factures du Vendeur sont payables à Meyzieu (69), dans les délais légaux, notwithstanding toute clause contraire, effet de commerce ou litige.
- Conformément au délai dérogatoire prévu à l'article L441-10 du Code de Commerce, les factures du Vendeur sont payables au plus tard 45 jours fin de mois à compter de la date d'émission de la facture. Ce délai de paiement maximal s'applique à toutes factures, qu'elles soient d'acompte ou récapitulatives. En cas de paiement par lettre de change, l'Acheteur s'engage à retourner la lettre de change acceptée dans un délai maximal de 7 jours à compter de sa réception.
- Aucun escompte ne sera pratiqué par le Vendeur pour paiement comptant, ou dans un délai inférieur à celui figurant aux présentes CGV, ou sur la facture émise par le Vendeur.
- Tout versement à la commande est un acompte définitivement acquis par le Vendeur.
- La compensation conventionnelle n'est pas autorisée.
- Le défaut de paiement à l'échéance indiquée sur la facture entraînera de plein droit :
  - la déchéance de toutes les factures restantes dues au Vendeur, sans mise en demeure préalable,
  - la facturation d'un intérêt de retard égal au taux d'intérêt appliqué par la Banque Centrale Européenne à son opération de refinancement la plus récente majoré de 10 points de pourcentage,
  - une indemnité forfaitaire pour frais de recouvrement d'un montant de 40 euros et lorsque les frais de recouvrement exposés sont supérieurs au montant de cette indemnité forfaitaire, une indemnisation complémentaire, sur justification.

### 5 – RÉSERVE DE PROPRIÉTÉ

- Le transfert de la propriété des Produits est différé jusqu'au paiement intégral du prix. Le paiement s'entend de l'encaissement effectif du prix d'achat en principal et intérêts, la remise de traite ou tout autre titre créant une obligation de payer ne constituant pas un paiement.
- L'application de la présente clause de réserve de propriété n'exonère pas l'Acheteur de la charge des risques en cas de perte ou de destruction dès la livraison des Produits. Il supportera également les frais.
- L'Acheteur est autorisé à revendre les Produits à condition qu'il informe ses acquéreurs qu'ils sont grevés d'une clause de réserve de propriété, et s'engage à première demande, dans le cas où il serait défaillant, à communiquer au Vendeur les noms et adresses du ou des sous-acquéreurs et à lui céder les créances relatives aux Produits revendus.
- En cas de non-paiement d'une seule échéance, la restitution des Produits livrés pourra être réclamée par le Vendeur par lettre recommandée. L'Acheteur ne pourra s'y soustraire et refuser de restituer les Produits non payés au Vendeur ou à son mandataire. Les Produits en possession de l'Acheteur au moment de la demande de restitution amiable ou la revendication et correspondants à ceux figurant sur les avis d'expédition du Vendeur ou dans tout autre document, seront présumés identifiés comme ceux correspondants aux factures non payées.

### 6 – GESTION DES DÉCHETS DES ÉQUIPEMENTS ÉLECTRIQUES ET ÉLECTRONIQUES (DEEE)

En tant que producteur de DEEE ménagers, le Vendeur a procédé à son enregistrement au Registre National des Producteurs et a également adhéré à l'éco-organisme Eco-systèmes afin de s'acquitter de ses obligations légales et réglementaires.

La responsabilité du Vendeur ne saurait être engagée dans l'hypothèse où les acheteurs successifs des Produits ne respecteraient pas leurs propres obligations découlant de cette même réglementation. A ce titre, il est rappelé que les coûts unitaires de collecte et de recyclage des déchets ménagers (Eco-participation) doivent apparaître sur les factures de vente de tout nouvel équipement électrique et électronique et que chaque acheteur successif doit répercuter à l'identique et sans réfaction ces coûts unitaires jusqu'au consommateur final. Concernant les DEEE professionnels, le Vendeur a également procédé à son enregistrement au Registre National des Producteurs et adhéré à l'éco-organisme Ecosystem. A ce titre le Vendeur applique une éco-participation lors de la commercialisation des Produits concernés par cette réglementation, permettant ainsi le recyclage de ces Produits en fin de vie. Ces éco-participations n'entrent pas dans l'assiette de calcul de remises ou ristournes.

## 7 – GARANTIE

Les Produits sont garantis contre tous défauts de fabrication ou vice de matière dans les conditions et durées décrites ci-après. La garantie du Vendeur est limitée au remplacement gratuit des pièces reconnues défectueuses par les services du Vendeur et à la prise en charge des frais de transport, à l'exclusion de tous frais de main d'œuvre, de déplacement et de toute indemnité à titre de dommages et intérêts. Pour tout Produit retourné sous garantie, le Vendeur procédera à sa réparation et non à son échange.

### a) Durées de garantie

L'ensemble des Produits, à l'exception des lampes UV, est garanti pendant 2 ans pièces à partir de la date de facturation contre tous défauts de fabrication ou vice de matière, dès lors que leur installation a été réalisée par un professionnel qualifié.

Durée de garantie spécifique :

- Les chauffe-eau thermodynamiques Aquacosy AV et SV sont garantis 5 ans cuve, pièces électriques et pompe à chaleur ;

- Les systèmes de climatisation centralisée VRF sont garantis 3 ans pièces sous condition d'une installation conforme à l'étude de dimensionnement réalisée en amont de ladite installation et à l'avis positif d'un technicien du Vendeur porté sur le compte-rendu d'assistance à la mise en service.

### b) Généralités

Sont exclus de la garantie, les incidents dus : à l'absence ou à une défaillance de l'alimentation électrique (contacts, fusibles...) ; à un montage non conforme ou une installation non respectueuse des normes et réglementations françaises en vigueur (notamment les articles R 543-75 et suivants du Code de l'Environnement) ; à un défaut d'entretien, à des cas fortuits ou de force majeure ; à un remplacement ou une réparation qui résulterait de l'usure normale des Produits ; aux détériorations ou accidents du fait d'une négligence, transformation, d'un défaut de surveillance, de l'utilisation anormale ou non conforme aux prescriptions et notices du Vendeur sur les Produits.

Le Vendeur ne saurait être engagé par une quelconque extension de garantie octroyée par un distributeur ou un installateur à ses clients.

### c) Retours de produits sous garantie

Les retours de Produits effectués au titre de la garantie ne seront acceptés que s'ils font l'objet d'un accord préalable de la part du Vendeur, PAR ECRIT, matérialisé par l'autorisation de retour numérotée. Le Produit retourné devra impérativement être accompagné de l'autorisation de retour visée par le SAV du Vendeur et collée sur le colis. Tout retour SAV arrivant à l'usine du Vendeur sans autorisation de retour sera systématiquement refusé et renvoyé à l'expéditeur.

## 8 – RESPONSABILITE

a) Le choix des Produits, leur dimensionnement et leur installation relèvent exclusivement de la responsabilité de l'Acheteur. Les éventuels schémas théoriques, plans, tracés, études de dimensionnement, etc., établis par le Vendeur ou résultant de logiciels d'aide à la sélection et au dimensionnement selon les informations fournies par l'Acheteur ne constituent en aucune manière une étude réglementaire et ne sauraient se substituer aux études complètes réalisées par les BE (Bureaux d'Etudes) compétents. En acceptant l'offre du Vendeur, l'Acheteur reconnaît que les Produits proposés par le Vendeur sont conformes à ses besoins tels qu'il les a exprimés et qu'il a reçu les informations nécessaires à son consentement avant la passation de la commande.

b) Le Vendeur n'est pas tenu de réparer les conséquences dommageables des fautes de l'Acheteur ou des tiers. En aucune circonstance, le Vendeur ne sera tenu à indemniser les dommages esthétiques, immatériels et/ou indirects tels que les pertes d'exploitation, de profit, le préjudice commercial, etc., la responsabilité du Vendeur étant strictement limitée aux obligations expressément stipulées dans les présentes CGV.

c) L'échange d'un Produit sous garantie n'entraîne aucune reconnaissance de responsabilité de la part du Vendeur. Il est d'ailleurs rappelé que dans l'hypothèse d'un sinistre, le Produit potentiellement concerné doit être conservé chez le sinistré pour expertise contradictoire. Il reviendra à l'Acheteur d'assumer les conséquences de la reprise sous garantie d'un Produit, dans l'hypothèse où le Vendeur n'aurait pas été préalablement informé de l'éventuelle mise en cause de ce Produit dans un sinistre.

## 9 – PIÈCES DE RECHANGE

La fourniture des pièces détachées indispensables à l'utilisation des Produits du Vendeur, appelées pièces de rechange, est assurée pendant une durée de 10 ans à compter de la date de fabrication de ces derniers.

Conditions de franco de port France continentale : commandes passées via EDI ou via le site internet Plateforme Services, ou pour toute commande supérieure à 80 € HT.

Pour les commandes (hors EDI et Plateforme Services) inférieures à 80 € HT, facturation de 15 € HT de frais de port.

Les pièces de rechange commercialisées par le Vendeur bénéficient d'une garantie d'un an à compter de leur date de facturation (Cf. conditions et procédure de retour décrites à l'article 7 – Garantie).

## 10 – REPRISE DE PRODUITS

Aucune reprise de Produit ne sera possible. Néanmoins, il peut être procédé, exceptionnellement, à la reprise de Produits en cas d'erreur de commande commise par l'Acheteur et ce dans un délai de 15 jours après la date de facture et suivant les conditions suivantes : tout retour/reprise de Produits ne sera accepté que s'il a fait l'objet d'un accord préalable de la part du Vendeur, par écrit, matérialisé par le formulaire d'autorisation de retour numéroté émis par le Vendeur. Le Produit retourné devra impérativement être accompagné de l'autorisation de retour collée sur le colis. Tout retour arrivant à l'usine du Vendeur sans autorisation de retour sera systématiquement refusé et renvoyé à l'expéditeur à ses frais. Les Produits doivent être retournés dans leur emballage initial et en parfait état.

Les reprises acceptées subiront un abattement de 15% lors de l'établissement de l'éventuel avoir. Le Vendeur se réserve le droit d'appliquer une décote supplémentaire en cas de retour de Produit détérioré. En cas de refus de cette décote supplémentaire, le Produit sera mis à la disposition de l'Acheteur à l'usine du Vendeur (Meyzieu - 69). En cas de non récupération dans les 30 jours du ou des Produits, ces derniers seront automatiquement détruits et aucun avoir ne pourra alors être demandé.

Seuls les Produits figurant sur le tarif en cours du Vendeur pourront être repris.

LES CONDUITS MÉTALLIQUES, LES MATÉRIELS OBSOÈTES OU USAGÉS

OU HORS STOCK, LES COMMANDES SPÉCIALES NE SERONT EN AUCUN CAS REPRIS.

La climatisation monosplit est gérée sous forme de colis séparés (un code pour l'unité intérieure et un code pour l'unité extérieure). Le Vendeur ne pourra être tenu responsable d'un mauvais appairage entre les unités intérieures et extérieures ou d'une mauvaise gestion des stocks par l'Acheteur. En aucun cas, le Vendeur ne pourra reprendre des unités orphelines (unité intérieure sans unité extérieure compatible ou vice versa).

## 11 – PRESTATIONS DE SERVICE

Le Vendeur peut effectuer des prestations de service pour les Produits qu'il commercialise, telles que la mise en service, la fourniture de services numériques, l'assistance, l'entretien ou le dépannage. Ces services font l'objet de conditions particulières avec l'Acheteur.

Les interventions du Vendeur sont réalisées en présence du professionnel en charge de l'installation. Il est rappelé que le Vendeur ne procède pas à la préconisation, au dimensionnement ou à l'installation des Produits. Sa responsabilité ne saurait être engagée pour le non-respect des règles de l'art et normes en vigueur par l'Acheteur ou le professionnel en charge de l'installation. Tout déplacement sur chantier réalisé vainement pour une cause non imputable au Vendeur donnera lieu à facturation par le Vendeur au tarif en vigueur.

## 12 – PROPRIÉTÉ INTELLECTUELLE

L'Acheteur est autorisé, à titre précaire, à utiliser la marque, le nom commercial, l'enseigne, les éléments graphiques, les autres signes distinctifs, ainsi que toute donnée concernant les Produits aux seules fins de permettre leur identification et leur promotion et dans l'intérêt exclusif du Vendeur. Ce droit d'utilisation ne confère aucun droit de propriété à l'Acheteur. L'Acheteur s'engage à ne pas déposer et à ne pas être titulaire de marques, modèles, noms de domaine, brevets, enseignes, noms commerciaux, références produits et autres signes distinctifs appartenant au Vendeur (ou dont elle a l'usage) ou qui pourraient prêter à confusion avec les siens. Concernant les éléments graphiques du Vendeur (logos, photographies...) ou les données (descriptifs Produits, argumentaires de vente...) l'Acheteur s'engage à ne les utiliser et les reproduire, qu'en respectant strictement leur qualité et format. L'Acheteur s'interdit de les modifier ou d'utiliser de telle manière que cela pourrait dégrader l'image de marque du Vendeur ou de celle de ses Produits. L'accès à nos données étant tarifé, l'Acheteur s'interdit de transférer (partiellement ou totalement) à tout tiers les données qui lui ont été transmises par le Vendeur. Le droit de l'Acheteur d'utiliser les marques, noms commerciaux, autres signes distinctifs ou données du Vendeur cesse immédiatement lorsque les relations commerciales avec le Vendeur cessent pour quelle que raison que ce soit. De même que le non-respect par l'Acheteur des conditions d'utilisation décrites dans le présent article pourra entraîner la fin de ce droit d'utilisation à tout moment par simple courrier.

## 13 – DONNÉES PERSONNELLES

Au titre de l'achat de produits par l'Acheteur, ce dernier est informé que certaines données à caractère personnel le concernant pourront être collectées et traitées par le Vendeur, en tant que responsable de traitement, aux fins de gérer les commandes effectuées par l'Acheteur. Sans les données requises, il est impossible au Vendeur de traiter les commandes de l'Acheteur. Ces données sont conservées tout au long de la relation commerciale entre les Parties et au maximum pour une durée de 6 années à compter de la dernière commande de l'Acheteur sauf lorsque des obligations légales imposent une durée plus longue. Ces données sont susceptibles d'être transmises à tous contractants ou entités du groupe du Vendeur, pour les besoins de l'exécution de ses activités. Conformément à la loi Informatique et Libertés, l'Acheteur peut exercer ses droits relativement à ces données le concernant, notamment ses droits d'accès, de rectification, de suppression et d'opposition en contactant le Vendeur par e-mail à : [dpo@groupe-atlantic.com](mailto:dpo@groupe-atlantic.com)

## 14 – VENTES HORS FRANCE MÉTROPOLITAINE

En raison des législations, réglementations et normes différentes, le Vendeur décline toute responsabilité et n'assurera aucune garantie pour les Produits, livrés ou installés hors France métropolitaine.

## 15 – JURIDICTION

**A défaut d'accord amiable, tout différend au sujet des présentes CGV, des contrats de vente ou de prestation de service conclus avec le Vendeur ou du paiement du prix, sera porté exclusivement devant le Tribunal de Commerce de Lyon, statuant selon le droit français, y compris en cas d'appel en garantie ou de pluralité de défendeurs.**

# Atlantic Climatisation & Ventilation

## Conditions Générales

### Engagement 3A – Installateur

#### 1 – GÉNÉRALITÉS

Les présentes Conditions Générales régissent les relations contractuelles entre ACTA Commerce, SAS, locataire gérant, au capital de 100 000 €, 13 Bd Monge, 69330 Meyzieu, immatriculée au RCS de Lyon sous le n°880 065 537 (ci-après «ATLANTIC») et le bénéficiaire de l'Engagement 3A (ci-après le «l'Installateur» ou « le Mainteneur »).

#### 2 – PRODUITS – TERRITOIRE

L'Engagement 3A est proposé par ATLANTIC pour les produits suivants (ci-après « Produit(s) »), installés en France métropolitaine :

- gammes VRF, Osmoz
- gammes Duotech, Rotatech et Serencio (y compris BTH split),
- gamme VRF + Duotech ou VRF + Rotatech ou VRF + Serencio (y compris BTH VRF).

#### 3 – OBJET DE L'ENGAGEMENT 3A

L'Engagement 3A permet d'étendre à 10 ans pièces la durée de garantie des Produits. Les conditions de garantie et les préconisations d'installation, de mise en service, d'utilisation et de maintenance transmises par ATLANTIC au sein des notices Produits et des Conditions Générales de Vente sont applicables.

Cette extension de garantie consiste à la fourniture, hors main d'œuvre, des pièces reconnues défectueuses par les services techniques d'ATLANTIC. Elle est conditionnée à la réalisation des prestations telles que décrites ci-après.

Les consommables sont exclus de la garantie (filtres, piles, fluide réfrigérant, huile, courroies).

#### 4 – MODALITÉS

##### 4.1 – La fiche de renseignements

La fiche de renseignements permet à ATLANTIC d'identifier l'Installateur, le propriétaire de l'installation, le chantier et la société en charge de la maintenance si celle-ci est connue au moment de la demande.

L'Installateur remplit et envoie la fiche de renseignements à ATLANTIC à réception de l'offre de prix afin d'initier la création de l'Engagement 3A.

La fiche de renseignement peut être téléchargée sur le site internet Atlantic.

##### 4.2 – L'activation de l'Engagement 3A

L'activation de l'Engagement 3A est soumis à l'accord des services techniques ATLANTIC tel que décrit à l'article 5. La remise du certificat de garantie à l'Installateur a lieu après la mise en service et le paiement de la première redevance.

#### 5 – PRESTATIONS RÉALISÉES PAR ATLANTIC

##### 5.1 – Pré-visite

La pré-visite est une prestation obligatoire incluse dans l'Engagement 3A.

L'intervention des services techniques d'ATLANTIC doit avoir lieu en cours d'installation des Produits (réseau visible et accessible) afin de conseiller l'installateur dès le début du chantier. L'Installateur doit contacter ATLANTIC au plus tôt afin de la planifier.

A l'issue de la pré-visite, ATLANTIC remet un rapport à l'Installateur afin de l'informer des éventuelles réserves devant être levées avant la mise en service.

##### 5.2 – L'assistance à la mise en service

L'assistance à la mise en service est une prestation obligatoire qui n'est pas incluse dans l'Engagement 3A.

Lors de l'assistance à la mise en service, ATLANTIC vérifie le respect des préconisations constructeur d'installation, contrôle le paramétrage et les éléments de sécurité avant la mise en service du Produit. Un rapport détaillé est remis à l'issue de l'intervention indiquant si la garantie est accordée ainsi informant des éventuelles réserves devant être levées.

Afin de bénéficier de l'Engagement 3A, L'Installateur doit mettre l'installation en conformité et obtenir la levée de toutes les éventuelles réserves par ATLANTIC.

ATLANTIC se réserve le droit de mettre fin à l'Engagement à la visite des 6 mois s'il s'avère que l'installation n'est toujours pas conforme.

A l'issue de la mise en service par l'Installateur, si le Propriétaire confie la maintenance des Produits à l'Installateur, ce dernier devient le Mainteneur.

##### 5.3 – Contrôles techniques

1 <sup>re</sup> visite	Dans les 6 mois qui suivent la mise en service (sur une plage de 2 mois)
2 <sup>e</sup> visite	Au terme de la 2 <sup>e</sup> année (sur une plage de 6 mois)
3 <sup>e</sup> visite	Au terme de la 4 <sup>e</sup> année (sur une plage de 6 mois)
4 <sup>e</sup> visite	Au terme de la 6 <sup>e</sup> année (sur une plage de 6 mois) pour les installations VRF uniquement
5 <sup>e</sup> visite	En cas d'installation VRF + Duotech / Rotatech : Au terme de la 8 <sup>e</sup> année (sur une plage de 6 mois)

Si plusieurs Produits mis en service à des périodes différentes se trouvent sur le même lieu d'installation, ATLANTIC se réserve le droit de regrouper les visites techniques.

##### 5.4 – Prestations réalisées lors des visites techniques

o Pour la première visite uniquement : contrôle et validation des modifications effectuées par le Propriétaire ou le Mainteneur en fonction des remarques éventuelles émises par ATLANTIC lors de la mise en service.

o Pour l'ensemble des visites :

- Relevé informatique via le logiciel de maintenance ATLANTIC
- Vérification frigorifique
- Contrôle de la charge (ne se substitue pas au certificat d'étanchéité périodique)
- Contrôle des unités intérieures et extérieures
- Contrôle des éléments de sécurité et de régulation
- Contrôle du tableau électrique (partie climatisation)
- Contrôle de la programmation si présence d'une télécommande centralisée
- Contrôle historique d'alarme et de fonctionnement
- Mise à jour des versions de programmes du Produit si nécessaire
- Vérification du registre de maintenance et inscription de la visite ATLANTIC

Si lors d'une visite de contrôle, ATLANTIC constate que les conditions de garantie ne sont pas respectées, elle informera le Mainteneur par LRAR et ce dernier devra réaliser les travaux de mise en conformité dans un délai maximal de 2 mois. En l'absence de travaux réalisés dans ce délai, le bénéfice de l'Engagement 3A sera automatiquement résilié (une lettre d'information de cette résiliation sera adressée au Mainteneur).

#### 6 – ENGAGEMENT DES PARTIES

ATLANTIC s'engage à :

- remettre au Mainteneur un certificat d'Engagement 3A,
- assurer les prestations de services de manière professionnelle et avec une diligence raisonnable, conformément aux règles de l'art et obligations réglementaires en vigueur,
- exécuter les prestations pendant les heures de travail habituelles,
- remettre au Mainteneur un rapport d'intervention suite à la réalisation des visites techniques.

Le Mainteneur s'engage à :

- respecter les conditions d'installation, de mise en service, d'utilisation, de maintenance et de garantie transmises par ATLANTIC au sein des notices Produits et des Conditions Générales de Vente,
- maintenir le Produit en bon état, conformément aux règles de l'art et obligations réglementaires en vigueur,
- utiliser uniquement des pièces de rechange de marque ATLANTIC,
- informer ATLANTIC de tout fonctionnement anormal du Produit,
- mettre à disposition d'ATLANTIC, ses rapports de maintenance lors des contrôles techniques,
- s'assurer que les intervenants d'ATLANTIC ont un accès libre et sécurisé au Produit.
- ne pas déplacer le Produit sans l'accord préalable écrit d'ATLANTIC.
- informer ATLANTIC sans les meilleurs délais par LRAR en cas de changement de la société en charge de l'entretien du Produit (actuellement le Mainteneur).

#### 7 – PRIX – CONDITIONS DE PAIEMENT

- **Prix** : redevance annuelle payée par le Mainteneur pendant 10 ans

- **Facturation** : annuelle à la date anniversaire de la mise en service du Produit.

- **Délai de paiement** : 45 jours date de facture

- **Révision du prix** : annuelle, dans les conditions décrites ci-après :

Indice INSEE 001763539

Formule:  $M1 = M0 \times (i1/i0)$

M1 : montant révisé du prix

M0 : prix de l'année précédente

i1 : dernier indice publié au jour de la révision du prix

i0 : indice de référence de l'année précédente

- En cas de non-paiement d'une échéance, ATLANTIC enverra une mise en demeure de payer par LRAR au Mainteneur. Si le paiement n'est pas réalisé dans un délai d'1 mois, le bénéfice de l'Engagement 3A sera automatiquement résilié (une lettre d'information de cette résiliation sera adressée au Mainteneur).

#### 8 – DIVERS

L'une des parties ne pourra céder ses droits et obligations découlant des présentes Conditions Générales à des tiers sans l'accord préalable de l'autre partie. Sauf accord écrit préalable d'ATLANTIC, les droits et obligations ne pourront être cédés qu'à la date anniversaire de l'Engagement 3A.

En cas de non-respect de l'une des obligations des présentes Conditions Générales par l'une des parties, l'autre partie pourra résilier à tout moment l'Engagement 3A après l'envoi d'une mise en demeure par LRAR restée sans effet pendant 1 mois.

La résiliation anticipée de l'Engagement 3A ne donne droit à aucun remboursement du prix.

A défaut d'accord amiable, tout différend au sujet des présentes sera porté exclusivement devant le Tribunal de Commerce de Lyon, y compris en cas d'appel en garantie ou de pluralité de défendeurs.

# Atlantic Climatisation & Ventilation

## Conditions Générales

### Engagement 3A – Maîtrise d’Ouvrage

#### 1 – GÉNÉRALITÉS

Les présentes Conditions Générales régissent les relations contractuelles entre ACTA Commerce, SAS, locataire géant au capital de 100 000 €, 13 Bd Monge, 69330 Meyzieu, immatriculée au RCS de Lyon sous le n°880 065 537 (ci-après «ATLANTIC») et les bénéficiaires de l’Engagement 3A (ci-après le «Mainteneur» et le «Propriétaire» de l’installation).

#### 2 – PRODUITS – TERRITOIRE

L’Engagement 3A est proposé par ATLANTIC pour les produits suivants (ci-après «Produit(s)»), installés en France métropolitaine :

- gamme VRF, Osmoz
- gammes Duotech, Rotatech et Serencio (y compris BTH split),
- gamme VRF + Duotech ou VRF + Rotatech ou VRF + Serencio (y compris BTH VRF).

#### 3 – OBJET DE L’ENGAGEMENT 3A

L’Engagement 3A permet d’étendre à 10 ans pièces la durée de garantie des Produits. Les conditions de garantie et les préconisations d’installation, de mise en service, d’utilisation et de maintenance transmises par ATLANTIC au sein des notices Produits et des Conditions Générales de Vente sont applicables.

Cette extension de garantie consiste à la fourniture, hors main d’œuvre, des pièces reconnues défectueuses par les services techniques d’ATLANTIC. Elle est conditionnée à la réalisation des prestations telles que décrites ci-après.

Les consommables sont exclus de la garantie (filtres, piles, fluide réfrigérant, huile, courroies).

#### 4 – MODALITES

##### 4.1 – La fiche de renseignements

La fiche de renseignements permet à ATLANTIC d’identifier l’installateur, le Propriétaire de l’installation, le chantier et le Mainteneur si celle-ci est connue au moment de la demande.

L’installateur remplit et envoie la fiche de renseignements à ATLANTIC à réception de l’offre de prix afin d’initier la création de l’Engagement 3A.

La fiche de renseignement peut être téléchargée sur le site internet Atlantic

##### 4.2 – L’activation de l’Engagement 3A

L’activation de l’Engagement 3A est soumis à l’accord des services techniques ATLANTIC. La remise du certificat de garantie à l’installateur a lieu après la mise en service et le paiement de la première redevance.

#### 5 – PRESTATIONS RÉALISÉES PAR ATLANTIC

##### 5.1 – Pré-visite

La pré-visite est une prestation obligatoire incluse dans l’Engagement 3A.

L’intervention des services techniques d’ATLANTIC doit avoir lieu en cours d’installation des Produits (réseau visible et accessible) afin de conseiller l’installateur dès le début du chantier. L’installateur qui a été choisi par le Propriétaire doit contacter ATLANTIC au plus tôt afin de la planifier.

A l’issue de la pré-visite, ATLANTIC remet un rapport à l’installateur afin de l’informer des éventuelles réserves devant être levées avant la mise en service.

##### 5.2 – L’assistance à la mise en service

L’assistance à la mise en service est une prestation obligatoire qui n’est pas incluse dans l’Engagement 3A.

Lors de l’assistance à la mise en service, ATLANTIC vérifie le respect des préconisations constructeur d’installation, contrôle le paramétrage et les éléments de sécurité avant la mise en service du Produit. Un rapport détaillé est remis à l’issue de l’intervention précisant si la garantie est accordée ainsi que les éventuelles réserves devant être levées.

Afin de bénéficier de l’Engagement 3A, l’installateur doit mettre l’installation en conformité et obtenir la levée de toutes les éventuelles réserves par ATLANTIC. ATLANTIC se réserve le droit de mettre fin à l’Engagement 3A à la visite des 6 mois s’il s’avère que l’installation n’est toujours pas conforme.

A l’issue de la mise en service par l’installateur, si le Propriétaire confie la maintenance des Produits à l’installateur, ce dernier devient le Mainteneur.

##### 5.3 – Contrôles techniques

1 <sup>re</sup> visite	Dans les 6 mois qui suivent la mise en service (sur une plage de 2 mois)
2 <sup>e</sup> visite	Au terme de la 2 <sup>e</sup> année (sur une plage de 6 mois)
3 <sup>e</sup> visite	Au terme de la 4 <sup>e</sup> année (sur une plage de 6 mois)
4 <sup>e</sup> visite	Au terme de la 6 <sup>e</sup> année (sur une plage de 6 mois) pour les installations VRF uniquement
5 <sup>e</sup> visite	En cas d’installation VRF + Duotech / Rotatech : Au terme de la 8 <sup>e</sup> année (sur une plage de 6 mois)

Si plusieurs Produits mis en service à des périodes différentes se trouvent sur le même lieu d’installation, ATLANTIC se réserve le droit de regrouper les visites techniques.

##### 5.4 – Prestations réalisées lors des visites techniques

o Pour la première visite uniquement : contrôle et validation des modifications effectuées par le Propriétaire ou le Mainteneur ou l’installateur mandaté par ses soins en fonction des remarques éventuelles émises par ATLANTIC lors de la mise en service.

o Pour l’ensemble des visites :

- Relevé informatique via le logiciel de maintenance ATLANTIC

- Vérification frigorifique
- Contrôle de la charge (ne se substitue pas au certificat d’étanchéité périodique)
- Contrôle des unités intérieures et extérieures
- Contrôle des éléments de sécurité et de régulation
- Contrôle du tableau électrique (partie climatisation)
- Contrôle de la programmation si présence d’une télécommande centralisée
- Contrôle historique d’alarme et de fonctionnement
- Mise à jour des versions de programmes du Produit si nécessaire
- Vérification du registre de maintenance et inscription de la visite ATLANTIC

Si lors d’une visite de contrôle, ATLANTIC constate que les conditions de garantie ne sont pas respectées, elle informera le Mainteneur et le Propriétaire par LRAR et ces derniers devront réaliser les travaux de mise en conformité dans un délai maximal de 2 mois. En l’absence de travaux réalisés dans ce délai, le bénéfice de l’Engagement 3A sera automatiquement résilié (une lettre d’information de cette résiliation sera adressée au Mainteneur et au Propriétaire).

#### 5 – ENGAGEMENT DES PARTIES

ATLANTIC s’engage à :

- à l’issue de la mise en service, remettre au Propriétaire un certificat d’Engagement 3A,
- assurer les prestations de services de manière professionnelle et avec une diligence raisonnable, conformément aux règles de l’art et obligations réglementaires en vigueur,
- exécuter les prestations pendant les heures de travail habituelles,
- remettre au Mainteneur et au Propriétaire un rapport d’intervention suite à la réalisation des visites techniques.

Le Propriétaire s’engage à :

- fournir sur demande d’ATLANTIC ou du Mainteneur, toute information utile concernant le Produit et son emplacement,
- maintenir le Produit en bon état, conformément aux préconisations d’ATLANTIC, par un entretien et suivi réalisés par une société qualifiée, actuellement le Mainteneur (au minimum 2 fois par an),
- s’assurer que les intervenants d’ATLANTIC ont un accès libre et sécurisé au Produit, ne pas déplacer le Produit sans l’accord préalable écrit d’ATLANTIC.
- ne permettre qu’au Mainteneur d’entretenir et réparer le Produit,
- informer ATLANTIC sans les meilleurs délais par LRAR en cas de changement de la société en charge de l’entretien du Produit (actuellement le Mainteneur). L’Engagement 3A pourra être poursuivi avec le nouveau mainteneur à condition que ce dernier accepte les présentes conditions générales.

Le Mainteneur s’engage à :

- respecter les conditions d’installation, de mise en service, d’utilisation, de maintenance et de garantie transmises par ATLANTIC au sein des notices Produits et des Conditions Générales de Vente,
- maintenir le Produit en bon état, conformément aux règles de l’art et obligations réglementaires en vigueur,
- utiliser uniquement des pièces de rechange de marque ATLANTIC,
- informer ATLANTIC de tout fonctionnement anormal du Produit,
- mettre à disposition d’ATLANTIC, ses rapports de maintenance lors des contrôles techniques,
- s’assurer que les intervenants d’ATLANTIC ont un accès libre et sécurisé au Produit.

#### 6 – PRIX – CONDITIONS DE PAIEMENT

- Prix : redevance annuelle payée par le Mainteneur pendant 10 ans.

- Facturation : annuelle à la date anniversaire de la mise en service du Produit.

- Délai de paiement : 45 jours date de facture

- Révision du prix : annuelle, dans les conditions décrites ci-après :

Index INSEE 001763539

Formule :  $M1 = MO \times (I1/I0)$

M1 : montant révisé du prix

MO : prix de l’année précédente

I1 : dernier indice publié au jour de la révision du prix

I0 : indice de référence de l’année précédente

- En cas de non-paiement d’une échéance, ATLANTIC enverra une mise en demeure de payer par LRAR au Mainteneur. Si le paiement n’est pas réalisé dans un délai d’1 mois, le bénéfice de l’Engagement 3A sera automatiquement résilié (une lettre d’information de cette résiliation sera adressée au Mainteneur et au Propriétaire).

#### 7 – DIVERS

L’une des parties ne pourra céder ses droits et obligations découlant des présentes Conditions Générales à des tiers sans l’accord préalable de l’autre partie. Sauf accord écrit préalable d’ATLANTIC, les droits et obligations ne pourront être cédés qu’à la date anniversaire de l’Engagement 3A.

En cas de non-respect de l’une des obligations des présentes Conditions Générales par l’une des parties, l’autre partie pourra résilier à tout moment l’Engagement 3A après l’envoi d’une mise en demeure par LRAR restée sans effet pendant 1 mois.

La résiliation anticipée de l’Engagement 3A ne donne droit à aucun remboursement du prix

A défaut d’accord amiable, tout différend au sujet des présentes sera porté exclusivement devant le Tribunal de Commerce de Lyon, y compris en cas d’appel en garantie ou de pluralité de défendeurs.

ATLANTIC – Service Engagement 3A – 13 Bd Monge, 69330 Meyzieu  
04 72 10 27 50 – sav-intervention-climventil@groupe-atlantic.com













# FIERS DE PORTER LES COULEURS DU GROUPE ATLANTIC



\*Le confort thermique est essentiel / Le confort thermique pour tous.

GROUPE ATLANTIC répond à des besoins essentiels grâce à des solutions de plus en plus éco-efficientes : chauffage, eau chaude sanitaire, climatisation, traitement de l'air, destinées à des millions de clients dans l'habitat et le tertiaire.

D'origine française, présent sur 4 continents, GROUPE ATLANTIC est fondé sur des valeurs familiales fortes : confiance, responsabilité, engagement long terme.

Chiffres clés du GROUPE ATLANTIC fin 2020 : 10 300 collaborateurs ; 28 sites industriels ; 2.2Md€ de CA.

**Thermal comfort is life / Thermal comfort for all \***



groupe-atlantic.com



## Site atlantic-pros.fr

Votre plateforme de travail unique aux contenus 100% adaptés à votre métier !

PARCE QUE VOTRE MÉTIER EST UNIQUE, VOUS MÉRITEZ DU SUR-MESURE.

Facilitez votre quotidien et gagnez du temps avec notre site Atlantic.

Découvrez une nouvelle expérience !

[www.atlantic-pros.fr](http://www.atlantic-pros.fr)

### Des services sur-mesure basés en France

	HOME SOLUTIONS Solutions pour l'habitat individuel			BUILDING SYSTEMS Systèmes centralisés pour les marchés collectif et tertiaire		INDUSTRY Solutions pour le marché industriel
	Climatisation & ventilation	Pompes à chaleur & chaudières	Radiateurs & eau chaude sanitaire	Climatisation & ventilation	Solutions chaufferie	Chaudières vapeur, eau surchauffée & fluide thermique
Étude Avant-vente technique et chiffrage	04 72 10 27 70	03 51 42 70 42	02 85 33 70 85	04 72 10 27 70	01 41 98 30 00 devissolutionschaufferie@groupe-atlantic.com	contact.industry@groupe-atlantic.com
Délais/prix, commande et livraison de produits finis	voir catalogue produits climatisation & ventilation	03 28 48 10 10	09 77 420 520	voir catalogue produits climatisation & ventilation	03 85 35 21 21	contact.industry@groupe-atlantic.com
Assistance technique après-vente et garanties	04 72 10 27 50	03 51 42 70 42	02 85 33 70 85	04 72 10 27 50	03 51 42 70 03	01 85 32 00 30
Formations	04 72 10 27 69 www.atlantic-pros.fr / Rubrique «FORMATION»					01 85 32 00 30
Espace SAV (pièces de rechange, garanties, documentations, vidéos)	www.atlantic-pros.fr / Rubrique «ESPACE SAV»					



**atlantic**